

Gigaset

ION

Inhalt

Übersicht	2
Mobilteil	2
Ladestation und USB-DECT-Stick	3
Darstellung in der Bedienungsanleitung	4
Symbole	4
Tasten	4
Sicherheitshinweise	5
Erste Schritte	6
Verpackungsinhalt	6
Inbetriebnahme	6
Telefonieren	10
Anrufen	10
Eingehende Anrufe	10
Während eines Gesprächs	10
LED-Anzeigen	12
Ladezustandsanzeige	12
LED-Anzeigen im Betrieb	13
Kundenservice & Hilfe	14
Garantie-Urkunde	14
Herstellerhinweise	15
Zulassung	15
Datenschutz	15
Umwelt	16
Pflege	16
Kontakt mit Flüssigkeit	16
Technische Daten	17

Übersicht

Mobilteil

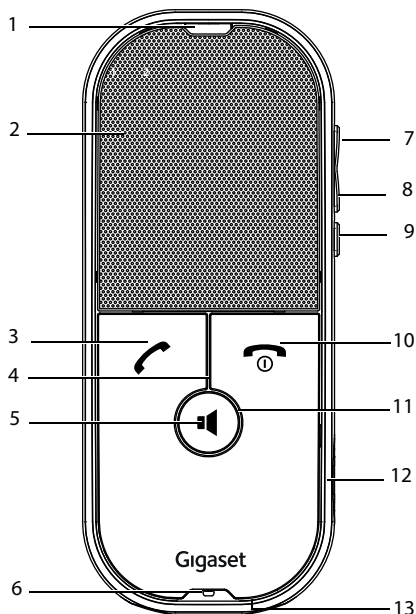

- 1 **Näherungssensor**
- 2 **Lautsprecher**
- 3 **Abheben-Taste**
Anruf annehmen; Anruf halten;
- 4 **LED „Stummschalten“**
Anzeige Stummschalten EIN oder AUS
- 5 **Freisprech-Taste**
Anruf annehmen; Umschalten zwischen Hörer- und Freisprechbetrieb
- 6 **Mikrofon**
- 7 **Lautstärke +**
- 8 **Lautstärke -**
- 9 **Stummschalten**
- 10 **Auflegen-Taste / Ein-/Aus-Taste**
Gespräch beenden; Gerät ein-/ ausschalten
- 11 **Ring-LED**
LED-Statusanzeige; Funktionen siehe „LED-Anzeigen“, S. 12
- 12 **Micro-USB-C-Anschluss**
USB-Kabel zum Aufladen oder zum manuellen Software-Update
- 13 **Ladekontakte**
Ladekontakte für Ladestation

Ladestation und USB-DECT-Stick

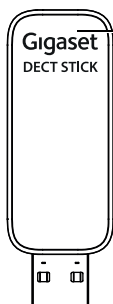



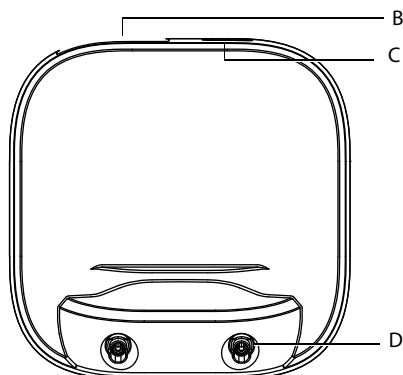

- A **A USB-DECT-Stick**
Verbindet das Mobilteil mit der Ladestation oder dem PC / Laptop







- B **B USB-Schacht für USB-DECT-Stick**
C **C USB-C Anschluss**
Für den Anschluss eines USB-Kabels zwischen PC / Laptop und Ladestation
D **D Ladekontakte für Mobilteil**

Darstellung in der Bedienungsanleitung

Symbole

	Warnungen, deren Nichtbeachtung zu Verletzungen von Personen oder Schäden an Geräten führen.
	Wichtige Information zur Funktion und zum sachgerechten Umgang oder zu Funktionen, die Kosten verursachen können.
	Voraussetzung, um die folgende Aktion ausführen zu können.
	Zusätzliche hilfreiche Informationen.

Tasten

	Abheben-Taste		Auflegen-Taste / Ein-/Aus-Taste
	Lautsprecher-Taste		Stummschalten-Taste
	Lautstärke +/-		

Sicherheitshinweise



Lesen Sie vor Gebrauch die Sicherheitshinweise und die Bedienungsanleitung.

Die ausführlichen Bedienungsanleitungen aller Telefone und Telefonanlagen sowie des Zubehörs stellen wir Ihnen online unter gigasetpro.com in der Rubrik Support zur Verfügung. Damit helfen wir, Papier zu sparen, und bieten jederzeit schnellen Zugriff auf die gesamte und aktuelle Dokumentation.



Das Gerät lässt sich während eines Strom- oder Netzausfalls nicht betreiben. Es kann auch **kein Notruf** abgesetzt werden.



Legen Sie nur **aufladbare Akkus** ein, die der **Spezifikation** entsprechen (siehe Liste der zugelassenen Akkus → www.gigaset.com/service), da sonst erhebliche Gesundheits- und Personenschäden nicht auszuschließen sind. Akkus, die erkennbar beschädigt sind, müssen ausgetauscht werden.



Das Mobilteil darf nur mit geschlossenem Akku-Deckel betrieben werden.



Nutzen Sie die Geräte nicht in explosionsgefährdeten Umgebungen, z. B. Lackierereien.



Die Geräte sind nicht spritzwassergeschützt. Stellen Sie sie deshalb nicht in Feuchträumen wie z. B. Bädern oder Duschräumen auf.



Bitte nehmen Sie defekte Geräte außer Betrieb oder lassen diese vom Service reparieren, da diese ggf. andere Funkdienste stören könnten.



Kleine Zellen und Batterien, die verschluckt werden könnten, außerhalb der Reichweite von Kindern aufbewahren.

Verschlucken kann zu Verbrennungen, Perforation von Weichgewebe und Tod führen. Schwere Verbrennungen können innerhalb von 2 Stunden nach dem Verschlucken auftreten.

Im Falle des Verschluckens einer Zelle oder Batterie ist sofort ärztliche Hilfe in Anspruch zu nehmen.



Medizinische Geräte können in ihrer Funktion beeinflusst werden. Beachten Sie die technischen Bedingungen des jeweiligen Umfeldes, z. B. Arztpraxis. Falls Sie medizinische Geräte (z. B. einen Herzschrittmacher) verwenden, informieren Sie sich bitte beim Hersteller des Gerätes. Dort kann man Ihnen Auskunft geben, inwieweit die entsprechenden Geräte immun gegen externe hochfrequente Energien sind (für Informationen zu Ihrem Gigaset-Produkt siehe „Technische Daten“).



Reinigen Sie gelegentlich den Näherungssensor, um eine korrekte und sichere Funktion zu gewährleisten.

Erste Schritte

Verpackungsinhalt

- ein Mobilteil Gigaset ION
- ein Akkudeckel
- eine Ladestation
- ein USB-DECT-Stick
- ein Ladekabel zum Laden am PC und zur Datenübertragung
- zwei AAA-Batterien

Inbetriebnahme

Soft-Client



Zum Telefonieren ist die Installation eines Soft-Clients auf dem verbundenen PC / Laptop und eine funktionierende Internetverbindung erforderlich. Ohne Soft-Client und Internetverbindung kann das Mobilteil nicht verwendet werden.

Ausführliche Informationen zu kompatiblen Soft-Clients

→ wiki.gigasetpro.com.

ION App

In der App können SW Updates des Mobilteils und des USB-DECT-Stick durchgeführt werden. Zusätzlich können verschiedene Bedieneinstellungen vorgenommen werden wie

- ▶ automatische Anruf-Aannahme mit Herausnehmen aus der Ladeschale
- ▶ automatisches Beenden des Gesprächs durch Zurückstellen in die Ladeschale

Ausführliche Informationen zu unserer App und Software Updates

→ wiki.gigasetpro.com.

Akkus einlegen und Abdeckung schließen

- ▶ Akkus einlegen.
- ▶ Beiliegende Abdeckung vorsichtig zudrücken, bis sie einrastet.

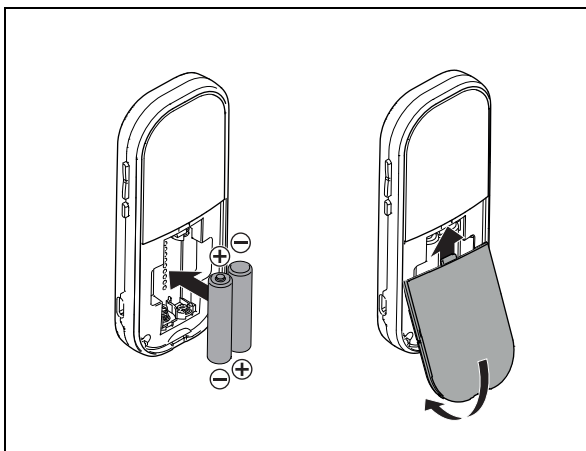

Anschlussmöglichkeit 1: Ladestation mit USB-DECT-Stick an Laptop / PC

USB-DECT-Stick einstecken

- ▶ USB-DECT-Stick in den USB-Schacht der Ladestation einstecken.

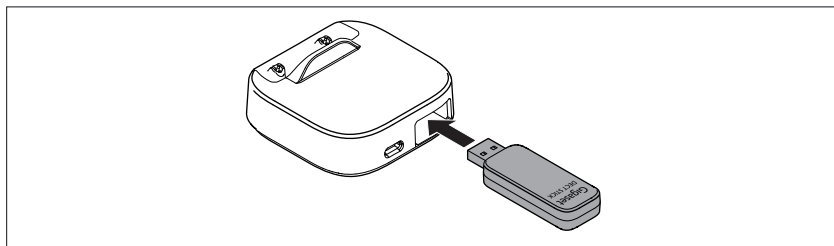

Ladestation anschließen

- ▶ Ladestation per USB-Kabel mit Laptop / PC verbinden.

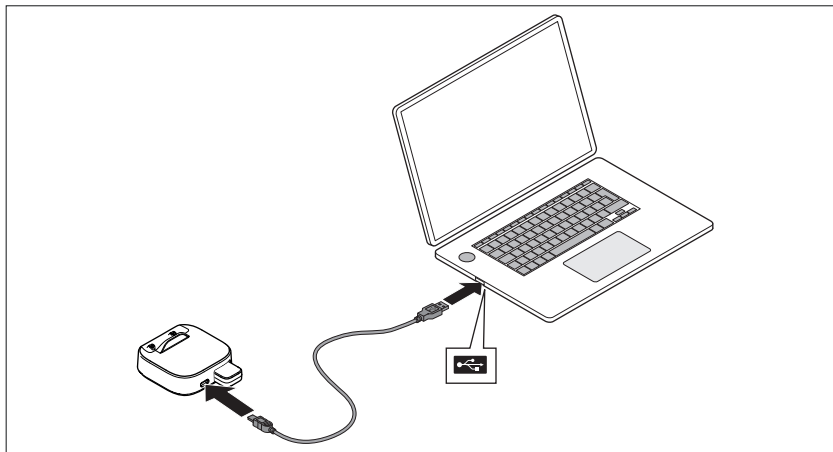

Akkus aufladen

- ▶ Mobilteil in Ladestation setzen.
 - Das Mobilteil wird dadurch automatisch eingeschaltet und die Software wird automatisch installiert.
 - Die LED-Ladezustandsanzeige zeigt den aktuellen Ladezustand an.



Der Akku ist vollständig aufgeladen, wenn die LED-Ladezustandsanzeige einen vollständigen grünen Kreis anzeigt.

Die Akkus sind sofort betriebsbereit. Vollständiges Aufladen vor der ersten Nutzung ist nicht notwendig.

Anschlussmöglichkeit 2: USB-DECT-Stick direkt an Laptop / PC

USB-DECT-Stick einstecken

- ▶ USB-DECT-Stick am Laptop / PC einstecken.

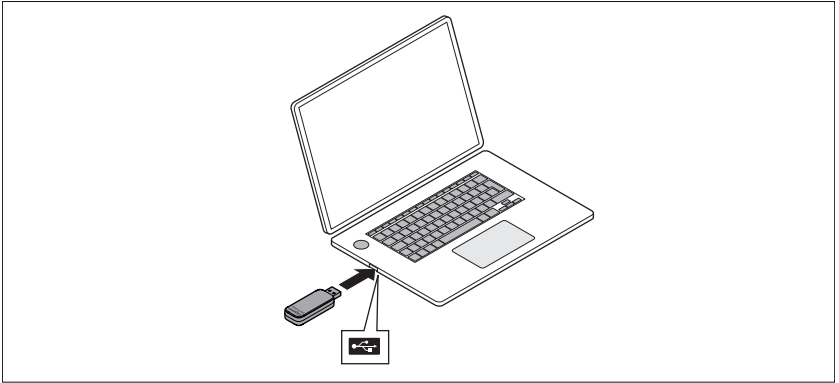

Akkus aufladen

- ▶ Kompatibles USB-C-Ladegerät an Mobilteil anschließen.
 - Das Mobilteil wird dadurch automatisch eingeschaltet und die Software wird automatisch installiert.
 - Die LED-Ladezustandsanzeige zeigt den aktuellen Ladezustand an.



Der Akku ist vollständig aufgeladen, wenn die LED-Ladezustandsanzeige einen vollständigen grünen Kreis anzeigt.

Die Akkus sind sofort betriebsbereit. Vollständiges Aufladen vor der ersten Nutzung ist nicht notwendig.

Telefonieren



Die Funktionen „Anrufen“, „Anrufannahme“ und „Auflegen“ basieren auf der Funktionalität des Soft Clients. Es ist möglich, dass nicht alle Funktionen gleichermaßen mit jedem Soft Client funktionieren.

Anrufen

- ▶ Abheben-Taste  am Mobilteil **kurz** drücken.

Wählvorgang oder Gespräch abbrechen:

- ▶ Auflegen-Taste  drücken.

Eingehende Anrufe

Ein ankommender Anruf wird durch Klingeln und blaues Blinken der Ring-LED signalisiert.

Anruf annehmen:

- ▶ Abheben-Taste  oder Freisprech-Taste  drücken. Diese Funktion ist abhängig vom verwendeten SW Client.

oder:

- ▶ Mobilteil aus der Ladestation nehmen.

Während eines Gesprächs

Freisprechen



Während eines Gesprächs und beim Verbindungsaufbau Freisprechen ein-/ausschalten:

- ▶ Freisprech-Taste  drücken.



Ihr Mobilteil schaltet auch auf Freisprechen um, wenn Sie es anstatt an Ihr Ohr vor sich halten. Das geschieht mittels des Näherungssensors.

Mobilteil während eines Gesprächs in die Ladestation stellen:

- ▶ Freisprech-Taste  drücken und gedrückt halten.
- ▶ Mobilteil in Ladestation stellen und Freisprech-Taste  weitere 2 Sekunden gedrückt halten.

Gesprächslautstärke

Während eines Gesprächs:

- ▶ Lautstärke-Tasten  rechts am Mobilteil drücken: oben für lauter oder unten für leiser, bis die gewünschte Lautstärke erreicht ist.
- ▶ Ein Signalton ertönt, wenn die maximale oder minimale Lautstärke erreicht ist.

Mikrofon stumm schalten

Bei ausgeschaltetem Mikrofon hören die Gesprächspartner Sie nicht mehr.

Während eines Gesprächs:



- ▶ Mikrofon-Taste  drücken.





Stummschaltung aufheben:

- ▶ Mikrofon-Taste  erneut drücken.



LED-Anzeigen

Ladezustandsanzeige

Mobilteil in Ladestation		
LED-Zustand		Bedeutung
	Kreisbewegung (grün) der Ring-LED	Mobilteil lädt. Bereits vorhandene Ladung wird durch konstant leuchtende LEDs angezeigt
	Ring-LED leuchtet vollständig grün	Mobilteil 100% geladen
	Ring-LED leuchtet nicht	Eingelegte Akkus sind nicht zugelassen oder es sind keine Akkus eingelegt

Mobilteil im Standby-Modus (nicht in der Ladestation)		
LED-Zustand		Bedeutung
	1 Segment der Ring-LED leuchtet orange	Mobilteil 25% geladen
	2 Segmente der Ring-LED leuchten orange	Mobilteil 50% geladen
	3 Segmente der Ring-LED leuchten grün	Mobilteil 75% geladen
	Ring-LED leuchtet vollständig grün	Mobilteil 100% geladen

LED-Anzeigen im Betrieb

LED-Zustand	Bedeutung	
	Ring-LED leuchtet rot nach langem Tastendruck auf Auflegen-Taste	Mobilteil wird ausgeschaltet
	Ring-LED blinkt blau	Ankommender Anruf
	Ring-LED leuchtet hellblau	Aktiver Anruf im Freisprech-Betrieb
	Ring-LED leuchtet dunkelblau	Aktiver Anruf im Hörer-Betrieb
	Ring-LED leuchtet weiß beim Einschalten des Mobilteils	LED signalisiert Registrierung. LED erlischt, sobald das Mobilteil an der Ladestation registriert ist.
	Ring-LED blinkt weiß	Funkverbindung zur Ladestation unterbrochen
	Ring-LED blinkt orange im Standby-Modus	Verpasster Anruf
	Ring-LED blinkt schnell rot	Funkverbindung zum Laptop / PC unterbrochen
	LED „Stummschalten“ blinkt orange während eines Gesprächs	Mikrofon ist stummschalten

Anhang

Kundenservice & Hilfe

Sie haben Fragen?

Schnelle Hilfe und Informationen erhalten Sie in dieser Bedienungsanleitung und unter gigasetpro.com.

Informationen zu den Themen

- Products (Produkte)
- Documents (Dokumentation)
- Interop (Interoperabilität)
- Firmware
- FAQ
- Support

erhalten Sie unter wiki.gigasetpro.com.

Bei weiterführenden Fragen zu Ihrem Gigaset Produkt steht Ihnen Ihr Fachhandelspartner gerne zur Verfügung.

Garantie-Urkunde

Dem Verbraucher (Kunden) wird unbeschadet seiner Mängelansprüche gegenüber dem Verkäufer eine Haltbarkeitsgarantie zu den nachstehenden Bedingungen eingeräumt:

- Neugeräte und deren Komponenten, die aufgrund von Fabrikations- und/oder Materialfehlern innerhalb von 24 Monaten ab Kauf einen Defekt aufweisen, werden von Gigaset Communications nach eigener Wahl gegen ein dem Stand der Technik entsprechendes Gerät kostenlos ausgetauscht oder repariert. Für Verschleißteile (z. B. Akkus, Tastaturen, Gehäuse) gilt diese Haltbarkeitsgarantie für sechs Monate ab Kauf.
- Diese Garantie gilt nicht, soweit der Defekt der Geräte auf unsachgemäßer Behandlung und/oder Nichtbeachtung der Handbücher beruht.
- Diese Garantie erstreckt sich nicht auf vom Vertragshändler oder vom Kunden selbst erbrachte Leistungen (z. B. Installation, Konfiguration, Softwaredownloads). Handbücher und ggf. auf einem separaten Datenträger mitgelieferte Software sind ebenfalls von der Garantie ausgeschlossen.
- Als Garantienachweis gilt der Kaufbeleg, mit Kaufdatum. Garantieansprüche sind innerhalb von zwei Monaten nach Kenntnis des Garantiefalles geltend zu machen.
- Ersetzte Geräte bzw. deren Komponenten, die im Rahmen des Austauschs an Gigaset Communications zurückgeliefert werden, gehen in das Eigentum von Gigaset Communications über.
- Diese Garantie gilt für in der Europäischen Union erworbene Neugeräte. Garantiegeberin für in Deutschland gekaufte Geräte ist die Gigaset Communications GmbH, Frankenstr. 2a, D-46395 Bocholt.
- Weitergehende oder andere Ansprüche aus dieser Herstellergarantie sind ausgeschlossen. Gigaset Communications haftet nicht für Betriebsunterbrechung, entgangenen Gewinn und den Verlust von Daten, zusätzlicher vom Kunden aufgespielter Software oder sonstiger Informationen. Die Sicherung derselben obliegt dem Kunden. Der Haftungsausschluss gilt nicht, soweit zwingend gehaftet wird, z. B. nach dem Produkthaftungsgesetz, in Fällen des Vorsatzes, der groben Fahrlässigkeit, wegen der Verletzung des Lebens, des Körpers oder der Gesundheit oder wegen der Verletzung wesentlicher Vertragspflichten. Der Schadensersatzanspruch für die Verletzung wesentlicher Vertragspflichten ist jedoch auf den vertragstypischen, vorhersehbaren Schaden begrenzt, soweit nicht Vorsatz oder grobe Fahrlässigkeit vorliegt oder wegen der Verletzung des Lebens, des Körpers oder der Gesundheit oder nach dem Produkthaftungsgesetz gehaftet wird.
- Durch eine erbrachte Garantieleistung verlängert sich der Garantiezeitraum nicht.
- Soweit kein Garantiefall vorliegt, behält sich Gigaset Communications vor, dem Kunden den Austausch oder die Reparatur in Rechnung zu stellen. Gigaset Communications wird den Kunden hierüber vorab informieren.

- Eine Änderung der Beweislastregeln zum Nachteil des Kunden ist mit den vorstehenden Regelungen nicht verbunden.

Zur Einlösung dieser Garantie wenden Sie sich bitte an Gigaset Communications. Die Rufnummer entnehmen Sie bitte der Bedienungsanleitung.

Haftungsausschluss



Gebrauchsspuren am Gehäuse sind bei der Garantie ausgeschlossen.

Bestimmte Inhalte und Dienste, auf welche über dieses Gerät zugegriffen werden kann, sind als Eigentum Dritter und durch Urheberrechte, Patente, Handelsmarken und/oder andere Gesetze zum Schutz des geistigen Eigentums geschützt. Solche Inhalte und Dienste werden ausschließlich für die nicht kommerzielle, private Nutzung bereitgestellt. Sie dürfen Inhalte und Dienste gegebenenfalls nicht in einer Weise nutzen, die nicht vom Eigentümer eines bestimmten Inhalts oder eines Serviceanbieters autorisiert worden sind. Ohne die grundsätzliche Gültigkeit der vorhergehenden Bestimmungen zu beschränken, außer, soweit ausdrücklich vom Eigentümer des Inhalts oder Serviceanbieters festgelegt, ist die Veränderung, Vervielfältigung, Weiterverbreitung, das Hochladen, die Veröffentlichung, Übertragung, Übersetzung, der Verkauf, die Erstellung abgeleiteter Werke, Verbreitung oder Verteilung der auf diesem Gerät dargestellten Inhalte oder Dienste in jedweder Form und auf jedwedem Medium untersagt.

Herstellerhinweise

Zulassung

Dieses Gerät ist für den weltweiten Betrieb vorgesehen, außerhalb des Europäischen Wirtschaftsraums (mit Ausnahme der Schweiz) in Abhängigkeit von nationalen Zulassungen.

Länderspezifische Besonderheiten sind berücksichtigt

Hiermit erklärt die Gigaset Communications GmbH, dass der Funkanlagentyp Gigaset ION der Richtlinie 2014/53/EU entspricht.

Der vollständige Text der EU-Konformitätserklärung ist unter der folgenden Internetadresse verfügbar: gigasetpro.com/docs

In einigen Fällen kann diese Erklärung in den Dateien "International Declarations of Conformity" oder "European Declarations of Conformity" enthalten sein.

Bitte lesen Sie daher auch diese Dateien.

Datenschutz

Wir bei Gigaset nehmen den Schutz unserer Kundendaten sehr ernst. Genau aus diesem Grund stellen wir sicher, dass alle unsere Produkte nach dem Prinzip Datenschutz durch Technikgestaltung ("Privacy by Design") entwickelt werden. Alle Daten, die wir sammeln, werden dazu genutzt, unsere Produkte so gut wie möglich zu machen. Dabei stellen wir sicher, dass Ihre Daten geschützt und nur für den Zweck verwendet werden, Ihnen einen Dienst oder ein Produkt zur Verfügung zu stellen. Wir wissen, welchen Weg Ihre Daten im Unternehmen nehmen und stellen sicher, dass dies sicher, geschützt und im Einklang mit den Datenschutzvorgaben geschieht.

Der vollständige Text der Datenschutzrichtlinie ist unter der folgenden Internetadresse verfügbar: www.gigaset.com/privacy-policy

Umwelt

Umweltmanagementsystem



Gigaset Communications GmbH ist nach den internationalen Normen ISO 14001 und ISO 9001 zertifiziert.

ISO 14001 (Umwelt): zertifiziert seit September 2007 durch TÜV SÜD Management Service GmbH.

ISO 9001 (Qualität): zertifiziert seit 17.02.1994 durch TÜV Süd Management Service GmbH.

Entsorgung

Alle Elektro- und Elektronikgeräte sind getrennt vom allgemeinen Hausmüll über dafür staatlich vorgesehene Stellen zu entsorgen.



Wenn dieses Symbol eines durchgestrichenen Abfalleimers auf einem Produkt angebracht ist, unterliegt dieses Produkt der europäischen Richtlinie 2012/19/EU.

Die sachgemäße Entsorgung und getrennte Sammlung von Altgeräten dienen der Vorbeugung von potenziellen Umwelt- und Gesundheitsschäden. Sie sind eine Voraussetzung für die Wiederverwendung und das Recycling gebrauchter Elektro- und Elektronikgeräte.

Ausführlichere Informationen zur Entsorgung Ihrer Altgeräte erhalten Sie bei Ihrer Kommune oder Ihrem Müllentsorgungsdienst.

Pflege

Wischen Sie das Gerät mit einem **feuchten** Tuch oder einem Antistatiktuch ab. Benutzen Sie keine Lösungsmittel und kein Mikrofasertuch.

Verwenden Sie **nie** ein trockenes Tuch: es besteht die Gefahr der statischen Aufladung.

In seltenen Fällen kann der Kontakt des Geräts mit chemischen Substanzen zu Veränderungen der Oberfläche führen. Aufgrund der Vielzahl am Markt verfügbarer Chemikalien konnten nicht alle Substanzen getestet werden.

Beeinträchtigungen von Hochglanzoberflächen können vorsichtig mit Display-Polituren von Mobiltelefonen beseitigt werden.

Kontakt mit Flüssigkeit

Falls das Gerät mit Flüssigkeit in Kontakt gekommen ist:

- 1 **Sämtliche Kabel vom Gerät abziehen.**
- 2 Die Flüssigkeit aus dem Gerät abtropfen lassen.
- 3 Alle Teile trocken tupfen.
- 4 Das Gerät anschließend **mindestens 72 Stunden** mit der Tastatur nach unten (wenn vorhanden) an einem trockenen, warmen Ort lagern (**nicht:** Mikrowelle, Backofen o. Ä.).
- 5 **Das Gerät erst in trockenem Zustand wieder einschalten.**

Nach vollständigem Austrocknen ist in den meisten Fällen die Inbetriebnahme wieder möglich.

Technische Daten

Allgemeine technische Daten

DECT-Standard	wird unterstützt
CAT-iq-Standard	Zertifiziert nach Standard CAT-iq2.0 mit HD-Voice www.dect.org/cat-iq-certification.aspx
GAP-Standard	wird unterstützt
Kanalzahl	60 Duplexkanäle
Funkfrequenzbereich	1880-1900 MHz
Duplexverfahren	Zeitmultiplex, 10 ms Rahmenlänge
Wiederholfrequenz des Sendepulses	100 Hz
Länge des Sendepulses	370 µs
Kanalraster	1728 kHz
Bitrate	1152 kbit/s
Modulation	GFSK
Sprachcodierung	32 kbit/s
Sendeleistung	10 mW mittlere Leistung pro Kanal, 250 mW Pulsleistung
Reichweite	bis zu 50 m in Gebäuden, bis zu 250 m im Freien
Umgebungsbedingungen im Betrieb	+5 °C bis +45 °C; 20 % bis 75 % relative Luftfeuchtigkeit

Akkus

Technologie:	2 x AAA NiMH
Spannung:	1,2 V
Kapazität:	750 mAh

Betriebszeiten/Ladezeiten des Mobilteils

Die Betriebszeit Ihres Gigaset ist von Akkukapazität, Alter der Akkus und Benutzerverhalten abhängig. (Alle Zeitangaben sind Maximalangaben.)

Bereitschaftszeit (Stunden)	280
Gesprächszeit (Stunden)	14
Betriebszeit bei 1,5 Std. Gespräch pro Tag (Stunden)	120
Ladezeit in Ladeschale (Stunden)	16

Leistungsaufnahme des Mobilteils in Ladeschale

Beim Aufladen:	ca. 1,5 W
Zum Erhalten des Ladezustands:	ca. 0,5 W

Issued by

Gigaset Communications GmbH

Frankenstr. 2a, D-46395 Bocholt

© Gigaset Communications GmbH 2021

Subject to availability.

All rights reserved. Rights of modification reserved.

gigasetpro.com