

# Gigaset

# ION



## Spis treści

Widok urządzenia .....	2
Słuchawka .....	2
<b>Stacja ładowania i moduł USB-DECT .....</b>	<b>3</b>
Konwencje prezentacji w instrukcji obsługi .....	4
Symbole .....	4
Przyciski .....	4
<b>Wskazówki dotyczące bezpieczeństwa .....</b>	<b>5</b>
Pierwsze kroki .....	6
Zawartość opakowania .....	6
Uruchomienie .....	6
Rozmowa .....	10
Wykonywanie połączeń .....	10
Połączenia przychodzące .....	10
Podczas rozmowy .....	10
Wskaźniki LED .....	12
Wskaźnik stanu naładowania .....	12
Wskaźniki LED podczas pracy .....	13
Obsługa techniczna i pomoc .....	14
Gwarancja .....	14
Instrukcje producenta .....	17
Zezwolenie .....	17
Ochrona danych .....	17
Środowisko .....	17
Konserwacja .....	18
Kontakt z cieciami .....	18
Dane techniczne .....	18

## Widok urządzenia

### Słuchawka

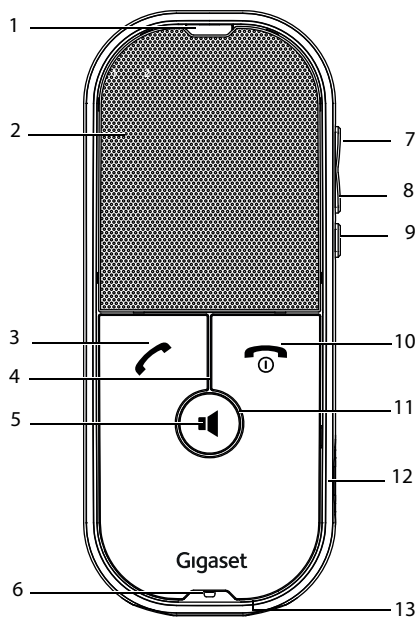

- 1 Czujnik zbliżeniowy
- 2 Głośnik
- 3 Przycisk odbierania połączenia  
Odbieranie połączeń; zawieszanie połączeń;
- 4 LED „Wyciszenie”  
Wskaźnik wyciszenia WŁ. lub WYŁ.
- 5 Przycisk głośnika  
Odbieranie połączenia; przełączanie między słuchawką a trybem głośnomówiącym
- 6 Mikrofon
- 7 Głośność +
- 8 Głośność -
- 9 Wyciszenie
- 10 Przycisk zakończenia połączenia, przycisk wł./wył.  
Zakończenie połączenia; włączanie / wyłączenie połączenia
- 11 Kółko LED  
Wskaźnik stanu LED; funkcje, patrz „Wskaźniki LED”, str. 12
- 12 Złącze micro USB  
Kabel USB do ładowania lub ręcznej aktualizacji oprogramowania
- 13 Zestyki do ładowania  
Zestyki stacji ładowania

## Stacja ładowania i moduł USB-DECT

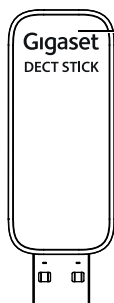

A

### A Moduł USB-DECT

Służy do połączenia słuchawki ze stacją ładowania lub komputerem biurkowym / laptopem

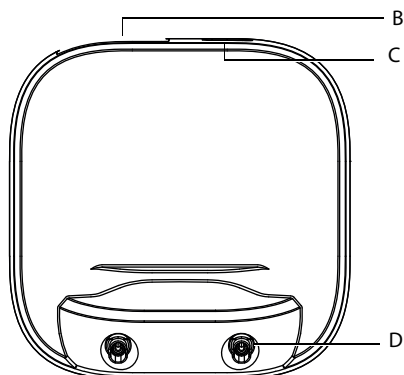

B

### B Gniazdo na moduł USB-DECT





### C Złącze USB-C

Do podłączania kabla USB między komputerem biurkowym / laptopem a stacją ładowania





### D Zestyki ładowania słuchawki

## Konwencje prezentacji w instrukcji obsługi

### Symbole

	Ostrzeżenia, których nieprzestrzeganie prowadzi do obrażeń ciała u osób lub uszkodzenia urządzeń.
	Ważne informacje dotyczące działania i fachowego obchodzenia się z urządzeniem oraz funkcji mogących generować koszty
	Warunek, aby wykonać następującą operację.
	Dodatkowe przydatne informacje.

### Przyciski

	Przycisk odbierania połączenia		Przycisk zakończenia połączenia / przycisk wł./wyl.
	Przycisk głośnika		Przycisk wyciszenia
	Głośność +/-		

## Wskazówki dotyczące bezpieczeństwa



Przed użyciem aparatu należy przeczytać instrukcję obsługi oraz wskazówki dotyczące bezpieczeństwa.

**Szczegółowe instrukcje obsługi wszystkich telefonów i central telefonicznych oraz akcesoriów są dostępne w Internecie pod adresem [gigasetpro.com](http://gigasetpro.com) w sekcji Support. W ten sposób oszczędzamy papier, jednocześnie zapewniając szybki dostęp do pełnej i aktualnej dokumentacji.**



Urządzenia nie można używać bez zasilania. Niemożliwe jest wówczas również wykonywanie żadnych połączeń alarmowych.



Należy używać tylko **akumulatorów** zgodnych ze **specyfikacją** (patrz lista zatwierdzonych akumulatorów → [www.gigaset.com/service](http://www.gigaset.com/service)), aby wykluczyć zagrożenia dla bezpieczeństwa lub zdrowia. Akumulatory z widocznymi oznakami uszkodzenia należy wymienić.



Z słuchawki wolno korzystać tylko z zamkniętą pokrywą komory akumulatorów. Upewnij się, że baterie nie mogą zostać zwarte przez przedmioty znajdujące się w komorze baterii.



Nie należy używać urządzenia w środowiskach, w których zachodzi ryzyko wybuchu, np. w lakierniach.



Urządzenia nie są wodoszczelne. Telefonu nie należy w związku z tym ustawiać w wilgotnych pomieszczeniach, takich jak łazienki ani w pobliżu prysznica.



Uszkodzone urządzenia należy wycofać z eksploatacji lub naprawić w serwisie, aby uniknąć generowania ewentualnych zakłóceń radiowych.



Małe baterie, które mogą zostać połknięte, przechowywać z dala od dzieci. Połknięcie baterii może spowodować oparzenia, perforację układu pokarmowego i śmierć. Poważne oparzenia mogą wystąpić już w przeciągu 2 godzin po połknięciu. W przypadku połknięcia baterii natychmiast zgłosić się do lekarza.



System telefoniczny może zakłócać pracę urządzeń medycznych. Należy przestrzegać ograniczeń technicznych związanych z danym środowiskiem pracy (np. w gabinecie lekarskim).

W przypadku używania urządzeń medycznych (takich jak stymulator pracy serca) należy skonsultować się z producentem takiego urządzenia. Informacje na temat odporności urządzenia na wpływ zewnętrznej energii o wysokiej częstotliwości można uzyskać od producenta (informacje o produkcie marki Gigaset przedstawia sekcja „Dane techniczne”).



Co pewien czas należy czyścić czujnik zbliżeniowy, aby zagwarantować jego prawidłowe i niezawodne działanie.

---

## Pierwsze kroki

---

### Zawartość opakowania

- słuchawka Gigaset ION
- pokrywa komory akumulatorów
- stacja ładowania
- pamięć USB DECT
- kabel do ładowania z komputera lub do przesyłu danych
- dwie baterie AAA

---

## Uruchomienie

### Soft Client



W celu telefonowania wymagana jest instalacja oprogramowania Soft Client na podłączonym komputerze biurowym / laptopie oraz działające połączenie internetowe. Bez oprogramowania Soft Client i połączenia internetowego nie można korzystać z słuchawki.

Wyczerpujące informacje na temat kompatybilnego oprogramowania typu Soft Client można znaleźć na stronie

→ [wiki.gigasetpro.com](http://wiki.gigasetpro.com).

### Aplikacja ION

Aplikacja ta służy do przeprowadzania aktualizacji oprogramowania słuchawki oraz modułu USB DECT.

Dodatkowo można dokonywać w niej różnych ustawień, takich jak

- ▶ automatyczne odbieranie połączeń poprzez wyjęcie ze stacji ładowania
- ▶ automatyczne zakończenie połączeń poprzez włożenie do stacji ładowania

Wyczerpujące informacje na temat naszej aplikacji i aktualizacji oprogramowania można znaleźć na stronie

→ [wiki.gigasetpro.com](http://wiki.gigasetpro.com).



## Wkładanie akumulatorów i zamykanie pokrywy

- ▶ Włożyć akumulatorki.
- ▶ Ostrożnie docisnąć tylną pokrywę do zatrzasknięcia.

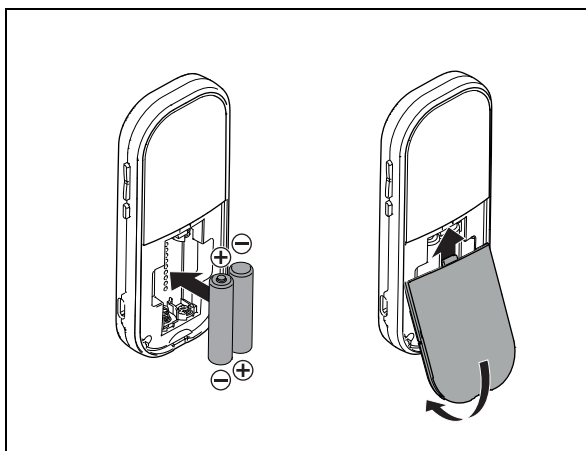

## Możliwość podłączenia 1: Stacja ładowania z modułem USB DECT do laptopa / komputera biurkowego

### Podłączanie modułu USB DECT

- ▶ Włożyć moduł USB DECT do gniazda USB stacji ładowania.

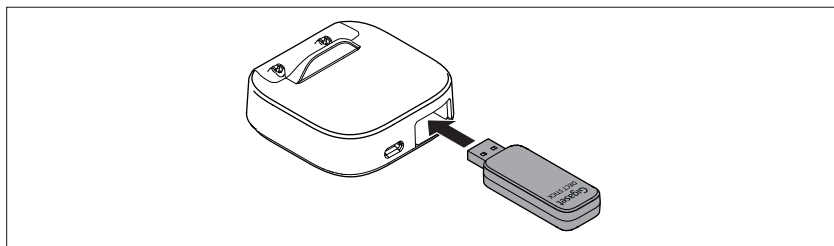

## Podłączanie stacji ładowania

- ▶ Połączyć stację ładowania kablem USB z laptopem / komputerem biurkowym.

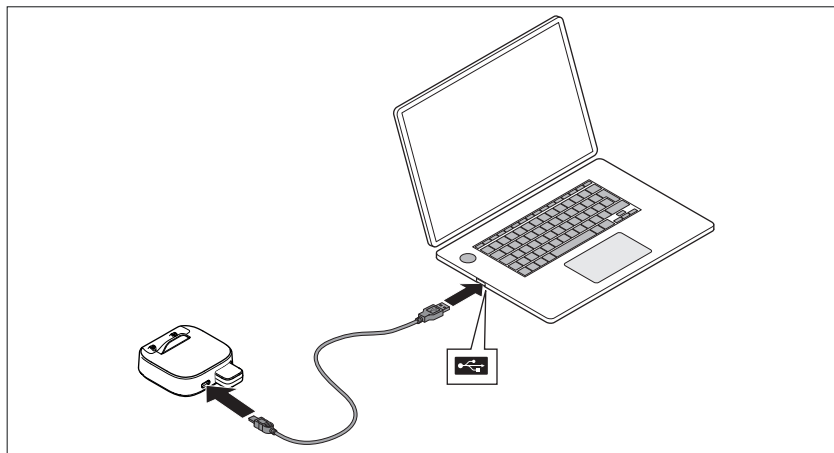

## Ładowanie akumulatorów

- ▶ Włożyć słuchawkę do stacji ładowania.
  - Słuchawka włącza się, a oprogramowanie zostaje zainstalowane w sposób automatyczny.
  - Wskaźnik stanu naładowania LED wskazuje aktualny stan naładowania.



Akumulatorki są całkowicie naładowane, jeżeli wskaźnik LED stanu naładowania pokazuje całe zielone kółko.

Akumulatorki są natychmiast gotowe do pracy. Przed pierwszym użyciem nie ma potrzeby całkowitego naładowania akumulatorów.

## Możliwość podłączenia 2: Podłączanie modułu USB DECT bezpośrednio do komputera biurkowego / laptopa

### Podłączanie modułu USB DECT

- ▶ Podłączyć moduł USB DECT do laptopa / komputera biurkowego.

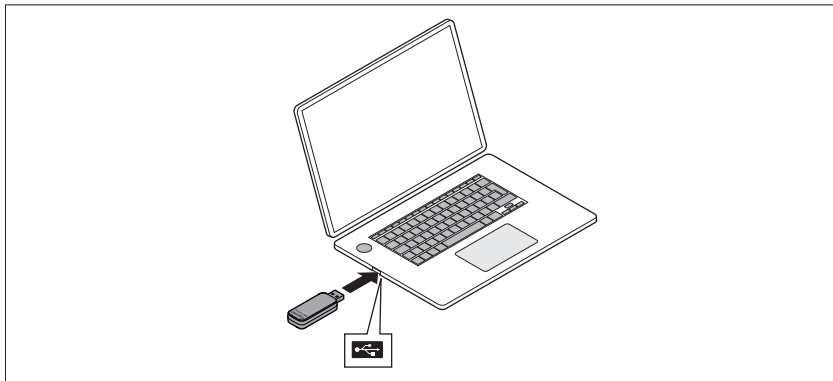

### Ładowanie akumulatorów

- ▶ Podłączyć kompatybilną ładowarkę USB-C do słuchawki.
  - Słuchawka włącza się, a oprogramowanie zostaje zainstalowane w sposób automatyczny.
  - Wskaźnik stanu naładowania LED wskazuje aktualny stan naładowania.



Akumulatory są całkowicie naładowane, jeżeli wskaźnik LED stanu naładowania pokazuje całe zielone kółko.

Akumulatory są natychmiast gotowe do pracy. Przed pierwszym użyciem nie ma potrzeby całkowitego naładowania akumulatorów.

## Rozmowa



Funkcje „Wykonywanie połączeń”, „Odbieranie połączeń” i „Zakończenie połączenia” opierają się na funkcjach oprogramowania Soft Client. Dlatego możliwe jest, że funkcje te działają w różny sposób z różnymi programami Soft Client.

### Wykonywanie połączeń

- ▶ Naciśnij przycisk odbierania połączenia  krótko na słuchawce.



Anulowanie wybierania lub przerywanie rozmowy:

- ▶ Naciśnij przycisk zakończenia połączenia .

### Połączenia przychodzące

Połączenie przychodzące jest sygnalizowane dzwonkiem i miganiem niebieskiego kółka LED.

Odbieranie połączenia:

- ▶ Naciśnij przycisk  lub przycisk funkcji głośnomówiącej . Funkcja ta zależy od używanego programu klienta.

lub:

- ▶ Wymij słuchawkę ze stacji ładowania.

### Podczas rozmowy

#### Funkcja głośnomówiąca



Włączanie / wyłączanie funkcji głośnomówiącej podczas rozmowy i nawiązywania połączenia:

- ▶ Naciśnąć przycisk funkcji głośnomówiącej .



Słuchawka przełącza się na tryb głośnomówiący, jeżeli trzymasz ją przed sobą zamiast przy uchu. Odpowiada za to czujnik zbliżeniowy.

Wstawienie słuchawki podczas rozmowy do stacji ładowania:

- ▶ Wciśnij i przytrzymaj przycisk funkcji głośnomówiącej .
- ▶ Włóż słuchawkę do stacji ładowania i przytrzymaj przycisk funkcji głośnomówiącej  przez kolejne 2 sekundy.

---

## Głośność podczas rozmowy

Podczas rozmowy:

- ▶ Naciskaj przyciski głośności  z prawej strony słuchawki: w górę, aby zwiększyć i w dół, aby zmniejszyć głośność, aż do uzyskania żądanej głośności.
- ▶ Sygnał rozlega się po osiągnięciu maksymalnej lub minimalnej głośności.

---

## Wyciszenie mikrofonu

Przy wyłączonym rozmówca nie słyszy użytkownika.

Podczas rozmowy:



- ▶ Wciśnij i przytrzymaj przycisk mikrofonu  .





Wyłączenie wyciszenia:

- ▶ Naciśnij ponownie przycisk mikrofonu  .



## Wskaźniki LED

### Wskaźnik stanu naładowania

Słuchawka w stacji ładowania		
Stan LED		Znaczenie
	Ruch okrężny (na zielono) kółka LED	Trwa ładowanie słuchawki. Aktualny stan naładowania jest wskazywany przez LED świecące w sposób stały.
	Kółko LED świeci całe na zielono	Słuchawka naładowana w 100%
	Kółko LED nie świeci	Włożone akumulatory nie są kompatybilne lub akumulatory nie są włożone

Słuchawka w stanie czuwania (nie w stacji ładowania)		
Stan LED		Znaczenie
	1 segment kółka LED świeci na pomarańczowo	Słuchawka naładowana w 25%
	2 segmenty kółka LED świecą na pomarańczowo	Słuchawka naładowana w 50%
	3 segmenty kółka LED świecą na zielono	Słuchawka naładowana w 75%
	Kółko LED świeci całe na zielono	Słuchawka naładowana w 100%

## Wskaźniki LED podczas pracy

Stan LED		Znaczenie
	Pierścień LED świeci na czerwono po długim wciśnięciu przycisku zakończenia połączenia	Słuchawka zostaje wyłączona
	Kółko LED miga na niebiesko	Połączenie przychodzące
	Kółko LED świeci na jasnoniebiesko	Aktywne połączenie w trybie głośnomówiącym
	Kółko LED świeci na ciemnoniebiesko	Aktywne połączenie w trybie słuchawki
	Kółko LED świeci na biało przy włączaniu słuchawki	LED sygnalizuje proces rejestracji słuchawki. LED gaśnie, gdy słuchawka zarejestruje się w stacji ładowania.
	Kółko LED miga na biało	Przerwane połączenie radiowe ze stacją ładowania
	Kółko LED miga na pomarańczowo w stanie czuwania	Połączenie nieodebrane
Kółko LED miga szybko na czerwono	Połączenie radiowe z laptopem / komputerem biurkowym przerwane	
	LED „Wyciszenie” miga na pomarańczowo podczas rozmowy	Mikrofon jest wyciszony

# Załącznik

## Obsługa techniczna i pomoc

Czy masz jakieś pytania?

Szybką pomoc oraz informacje znajdziesz w niniejszej instrukcji obsługi oraz pod adresem [gigasetpro.com](http://gigasetpro.com).

Informacje o tematach

- Products (Produkty)
- Documents (Dokumenty)
- Interop (Interoperacyjność)
- Firmware (Oprogramowanie sprzętowe)
- FAQ
- Support (Pomoc techniczna)

znajdziesz pod [wiki.gigasetpro.com](http://wiki.gigasetpro.com).

W przypadku innych wątpliwości dotyczących produktu Gigaset chętnie pomoże Państwu sprzedawca.

## Gwarancja

### Warunki gwarancji

- 1 Niniejsza gwarancja obowiązuje na terytorium Rzeczypospolitej Polskiej.
- 2 Gwarancja nie wyłącza, nie ogranicza ani nie zawiesza uprawnień kupującego wynikających z przepisów o rękojmi za wady rzeczy sprzedanej.
- 3 Gigaset Communications Austria GmbH z siedzibą w Wiedniu, Modecenterstraße 17 gwarantuje sprawne działanie produktu przez okres 24 miesięcy od daty zakupu, umieszczonej na niniejszej karcie gwarancyjnej oraz dowodzie zakupu. Na akumulatory gwarancja udzielana jest na okres 6 miesięcy od daty zakupu.
- 4 Karta gwarancyjna jest nieważna w następujących przypadkach:
  - brak pieczętki i podpisu sprzedawcy
  - numer fabryczny/seryjny produktu lub datę sprzedaży w jakikolwiek sposób zmieniono, zamazano, usunięto lub zatarto
- 5 Usterki produktu ujawnione w okresie gwarancyjnym będą usuwane bezpłatnie w ciągu 14 dni roboczych od daty przyjęcia produktu do Autoryzowanego Punktu Serwisowego Gigaset.
- 6 Warunkiem wykonania naprawy jest dostarczenie produktu z ważną kartą gwarancyjną.
- 7 Wydanie produktu po naprawie nastąpi w miejscu oddania do naprawy.
- 8 Naprawa gwarancyjna nie obejmuje czynności przewidzianych w instrukcji obsługi, do których wykonania zobowiązany jest użytkownik we własnym zakresie.
- 9 Użytkownikowi przysługuje prawo wymiany produktu lub części produktu na nowy, wolny od wad, jeżeli:
  - a. w okresie gwarancji Autoryzowany Punkt Serwisowy Gigaset dokona czterech napraw istotnych, a produkt nadal będzie wykazywał wady, które uniemożliwiają jego używanie zgodnie z przeznaczeniem
  - b. Autoryzowany Punkt Serwisowy Gigaset stwierdzi na piśmie, że usterka jest niemożliwa do usunięcia. Za wadę istotną uznaje się takie uszkodzenie produktu, które uniemożliwia korzystanie z produktu zgodnie z jego przeznaczeniem. Wymianie podlega wyłącznie ta część produktu, w której nastąpiła usterka. W przypadku braku możliwości wymiany na taki sam produkt, dokonana zostanie wymiana na produkt o nie gorszych parametrach funkcjonalnych od produktu podlegającego wymianie



- 10 Gwarancją nie są objęte:
- bezpieczniki, przewody i ich wymiana
  - mechaniczne uszkodzenia produktu i wywołane nimi wszystkie inne uszkodzenia
  - uszkodzenia i wady na skutek:
    - niewłaściwego lub niezgodnego z instrukcją obsługi użytkowania, przechowywania i konserwacji
    - nieautoryzowanej ingerencji w oprogramowanie urządzenia
    - samowolnych (dokonanych przez użytkownika lub inne nieupoważnione osoby) napraw, przeróbek lub zmian konstrukcyjnych
    - zdarzeń losowych (np. zalanie cieczą, wyładowania atmosferyczne, rdza oraz korozja)
    - użytkowania lub pozostawienia produktu w niewłaściwych warunkach (nadmierna wilgotność, zbyt wysoka lub niska temperatura, itp.)
    - zastosowania nieoryginalnych akcesoriów
    - przebieg w sieci telefonicznej lub energetycznej, nieprawidłowego napięcia zasilającego, podłączenia do nieziemionego gniazda zasilającego
- 11 Gigaset Communications Austria GmbH nie ponosi odpowiedzialności za utratę jakichkolwiek danych użytkownika produktu w trakcie wykonywania naprawy gwarancyjnej.

## Wykluczenie odpowiedzialności

Niektóre treści lub usługi, do których można mieć dostęp za pomocą tego urządzenia, stanowią własność osób trzecich lub mogą być chronione przez prawa autorskie, patenty, marki handlowe i/lub inne przepisy dotyczące ochrony własności intelektualnej. Takie treści i usługi są udostępniane wyłącznie do użytku prywatnego i niekomercyjnego. Z treści i usług nie wolno korzystać w sposób niezgodny z warunkami określonymi przez ich właściciela lub usługodawcy.

Z wyjątkiem, gdy wyrażają na to zgodę właściciele treści lub usługodawcy, zabrania się modyfikacji, powielania, przesyłania, tłumaczenia, sprzedaży, tworzenia dzieł pochodnych, rozpowszechniania lub dystrybucji treści lub usług przetwarzanych na tym urządzeniu, w jakiegokolwiek postaci lub na jakimkolwiek medium, bez naruszenia warunków wyszczególnionych powyżej.



Ślady użytkowania na wyświetlaczu i obudowie są wykluczone z gwarancji.

**UWAGA!**

Karta gwarancyjna musi być wypełniona dokładnie przez sprzedawcę pod rygorem nieważności. Jakiegokolwiek zmiany, wytarcia lub zamazania mogą być powodem unieważnienia gwarancji.

Nazwa sprzętu / typ: .....

.....

Nr fabryczny: ..... Data sprzedaży: .....



Dane i podpis użytkownika: .....

.....

.....

Akceptuję warunki niniejszej gwarancji

Pieczęć i podpis sprzedawcy

Informacje o produkcie, jego cechach technicznych oraz o najbliższym autoryzowanym punkcie serwisowym uzyskać Państwo pod numerem telefonu: 801 140 160.

Data zgłoszenia	Data wykonania	Przebieg naprawy	Pieczęć zakładu

---

# Instrukcje producenta

---

## Zezwolenie

To urządzenie przeznaczone jest do użytku na całym świecie, a poza Europejskim Obszarem Gospodarczym (z wyjątkiem Szwajcarii) po uzyskaniu krajowej homologacji.

Niniejszym Gigaset Communications GmbH oświadcza, iż typ urządzenia radiowego Gigaset ION spełnia wymagania dyrektywy 2014/53/UE.

Pełny tekst deklaracji zgodności UE jest dostępny pod następującym adresem internetowym: [gigasetpro.com/docs](http://gigasetpro.com/docs)

Deklaracja ta powinna również być dostępna wśród plików „Międzynarodowe deklaracje zgodności” lub „Europejskie deklaracje zgodności”.

W związku z tym prosimy o sprawdzenie wszystkich tych plików.

---

## Ochrona danych

Firma Gigaset bardzo poważnie podchodzi do ochrony danych swoich klientów. Z tego względu dbamy o to, aby wszystkie nasze produkty były tworzone w technologii chroniącej dane osobowe („Privacy by Design”). Wszystkie zbierane nas dane służą zapewnieniu usług najlepszej jakości. Należy przy tym zwrócić uwagę, że Państwa dane są chronione i używane tylko do celów związanych z udostępnianiem Państwu określonych usług lub produktów. Wiemy, jaką drogę przechodzą Państwa dane w naszym przedsiębiorstwie oraz dbamy o to, aby była ona bezpieczna, odpowiednio chroniona i zgodna z wytycznymi dotyczącymi ochrony danych osobowych.

Pełny tekst dyrektywy RODO UE jest dostępny pod następującym adresem internetowym: [www.gigaset.com/privacy-policy](http://www.gigaset.com/privacy-policy)

---

## Środowisko

### System zarządzania środowiskowego



Firma Gigaset Communications GmbH jest certyfikowana zgodnie z normami międzynarodowymi ISO 14001 oraz ISO 9001.

**Certyfikat ISO 14001 (środowiskowy):** od września 2007 roku, wydany przez TÜV SÜD Management Service GmbH.

**Certyfikat ISO 9001 (jakościowy):** od 17 lutego 1994 roku, wydany przez TÜV SÜD Management Service GmbH.

## Utylizacja

Akumulatorów nie wolno wyrzucać do śmietnika. Należy je utylizować zgodnie z miejscowymi przepisami dotyczącymi likwidacji odpadów. Odpowiednie informacje można uzyskać w urzędzie gminy lub u sprzedawcy, u którego nabyto produkt.

Wszelkie urządzenia elektryczne i elektroniczne należy utylizować w wyznaczonych przepisami punktach. Nie wolno ich wyrzucać z odpadkami.



Produkty oznaczone symbolem przekreślonego kosza podlegają Dyrektywie Europejskiej 2012/19/UE.

Prawidłowa utylizacja i oddzielna zbiórka zużytych urządzeń obniżają szkodliwość tych odpadów dla zdrowia i środowiska. Jest to niezbędne do ponownego wykorzystania i recyklingu zużytych urządzeń elektrycznych i elektronicznych.

Szczegółowe informacje na temat utylizacji zużytych urządzeń można uzyskać w urzędzie gminy, zakładzie oczyszczania lub u sprzedawcy, u którego nabyto produkt.

## Konserwacja

Urządzenie należy czyścić czystą, **wilgotną szmatką** lub ściereczką antystatyczną. Nie wolno używać środków czyszczących ani ściereczek z mikrofibry.

Nie należy **nigdy** używać suchej szmatki. Stwarza to niebezpieczeństwo gromadzenia się ładunku statycznego.

W rzadkich przypadkach kontakt urządzenia z substancjami chemicznymi może doprowadzić do zmian powierzchniowych. Ze względu na ilość chemikaliów dostępnych na rynku nie było możliwe przetestowanie wszystkich substancji.

Uszkodzenia błyszczących powierzchni można ostrożnie zlikwidować przy użyciu środka do czyszczenia ekranu telefonu komórkowego.

## Kontakt z cieczami

W przypadku kontaktu urządzenia z cieczą należy:

- 1 **Odłączyć wszystkie kable od urządzenia.**
- 2 **Wyjąć akumulatory i pozostawić otwartą wnękę akumulatorów.**
- 3 Umożliwić wypłynięcie cieczy z urządzenia.
- 4 Wytrzeć do sucha wszystkie elementy.
- 5 Umieścić urządzenie (klawiaturę do dołu) z otwartą wnęką akumulatorów na **co najmniej 72 godziny** w suchym, ciepłym miejscu (**nie w:** kuchence mikrofalowej, piekarniku itp.).
- 6 **Urządzenie należy włączyć dopiero po jego całkowitym wyschnięciu.**

Po całkowitym wyschnięciu na ogół można znowu używać urządzenia.

## Dane techniczne

### Ogólne dane techniczne

Standard DECT	obsługiwany
Standard GAP	obsługiwany
Liczba kanałów	60 kanałów duplex
Zakres częstotliwości radiowych	1880-1900 MHz
Metoda duplex	Multiplex czasowy, długość ramki 10 ms
Częstotliwość powtarzania impulsu nadawczego	100 Hz
Długość impulsu nadawczego	370 $\mu$ s
Siatka kanałów	1728 kHz
Prędkość przesyłu	1152 kb/s
Modulacja	GFSK
Kodowanie głosu	32 kb/s
Moc nadawcza	10 mW średniej mocy na kanał, moc impulsu 250 mW
Zasięg	do 50 m w budynkach, 300 m na zewnątrz
Warunki otoczenia podczas eksploatacji	od +5 °C do +45 °C; wilgotność względna od 20 % do 75 %

### Akumulatory

Technologia: 2 x AAA NiMH

Napięcie: 1,2 V

Pojemność: 750 mAh

### Czasy pracy / czasy ładowania słuchawki

Czas pracy telefonu Gigaset zależy od pojemności akumulatorów, ich wieku oraz sposobu użytkowania. (wszystkie podane czasy są czasami maksymalnymi)

Czas czuwania (godziny)	280
Czas rozmów (godziny)	14
Czas pracy przy 1,5 godz. rozmów dziennie (godziny)	120
Czas ładowania w stacji ładującej (godziny)	16

### Pobór mocy słuchawki w stacji ładującej

Podczas ładowania: ok. 1,50 W

Dla zachowania stanu naładowania: ok. 0,50 W

Issued by

Gigaset Communications GmbH

Frankenstr. 2a, D-46395 Bocholt

© Gigaset Communications GmbH 2021

Subject to availability.

All rights reserved. Rights of modification reserved.

[gigasetpro.com](http://gigasetpro.com)