

Gigaset

N610 IP PRO

Instalação, configuração e operação

Índice

Dispositivos Gigaset DECT IP – Vista geral	4
N610 IP PRO – Introdução	5
Funcionamento com várias ligações e chamadas internas	7
Resumo	8
Primeiros passos	9
Conteúdo da embalagem	9
Ligar equipamento	10
Montagem na parede	12
Indicações relativas à operação	13
LEDs (díodos luminosos)	13
Repor estação base	14
Reposição de emergência para as definições de fábrica	14
Configurar o sistema	15
O configurador web	15
Menu do configurador web – Vista geral	20
Administração de rede	21
Configurações IP e VLAN	21
Perfis de operadores e centrais telefónicas	24
Configurar perfis de operadores e centrais telefónicas	24
Contas SIP	33
Gerir as contas SIP	33
Atribuir contas SIP	35
Terminais móveis	36
Gerir terminais móveis	36
Ativar/desativar registo dos terminais móveis	39
Centro de registo para terminais móveis	46
Configurações de chamadas	47
Configurações gerais VoIP	47
Qualidade de voz	49
Configurações das chamadas	49
Serviços XSI	52
Agendas telefónicas online	53
Diretórios de empresas online (LDAP)	53
Agendas telefónicas online em formato XML	59
Agendas telefónicas online – XSI	60
Agenda telefónica	61
Serviços online	63
XHTML	63

Gravar configurações	65
Direitos de acesso para o configurador web	65
Provisionamento e configuração	67
Segurança	68
Data e hora	69
Firmware	70
Guardar e restaurar	71
Reinicialização e reposição	73
Configurações DECT	75
Diagnóstico e resolução de erros	77
Informações de estado	77
Estatísticas das estações base	78
Eventos	81
Protocolo do sistema e SNMP-Manager	82
Diagnóstico	84
Utilizar terminal móvel numa N610 IP PRO estação base	85
Telefonar	85
Atender chamadas	86
Chamada com três interlocutores	87
Chamadas internas	89
Apresentação de notificações	90
Utilizar as agendas telefónicas	90
Utilizar o atendedor de chamadas externo	92
Agenda telefónica LDAP – exemplo de configuração	93
Acesso ao servidor LDAP	93
Filtros	95
Atributos	98
Apresentação nos terminais móveis	100
Anexo	103
Indicações de segurança	103
Serviço de Apoio a Clientes e Ajuda	104
Declaração de conformidade	104
Ambiente	104
Cuidados	105
Contacto com líquidos	105
Características técnicas	106
Especificações	106
Índice remissivo	108

Dispositivos Gigaset DECT IP – Vista geral

Os dispositivos DECT IP da Gigaset PRO combinam as possibilidades da telefonia IP com a utilização de telefones DECT. Eles oferecem soluções de telefonia escalonáveis para empresas de diferentes dimensões e requisitos.

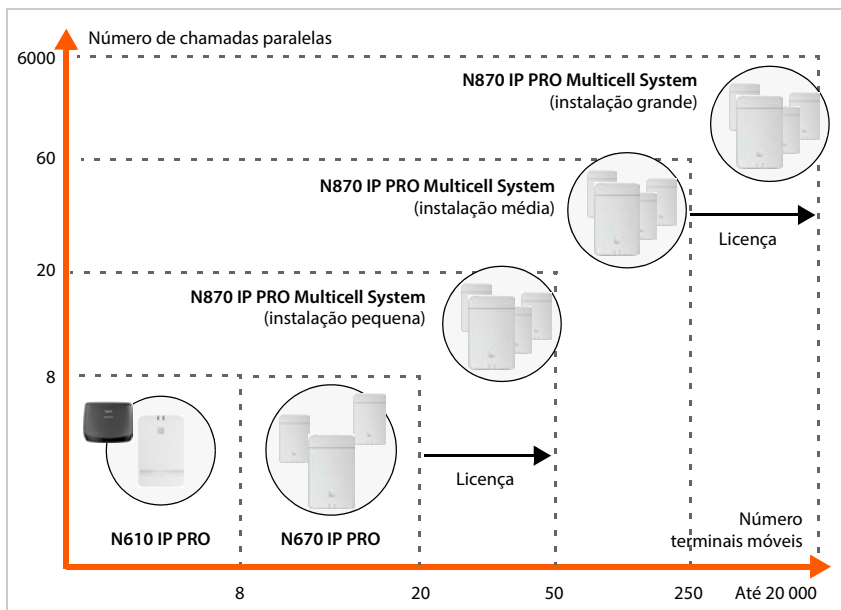

- N610 IP PRO** Sistema unicelular, 8 terminais móveis, 8 chamadas paralelas
Suporte de Gigaset Repeaters (até 6) para ampliação do alcance
- N670 IP PRO** Sistema unicelular, 20 terminais móveis, 8 chamadas paralelas
Possibilidade de funcionamento como minissistema multicelular com 3 estações base para ampliação do alcance.
- Para poder utilizar o aparelho no N870 IP PRO Multicell System necessita de um código de licença.
- N870 IP PRO** Sistema multicelular
pequeno: 10 estações base, 50 terminais móveis, 20 chamadas paralelas
médio: 60 estações base, 250 terminais móveis, 60 chamadas paralelas
Possibilidade de atualização para um sistema grande com até 6000 estações base, 20 000 terminais móveis, 6000 chamadas paralelas. Para tal, necessita de licenças.

N610 IP PRO – Introdução

N610 IP PRO é uma estação base DECT para a ligação a uma central telefónica VoIP.

A ilustração seguinte mostra a inclusão do N610 IP PRO nos locais com telefones IP:



• N610 IP PRO

- disponibiliza as funções DECT da célula
- Combina todas as funções necessárias num só dispositivo – integrador para a gestão central, DECT-Manager e estação base
- fornece o processamento de media do terminal móvel diretamente para a central telefónica
- oferece canais de ligação para terminais móveis. A quantidade depende de diversos fatores, como p.ex., da largura de banda admitida.
- tem um DECT-Manager integrado, que fornece um gateway de aplicação entre a sinalização SIP e DECT e faz o registo DECT dos terminais móveis
- Para aumentar o alcance da rede DECT da estação base, é possível registar até seis Gigaset Repeaters. Os Gigaset Repeaters só podem ser dispostos em estrela, não em cadeia.



Atualmente, é possível registar Gigaset Repeaters sem encriptação (p. ex. Gigaset Repeater V1.0). Encontra informações sobre o registo de Gigaset Repeaters na estação base na internet, em wiki.gigasetpro.com.

- **Terminais móveis**

- Um N610 IP PRO pode operar até 8 terminais móveis.
- Até oito chamadas DECT podem ser feitas simultaneamente via VoIP, inclusive opções de procura na agenda telefónica, bem como sessões Infocenter. Pode encontrar mais informações sobre as funções dos terminais móveis combinados com as estações base Gigaset na Internet, em wiki.gigasetpro.com.

Funcionamento como central telefónica pequena (→ pág. 7):

- Podem ser atribuídas várias ligações (contas SIP) a um ou a vários terminais móveis. Cada terminal móvel recebe um número interno.
- Os utilizadores podem fazer chamadas internas gratuitas com outros interlocutores e reencaminhar chamadas externas para interlocutores internos.

Número de chamadas paralelas consoante o codec selecionado → pág. 30

Configurar terminais móveis → pág. 36

Encontrará informações detalhadas sobre terminais móveis Gigaset autorizados nos respetivos Manuais de Instruções. Estes são disponibilizados na Internet, em wiki.gigasetpro.com.

- **Central telefónica (PBX)**

Tem de ligar o sistema de telefone DECT a uma central telefónica IP ou um fornecedor (operador) de ligações VoIP (SIP), p. ex. com

- uma central telefónica no local
- uma central telefónica na Internet (Hosted PBX)
- uma central telefónica Cloud
- um operador VoIP

A central telefónica

- efetua a ligação numa rede telefónica pública
- possibilita a gestão central de ligações telefónicas, agendas telefónicas, serviço Voice Mail

Funcionamento com várias ligações e chamadas internas

Por norma, ao N610 IP PRO está atribuída a função de **All in one**. Isso significa que a um terminal móvel está atribuída uma conta SIP. É possível realizar chamadas internas entre diferentes terminais que estão registados na estação base.

O aparelho pode ser comutado para o funcionamento com várias ligações. Neste modo podem ser atribuídas várias contas SIP a um terminal móvel, por exemplo, diferentes contas para chamadas recebidas e efetuadas, assim como várias contas para chamadas recebidas. Assim, é possível atribuir, por exemplo, um número de telefone conjunto a diferentes membros de uma equipa para as chamadas recebidas.

Além disso, neste modo é possível realizar chamadas internas gratuitas entre os terminais móveis. Os interlocutores podem reencaimhar as chamadas externas para outros interlocutores.

Para converter o N610 IP PRO num aparelho com várias ligações, proceda da seguinte forma:

- ▶ Reponha o aparelho para a função de **All in one + internal telephony - dynamic IP**. Todos os seus dados de configuração são apagados.
- ▶ Configure os seus perfis de operador (→ pág. 24).
- ▶ Configure todas as contas SIP (→ pág. 33).
- ▶ Registe os terminais móveis na estação base e atribua as contas SIP aos terminais móveis para as chamadas recebidas e efetuadas (→ pág. 36).



Na primeira vez que o configurador web for utilizado após a colocação em funcionamento, pode-se atribuir diretamente na página inicial a função de **All in one + internal telephony - dynamic IP** ao aparelho (→ pág. 16).

Resumo

Frente

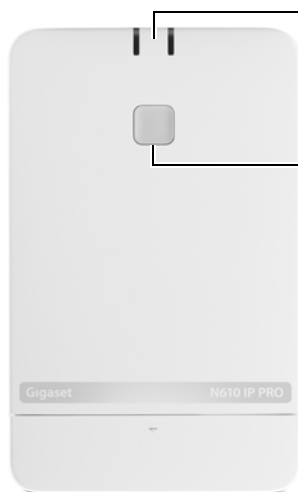

Indicadores LED

Estado de funcionamento do equipamento → pág. 13

Tecla do equipamento

Repor aparelho → pág. 14

Em baixo



Ligação LAN e cabo elétrico

Ligar equipamento → pág. 10

Verso



Entalhes para montagem na parede

Montagem na parede → pág. 12

Primeiros passos

Conteúdo da embalagem

- 1 x N610 IP PRO
- Transformador
- Folheto de segurança
- Parafusos e buchas para montagem na parede



Sempre que existem funções novas ou melhoradas para o seu equipamento Gigaset, são disponibilizadas atualizações do firmware, que poderá descarregar para a sua estação base. Caso isso resulte em alterações na utilização dos seus telefones, a nova versão deste manual de instruções ou as necessárias alterações são publicadas na Internet sob o seguinte endereço:

wiki.gigasetpro.com

Selecione o produto para abrir a respetiva página de produto que corresponde ao seu equipamento. Aí encontra um link para o manual de instruções.

Pode encontrar informações sobre a versão atualmente carregada nas páginas → pág. 70 ou pág. 77.

Ligar equipamento

- N610 IP PRO está previsto para montagem na parede (→ pág. 12).



- N610 IP PRO foi concebido para funcionar em ambientes secos com temperaturas entre os +5 °C e os +45 °C.
- Não exponha o N610 IP PRO a fontes de calor, à radiação solar direta ou a outros equipamentos elétricos.
- Proteja os equipamentos contra humidade, pó, líquidos e vapores agressivos.

Ligar à alimentação elétrica



O N610 IP PRO recebe por PoE (Power over Ethernet) alimentação elétrica suficiente quando o equipamento está ligado a um Ethernet-Switch compatível com PoE (Classe PoE IEEE802.3af). No entanto, neste caso **não** deverá ligar o equipamento à rede elétrica.



- ▶ Puxe a parte inferior da caixa para baixo e vire-a para a frente **1**.
- ▶ Ligue o cabo do transformador à tomada de alimentação na estação base **2**.
- ▶ Conecte o transformador **3**.

Ligar ao LAN

Pode integrar o N610 IP PRO na sua rede local através de um Router ou Switch. Para a telefonia por Internet, é necessária uma central telefónica VoIP. Esta tem de estar acessível através da rede local e dispor de um acesso à rede.

Necessita ainda de um PC ligado à rede local, para poder configurar o sistema telefónico por meio do configurador web.

Para cada equipamento que pretende ligar à rede local precisa de um cabo Ethernet.

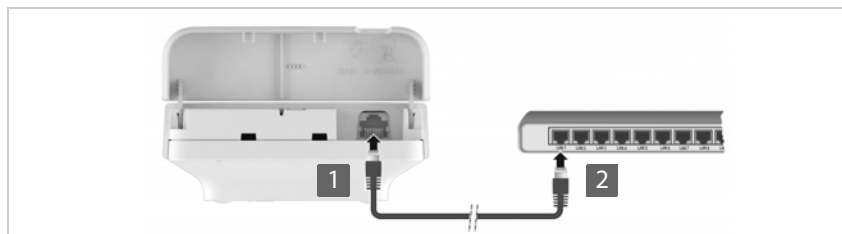

- ▶ Insira a ficha de um cabo Ethernet na porta de ligação LAN que se encontra na parte inferior do dispositivo **1**.
- ▶ Insira a outra ficha do cabo Ethernet a um conector LAN da sua rede local ou no router Switch compatível com PoE **2**.
- ▶ Volte a fechar a tampa.



Nota Política de Privacidade

Quando o equipamento está ligado à Internet, estabelece automaticamente contacto com o servidor de suporte Gigaset para facilitar a configuração dos equipamentos e possibilitar a comunicação com os serviços da Internet.

Para esse fim, o DECT-Manager envia as seguintes informações durante o arranque do sistema e posteriormente de 5 em 5 horas uma vez por dia:

- Endereço MAC
- Nome do aparelho
- Número de terminais móveis registados
- Número de estações base ligadas (para N610 IP PRO sempre 1)
- Número dos DECT-Manager ligados (para N610 IP PRO sempre 1)
- Informação de licença
- Versão do software

No servidor de suporte é criado um atalho destas informações com as informações específicas do equipamento já existentes:

- endereço MAC relativo ao sistema/específico do aparelho – palavra-passe (endereço MAC)

Montagem na parede

N610 IP PRO está previsto para montagem na parede. Depois de ligar o cabo LAN, pode posicionar o equipamento no local pretendido.

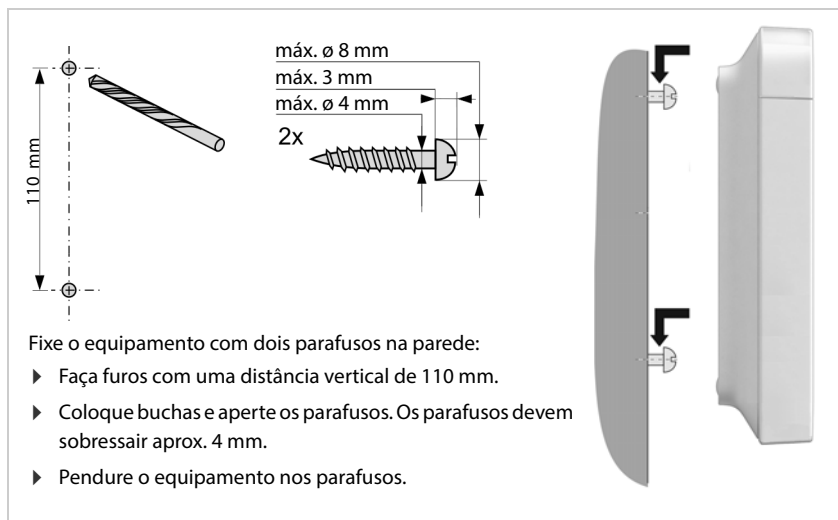

Indicações relativas à operação

LEDs (díodos luminosos)

Os LEDs na parte da frente apresentam diferentes estados de funcionamento. Os LEDs podem acender com três cores diferentes (vermelho, azul, verde) ou podem estar desligados.

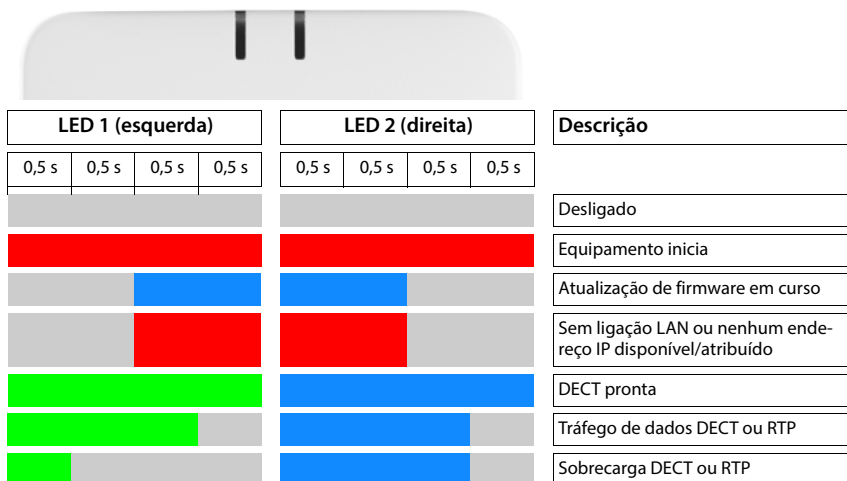

LED 1 (esquerda)				LED 2 (direita)				Descrição
0,5 s	0,5 s	0,5 s	0,5 s	0,5 s	0,5 s	0,5 s	0,5 s	
[Desligado]				[Desligado]				Desligado
[Vermelho]				[Vermelho]				Equipamento inicia
[Vermelho]		[Azul]		[Azul]		[Desligado]		Atualização de firmware em curso
[Vermelho]		[Vermelho]		[Vermelho]		[Desligado]		Sem ligação LAN ou nenhum endereço IP disponível/atribuído
[Verde]				[Azul]				DECT pronta
[Verde]			[Desligado]	[Azul]			[Desligado]	Tráfego de dados DECT ou RTP
[Verde]	[Desligado]			[Azul]			[Desligado]	Sobrecarga DECT ou RTP



As indicações de estado LED para as estações base podem ser desativadas.

Repor estação base

Com a tecla do equipamento na parte da frente pode repor a estação base.

- ▶ Prima a tecla do equipamento durante pelo menos 10 segundos até todos os LEDs apagarem ▶ largue a tecla ... o equipamento está agora no modo de programação.
- ▶ Prima a tecla do equipamento brevemente até os dois LEDs azuis acenderem.
- ▶ Prima a tecla do equipamento durante pelo menos três segundos, mas menos de 10 segundos ... o equipamento é reposto e reiniciado.



O sistema é reposto para as configurações de fábrica são repostas. Os dados de configuração e de utilizador existentes perdem-se.

Reposição de emergência para as definições de fábrica

No processo de iniciação do equipamento:

- ▶ Prima a tecla do equipamento durante pelo menos 10 segundos até todos os LEDs apagarem ▶ Largue a tecla ... o equipamento está agora no modo de programação.
- ▶ Prima a tecla do equipamento até os dois LEDs azuis acenderem.
- ▶ Prima a tecla do equipamento durante pelo menos quatro segundos ... o equipamento é reposto e reiniciado.

Configurar o sistema

As configurações do sistema são efetuadas através do configurador web do N610 IP PRO e não podem ser alteradas através dos terminais móveis.

Isto é válido em especial para:

- Registo e desregisto do terminal móvel no sistema telefónico, nome do terminal móvel.
- Todas as configurações para a conta VoIP que é utilizada por um terminal móvel para chamadas.
- Configuração de listas telefónicas online.

As configurações específicas de terminais móveis estão predefinidas. Estas definições não podem ser alteradas.

Isto é válido, por exemplo, para:

- Configurações do visor, tais como idioma, cor, iluminação, etc.
- Configurações para toques, volume, perfis de colunas, etc.

Poderá encontrar mais informações nas Instruções de utilização do respetivo terminal móvel.

O configurador web

Use o configurador web para preparar N610 IP PRO e configure a rede DECT.

- Proceder às configurações básicas para as ligações VoIP e registar e configurar os terminais móveis que devem ser usados na rede DECT.
- Proceder a configurações adicionais, p. ex. cumprir determinadas condições para a ligação dos terminais móveis a uma rede da empresa, ou no caso de ligações VoIP adaptar a qualidade da linguagem.
- Guardar dados necessários ao acesso a serviços específicos na Internet. Estes serviços incluem o acesso a agendas telefónicas online, bem como a sincronização da data e da hora com um servidor de horas.
- Guardar os dados de configuração da rede DECT como ficheiro no PC e voltar a carregá-los em caso de erro. Se estiver disponível, deve carregar um novo Firmware e deve prever atualizações de Firmware numa determinada data.

Iniciar



No PC/Tablet está instalado um típico navegador web.

O N610 IP PRO e o PC ou o Tablet estão diretamente conectados entre si numa rede local. As configurações de um Firewall instalado no PC permitem que o PC/Tablet e o N610 IP PRO comuniquem entre si.



Dependendo do fornecedor da sua central telefónica VoIP ou dependendo do seu operador VoIP, pode não ser possível alterar determinadas configurações no configurador web.

Enquanto estiver ligado ao configurador web, este não está disponível para outros utilizadores. Não é possível um acesso em simultâneo.

▶ Inicie o navegador web no PC/Tablet.

▶ Insira no campo de endereço do browser gigaset-config.com.

Se estiverem disponíveis vários dispositivos Gigaset neste endereço, será apresentada uma lista ▶ Selecionar o aparelho ... o configurador web do N610 IP PRO é aberto

ou

▶ Insira o endereço IP atual da estação base no campo de endereço do browser (p. ex. <http://192.168.2.10>).

Endereço IP do aparelho

Quando o endereço IP é atribuído de forma dinâmica através do servidor DHCP da rede local, pode encontrar o endereço IP atual no servidor DHCP na lista dos DHCP registados. O endereço MAC encontra-se no verso do aparelho. Se necessário, contacte o administrador de rede da sua rede local.

O endereço IP do seu DECT-Manager pode alterar ocasionalmente dependendo das configurações do servidor DHCP (→ pág. 21).

Registar/desregistar no configurador web

Depois de ter estabelecido com sucesso a ligação, aparece no navegador web o ecrã de registo. Existem dois tipos de funções do utilizador com diferentes identificações do utilizador:

admin tem acesso ilimitado a todas as funções do configurador web.

user tem apenas acesso limitado a algumas configurações e informações do sistema, p. ex. ao registo de terminais móveis e algumas configurações do sistema. A função **user** tem de ser ativada antes da utilização (→ pág. 65).

▶ Insira a identificação do utilizador no campo de texto **Nome de utilizador (admin/user)**.

▶ Insira no campo de texto **Palavra-passe** a palavra-passe. Configuração padrão **admin/user**

▶ Selecione no menu de opções **Idioma** o idioma desejado.

▶ Clique em **Login**.

Registar pela primeira vez

É solicitado a alterar a palavra-passe padrão e a configurar a banda de frequência adequada.

- ▶ Insira no campo **Nova palavra-passe** uma nova palavra-passe e repita-a no campo **Nova palavra-passe**.

A palavra-passe deve incluir o seguinte:

- pelo menos uma letra maiúscula
- pelo menos um dígito
- pelo menos um caractere especial
- um mínimo de 8 e um máximo de 74 caracteres

- ▶ Selecione a banda de frequência usada na sua região a partir da lista (→ pág. 76).

Se desejar ativar as funções "Funcionamento com várias ligações" e "Chamadas internas" para o seu aparelho (→ pág. 7):

- ▶ Selecione no menu de opções **Repor para dispositivo** a função de **All in one + internal telephony - dynamic IP**.
- ▶ Clique em **Set** para guardar as configurações e abrir a interface de utilizador do administrador.



Se não inserir registos durante algum tempo (aprox. 10 minutos), será automaticamente anulado o registo. Da próxima vez que tentar proceder a um registo ou abrir uma página web, aparece novamente o ecrã de registo. Insira novamente a palavra-passe, para se registar.

Todos os registos que não tenham sido gravados no sistema de telefone antes da anulação do registo automática serão perdidos.

Desregistar

Encontra a função de desregistar em cada página web em cima do lado direito por baixo do nome do produto.

- ▶ Clique em .



A sessão termina automaticamente após dez minutos de inatividade.

Utilize sempre a função de desregistar, para terminar a ligação ao configurador web. Se, por exemplo, fechar o navegador web sem primeiro se desregistar, o acesso ao configurador web fica bloqueado por alguns minutos.

Modificar o idioma

Pode alterar o idioma a qualquer momento.

- ▶ Selecione o idioma desejado no menu de opções, no canto superior direito de

 cada página da web.

Condições de licenciamento

No ecrã de registo são disponibilizadas informações sobre as licenças Open-Source utilizadas no produto.

- ▶ Clique no canto inferior direito do ecrã de registo em **Termos de licenciamento**.

Visualizar/ocultar menu de navegação

Em qualquer página do configurador web, pode usar um menu no lado esquerdo para navegar pelas funções disponíveis. O menu que está a ser usado está aberto, e o registo de menu atualmente selecionado tem o fundo cor de laranja.

O menu de navegação pode ser permanentemente visualizado ou ocultado se deslocar o cursor para fora da área do menu.

- ▶ Com a caixa de verificação **Menu de ocultação automática** por baixo da lista de menu pode visualizar/ocultar o menu.

não ativado O menu de navegação é permanentemente apresentado. (Configuração padrão)

ativado O menu é ocultado se deslocar o cursor para fora da área do menu. No lado esquerdo são apenas apresentados os símbolos do nível de menu superior.

Apresentar novamente o menu: ▶ Desloque o cursor para a área onde são apresentados os símbolos do menu.

Função de ajuda

Descrição dos parâmetros



- ▶ Clique no ponto de interrogação ao lado do parâmetro, para o qual precisa de informações. Abre-se uma janela Popup com uma breve descrição do parâmetro selecionado.

Descrição da função para toda a página do configurador web

- ▶ Clique no ponto de interrogação na parte superior direita da página. Abre a ajuda online numa janela à parte. Contém informações sobre as funções e tarefas que podem ser executadas nesta página.

Tem acesso a toda a ajuda online:

Percorrer a ajuda online:

- ▶ Clique nos botões  .

Abrir o índice de conteúdos:

- ▶ Clique no botão .

Abrir índice para procurar determinadas palavras-chave:

- ▶ Clique no botão .

Aceitar/eliminar alterações

Aceitar alterações

- ▶ Clique no botão **Set** quando terminar as alterações numa página . . . As novas configurações são guardadas e ativadas na configuração.



As alterações não guardadas serão perdidas se mudar para outra página web ou se a ligação ao configurador web for interrompida, por ex., se o limite de tempo for excedido (→ pág. 17).

Eliminar alterações

- ▶ Clique no botão **Cancelar** . . . as alterações efetuadas na página web são eliminadas; as configurações que estão atualmente guardadas na configuração do sistema de telefone são novamente carregadas.

Trabalhar com listas

Alterar apresentação da lista

Filtrar lista:

- ▶ Introduza um termo de pesquisa (conteúdo total do campo) no campo de texto . . . na tabela são apresentados apenas registos com texto que coincide em qualquer coluna com um termo de pesquisa.

Filtrar lista por conteúdo da coluna:

- ▶ Selecione no menu de opções **Procurar em** as colunas nas quais se deve pesquisar o termo de pesquisa . . . , na tabela são apresentados apenas os registos com texto que coincide na coluna selecionada com o termo de pesquisa.

Classificar lista:

- ▶ Clique nas setas ao lado do título da coluna para classificar a tabela por ordem crescente ou decrescente por conteúdo de coluna.

Visualizar/ocultar colunas:

- ▶ Clique no menu de opções **Ver** no lado direito ▶ Selecione as colunas que pretende apresentar na tabela (👁 / 👁 = visualizado/ocultado).

Os nomes das colunas que não podem ser ocultadas têm fundo cinzento.

Alterar número de registos da lista

- ▶ Escolha à direita por baixo da lista, o número máximo de registos que devem ser apresentados numa página (10, 25, 50, 100).

Percorrer a lista

Quando há mais registos de lista do que o número selecionado, pode percorrer a tabela toda página a página. Por baixo da lista aparece o número de páginas. A página atual está destacada.

- ▶ Clique em **Anterior** ou em **Seguinte** para percorrer a lista página a página.
- ▶ Clique num determinado número de página para ir diretamente para a página desejada.

Menu do configurador web – Vista geral

Definições	Network	IP/LAN	→ pág. 21
	Fornecedor ou perfis PBX		→ pág. 24
	SIP accounts	Administração	→ pág. 33
		Assignments	→ pág. 35
	Dispositivos móveis	Administração	→ pág. 36
		Centro de Registo	→ pág. 46
	Telefonia	Áudio	→ pág. 49
		Definições de chamada	→ pág. 49
		VoIP	→ pág. 47
		Serviços XSI	→ pág. 52
	Online Directories	Empresarial	→ pág. 53
		XML	→ pág. 59
		XSI	→ pág. 60
		Lista telefónica central	→ pág. 61
	Online Services	XHTML	→ pág. 63
Sistema	Configurador Web (utilizador)	→ pág. 65	
	Provisioning and Configuration	→ pág. 67	
	Segurança	→ pág. 68	
	Registo do sistema	→ pág. 82	
	Data e Hora	→ pág. 69	
	Firmware	→ pág. 70	
	Segurança de Dados	→ pág. 71	
	Reiniciar e repor	→ pág. 73	
	Definições de DECT	→ pág. 75	
Estado	Vista geral	→ pág. 77	
	Statistics	→ pág. 78	
	Bases	→ pág. 81	
	Incidentes	→ pág. 84	
	Diagnosics	→ pág. 84	



A função **user** dispõe apenas de um acesso limitado à interface de utilizador. Se se registar como **user**, a maior parte dos registos do menu estão ocultados.

Administração de rede

Configurações IP e VLAN

Nesta página, o aparelho é integrado na rede local da sua empresa.

Está disponível apenas para a função do utilizador **admin**.

▶ Definições ▶ Network ▶ IP/LAN



Se alterar o endereço IP do seu equipamento ou se ocorrer um erro ao alterar as configurações do IP, a ligação à interface do utilizador da web poderá ser interrompida.

Endereço IP alterado: ▶ Estabeleça a ligação para o novo endereço.

Ocorreu um erro: ▶ Reponha as definições de fábrica do equipamento.

Repor estação base (→ pág. 14)

Nome do dispositivo na rede

▶ Introduza um nome para o equipamento. Este é usado para identificar o equipamento na comunicação com a rede.

Atribuição de endereço

Tipo de rede

▶ Selecione o protocolo IP usado na sua rede local: Atualmente só é suportado **IPv4**.

Tipo de endereço IP

▶ Selecione **Dinâmico** quando o seu equipamento adquire o endereço IP através do servidor DHCP.

▶ Selecione **Estático**, quando quiser atribuir ao seu equipamento um endereço IP fixo.

Na configuração **Dinâmico** todas as outras configurações são configuradas automaticamente. Serão meramente apresentadas e não podem ser alteradas.

Se tiver selecionado **Estático** como tipo de endereço, tem que efetuar as seguintes configurações.

Endereço IP

- ▶ Introduza um endereço IP para o equipamento. Através deste endereço IP, o equipamento pode estar disponível para outros interlocutores da sua rede local.

O endereço IP é composto por quatro grupos numéricos diferentes com valores decimais entre 0 e 255, que são separados por um ponto, por ex., 192.168.2.1.

O endereço IP tem que estar incluído no bloco de endereços que é utilizado pelo Router/Gateway para a rede local. O bloco de endereços válido é definido pelo endereço IP do Router/Gateway e **Máscara de sub-rede**.



O endereço IP tem que ser inequívoco em toda a rede, ou seja, não pode ser utilizado por outro equipamento ligado ao Router/Gateway.

O endereço IP fixo não pode pertencer ao bloco de endereços que está reservado para o servidor DHCP do Router/Gateway.

Verifique as configurações no Router ou pergunte ao seu administrador da rede.

Máscara de sub-rede

A máscara de sub-rede indica por quantas partes de um endereço IP tem de ser constituído o prefixo de rede. Por exemplo, 255.255.255.0 significa que as três primeiras partes de um endereço IP têm que ser iguais para todos os equipamentos na rede, enquanto a última parte é específica de cada equipamento. No caso da máscara de sub-rede 255.255.0.0, só as duas primeiras partes estão reservadas para o prefixo de rede.

- ▶ Insira a máscara de sub-rede que é utilizada na sua rede.

Gateway Padrão

O Gateway padrão é normalmente o Router ou o Gateway da rede local. O integrador/equipamento de DECT-Manager necessita dessas informações para poder aceder à Internet.

- ▶ Insira o endereço IP local (privado) do Gateway padrão, através do qual a rede local está ligada à Internet (p. ex. 192.168.2.1).

DNS preferido

O DNS (Domain Name System) permite a atribuição de endereços IP públicos a nomes simbólicos. O servidor DNS tem de converter o nome DNS no endereço IP, quando é estabelecida uma ligação a um servidor.

- ▶ Insira o endereço IP do servidor DNS preferencial. Aqui pode indicar o endereço IP do seu router/gateway. Desse modo, reencaminham-se as consultas de endereço do Integrador/DECT-Manager ao seu servidor DNS. Não está predefinido nenhum servidor DNS.

DNS Alternativo

- ▶ Insira o endereço IP do servidor DNS alternativo que deverá ser utilizado quando o servidor DNS preferencial não estiver disponível.

VLAN

Só é necessário fazer introduções nesta área se ligar o seu sistema de telefone a uma rede local que esteja dividida em redes parciais virtuais (VLAN - Virtual Local Area Network). Numa VLAN com marcações, são atribuídos por meio de Tags (marcações), pacotes de dados às redes parciais individuais que são constituídos, ente outros, por uma identificação VLAN e a prioridade da VLAN.

Tem de guardar na configuração do sistema de telefone a identificação VLAN e a prioridade da VLAN. Estes dados são-lhe fornecidos pelo seu operador de VLAN.

Marcação VLAN

- ▶ Ative a caixa de verificação ao lado de **Marcação VLAN** se pretender que o sistema de telefone use VLAN-Tagging.

Identificador VLAN

- ▶ Insira a identificação da VLAN que identifica inequivocamente a rede parcial. Intervalo de valores: 1–4094.

Prioridade VLAN

A prioridade da VLAN permite p. ex. a priorização da transmissão dos dados do idioma.

- ▶ Selecione a partir do menu de opções a prioridade dos dados do sistema de telefone. Intervalo de valores: 0–7 (0 = prioridade mínima, 7 = prioridade máxima; Predefinição = 6)



Certifique-se que os dados em **Identificador VLAN** ou **Prioridade VLAN** estão corretamente introduzidos. Definições erradas podem causar problemas quando o aparelho é ligado para fins de configuração.

Poderá ter de reiniciar o hardware através da tecla do equipamento (→ pág. 13). Dessa forma, perdem-se todas as configurações.

Perfis de operadores e centrais telefónicas

Pode usar até 20 centrais telefónicas VoIP ou operadores VoIP diferentes, p. ex., para

- a central telefónica VoIP da sua empresa
- e/ou operadores públicos, aos quais tenha pedido serviços VoIP

Nesta página, pode criar uma lista de sistemas, que disponibilizam ligações VoIP e outros serviços para os seus telefones.

Na página são apresentadas todas as ligações VoIP disponíveis.

Está disponível apenas para a função do utilizador **admin**.

► Definições ► Fornecedor ou perfis PBX

Nome É apresentado o nome que indicou para a ligação ou o nome padrão (IP1 - IP20). Este pode ser editado (⇒ pág. 24).

Domínio Componente do domínio do endereço do utilizador. Se a ligação não for usada, é apresentado **Não configurada**.

- Utilize os botões **Anterior/Seguinte** para comutar entre as ligações VoIP 1 a 10 e 11 a 20.

Configurar perfis de operadores e centrais telefónicas

- Clique ao lado do nome da ligação VoIP, que quer editar, em  ... abre a página de configuração dos operadores/centrais telefónicas (⇒ pág. 24).

Configurar perfis de operadores e centrais telefónicas

Nesta página pode editar os dados do perfil selecionado de operadores ou centrais telefónicas.

Está disponível apenas para a função do utilizador **admin**.

Connection name or number

- Introduza um nome para o perfil dos operadores ou centrais telefónicas. O nome é apresentado na lista de operadores/centrais telefónicas. Para distinguir entre diferentes ligações, devia indicar aqui o respetivo operador VoIP.

Central telefónica

Sistema

- Selecione a partir do menu de opções o tipo de central telefónica que quer usar para o provisionamento VoIP.

Dados gerais do operador

Domínio

- ▶ Introduza o componente do domínio do endereço do utilizador (SIP-IRI). Juntamente com o nome do utilizador do telefone, é utilizado para instalar o Address Of Record (AOR) ou para determinar um destino a partir do número selecionado.

Exemplos:

sip.domain.net para john.smith@sip.domain.net

10.100.0.45 para 02871913000@10.100.0.45

Endereço do servidor proxy

O SIP-Proxy é o servidor Gateway do seu operador VoIP e é o primeiro servidor SIP, ao qual o equipamento deve enviar consultas SIP e do qual esperam consultas.

- ▶ Insira o endereço IP ou o nome DNS (totalmente qualificado) do seu servidor SIP-Proxy (máx. 74 caracteres, 0 - 9, a - z, A - Z, -, , , _).

Exemplos: **10.100.0.45** ou **sip.domain.net** ou **sipproxy01.domain.net**

Porta do servidor proxy

- ▶ Insira o número da porta do primeiro servidor SIP, ao qual o equipamento deve enviar consultas SIP e do qual se esperam consultas.

Área: 1-65535; configuração padrão: **5060** (para UDP/TCP), **5061** (para TLS)

A procura DNS-SRV de servidores SIP redundantes fornece possivelmente uma outra porta do servidor, que será então usada em vez dessa.

Tempo de atualização de registo

- ▶ Indique em que intervalos de tempo (em segundos) o telefone deve repetir o registo no servidor VoIP (SIP-Proxy). É enviada uma consulta para instalar uma sessão. Esta repetição é necessária para que o registo do telefone permaneça nas tabelas do servidor SIP Proxy e para que o telefone fique disponível. A repetição é efetuada para todas as ligações VoIP ativas.

Valores: 1 - 5 posições, > 0; valor padrão: **600** segundos

Transport protocol

- ▶ Selecione entre UDP, TCP e TLS.

UDP UDP (User Datagram Protocol) é um protocolo não baseado na sessão. No UDP não são estabelecidas ligações fixas. Os pacotes de dados ("datagramas") são enviados como Broadcast. O destinatário é o único responsável pela receção dos dados. O remetente não é informado se os dados são recebidos ou não.

TCP TCP (Transmission Control Protocol) é um protocolo de transmissão baseado na sessão. Estabelece uma ligação entre o emissor e o destinatário para o transporte de dados, que é controlada e terminada.

TLS TLS (Transport Layer Security) é um protocolo para a codificação na transferência de dados na Internet. TLS é um protocolo de transferência superior.

Utilizar segurança SIP (SIPS)

Apenas quando é selecionado TLS. SIPS complementa SIP com a codificação TLS/SSL. A utilização de SIPS torna difícil ouvir a ligação. Os dados são transferidos de forma codificada para a Internet.

- ▶ Ative/desative a caixa de verificação para ativar/desativar a utilização de SIPS.

Opções de SRTP

SRTP (Secure Realtime Protocol) é um perfil de segurança para garantir a fiabilidade, integridade, proteção contra reprodução e autenticação de mensagens para a transferência de dados audiovisuais através das redes baseadas em IP.

- ▶ Selecione que chamadas quer atender:

Protocolo SRTP

A segurança está ativada para as ligações de voz.

Aceitar chamadas não SRTP

As chamadas não seguras são atendidas mesmo com SRTP ativado.

Desregistar terminais móveis desligados

As contas SIP dos terminais móveis que não estejam disponíveis são automaticamente canceladas.

- ▶ Clique em **Sim/Não** para permitir/proibir o cancelamento automático.

Configurações de redundância

Redundância - Consulta DNS

Os operadores VoIP oferecem a redundância do servidor SIP para compensação de carga e fiabilidade do serviço. Os servidores SIP podem ser identificados através de DNS com a ajuda de diversas consultas:

- | | |
|-------------------------|--|
| A | Apenas os endereços IP indicados e os respetivos números de porta é que são detetados. |
| SRV + A | Encontra uma porta de servidor disponível para o servidor de registo e Proxy indicado. Em DNS SRV, um cliente só tem de saber que tipo de servidor ele procura, em vez de saber qual é realmente o servidor. |
| NAPTR (NAPTR + SRV + A) | Os registos NAPTR são utilizados em conjunto com os registos SRV para determinar que tipos de serviços estão disponíveis para um nome. |

Servidor Failover

Quando **Redundância - Consulta DNS = A**

Se o seu operador apoiar um servidor Failover, pode introduzir aqui os dados correspondentes.

- ▶ Ative/desative, com a ajuda dos campos de seleção ao lado de **Enable registration** a utilização de um servidor Failover.

Servidor de Registo

- ▶ Insira o endereço IP ou o nome DNS totalmente qualificado do servidor de registo Failover.

Porta do servidor SIP

- ▶ Insira a porta de comunicação que é utilizada no servidor de registo Failover.

Área: 1-65535; configuração padrão: **5060** (para UDP/TCP), **5061** (para TLS)

Dados da rede do operador

Modo de proxy de saída

O N610 IP PRO permite a configuração de um Outbound Proxy. Independentemente de todas as outras regras de protocolo SIP, o sistema envia, em caso de ativação (**Sempre**), sempre todos os requisitos que se colocam a este Outbound-Proxy. Pode tratar-se de um Outbound-Proxy na rede local, que é disponibilizado pelo operador da rede local, ou de um Outbound-Proxy na rede pública, que é disponibilizado pelo operador de rede/VoIP.

- ▶ Indique quando é que o Outbound-Proxy deve ser utilizado.

Sempre: Todos os dados de sinalização e voz enviados pelo telefone são transmitidos para o Outbound-Proxy.

Nunca: O Outbound Proxy não é utilizado.

Quando a restante configuração Outbound-Proxy coincide com a configuração Proxy e de registo, ela é desnecessária e é ignorada.



A opção 120 "sip server" de DHCP enviada por um telefone SIP desativa internamente o endereço Outbound-Proxy e a configuração da porta. O **Modo de proxy de saída** continua exclusivamente nas mãos do administrador local do equipamento. Se ajustar de **Modo de proxy de saída** para **Nunca** pode impedir que o telefone DECT-VoIP use a opção 120 de DHCP. Para permitir a opção 120 de DHCP, tem de seleccionar para **Modo de proxy de saída** a opção **Sempre**.

Endereço do servidor de saída

Trata-se do endereço, ao qual o equipamento deve enviar todas as consultas SIP, e do qual se esperam consultas (no caso de um registo bem-sucedido).

- ▶ Insira o nome DNS (totalmente qualificado) ou o endereço IP do Outbound-Proxy do seu operador.

Exemplo: **10.100.0.45** ou **sip.domain.net** ou **sipproxy01.domain.net**

Se o campo **Endereço do servidor de saída** estiver vazio, o sistema funciona independentemente do modo selecionado, tal como em **Modo de proxy de saída = Nunca**.

Porta do proxy de saída

Trata-se do número da porta do servidor Outbound-Proxy, ao qual o equipamento deve enviar todas as consultas SIP, e do qual se esperam consultas (no caso de um registo bem-sucedido).

- ▶ Insira a porta de comunicação que é utilizada no Outbound-Proxy.

Área: 1-65535; configuração padrão: **5060** (para UDP/TCP), **5061** (para TLS)

Porta do proxy de saída está vazio e **Endereço do servidor de saída** é um nome:

São utilizadas as regras RFC3263 para localizar o servidor SIP e para selecionar a compensação de carga e a redundância.

Porta do proxy de saída é um número fixo:

A utilização das entradas DNS-SRV em conformidade com RFC3263 é bloqueada.

SIP SUBSCRIBE para Net-AM MWI

Se a opção estiver ativada, o sistema é registado para receber notificações através de mensagens novas no serviço Voice Mail.

- ▶ Ative/desative, com a ajuda dos campos de seleção ao lado de **SIP SUBSCRIBE para Net-AM MWI**, o registo SIP.

DTMF por ligações VoIP

A sinalização MFV (processo de seleção de várias frequências) é necessária, por ex., para a consulta e controlo de alguns serviços Voice Mail através de códigos de dígitos, para o controlo de consultas automáticas de agendas telefónicas ou para a utilização remota do atendedor de chamadas local.

Para enviar sinais MFV via VoIP, deve determinar de que modo os códigos de teclas devem ser convertidos em sinais MFV e enviados como sinais MFV: como informações acústicas através do canal de voz ou como "mensagem de informação SIP".

Consulte o seu operador VoIP para saber qual o tipo de transmissão MFV que é suportado.

Negociação automática de transmissão DTMF

- ▶ Em cada chamada o telefone tenta ajustar o tipo de sinal MFV adequado ao codec atualmente acordado: Selecione **Sim**.
O sistema usa o processo de transmissão que se adapta melhor aos parâmetros recebidos do interlocutor a partir da seguinte sequência de prioridades:
 - enviar via RFC2833, quando o PT (tipo de carga útil) para eventos de telefone é disponibilizado pelo interlocutor
 - enviar via SIP INFO application/dtmf-relay, quando o método SIP INFO é suportado pelo interlocutor
 - enviar como sinal de áudio in-band
- ▶ Nenhuma tentativa automática para determinar o tipo de sinal MFV: Selecione **Não** (a transmissão MFV é por padrão **Áudio**).

Enviar definições de transmissão DTMF

- ▶ Efetue as configurações necessárias para o envio de sinais MFV.

Áudio ou RFC 2833 Os sinais MFV devem transmitir acusticamente (como pacotes de voz).

Informação SIP Os sinais MFV devem ser transmitidos como código.

Toques de chamada específicos da ligação



Não disponível se o aparelho se encontrar no modo **All in one + internal telephony - dynamic IP**.

Existe a possibilidade de configurar diferentes toques de chamada para as chamadas internas e externas, o toque de campanha, a chamada de emergência e um tipo de chamada opcional.

Condição prévia: O operador/plataforma envia a informação correta no campo Alert-Info do SIP-Header.

No terminal móvel, o utilizador pode escolher diferentes toques de chamada para determinadas chamadas. Aqui define quais os toques de chamada que o utilizador pode seleccionar.

- ▶ No campo **Nome**, insira o nome do registo que deve ser apresentado no menu do terminal móvel.

Nota: o nome **Internal calls** não pode ser alterado.

- ▶ O campo **Alert-Info pattern** contém a definição Info-Alert que tem de estar no SIP-Header para identificar o respetivo tipo de chamada.

Campo vazio: O registo não é apresentado no menu do terminal móvel.

Configurações para Codecs

A qualidade do som nas chamadas VoIP depende sobretudo do codec usado para transmissão e da largura de banda disponível da ligação de rede. No caso de um codec "melhor" (melhor qualidade de som) devem ser transmitidos mais dados, ou seja, é necessária uma ligação de rede com uma maior largura de banda. Pode alterar a qualidade do som, seleccionando para tal o codec de voz que o seu telefone deve usar, e indicando a sequência pela qual devem ser propostos os codecs na instalação de uma ligação VoIP. As configurações padrão para os Codecs utilizados são guardadas no sistema de telefone, nomeadamente uma configuração otimizada para as larguras de banda mais baixas e uma configuração otimizada para larguras de banda altas.

Ambas as partes envolvidas numa ligação telefónica (chamador/parte emissora e parte destinatária) devem utilizar o mesmo codec de voz. O codec de voz é acordado entre o emissor e o destinatário enquanto estabelecem a ligação.

Codecs ativos / Codecs disponíveis

Os seguintes codecs de voz são suportados:

G.722 Excelente qualidade de som. O codec de banda larga G.722 trabalha com a mesma velocidade de transmissão que o PCMA/PCMU (64 kbit/s por ligação de voz) mas com uma taxa de amostragem mais elevada (16 kHz).

Para permitir ligações de banda larga acima de G.722, é necessário ativar o codec na página **Telefonia – VoIP** explicitamente (→ pág. 49)

PCMA/PCMU (Puls-Code-Modulation) Excelente qualidade de som (equiparável a ISDN). A largura de banda necessária é de 64 bit/s por ligação de voz.

PCMA (G.711 A-law): é usada na Europa e na maior parte dos países fora dos EUA.

PCMA (G.711 μ -law): é usada nos EUA.

G.729A Qualidade média do som. A largura de banda necessária é de 8 kbit/s por ligação de voz.

Ativar/desativar um codec:

- ▶ Selecione a partir da lista **Codecs disponíveis/Codecs ativos** o codec necessário e clique em ← / →.

Defina por que ordem os codecs devem ser utilizados:

- ▶ Selecione a partir da lista **Codecs ativos** o codec necessário e clique em ↑ / ↓ para o deslocar para cima/baixo.



A seleção dos codecs G.722 e G.729 reflete-se sobretudo na capacidade do sistema, na medida em que podem ser feitas menos chamadas paralelas.

Quantidade de chamadas paralelas por estação base consoante o codec

Codecs ativados	Quantidade de conversações
G729 e G711	8
G722, G729 e G711	5

Tempo do pacote RTP (ptime)

Intervalo de tempo em milésimos de segundos que é representado pelos dados de áudio num pacote.

- ▶ Selecione o tamanho dos pacotes RTP a enviar. As opções disponíveis são 10 / 20 / 30 ms.

Opções de sinalização para 'Reter' em protocolo SDP

Por uma chamada em espera significa que um interlocutor pede para que a chamada fique em espera. O interlocutor solicitado envia o pedido re-INVITE juntamente com uma proposta SDP (Session Description Protocol) ao cliente em chamada. A proposta SDP inclui as linhas de atributos a=inactive ou a=sendonly.

- ▶ Selecione qual o atributo na proposta SDP que deve ser enviado:

inativo O ponto final SIP não envia nem recebe os dados.

só enviar O ponto final SIP apenas envia dados, mas não os recebe.

Reter relativamente ao destino da transferência

O equipamento permite o reencaminhamento de chamadas após consulta ou em consulta.

- ▶ Determine se uma chamada de consulta com destino de reencaminhamento deve ser colocada em espera antes do reencaminhamento (**Sim**) ou não (**Não**).

Apresentação das informações da chamada

- ▶ Selecione no menu de opções **Calling Party (User Part)** quais as informações no SIP-Header que podem ser transmitidas ao interlocutor que recebe a chamada. O operador determina que informações são realmente transmitidas.

DE Somente a informação FROM (DE) (remetente) é que pode ser transmitida
Identidade de quem faz a chamada no formato número@servidor,
p. ex.:12345678@192.168.15.1

PPI+DE P-Preferred-Identity (PPI) ou FROM (DE) podem ser transmitidos
No campo do cabeçalho P-Preferred-Identity, um User Agent transmite a identidade a um Proxy seguro, que o utilizador que envia a mensagem SIP quer ver inserida no campo P-Asserted-Header pelo elemento fiável.

PAI (sip)+PPI+FROM, PAI (tel)+PPI+FROM, PAI (tel)+FROM+PAI (sip)

P-Asserted-Identity (PAI), PPI ou FROM podem ser transmitidos

PAI (sip): no campo do cabeçalho P-Asserted-Identity, há unidades SIP seguras (normalmente dos interlocutores) que transmitem a identidade do utilizador que envia uma mensagem SIP, tal como foi verificada pela autenticação.

PAI (tel): em vez do SIP-URI é transmitido o TEL-URI (número de telefone).

Códigos de serviço



Não disponível se o aparelho se encontrar no modo **All in one + internal telephony - dynamic IP**.

Códigos de serviço são sequências de teclas disponibilizadas pelo operador ou pela central telefónica, para ativar/desativar determinadas funções no terminal móvel. Pode configurar os correspondentes códigos de serviço para a ativação/desativação de CCBS e CCNR.

CCBS (Completion of Call to busy Subscriber) Retribuir a chamada se estiver ocupado

CCNR (Completion of Calls on No Reply) Retribuir a chamada se não atender

- ▶ Insira nos campos de texto **Completar chamadas (CCBS, CCNR) lig/Completar chamadas (CCBS, CCNR) des** a sequência de teclas para ativar/desativar CCBS e CCNR.

CSTA



Não disponível se o aparelho se encontrar no modo **All in one + internal telephony - dynamic IP**.

CSTA (Computer Supported Telecommunications Applications) é um padrão para a interação independente do fabricante entre computador e central telefónica. Se a sua central telefónica disponibiliza aplicações CSTA para a utilização através de terminais móveis registados, tem de ativar aqui o padrão. Os dados da conta para acesso podem ser configurados à parte para cada terminal móvel (⇒ pág. 45).

- ▶ Determine se deve ser ativada CSTA (**Sim**) ou não (**Não**).

Apagar perfil

- ▶ Clique em **Delete** para apagar o perfil ▶ Confirme o processo com **Sim**.

Contas SIP

Existe a possibilidade de configurar contas SIP e de atribuí-las aos terminais móveis que estão registados na estação base. Ao terminal móvel podem ser atribuídas várias contas. Uma conta pode ser atribuída a vários terminais móveis.

Um terminal móvel pode, por exemplo, ter diferentes contas para chamadas recebidas e efetuadas ou várias contas para chamadas recebidas. Às equipas pode ser atribuído o mesmo número de telefone para chamadas recebidas. Os utilizadores podem realizar chamadas entre si ou reencaminhar chamadas externas para interlocutores internos.



A função só está disponível se o aparelho se encontrar no modo **All in one + internal telephony - dynamic IP**.

Gerir as contas SIP



Tem de existir, no mínimo, um perfil do operador ou da central telefónica (→ pág. 24).

Nesta página pode configurar as contas SIP e de atribuí-las aos terminais móveis.

Só está disponível para a função do utilizador **admin**.

► **Definições** ► **SIP accounts** ► **Administração**

As contas SIP atualmente configuradas são listadas com as seguintes informações:

Account ID	À conta SIP é atribuído automaticamente um identificador interno.
Account name	Nome da conta SIP, por exemplo, nome do utilizador ou da equipa ou de um grupo de utilizadores.
Nome de utilizador	Identificação de quem liga do operador VoIP que disponibiliza a conta SIP. Por norma, coincide com o número de telefone da conta.
SIP	Indica se a ligação funciona. <ul style="list-style-type: none"> ✓ A conta SIP está registada e a ligação ao operador foi estabelecida com sucesso. ✗ Não está configurada nenhuma conta SIP ou é impossível estabelecer uma ligação ao operador VoIP configurado.

Ações

Adicionar conta SIP

- ▶ Clique em **Adicionar...** é aberta a página para a configuração da conta SIP (→ pág. 34).

Apagar a conta SIP da lista

- ▶ Ative a caixa de verificação ao lado da conta SIP que quer apagar. É possível uma seleção múltipla. ▶ Clique em **Delete** ▶ Confirme com **Sim** ... todas as contas SIP selecionadas são apagadas.

Editar os dados de um DECT-Manager

- ▶ Clique ao lado do nome da conta SIP que quer editar, em  ... a página para a configuração da conta SIP é aberta (→ pág. 34).

Registrar as contas SIP

Nesta página pode configurar as contas SIP e de atribuí-las aos terminais móveis.

- ▶ Introduza os dados para a conta SIP.

SIP account name

- ▶ Introduza o nome para a conta SIP que revela uma indicação sobre a sua utilização, por exemplo, o nome de um utilizador, de um grupo de chamadas ou de uma unidade de organização.

Dados pessoais do operador

Nome de autenticação

- ▶ Insira o nome para a autenticação SIP. O **Nome de autenticação** funciona ao registar no servidor SIP-Proxy/Registrar como deteção de acesso. Por norma, coincide com o número de telefone da conta VoIP. Valor: máx. 74 caracteres

Senha de autenticação

- ▶ Insira a palavra-passe para a autenticação SIP. O telefone necessita da palavra-passe para o registo no servidor SIP-Proxy/Registrar. Valor: máx. 74 caracteres

Nome de utilizador

- ▶ Insira o reconhecimento da chamada para a conta do operador VoIP. Por norma, coincide com o número de telefone da conta VoIP. Valor: máx. 74 caracteres

Nome apresentado

O nome exibido é usado para representar o nome de quem faz a chamada. Em casos raros, as redes SIP verificam o nome que aparece quanto a diretivas locais da rede SIP.

Regra geral, o nome é opcional.

- ▶ Insira o nome que quiser, para quem faz a chamada que deve aparecer no ecrã do outro interlocutor. Valor: máx. 74 caracteres

Fornecedor de VoIP

- ▶ Selecione uma central telefónica configurada ou um operador a partir do menu de seleção. A ligação tem de ser configurada na página **Fornecedor ou perfis PBX** (→ pág. 24).

Configuração da caixa de correio da rede

Número de telefone ou nome SIP (URI)

- ▶ Insira o **Número de telefone ou nome SIP (URI)** da caixa de correio da rede.
- ▶ Ative a função através da caixa de verificação **Ativar a Caixa de Correio da Rede**.

Atribuir terminais móveis às contas SIP

São apresentadas as listas dos terminais móveis já atribuídos e disponíveis para as chamadas recebidas e efetuadas.

- ▶ Selecione o terminal móvel pretendido a partir da lista **Assigned handsets/Available handsets** e utilize os botões ←/→ para movê-lo de uma lista para a outra.



Se ainda tiver nenhum terminal móvel registado, a atribuição pode ser realizada posteriormente.

Atribuir contas SIP

Nesta página pode atribuir as contas SIP a terminais móveis sem contas atribuídas ou alterar as atribuições.

Só está disponível na interface do utilizador para a função do utilizador **admin**.

- ▶ **Definições** ▶ **SIP accounts** ▶ **Assignments**

Todos os terminais móveis registados são listados em **Internal Handset**.

Todas as contas SIP registadas são listas tanto no menu de opções **Send**, como também em **Receive**. Para cada terminal móvel pode selecionar uma conta SIP para chamadas efetuadas e várias contas SIP para chamadas recebidas.

- ▶ A partir do menu de opções **Send**, selecione a conta SIP que deve ser utilizada para as chamadas efetuadas.
- ▶ A partir das contas SIP apresentadas em **Receive**, selecione a conta/as contas que deseja atribuir ao terminal móvel para chamadas recebidas.

Terminais móveis

Com o configurador web pode registar todos os terminais móveis na rede DECT e registar uma ligação VolP. Com a função **Adicionar** na página **Administração** pode registar terminais móveis individuais; no **Centro de Registo** pode registar grupos de terminais móveis numa única operação.

Pode editar, desativar ou apagar as configurações para terminais móveis e efetuar outras configurações, p. ex. para a utilização de agendas telefónicas e serviços de rede.

Gerir terminais móveis





Nesta página, pode registar terminais móveis individuais no sistema telefónico.

Está disponível apenas para as funções do utilizador **admin** e **user**.







► **Definições** ► **Dispositivos móveis** ► **Administração**

Os terminais móveis atualmente registados e as variáveis para terminais móveis registáveis são apresentados na página juntamente com as seguintes informações:

Parâmetros para todas as funções do aparelho:

IPIU	International Portable User Identity; com isso pode identificar inequivocamente terminais móveis na rede DECT.										
Localização	Nome do DECT-Manager, ao qual pertence o terminal móvel. O símbolo  indica que o DECT-Manager não se encontra atualmente ativo.										
DECT	Estado de registo DECT do terminal móvel: <table> <thead> <tr> <th>Estado</th> <th>Significado</th> </tr> </thead> <tbody> <tr> <td>Para registar</td> <td>Sistema está preparado para o registo de um terminal móvel</td> </tr> <tr> <td>Não registado</td> <td>Registo impossível</td> </tr> <tr> <td>A registar</td> <td>Terminal móvel é registado</td> </tr> <tr> <td>Registado</td> <td>Terminal móvel está registado O símbolo  indica que o terminal móvel não se encontra atualmente disponível (desligado, pilha removida, fora do alcance, avariado, furtado, ...)</td> </tr> </tbody> </table>	Estado	Significado	Para registar	Sistema está preparado para o registo de um terminal móvel	Não registado	Registo impossível	A registar	Terminal móvel é registado	Registado	Terminal móvel está registado O símbolo  indica que o terminal móvel não se encontra atualmente disponível (desligado, pilha removida, fora do alcance, avariado, furtado, ...)
Estado	Significado										
Para registar	Sistema está preparado para o registo de um terminal móvel										
Não registado	Registo impossível										
A registar	Terminal móvel é registado										
Registado	Terminal móvel está registado O símbolo  indica que o terminal móvel não se encontra atualmente disponível (desligado, pilha removida, fora do alcance, avariado, furtado, ...)										
DND	Indica se o recurso DND (Do Not Disturb) está ativado para o terminal móvel.										
Tipo	Nome do modelo do terminal móvel.										
FW	Atual versão do firmware do terminal móvel.										
PIN	Código de registo para registar o terminal móvel.										

Parâmetros para todas as funções do aparelho exceto **All in one + internal telephony - dynamic IP**:

Nome de utilizador	O nome de utilizador da conta SIP, que está atribuído ao terminal móvel, é normalmente o número de telefone. O nome aparece nos terminais móveis quando estes estão em estado de repouso. Esta configuração pode ser alterada.				
Nome apresentado	O nome que aparece da conta SIP, que está atribuído ao terminal móvel. O nome que aparece identifica o remetente da consulta, quando o utilizador faz uma chamada.				
SIP	Mostra se o terminal móvel dispõe de uma ligação VoIP funcional.				
	<table> <tr> <td style="text-align: center;"></td> <td>Está registada uma ligação VoIP para o terminal móvel, e foi estabelecida uma ligação.</td> </tr> <tr> <td style="text-align: center;"></td> <td>Não está configurada nenhuma ligação VoIP ou é impossível estabelecer uma ligação ao operador VoIP configurado.</td> </tr> </table>		Está registada uma ligação VoIP para o terminal móvel, e foi estabelecida uma ligação.		Não está configurada nenhuma ligação VoIP ou é impossível estabelecer uma ligação ao operador VoIP configurado.
	Está registada uma ligação VoIP para o terminal móvel, e foi estabelecida uma ligação.				
	Não está configurada nenhuma ligação VoIP ou é impossível estabelecer uma ligação ao operador VoIP configurado.				

Parâmetros só para a função do aparelho **All in one + internal telephony - dynamic IP**:

Internal nr	Número de telefone interno através do qual o terminal móvel está disponível para outros terminais móveis que estão registados na mesma estação base.
Internal name	Nome interno do terminal móvel. É apresentado no ecrã do estado de repouso do terminal móvel.

Ações

Adicionar um terminal móvel à lista

- ▶ Clique em **Adicionar** ... abre a página de configuração para terminais móveis (→ pág. 39).

Copiar dados do terminal móvel para uma outra configuração

- ▶ Ativar a caixa de verificação ao lado do terminal móvel, cujas configurações pretende copiar. ▶ Clique em **Cópia** ... a página de configuração para terminais móveis abre (→ pág. 39). As configurações do terminal móvel selecionado, exceto os dados pessoais, são assumidas para a nova configuração do terminal móvel.

Substituir o terminal móvel de um utilizador por outro

- ▶ Ativar a caixa de verificação ao lado do terminal móvel do utilizador, a quem deseja atribuir outro terminal móvel. ▶ Clique em **Substituir** ... a página de configuração para terminais móveis abre (→ pág. 39). O terminal móvel é definido para **Para anular o registo**. Os dados pessoais do provedor são eliminados. Os dados específicos do utilizador são mantidos. Pode registar um novo terminal móvel para o utilizador.

Apagar da lista um terminal móvel

- ▶ Ative a caixa de verificação ao lado do terminal móvel a apagar. É possível uma seleção múltipla. ▶ Clique em **Delete** ▶ Confirme com **Sim** ... , todos os terminais móveis selecionados são eliminados.

Importar/exportar configuração do terminal móvel

Pode exportar a configuração do terminal móvel e importá-lo para um outro aparelho.



Não disponível se o aparelho se encontrar no modo **All in one + internal telephony - dynamic IP**.

Exportar:

- ▶ Marque todos os terminais móveis que devem ser transferidos com um visto ao lado da IPUI.
- ▶ Clique em **Export** ▶ Selecione na caixa de diálogo do sistema o local de armazenamento onde pretende guardar o ficheiro exportado.

Importar:

- ▶ Clique em **Import** ▶ Selecione o ficheiro de configuração dos terminais móveis anteriormente exportado no sistema de ficheiros do seu computador.

Editar dados de um terminal móvel

- ▶ Clique ao lado do nome do terminal móvel que quer editar, em ... abre a página de configuração para terminais móveis (→ pág. 39).

Configurar nome que deve ser apresentado no estado de repouso



Não disponível se o aparelho se encontrar no modo **All in one + internal telephony - dynamic IP**.

Por norma, é apresentado o conteúdo de **Nome de utilizador** no estado de repouso do terminal móvel. Pode determinar que seja apresentado, em vez disso, o conteúdo de **Nome apresentado**.

Ativar/desativar registo dos terminais móveis

Nesta página pode registar um terminal móvel na rede DECT ou pode preparar o registo de vários terminais móveis através do centro de registo. Pode atribuir uma conta VoIP, ativar agendas telefónicas online e proceder a outras configurações para os terminais móveis. Está disponível apenas para as funções do utilizador **admin** e **user**.



Neste contexto, a ativação e desativação do registo tem a ver com a relação do terminal móvel com a rede DECT e não tem a ver com o registo SIP.

Registar terminais móveis

- ▶ Insira uma IPUI se quiser limitar o registo a um determinado terminal móvel.
- ▶ Insira manualmente um código de autenticação ou crie-o com o botão **Gerar PIN aleatório**.
- ▶ Insira todos os dados de configuração para o terminal móvel.
- ▶ Clique em **Registar agora**.

O terminal móvel com a IPUI adequada pode ser agora registado. Se não estiver definida nenhuma IPUI, todos os terminais móveis ao alcance podem registar-se.



O sistema permanece no modo de registo pelo tempo determinado através do parâmetro **Duração do registo** na página **Centro de Registo** (→ pág. 46). Configuração padrão: 3 min.

No terminal móvel

- ▶ Inicie o registo como descrito na respetiva documentação. ▶ Insira, quando solicitado, o PIN indicado ou criado.

Registar um grupo de terminais móveis

Pode registar um grupo de terminais móveis se, reiniciar o modo de registo. Prepare o registo de novos terminais móveis do seguinte modo:

- ▶ Insira a atual IPUI e eventualmente um PIN individual

ou

- ▶ use as variáveis como IPUI (0_1, 0_2, 0_3 ...) e preferencialmente o mesmo PIN para todos os terminais móveis.
- ▶ Coloque o **EstadoReg** dos terminais móveis em **Para registar**.
- ▶ Abra a janela de registo para um intervalo de tempo pretendido e registe todos os terminais móveis sem mais nenhuma interação através de **Centro de Registo** (→ pág. 46).

Parâmetros

IPUI

(International Portable User Identity) Mediante esta identificação inequívoca pode identificar claramente os terminais móveis na rede DECT. Se editar uma entrada de registo existente para um terminal móvel, aparece a IPUI. Esta não pode ser alterada.

Novo registo:

- ▶ Insira no campo de texto a IPUI do terminal móvel que pode registar-se na rede DECT.

Se a janela estiver vazia, qualquer terminal móvel pode registar-se.

EstadoReg

DECT Estado do registo do terminal móvel: No menu de opções pode alterar o estado.

Estado	Significado/possível medida para alterar o estado
Para registar	O sistema está pronto para registar um terminal móvel com estas configurações. ▶ Selecione Não registado para desativar o registo.
Não registado	Registo impossível. ▶ Selecione Para registar para permitir a um terminal móvel registar-se com estas configurações.
A registar	Registo em curso. ▶ Selecione Não registado para cancelar o processo de registo em curso.
Registado	O terminal móvel está registado. ▶ Selecione Para anular o registo para anular o registo do terminal móvel.

Código de autenticação (PIN)

Este PIN tem que ser usado no terminal móvel para registar-se na rede DECT.

- ▶ Insira o PIN no campo de texto. Valor: 4 dígitos

ou

- ▶ clique em **Gerar PIN aleatório** ... é criado um PIN de quatro dígitos que aparece no campo de texto.

Internal nr

Só quando o aparelho é utilizado no modo **All in one + internal telephony - dynamic IP**.

- ▶ Selecione o número de telefone interno através do qual o terminal móvel está disponível para outros terminais móveis que estão registados na mesma estação base.

Internal name

Só quando o aparelho é utilizado no modo **All in one + internal telephony - dynamic IP**.

- ▶ Insira um nome interno para o terminal móvel. Este é apresentado no ecrã do estado de repouso do terminal móvel.

Desregistar terminais móveis

- ▶ Clique na lista dos terminais móveis em  ao lado do terminal móvel que quer desregistar. O estado é **Registado**.
- ▶ Selecione no menu de opções **EstadoReg** a opção **Para anular o registo** ▶ Clique em **Set . . .** o terminal móvel é desregistado.

Desregisto DECT bem-sucedido: O terminal móvel é eliminado da lista **Dispositivos móveis**.

Desregisto DECT sem êxito: O terminal móvel permanece na lista **Dispositivos móveis**; o seu estado é **Para anular o registo**.

Configurações para o terminal móvel

No registo de terminais móveis pode proceder a importantes configurações e atribuir funções.

Dados pessoais do operador

Os dados do operador não são necessários se utilizar o aparelho no modo **All in one + internal telephony - dynamic IP** (→ pág. 7). Neste caso, os terminais móveis recebem os dados do operador através da atribuição da conta SIP (→ pág. 33).

Configure a conta VoIP para o terminal móvel. Quando o terminal móvel tiver sido registado com sucesso, aparece  na coluna **SIP** a lista **Dispositivos móveis**.



A conta VoIP/das centrais telefónicas tem de ser previamente configurada. (→ pág. 24).

Fornecedor de VoIP

- ▶ Selecione a partir do menu de opções um operador VoIP configurado ou uma central telefónica.

A ligação tem de ser configurada na página **Fornecedor ou perfis PBX** (→ pág. 24).
- ▶ Insira os dados de acesso para a conta VoIP nos correspondentes campos. Estes campos dependem do respetivo perfil da central telefónica/operador.

Nome de autenticação

- ▶ Insira o nome para a autenticação SIP. O **Nome de autenticação** funciona ao registar no servidor SIP-Proxy/Registar como deteção de acesso. Por norma, coincide com o número de telefone da conta VoIP. Valor: máx. 74 caracteres

Senha de autenticação

- ▶ Insira a palavra-passe para a autenticação SIP. O telefone necessita da palavra-passe para o registo no servidor SIP-Proxy/Registrar. Valor: máx. 74 caracteres

Nome de utilizador

- ▶ Insira o reconhecimento da chamada para a conta do operador VoIP. Por norma, coincide com o número de telefone da conta VoIP. Valor: máx. 74 caracteres

Nome apresentado

O nome exibido é usado para representar o nome de quem faz a chamada. Em casos raros, as redes SIP verificam o nome que aparece quanto a diretivas locais da rede SIP.

Regra geral, o nome é opcional.

- ▶ Insira o nome que quiser, para quem faz a chamada que deve aparecer no ecrã do outro interlocutor. Valor: máx. 74 caracteres

Se **Nome apresentado** estiver vazio, é usado o **Nome de utilizador** ou o número de telefone.

Atribuição de contas



Só disponível se o aparelho for utilizado no modo **All in one + internal telephony - dynamic IP**.

São apresentadas as listas das contas SIP já atribuídas e disponíveis para as chamadas recebidas e efetuadas.

- ▶ Selecione a conta pretendida a partir da lista **Assigned accounts/Available accounts** e utilize os botões ←/→ para mover a conta de uma lista para a outra.

Agendas telefónicas online

Através da tecla de navegação ou da tecla INT do terminal móvel, o utilizador pode aceder a diferentes agendas telefónicas.

Lista telefónica para acesso direto

O utilizador consegue abrir uma agenda telefónica com a tecla da agenda telefónica (em baixo na tecla de navegação). Por padrão, ao premir **brevemente** a tecla da agenda telefónica é aberta a lista das agendas telefónicas online, ao premir **sem soltar** é aberta a agenda telefónica local do terminal móvel.

- ▶ Selecione qual das agendas telefónicas deve ser aberta ao premir brevemente na tecla da agenda telefónica.

Online Directories Uma pressão breve abre uma lista das agendas telefónicas online. Uma pressão prolongada abre a agenda telefónica local.

Lista telefónica local Uma pressão breve abre a agenda telefónica local. Uma pressão prolongada abre a lista das agendas telefónicas online.

Lista para tecla INT



Não disponível se o aparelho se encontrar no modo **All in one + internal telephony - dynamic IP**.

Quando está disponível e configurada uma agenda telefónica online, o utilizador pode abri-la se premir a tecla INT (à esquerda da tecla de navegação do terminal móvel).

- ▶ Selecione a partir da lista qual a agenda telefónica que se abre ao premir a tecla INT.

Procura automática

- ▶ Selecione a partir da lista **Procura automática** uma agenda telefónica online ou desative esta opção. No caso de receber uma chamada, o nome é lido a partir dessa agenda telefónica e exibido no ecrã (a disponibilidade desta função depende do operador da agenda telefónica online).

Autenticação LDAP

É possível disponibilizar até 10 agendas telefónicas no formato LDAP através do sistema de telefone. O acesso a um diretório de empresas pode ser individualmente disponibilizado para determinados terminais móveis.

Lista LDAP selecionada

- ▶ Escolha do menu de opções a agenda telefónica LDAP que deve ser disponibilizada no terminal móvel.



Tem de estar configurada pelo menos uma agenda telefónica LDAP.

Mostrar outros servidores LDAP

- ▶ Selecione **Sim**, quando puderem ser apresentadas agendas telefónicas de outros servidores LDAP.

Tipo de autorização LDAP

- ▶ Selecione como é que os utilizadores se devem autenticar:

Global Os dados de acesso são determinados durante a configuração da agenda telefónica LDAP para todos os terminais móveis.

Utilizador São usados dados de acesso individuais.

- ▶ Insira nos correspondentes campos de texto **Nome de utilizador** e **Palavra-passe**.

SIP São usados os dados de acesso para a conta SIP do utilizador (**Nome de autenticação** e **Senha de autenticação**).

Não disponível se o aparelho se encontrar no modo **All in one + internal telephony - dynamic IP**.

Configuração do serviço Voice Mail



Não disponível se o aparelho se encontrar no modo **All in one + internal telephony - dynamic IP**.

Se estiver disponível um serviço Voice Mail para a conta VoIP atribuída ao terminal móvel, deve ativar esta função.

- ▶ Insira **Número de telefone ou nome SIP (URI)** para o serviço Voice Mail.
- ▶ Ative a função através da caixa de verificação.

Chamada em grupo



Não disponível se o aparelho se encontrar no modo **All in one + internal telephony - dynamic IP**.

Com a ajuda da função Chamada em grupo, um utilizador pode receber uma chamada para outro interlocutor, p. ex. para um grupo de atendimento de chamadas. Os utilizadores que pertencem ao mesmo grupo de atendimento de chamadas podem receber todas as chamadas para o grupo. Tem de estar configurado um grupo de atendimento de chamadas no registo da conta SIP. O número de telefone ou SIP-URI de um grupo de atendimento de chamadas pode ser atribuído ao terminal móvel.

- ▶ Insira **Número de telefone ou nome SIP (URI)** do grupo de atendimento de chamadas.
- ▶ Ative a função através da caixa de verificação.

Gestor de chamadas



Não disponível se o aparelho se encontrar no modo **All in one + internal telephony - dynamic IP**.

- ▶ Selecione a partir do menu de seleção **Aceitar chamadas diretamente via Call Manager** como é que as chamadas, que são iniciadas através do Call Manager de uma central telefónica, devem ser atendidas:

por auricular	Para atender a chamada, o terminal móvel ativa automaticamente o auricular conectado.
por mãos livres	Para atender a chamada, o terminal móvel ativa automaticamente o sistema mãos-livres.
Não	A chamada nem sequer é atendida automaticamente.



O atendimento direto da chamada requer uma sinalização segura da central telefónica (TLS).

O atendimento de uma chamada através de um Call Manager não influencia a performance do sistema DECT porque esta é processada a nível SIP.

Chamadas e mensagens de aviso perdidas

Pode determinar se as chamadas perdidas e atendidas devem ser contadas e se devem ser apresentadas novas mensagens de determinados tipos através do LED MWI na tecla de mensagens do terminal móvel.

- ▶ Selecione **Sim/Não** ao lado de **Número de chamadas perdidas/Número de chamadas aceitas** para ativar/desativar o contador de chamadas perdidas e atendidas. As informações são apresentadas nas listas de chamadas do terminal móvel; e as chamadas perdidas são também apresentadas no estado de repouso do terminal móvel.
- ▶ Selecione **Sim/Não** ao lado do tipo de mensagem (chamadas perdidas, eventos perdidos, novas mensagens no serviço Voice Mail) para ativar/desativar o LED MWI para o correspondente tipo de mensagem.

Se estiver selecionado **Sim**, a tecla de mensagem pisca quando entra uma nova mensagem dos tipos selecionados.

CSTA



Não disponível se o aparelho se encontrar no modo **All in one + internal telephony - dynamic IP**.

CSTA (Computer Supported Telecommunications Applications) é um padrão para a interação independente do fabricante entre computador e central telefónica. Se as aplicações CSTA disponibilizadas exigirem um controlo de acesso individual, pode introduzir aqui os dados de acesso para o terminal móvel.



A CSTA tem de ser disponibilizada pela sua central telefónica e ativada pelo perfil de operador/central telefónica (→ pág. 32).

Nome de utilizador

▶ Insira o nome de utilizador para o acesso do terminal móvel às aplicações CSTA.

Nome de autenticação

▶ Insira o nome de autenticação para o acesso do terminal móvel às aplicações CSTA.

Senha de autenticação

▶ Insira a palavra-passe para o acesso do terminal móvel às aplicações CSTA.

Serviços XSI da Broadsoft

Quando se pretende disponibilizar ao utilizador, serviços BroadSoft XSI no terminal móvel, insira os correspondentes dados de acesso.



Os serviços XSI devem estar ativados (→ pág. 52).

Utilizar credenciais SIP

Se estiver ativada a opção, são usados os dados de acesso para a conta SIP do utilizador (**Nome de autenticação** e **Senha de autenticação**).

Em alternativa, pode definir também os dados de acesso que se seguem:

Nome de utilizador

▶ Insira um nome de utilizador para o acesso do utilizador ao menu (no máx. 22 caracteres).

Palavra-passe

▶ Insira uma palavra-passe para o acesso do utilizador ao menu (no máx. 8 caracteres).

Sincronização das teclas de função



Não disponível se o aparelho se encontrar no modo **All in one + internal telephony - dynamic IP**.

Esta opção permite que os utilizadores usem as teclas do telefone para controlar as funções Do Not Disturb (DND) e reencaminhamento de chamadas. Se a função estiver ativada, os telefones sincronizam o estado destas funções com o servidor da aplicação BroadWorks.

▶ Selecione **Sim/Não** para ativar/desativar a sincronização de teclas com o servidor da aplicação BroadWorks.

Centro de registo para terminais móveis

No centro de registo pode registar grupos de terminais móveis numa única operação. Todos os terminais móveis que constam da lista de terminais móveis e possuem o estado de registo **Para registar** ou **A registar**, podem ser registados em conjunto.

Está disponível apenas para as funções do utilizador **admin** e **user**.

► Definições ► Dispositivos móveis ► Centro de Registo

Nesta página aparece o número de terminais móveis com o estado de registo **Para registar**, **A registar** bem como o total de registos na lista dos terminais móveis, mesmo daqueles com o estado de registo **Registado** e **Não registado**.

Além disso, a página exibe o número total de DECT-Manager (paraN610 IP PRO sempre 1) e se o DECT-Manager está atualmente no estado de registo. O DECT-Manager encontra-se no estado de registo **A registar**, quando é iniciado automaticamente um processo de registo de acordo com as configurações da hora nesta página ou quando os terminais móveis são registados manualmente.

Registo temporizado dos terminais móveis

Mostra a hora atual do sistema. Configurações da hora: ➔ pág. 69

- Insira no campo **Hora de início do registo** a hora, quando deve ser iniciado o próximo processo de registo. Formato: AAAA-MM-DD HH:mm.
- Clique em **Iniciar agora** . . . o DECT-Manager inicia à hora especificada um processo de registo. Se não estiver definida nenhuma hora, o DECT-Manager começa imediatamente o registo.

Determinar hora do registo

- Determine nos campos **Duração do registo**, quanto tempo (dias, horas, minutos e segundos) o DECT-Manager deve permanecer no modo de registo. Configuração padrão: 3 min.

Fechar janelas e repor temporizador

- Clique em **Close** . . . a janela de registo fecha; as configurações de tempo são repostas.



Quando o primeiro terminal móvel tenta registar-se, a base fecha a janela de registo e fecha o registo em poucos segundos. Durante este tempo, qualquer tentativa para voltar a registar o terminal móvel é rejeitada. Quando o primeiro terminal móvel estiver totalmente registado, a base volta a abrir a janela de registo pelo tempo definido com os parâmetros **Hora de início do registo** e **Duração do registo**.

Quando todos os terminais móveis tentam registar-se paralelamente, muitos deles chegarão à base e são, assim, registados com sucesso. Outros terminais móveis chegam quando ainda está em curso outro registo. Por isso, são rejeitados.

Os terminais móveis rejeitados têm de ser registados manualmente ou com um novo processo de registo.

Configurações de chamadas

Configurações gerais VoIP

Nesta página pode proceder a algumas configurações gerais para as ligações VoIP. Está disponível apenas para a função do utilizador **admin**.

▶ **Definições** ▶ **Telefonia** ▶ **VoIP**

Porta SIP

▶ Insira a porta SIP que é utilizada nas ligações VoIP.

Área: 1-65535; configuração padrão: 5060

Porta SIP segura

▶ Insira a porta SIP que é utilizada para ligações VoIP seguras (TLS).

Área: 1-65535; configuração padrão: 5061

Temporizador SIP T1

▶ Introduza o período de revolução estimado de um pacote IP entre um cliente SIP e um servidor SIP (o tempo que passa entre o envio da consulta e a receção de uma resposta).

Valor padrão: 500 ms

Temporizador de sessão SIP

▶ Define um intervalo de sequência da sessão: Se a sessão não for atualizada dentro do intervalo, ela é autorizada. A atualização da sessão é iniciada, depois de decorrer metade do tempo, por uma mensagem Re-INVITE, que tem de ser confirmada por parte do Peer, para que a sessão seja atualizada.

Valores: máx. 4 dígitos, mín. 90 seg.; valor padrão: 1800 seg.

Temporizador p/ tentar novamente após registo falho

▶ Indique após quantos segundos o telefone deve tentar voltar a registar-se depois de o primeiro registo ter falhado.

Valores: máx. 4 dígitos, mín. 10 seg.; valor padrão: 300 seg.

Temporizador de subscrição

▶ Indica o tempo para expirar uma consulta SUBSCRIBE (em segundos). Para que as consultas SUBSCRIBE se mantenham ativas, os interlocutores têm de atualizar regularmente a consulta.

Valor padrão: 1800 s

PRACK

▶ (Provisional Response Acknowledgement) As respostas SIP provisórias não dispõem de um sistema de confirmação, pelo que não são fiáveis. O método PRACK garante no caso de SIP uma disponibilização fiável e ordenada de respostas provisórias.

Configurações de segurança

O sistema de telefone suporta o estabelecimento de ligações de voz seguras na Internet através de certificados TLS. São usados códigos públicos e privados para codificar e decodificar mensagens que são trocadas entre as unidades SIP. O código público está incluído no certificado de uma unidade IP e está disponível a qualquer pessoa. O código privado é mantido secreto e nunca é transmitido a terceiros. O certificado do servidor e o código privado têm de ser carregados para as estações base.

- ▶ Clique em **Procurar...** e selecione no sistema de ficheiros do computador ou rede o ficheiro que contém o certificado ou o código privado ▶ Clique em **Carregar** ... O ficheiro é carregado e apresentado na respetiva lista.

Palavra-passe de segurança SIP

- ▶ Quando o seu código privado está protegido por palavra-passe, deve introduzir essa aqui.

Quality of Service (QoS)

A qualidade do som depende da prioridade dos dados de voz na rede IP. Para a priorização de pacotes de dados VoIP, é utilizado o protocolo QoS DiffServ (Differentiated Services). DiffServ define várias classes para a qualidade de serviço e dentro das classes define diferentes níveis de prioridade, para as quais são estabelecidos procedimentos de priorização específicos.

Pode atribuir valores QoS diferentes para pacotes SIP e RTP. Os pacotes SIP contêm os dados de sinalização, enquanto o RTP (Real-time Transport Protocol) é usado para a transferência de dados de voz.

- ▶ Introduza os valores QoS que selecionou nos campos **SIP ToS / DiffServ** e **RTP ToS / DiffServ**. Intervalo de valores: 0 até 63.

Valores normais para VoIP (definição padrão):

SIP	34	Classe de serviços elevada para alternar rapidamente o fluxo de dados (evolução acelerada)
RTP	46	Classe de serviços máxima para encaminhar rapidamente os pacotes de dados (encaminhamento acelerado)



Só deve alterar estes valores depois de consultar o seu operador de rede. Um valor mais elevado não significa obrigatoriamente uma prioridade mais elevada. O valor determina a classe de serviço e não a prioridade. O procedimento de priorização utilizado corresponde aos requisitos desta classe e não é obrigatoriamente compatível com a transferência de dados de voz.

Qualidade de voz

O sistema de telefone permite ao utilizador telefonar com o codec de banda larga G.722 com uma excelente qualidade de som. Uma estação base suporta no máximo cinco chamadas de banda larga.

Nesta página pode ativar/desativar a utilização do codec de banda larga G.722 para o sistema de telefone.

Está disponível apenas para a função do utilizador **admin**.

- ▶ **Definições** ▶ **Telefonia** ▶ **Áudio**
- ▶ Ative/desative a caixa de verificação para ativar/desativar chamadas de banda larga.
- ▶ Clique em **Set**, para guardar as configurações nesta página.



Para que os utilizadores possam fazer chamadas de banda larga, o codec G.722 tem de estar ativado para o perfil do operador que é utilizado para a ligação (➔ pág. 30).

Configurações das chamadas

Nesta página pode proceder a configurações avançadas para as ligações VoIP.

Está disponível apenas para a função do utilizador **admin**.

- ▶ **Definições** ▶ **Telefonia** ▶ **Definições de chamada**

Transferência de chamadas

Os interlocutores podem transferir uma chamada para outro interlocutor, desde que a central telefónica ou o operador suporte essa função. A transferência da chamada realiza-se através do menu do terminal móvel (através da tecla Display) ou da tecla R. Pode aumentar ou alterar as configurações relativas ao reencaminhamento de chamadas.

Transferência de chamada pela tecla R

Ativado: Se premirem a tecla R, os utilizadores podem ligar entre si dois interlocutores externos que fazem chamadas. As ligações com ambos os interlocutores são terminadas.

Transferir chamada ao pousar

Ativado: Os dois interlocutores estão ligados entre si quando o utilizador prime a tecla Desligar. As ligações com os interlocutores são terminadas.

Determinar endereço de destino

- ▶ Escolha de que modo o endereço do destino de reencaminhamento (Refer-To URI) deve ser derivado:

Do AOR do destino da transferência (Address of Record)

Do endereço de transporte do destino da transferência (URI de contacto)

A maior parte das habituais plataformas de centrais telefónicas fornecem bons resultados, quando AOR é usado como endereço de destino para o reencaminhamento.

Se houver problemas na transferência da chamada, sobretudo através de Proxys transparentes, tente o reencaminhamento com o endereço de destino que é derivado do endereço de transporte do destino de reencaminhamento, em vez da informação de endereço da central telefónica.

Indicativo

Provavelmente terá de seleccionar um indicativo para chamadas externas (p. Ex. "0"). Pode guardar o código de acesso na configuração. Essas configurações aplicam-se a todos os terminais móveis registados.

- ▶ Insira o indicativo no campo de texto **Código de acesso**. Valor: máx. 3 dígitos (0 – 9, *, R, #, P)
- ▶ Escolha quando é que os números devem ter automaticamente um indicativo, p. ex. ao seleccionar a partir de uma lista de chamadas ou de uma agenda telefónica.

Indicativos locais

Se telefonar para a rede fixa através de VoIP, é possível que seja necessário marcar o indicativo local para chamadas locais.

Pode configurar o seu sistema de telefone de modo a que o indicativo local seja previamente inserido de forma automática em todas as chamadas VoIP na mesma rede local e também em chamadas interurbanas nacionais. Isto é, o indicativo é previamente inserido em todos os números de telefone que não comecem por 0 - mesmo ao marcar números da agenda telefónica e de outras listas.

Estas definições podem ser alteradas, se for necessário.

Country

- ▶ Selecione do menu de opções o país ou a localidade onde o sistema de telefone será usado ... o indicativo internacional e nacional será depois inserido nos campos **Prefix** e **Area code**.

Definições internacionais

Prefix Prefixo do indicativo internacional. Valor: máx. 4 dígitos, 0-9

Area code Indicativo internacional. Valor: máx. 4 dígitos, 0-9

Exemplo "Grã-Bretanha": **Prefix** = 00, **Area code** = 44

Definições locais

Prefix Prefixo do indicativo local. Valor: máx. 4 dígitos, 0-9. Estes dígitos vêm antes do indicativo local no caso de chamadas interurbanas nacionais.

Area code Indicativo local da sua localidade (depende do país/operador).
Valor: máx. 8 dígitos, 0-9

Exemplo "Londres": **Prefix** = 0, **Area code** = 207

Utilizar indicativo

- ▶ A partir do menu de opções, selecione quando deve ser colocado o prefixo antes do número de telefone:
Para chamadas locais, Para chamadas locais e nacionais ou **Não** (nunca)

Seleção da melodia do toque de chamada

Os sons, (por ex., som de marcação, som de chamada, som de ocupado ou som de chamada em espera) diferem de país para país e de região para região. Pode optar entre diferentes grupos de sons para o seu sistema telefónico.

Esquema de sinais

- ▶ Selecione do menu de opções o país ou a região, cujos toques quer usar para o seu telefone.

Serviços XSI

BroadSoft XSI (Xtended Service Interface) permite a integração de aplicações remotas nos serviços BroadSoft, para realizar ações relacionadas com o telefone e para ser informado sobre os eventos do telefone. O sistema de telefone permite a utilização de serviços XSI para disponibilizar aos utilizadores agendas telefónicas XSI e listas de chamadas.

Se quiser usar os serviços XSI tem de ativar os serviços e inserir o endereço do servidor XSI nesta página.

Está disponível apenas para a função do utilizador **admin**.

▶ Definições ▶ Telefonia ▶ Serviços XSI

Endereço do servidor

▶ Insira no campo de texto o URL do servidor XSI.

Ativar diretórios XSI

▶ Ative a caixa de verificação quando quiser usar agendas telefónicas XSI. As agendas telefónicas XSI especiais têm de estar instaladas na página XSI como agendas telefónicas online (→ pág. 60).

Ativar registos de chamadas XSI



Não disponível se o aparelho se encontrar no modo **All in one + internal telephony - dynamic IP**.

▶ Ative a caixa de verificação quando quiser usar listas de chamadas XSI.

Agendas telefónicas online

N610 IP PRO permitem-lhe configurar até dez diretórios da empresa em formato LDAP, uma agenda telefónica pública e um diretório de empresa no formato XML, bem como diferentes agendas telefónicas XSI e disponibilizar os terminais móveis registados.

Com as definições para terminais móveis (→ pág. 41) pode determinar quais as teclas com que pode consultar a agenda telefónica.

Diretórios de empresas online (LDAP)

Pode configurar até dez diretórios de empresas no formato LDAP para o sistema de telefones e disponibilizar uma destas agendas telefónicas aos terminais móveis registados. Se quiser usar um diretório de empresas na central telefónica, terá que ativar a agenda no configurador web.

Na página são apresentadas todas as agendas telefónicas LDAP disponíveis.

Está disponível apenas para a função do utilizador **admin**.

► Definições ► Online Directories ► Empresarial

Nome	É indicado o nome que indicou para a agenda telefónica ou o nome padrão (LDAP1 - LDAP10). O nome pode ser editado (→ pág. 54).
URL do servidor	Quando a agenda telefónica está configurada, é apresentado o servidor URL.
Activation status	Indica se a agenda telefónica está ativada ou não.
	<input checked="" type="checkbox"/> A agenda telefónica está ativada. <input type="checkbox"/> A agenda telefónica não está ativada.

Configurar agendas telefónicas LDAP

► Clique ao lado do nome da agenda telefónica LDAP, que pretende editar, em  ... é aberta a página de configuração LDAP (→ pág. 54).



Pode encontrar mais informações sobre a configuração LDAP em wiki.gigasetpro.com

Configurar agenda telefónica LDAP

Nesta página pode editar os dados para a agenda telefónica LDAP selecionada. Está disponível apenas para a função do utilizador **admin**.

Acesso ao servidor de dados LDAP

A agenda telefónica é disponibilizada por um servidor LDAP. Precisa do endereço do servidor, da porta do servidor e dos dados de acesso para a agenda telefónica que quer usar.

- ▶ Insira no campo **Nome da lista telefónica** um nome (máx. 20 caracteres). É com este nome que a agenda telefónica é apresentada nos terminais móveis.
- ▶ Marque a opção **Utilizar lista telefónica**, para que a agenda telefónica seja apresentada nos telefones.

Endereço do servidor / Porta do servidor

- ▶ Introduza o URL e a porta do servidor LDAP, na qual se esperam consultas à base de dados (configuração padrão: 389)

Base de procura LDAP (BaseDN)

- ▶ A base de dados LDAP está organizada hierarquicamente. Com o parâmetro **Base de procura LDAP (BaseDN)** pode determinar em que área deve ser iniciada a pesquisa. Configuração padrão: 0; a pesquisa começa na área superior da base de dados LDAP.

Dados de acesso para o utilizador

Se quiser definir dados de acesso que têm de ser usados por todos os utilizadores, proceda da seguinte maneira:

- ▶ Introduza os dados de acesso para a agenda telefónica LDAP nos campos **Nome de utilizador** e **Palavra-passe** (máx. 254 caracteres respetivamente).

Se quiser usar dados de acesso individuais para cada terminal móvel, deve definir os dados de acesso na configuração do terminal móvel (→ pág. 43).

LDAP Seguro

Por padrão, a circulação de dados LDAP é transferida entre o sistema telefónico e o servidor LDAP através de uma conexão não segura. Se ativar o LDAP seguro, a circulação de dados será encriptada. Isto ocorre instalando um certificado CA no sistema assinado pelo servidor LDAP seguro. (→ pág. 68)

- ▶ Seleccione o protocolo de segurança **SSL/TLS** ou **STARTTLS**, que deve ser utilizado para a codificação ou **Nenhum**, se o quiser fazer sem codificação.

Configurações para a pesquisa na base de dados LDAP e a apresentação do resultado

Ativar este modo

- Determine o que deve ser apresentado primeiro, quando o utilizador abre a agenda telefónica LDAP.

Ativado: É apresentada uma lista de todos os registos da agenda telefónica LDAP.

Não ativado: Começa por abrir um editor onde o utilizador pode selecionar uma determinada área de pesquisa dentro da base de dados LDAP, reduzindo assim o número de registos.

Filtros

Com os filtros, pode definir os critérios segundo os quais é realizada a pesquisa de determinados registos na base de dados LDAP. Um filtro é formado por pelo menos um critério de pesquisa. Um critério de pesquisa contém a consulta de um atributo LDAP.

Exemplo: sn=%

O atributo **sn** está para o apelido. O sinal de percentagem (%) é um caractere de substituição para a introdução do utilizador.

Regras para a definição de filtros:

- Os vários critérios podem ser ligados com operadores lógicos E (&) ou OU (|).
- Os operadores lógicos "&" e "|" são colocados à frente dos critérios de pesquisa.
- O critério de pesquisa deve ser colocado entre parênteses e a expressão completa deve ser também colocada entre parênteses.
- As operações E e OU também podem ser combinadas.

Exemplos:

Operação E: (& (givenName=%) (mail=%))

Pesquisa registos cujo nome próprio **e** endereço de e-mail comecem pelos caracteres introduzidos pelo utilizador.

Operação OU: (| (displayName=%) (sn=%))

Pesquisa registos cujo nome indicativo **ou** apelido comecem pelos caracteres introduzidos pelo utilizador.

Operação combinada: (|(& (displayName=%) (mail=%))(& (sn=%) (mail=%)))

Pesquisa registos cujo nome indicativo **e** endereço de e-mail **ou** cujo apelido **e** endereço de e-mail comecem pelos caracteres introduzidos pelo utilizador.

Informações sobre atributos → pág. 57

Filtro de Nome

O filtro de nome determina o atributo que vai ser aplicado na pesquisa.

Exemplo:

(displayName=%). O sinal de percentagem (%) é substituído pelo nome ou parte do nome introduzido pelo utilizador.

Se o utilizador introduzir p. ex. a letra "A", todos os registos na base de dados LDAP cujo atributo **displayName** começa por "A" são pesquisados. Se o utilizador depois introduzir um "b", a pesquisa vai incidir sobre os registos cujo **displayName** começa por "Ab".

Filtro de Número

O filtro de número define os critérios para o preenchimento automático de números de telefone.

Exemplo:

((telephoneNumber=%)(mobile=%)). O sinal de percentagem (%) é substituído pela parte do número de telefone introduzido pelo utilizador.

Se um utilizador introduzir p. ex. os algarismos "123" quando está a marcar, é iniciada uma pesquisa na base de dados LPAD de todos os números de telefone que começam por "123". O número de telefone é completado com as informações da base de dados.

Filtros adicionais

Pode configurar dois filtros adicionais, que são disponibilizados ao utilizador para especificar ainda mais a pesquisa.

- ▶ Insira o nome do atributo nos campos de nome adicionais.
- ▶ Insira os valores dos atributos nos respetivos campos de valores.

Exemplo:

Filtro adicional 1 - Nome	Cidade
Filtro adicional 1 - Valor	((l=%))
Filtro adicional 2 - Nome	Rua
Filtro adicional 2 - Valor	((street=%))

Além dos campos definidos no parâmetro **Filtro de Nome**, o utilizador tem à disposição os campos **Cidade** e **Rua**. A entrada do utilizador para **Cidade** é transmitida com o atributo **l** ao servidor LDAP; a entrada do utilizador para **Rua** é transmitida com o atributo **street**.

Formato de apresentação

Neste pode **Display format** determinar de que modo deve ser apresentado o resultado de pesquisa no terminal móvel.

- ▶ Pode inserir aqui combinações de atributos de nome e número diferentes, bem como caracteres especiais. Pode seleccionar os formatos habituais da lista que é apresentada na secção **Configuração de Itens da Lista Telefónica** da página.

Para serem apresentados os valores de atributo para o atributo desejado, é necessário colocar antes do nome de atributo o sinal de percentagem (%).

Exemplo:

Dados de um registo na agenda telefónica no servidor LDAP:

displayName	Pedro Silva	telephoneNumber	0891234567890
givenName	Pedro	mobile	012398765432
sn	Silva		

...

Definição do atributo no configurador web:

Display format %sn,%givenName;%telephoneNumber/%mobile

O registo é apresentado no terminal móvel da seguinte forma:

Silva, Pedro; 0891234567890/012398765432

Número máx. de resultados da pesquisa

- ▶ Indique o número máximo de resultados de pesquisa que um processo de pesquisa fornece.

Atributos

Na base de dados LDAP estão definidos para um registo na agenda telefónica diferentes atributos, p. ex. apelido, nome próprio, número de telefone, endereço, empresa, etc. A quantidade de todos os atributos que podem ser guardados num registo é arquivada no respetivo esquema de servidor LDAP. Para aceder aos atributos ou definir filtros de pesquisa, é necessário conhecer os atributos e a respetiva designação no servidor LDAP. A maioria das designações dos atributos está normalizada, no entanto, podem também ser definidos atributos específicos.

- ▶ Introduza, para cada campo de um registo na agenda telefónica que pretende que seja apresentado nos terminais móveis, o nome do respetivo atributo LDAP. Os vários atributos são separados por vírgulas.

Exemplos:

Campo de um registo da agenda telefónica	Nome do atributo na base de dados LDAP
Nome Próprio	givenName
Apelido	sn, cn, displayName
Telefone (particular)	homePhone, telephoneNumber
Telefone (escritório)	telephoneNumber
Telemóvel	mobile
E-mail	mail
Fax	facsimileTelephoneNumber
Empresa	company, o, ou
Rua	street
Cidade	l, postalAddress
Código postal	postalCode
Country	friendlyCountryName, c
Atributo adicional	definido pelo utilizador

- ▶ Ative a caixa de verificação **Não é possível marcar o atributo adicional**, quando está definido um atributo adicional e quando se trata de um número de telefone.

Encontra um exemplo de configuração detalhado na secção "Agenda telefônica LDAP – exemplo de configuração" → pág. 93

Configuração LDAP com servidor Windows Active Directory

Os Serviços de Domínio Active Directory (AD DS) são os serviços de diretório para servidores Windows. Numa estrutura global AD DS com múltiplos domínios (ou seja, um contentor dentro de uma configuração Active Directory com domínios, utilizadores, anfitriões e diretivas de grupo), o catálogo global é um repositório de dados repartido que contém uma representação parcial e pesquisável de cada objeto em cada domínio. O catálogo global está guardado em controladores de domínios que foram definidos como servidores de catálogos globais e é reparado através da replicação multimestre. Pesquisas direcionadas para o catálogo global são mais rápidas, pois não contêm quaisquer referências para diversos controladores de domínios.

Adicionalmente às réplicas das partições de diretórios de configuração e de esquemas, cada controlador de domínios guarda numa estrutura global uma réplica completamente editável da partição do diretório de cada um dos domínios. Um controlador de domínios só consegue localizar os objetos no seu domínio. A localização de um objeto noutra domínio requereria que o utilizador ou a aplicação indicasse o domínio do objeto solicitado.

Para um diretório LDAP disponibilizado através do serviço Active Directory, utilize as seguintes portas:

Portas padrão: 389 (LDAP) / 636 (LDAPS)

Estas portas são utilizadas para consultar informações do controlador de domínios local.

Pedidos LDAP que sejam enviados para a porta 389/636 só podem ser utilizados para a pesquisa de objetos dentro do domínio inicial do catálogo global. A aplicação solicitante, no entanto, pode receber todos os atributos para esses objetos.

Portas padrão: 3268 (LDAP) / 3269 (LDAPS)

Estas portas são utilizadas para pedidos que visam diretamente o catálogo global. Pedidos LDAP que sejam enviados para a porta 3268/3269 podem ser utilizados para a pesquisa de objetos na estrutura global. No entanto, só é possível devolver os atributos que estejam assinalados no catálogo global para a replicação.

Agendas telefónicas online em formato XML

Aos utilizadores pode ser disponibilizada uma agenda telefónica online pública ou que abrange toda a empresa no formato XML. Nesta página pode introduzir os dados relativos ao operador e um nome para a agenda telefónica.

Está disponível apenas para a função do utilizador **admin**.

► Definições ► Online Directories ► XML

Nome	É indicado o nome que indicou para a agenda telefónica ou o nome padrão (Public/Empresarial). O nome pode ser editado.
URL do servidor	Quando a agenda telefónica está configurada, é apresentado o servidor URL.
Activation status	Indica se a agenda telefónica está ativada e qual. <ul style="list-style-type: none"> <input checked="" type="checkbox"/> A agenda telefónica está ativada. <input type="checkbox"/> A agenda telefónica não está ativada.

► Selecione **Public** ou **Empresarial**.

Digitar dados para uma agenda telefónica em formato XML

Nome da lista telefónica

► Introduza um nome para a agenda telefónica. Este é o nome que aparecerá nos terminais móveis, quando o utilizador prime a tecla Agenda telefónica para abrir a lista da agenda telefónica.

Endereço do servidor

► Introduza no campo **Endereço do servidor** o URL do operador da agenda telefónica online.

Nome de utilizador / Palavra-passe

► Introduza os dados de acesso para a agenda telefónica online nos campos **Nome de utilizador** e **Palavra-passe**.

Atualização da lista

Ativado: A lista de resultados no terminal móvel solicita automaticamente, enquanto é percorrida, os resultados seguintes.

Não ativado: É descarregado o número de registos determinado em **Número máximo de entradas** durante um processo de leitura.

Ativar a agenda telefónica online

Pode ativar/desativar diversos tipos de agendas telefónicas públicas (p. ex. agenda telefónica ou páginas amarelas), que o respetivo operador disponibiliza.

- Ativar/desativar a caixa de verificação ao lado da agenda telefónica pública que quer ativar/desativar.
- Clique em **Set**, para guardar as configurações nesta página.

Agendas telefónicas online – XSI

Se for disponibilizada pelo menos uma agenda telefónica online através de um serviço Broad-Soft-XSI, deve configurar nesta página o acesso ao servidor, ativar as agendas telefónicas e atribuir nomes às agendas telefónicas, que devem ser apresentadas nos terminais móveis do utilizador.

Está disponível apenas para a função do utilizador **admin**.



O serviço de agenda telefónica XSI tem de estar ativado na página **Telefonia – Serviços XSI** (⇒ pág. 52).

► **Definições** ► **Online Directories** ► **XSI**

Endereço do servidor

Se estiverem ativados serviços XSI, aparece aqui o endereço do servidor XSI.

Ativar este modo

- Determine o que deve ser apresentado primeiro, quando o utilizador abre a agenda telefónica.

Ativado: É apresentada uma lista de todos os registos da agenda telefónica.

Não ativado: Começa por abrir um editor onde o utilizador pode selecionar uma determinada área de pesquisa dentro da agenda telefónica, reduzindo assim o número de registos.

Ativar diretórios XSI

- Ative a caixa de verificação, quando quiser disponibilizar nos terminais móveis do utilizador uma ou várias das seguintes agendas telefónicas XSI.

Ativar agendas telefónicas XSI individuais

- Ative a caixa de verificação ao lado das agendas telefónicas XSI que quer disponibilizar.

Nome da lista telefónica

- Acrescente no campo **Nome da lista telefónica** um nome às agendas telefónicas XSI selecionadas. É com este nome que a agenda telefónica é apresentada nos terminais móveis.

Agenda telefónica

Pode fornecer ao utilizador uma agenda telefónica para todos os terminais móveis. A agenda telefónica pode ser disponibilizada através de um servidor na rede ou descarregada diretamente de um computador para o sistema de telefone.

Só disponível para a função do utilizador **admin**.

A agenda telefónica deve estar em formato XML bem definido. Pode encontrar informações mais detalhadas em wiki.gigasetpro.com.

► Definições ► Online Directories ► Lista telefónica central

Nome da lista telefónica

- No campo **Nome da lista telefónica** insira um nome para a agenda telefónica. É com esta designação que a agenda telefónica é apresentada nos terminais móveis.
- Marque a opção **Utilizar lista telefónica**, para que a agenda telefónica seja apresentada nos terminais móveis.

Endereço do servidor

- Introduza no campo de texto o URL do servidor que oferece a agenda telefónica.

Hora de atualização diária

A agenda telefónica é atualizada automaticamente uma vez por dia.

- Introduza a hora a que a atualização automática deve ocorrer. Formato: HH:MM.

Número máx. de resultados da pesquisa

- Indique o número máximo de resultados de pesquisa que um processo de pesquisa deve apresentar.

Ativar este modo

- Determine o que deve ser apresentado primeiro, quando o utilizador abre a agenda telefónica.

Ativado: É apresentada uma lista de todos os registos da agenda telefónica.

Não ativado: Começa por abrir um editor onde o utilizador pode selecionar uma determinada área de pesquisa dentro da agenda telefónica, reduzindo assim o número de registos.

Carregar a agenda telefónica do PC

Pode descarregar uma agenda telefónica em formato XML diretamente de um computador para o sistema de telefone.

Ficheiro lista telefónica

- Clique em **Procurar...** e seleccione o ficheiro XML da agenda telefónica a partir do sistema de ficheiros do seu computador ► clique em **Carregar** ... o ficheiro selecionado é carregado e pode agora ser disponibilizado ao utilizador.

Gravar a agenda telefónica no PC

A agenda telefónica central pode ser gravada num computador.

- ▶ Clique em **Save phonebook** ▶ Selecione na caixa de diálogo do sistema, o local de armazenamento onde pretende guardar o ficheiro de configuração. Insira um nome para a gravação da agenda telefónica.

Apagar a agenda telefónica

- ▶ Clique em **Delete phonebook** para apagar a agenda telefónica nos terminais móveis.



Uma pesquisa na agenda telefónica central fornece todos os registos que contêm os caracteres introduzidos pelo utilizador em qualquer parte do nome próprio ou apelido.

Como alternativa, existe a possibilidade de ajustar o seguinte através do provisionamento: só são devolvidos os registos que contêm os caracteres introduzidos no início.

Pode encontrar informações detalhadas sobre os parâmetros de provisionamento em wiki.gigasetpro.com.

Serviços online

XHTML

Funções adicionais, como p. ex. serviços de informação, comando de central telefónica e aplicações RAP específicas do cliente (XHTML) podem ser colocadas à disposição do utilizador através do menu do terminal móvel **Centro Informação**. Para este fim, podem ser definida quatro outras entradas de menu que são inseridas na superfície de operação do terminal móvel.

As funções adicionais tem de estar disponíveis como páginas XHTML formatadas corretamente. Informações sobre o formato XHTML compatível encontram-se em wiki.gigasetpro.com.

A página está disponível apenas para a função do utilizador **admin**.

▶ **Definições** ▶ **Online Services** ▶ **XHTML**

A página mostra as seguintes informações sobre os menus definidos:

Nome É indicado o nome que definiu para o menu.

URL do servidor Quando o acesso XHTML estiver configurado, é mostrado o URL do servidor.

Adicionar SIP-ID

Com a opção ativada, o aparelho adiciona à solicitação solicitação GET, que foi enviada ao servidor, o SIP-ID.

▶ Ativar a caixa de verificação **Adicionar SIP-ID** para ativar a opção.

Adicionar/editar a entrada

Pode adicionar até quatro entradas de menu.

▶ Clicar numa linha vazia ou numa linha com uma entrada já configurada  para editá-la.

Ativar

▶ Marcar a opção de modo a que o menu seja mostrado nos terminais móveis.

Nome para menu

▶ Insira um nome no campo de texto (no máx. 22 caracteres). Sob este nome o menu é mostrado nos terminais móveis.

Nome para a tecla de função

▶ Insira um nome no campo de texto (no máx. 8 caracteres). É com este nome que a função da tecla de função é apresentada nos terminais móveis.

Endereço do servidor

▶ Introduza o URL do servidor que oferece o serviço.

O acesso ao serviço pode ser protegido com nome de utilizador e palavra-passe.

Utilizar credenciais SIP

Se esta função estiver ativada, são usados os dados de acesso para a conta SIP do utilizador (**Nome de autenticação** e **Senha de autenticação** → pág. 41).

Como alternativa, as seguintes informações de registo podem ser usadas.

Nome de utilizador

- ▶ Introduzir um nome de utilizador para o acesso ao menu (máx. 22 caracteres).

Palavra-passe

- ▶ Introduzir uma palavra-passe para o acesso ao menu (máx. 9 caracteres).

Gravar configurações

Direitos de acesso para o configurador web

Nesta página pode definir os direitos de acesso para a interface do utilizador do configurador web.

Está disponível apenas para as funções do utilizador **admin** e **user**. Os utilizadores com a função **user** só podem alterar a própria palavra-passe.

▶ Definições ▶ Sistema ▶ Configurador Web (utilizador)

Alterar a palavra-passe para o configurador web

Por razões de segurança devia alterar frequentemente a palavra-passe para ceder ao configurador web.

Existem dois tipos de funções do utilizador com diferentes identificações do utilizador: **admin** e **user** (⇒ pág. 16). A identificação **user** está, por norma, desativada. Pode ativar aqui.

A palavra-passe é determinada em função da função do utilizador. O administrador tem direito a alterar a palavra-passe tanto para **admin** como para **user**. Se estiver registado como **user**, só pode alterar a palavra-passe para **user**.



Caso se tenha esquecido da palavra-passe, deve repor as definições de fábrica do equipamento (⇒ pág. 13).

Nova palavra-passe

▶ Insira uma nova palavra-passe para o acesso do utilizador/administrador ao configurador web. Configuração padrão: **admin/user**

Repetir palavra-passe

▶ Repita a palavra-passe introduzida no campo **Repetir palavra-passe**.

ShowPassword

▶ Para mostrar os caracteres inseridos, assinala a caixa de verificação ao lado **ShowPassword**.

Ativar acesso de utilizador

- ▶ Clique em **Sim/Não** para ativar/desativar a identificação para a função **user**.
- ▶ Insira uma nova palavra-passe para o acesso do utilizador ao configurador web e repita-a.

Ativar o acesso de CLI à configuração do equipamento

Só disponível para a função do utilizador **admin**.

É possível efetuar a configuração do equipamento com SSH de um sistema remoto a partir de uma interface de utilizador orientada por comando (Command Line Interface, CLI). SSH (Secure Shell) é um programa para registar e realizar comandos num computador remoto. Proporciona uma comunicação codificada segura entre dois hosts fidedignos através de uma rede não segura.

Poderá encontrar informações detalhadas sobre os comandos CLI na ajuda online do configurador web.

Ativado se palavra-passe é mais extensa do que 7 caracteres

O acesso de CLI é automaticamente ativado quando inserir uma palavra-passe válida com mais de sete caracteres e clicar no botão **Set**. ✓ = ativado; ✗ = desativado

Palavra-passe de CLI

- ▶ Insira uma palavra-passe para o acesso do administrador à configuração via SSH.
Valor: mín. 8 caracteres, máx. 74 caracteres



O nome de utilizador para o acesso de CLI é **cli**.

Repetir palavra-passe

- ▶ Repita a palavra-passe introduzida no campo **Palavra-passe de CLI**.

ShowPassword

- ▶ Para mostrar os caracteres inseridos, assinale a caixa de verificação ao lado **ShowPassword**.

Carregar certificado de segurança web

Só disponível para a função do utilizador **admin**.

O configurador web está protegido por um mecanismo de segurança SSL/TLS. Isto quer dizer que a transmissão de dados é efetuada de forma codificada e que a página web é identificada como sendo aquela que ela declara ser. O navegador da Internet verifica o certificado de segurança para determinar se a página web é legítima. O certificado pode ser atualizado, quando for necessário. Quando estiver disponível um novo certificado, pode descarregá-lo para o seu computador ou rede e depois carregá-lo para o equipamento.

- ▶ Clique em **Procurar...** ao lado **Certificado de segurança Web** e seleccione no sistema de ficheiros do computador o ficheiro de certificados local. ▶ Clique em **Carregar . . .**, o certificado selecionado é carregado e adicionado às listas de certificados.
- ▶ Se o certificado pedir uma palavra-passe, insira-a no campo **Palavra-passe de segurança Web**.

Provisionamento e configuração

Nesta página pode determinar o servidor de provisionamento para o sistema de telefone ou descarregar um ficheiro de configuração, com o qual pode iniciar um processo automático de configuração.

Está disponível apenas para a função do utilizador **admin**.

Por provisionamento é designado o processo, no qual os necessários dados da configuração e da conta são carregados para o telefone VoIP (aqui as estações base DECT). Isso é efetuado com a ajuda de perfis. Um perfil é um ficheiro de configuração, que contém configurações específicas do telefone VoIP, dados do operador VoIP e conteúdos específicos do utilizador. Tem de estar disponível num servidor de provisionamento HTTP, que pode ser acedido na Internet pública ou na rede local.

Por configuração automática entende-se o processo, no qual o sistema de telefone se conecta automaticamente a um servidor e descarrega tanto parâmetros específicos do operador (p. ex. o URL do servidor SIP) como também parâmetros específicos do utilizador (p. ex. nome do utilizador e palavra-passe) e os arquiva na sua memória não volátil. A configuração automática não se limita forçosamente aos parâmetros que são necessários à telefonia VoIP. Ela também pode usar, para efeitos de configuração, outros parâmetros, p. ex. configurações para o serviço online, quando os telefones VoIP suportam estas funções. Por razões técnicas, não é porém possível um provisionamento automático para todos os parâmetros de configuração do telefone.



Informações detalhadas sobre a configuração de um servidor de provisionamento e para a criação de perfis de provisionamento para telefones: → wiki.gigasetpro.com

► Definições ► Sistema ► Provisioning and Configuration

Provisioning server

- Insira o URL do seu servidor de provisionamento no campo de texto.
Valor: máx. 255 caracteres

Ficheiro de configuração automática

Se tiver recebido do seu operador um ficheiro de configuração, descarregue-o para o sistema de telefone.

- Clique em **Procurar...** e seleccione no sistema de ficheiros do computador o ficheiro de configuração. ► Clique em **Carregar** ... o ficheiro de configuração seleccionado é carregado.

Start auto configuration

- Clique no botão ... O perfil de configuração seleccionado é descarregado e instalado no sistema.



O processo demora algum tempo.

Por razões de segurança, devia guardar a configuração antes de iniciar um processo automático de configuração (→ pág. 71).

Segurança

Nesta página pode gerir os certificados usados para a comunicação segura da Internet e definir as informações de registo para a autenticação HTTP.

Está disponível apenas para a função do utilizador **admin**.

► **Definições** ► **Sistema** ► **Segurança**

Certificados

O sistema de telefone suporta o estabelecimento de ligações de dados seguras na Internet através do protocolo de segurança TLS (Transport Layer Security). Com o TLS, o cliente (o telefone) identifica o servidor através de certificados. Estes certificados têm que ser gravados nas estações base.

Aceitar todos os certificados

► Ative o botão de opções **Sim**, se quiser aceitar todos os certificados.

Server Certificates / Certificados CA

A lista contém os certificados do servidor ou certificados CA que foram certificados por uma entidade certificadora (CA). Os certificados de ambas as listas já foram por norma implementados ou transferidos através do configurador web, e são considerados válidos, isto é, foram aceites.

Caso um dos certificados não seja válido, por ex. porque terminou a validade, é movido para a lista **Invalid Certificates**.

Invalid Certificates

A lista contém os certificados rececionados pelos servidores mas que não foram aprovados, como também contém os certificados das listas **Server Certificates / Certificados CA** que perderam a validade.

Aceitar/rejeitar certificados inválidos

Aceitar certificados:

► Selecione o certificado e clique no botão **Aceitar** . . . dependendo do tipo de certificado, este é movido para uma das listas **Server Certificates / Certificados CA** (mesmo que o certificado já tenha caducado). Se um servidor voltar a responder com este certificado, esta ligação é imediatamente aceite.

Rejeitar certificados:

► Selecione o certificado e clique no botão **Reject** . . . , o certificado é movido para a lista **Server Certificates** e recebe o nome **Rejeitado**. Se um servidor voltar a responder com este certificado, esta ligação é imediatamente rejeitada.

Verificar as informações relativas a um certificado

► Selecione o certificado e clique no botão **[Details]**. . . é aberta uma nova página web com as características do certificado.

Apagar um certificado de uma das listas

- ▶ Selecione o certificado e clique no botão **[Remover]**. O certificado é imediatamente apagado da lista.

Import a local Certificate

Pode disponibilizar outros certificados para o seu sistema de telefone. Os certificados têm que ser previamente descarregados para o seu computador.

- ▶ Clique em **Procurar...** e selecione no sistema de ficheiros do computador, o ficheiro de certificados local. ▶ Clique em **Carregar ...**, o certificado selecionado é carregado e adicionado às listas de certificados em função do tipo de certificado.

Autenticação HTTP

Defina as informações de registo (nome de utilizador e palavra-passe) para a autenticação HTTP. As informações de registo são usadas para a autenticação HTTP-Digest do cliente de provisionamento no servidor de provisionamento.

Nome de utilizador de resumo HTTP

- ▶ Insira o nome de utilizador para a autenticação HTTP. Valor: máx. 74 caracteres

Palavra-passe de resumo HTTP

- ▶ Insira a palavra-passe para a autenticação HTTP. Valor: máx. 74 caracteres

Data e hora

Por norma, o sistema está configurado para que a data e hora de um servidor de hora sejam transmitidas na Internet. Nesta página pode alterar os servidores de hora, ajustar o seu fuso horário e tomar medidas para o caso dos servidores de hora da Internet não estarem disponíveis. Está disponível apenas para a função do utilizador **admin**.

- ▶ **Definições** ▶ **Sistema** ▶ **Data e Hora**

Servidor de tempo

Alguns dos habituais servidores de hora podem já estar predefinidos.

- ▶ Insira o seu servidor de hora favorito no campo de texto. Os vários servidores de hora são separados por vírgulas. Valor: máx. 255 caracteres

Last sync time

Momento da última sincronização.

Fuso horário

- ▶ Selecione no menu de opções o fuso horário do seu local.

Hora do sistema

Apresenta a hora atualmente acertada para o sistema de telefone. É atualizada a cada minuto.

Opção Fallback

Se o servidor de hora da Internet não estiver disponível, pode acertar a hora manualmente.

- ▶ Insira a hora no campo de texto **Hora do sistema**. Assim que começar o processamento, a atualização da hora para automaticamente.

Funcionar como servidor de horário local

Pode transformar o servidor de hora interno no servidor de hora local para a sua rede.

- ▶ Clique em **Sim/Não**, para determinar se o servidor de hora interno deve funcionar ou não como servidor de hora local.



A data e hora são sincronizadas ao nível do sistema em todas as estações base e terminais móveis.

A sincronização é efetuada nos seguintes casos:

- se estiver registado um terminal móvel no sistema de telefone
- quando um terminal móvel esteve desligado e é novamente ligado ou esteve, e depois regressou, mais de 45 seg. fora do alcance do sistema de telefone
- automaticamente de noite às 4.00 horas

Pode alterar a data e a hora no terminal móvel. Esta definição é apenas válida para o terminal móvel em questão e é substituída pela sincronização seguinte.

A data e a hora são apresentadas no formato configurado para o terminal móvel em questão.

Firmware

Nesta página, faz configurações para manter o sistema telefónico atualizado com atualizações de firmware.

Está disponível apenas para a função do utilizador **admin**.

São disponibilizadas atualizações regulares de firmware do proprietário ou fornecedor através de um servidor de configuração. Pode carregar estas atualizações, quando necessário, para o aparelho. Quando é disponibilizado uma atualização de firmware em forma de um ficheiro de atualização, pode guardá-lo no seu computador e descarregá-lo a partir daí.

- ▶ **Definições** ▶ **Sistema** ▶ **Firmware**

Versão Atual

Apresenta a versão de firmware atual

Cópia de segurança disponível para versão anterior

Pode fazer o downgrade do Firmware, instalando uma versão mais antiga. Na instalação de um novo Firmware, o sistema faz automaticamente uma cópia de segurança dos dados do Firmware atual. Se mais tarde voltar a esta versão, é instalada no sistema a cópia de segurança dos dados. Deste modo, tem a possibilidade de fazer um downgrade para versões anteriores do Firmware e definições dos dados.



No caso de um Downgrade para outra versão, o equipamento é reposto nas definições de fábrica.

Selecionar ficheiro de atualização do Firmware

- ▶ Insira no campo de texto **URL para ficheiro de firmware** o URL do servidor de configuração, onde se encontra o Firmware

ou

- ▶ Clique em **Procurar...** e selecione no sistema de ficheiros do computador o ficheiro de configuração.

Iniciar a atualização do firmware

Numa determinada data:

- ▶ Desative a caixa de verificação **imediatamente** ▶ Insira a hora exata para iniciar no seguinte formato: AAAA-MM-DD SS:mm

De imediato: ▶ Ative a caixa de verificação ao lado de **imediatamente** (definição padrão) ... a atualização do Firmware é iniciada quando clicar no botão **Set**.

Agenda confirmada

Mostra **imediatamente** ou a data da próxima atualização prevista para o Firmware.

- ▶ Clique em **Set** para guardar as configurações e iniciar a atualização do Firmware.

Uma vez iniciado o processo de atualização, os terminais móveis perdem a sua conexão com a estação base. Uma atualização foi bem-sucedida, se os terminais móveis voltarem a estabelecer a ligação à estação base.



A atualização do firmware pode demorar algum tempo. Durante esse tempo não desligue o aparelho da rede local.

Guardar e restaurar

Nesta página pode guardar e restaurar a configuração do sistema.

Está disponível apenas para as funções do utilizador **admin** e **user**. Os utilizadores com a função **user** podem fazer cópias de segurança de dados, mas não restaurar as mesmas.

- ▶ **Definições** ▶ **Sistema** ▶ **Segurança de Dados**

Após a configuração do sistema telefónico e depois de todas as alterações à configuração, sobretudo no que respeita a registar ou desregistar os terminais móveis, devia gravar as últimas configurações num ficheiro no computador, para que em caso de existir algum problema, o sistema atual possa ser rapidamente reposto.

Caso as definições sejam alteradas inadvertidamente ou se tiver que repor o aparelho devido a um erro, poderá voltar a carregar para o sistema de telefone as definições guardadas do ficheiro no computador.

O ficheiro de configuração contém todos os dados do sistema inclusive os dados de registo DECT dos terminais móveis, no entanto, não inclui as listas de chamadas dos terminais móveis.

Guardar os dados de configuração

- ▶ Clique em **Guardar as definições** ▶ Selecione na caixa de diálogo do sistema, o local de armazenamento onde pretende guardar o ficheiro de configuração. Insira um nome para o ficheiro de configuração.

O nome padrão do ficheiro é

<Endereço MAC do integrador><Versão do firmware><Data de exportação>_device-settings

Restaurar os dados de configuração

- ▶ Clique em **Procurar...** ▶ Selecione no sistema de ficheiros do computador, o ficheiro de configuração anteriormente guardado. ▶ Clique em **Carregar** ... o ficheiro de configuração selecionado é carregado.



Também pode carregar o ficheiro de configuração guardado num novo equipamento.

Condições prévias:

- O equipamento antigo não deve estar em funcionamento.
- A versão do Firmware do novo equipamento deve corresponder, pelo menos, à versão do equipamento do qual os dados foram guardados, inclusive o patch definido.

Cópia de segurança automática

As suas configurações podem ser automaticamente gravadas em períodos regulares num servidor SFTP (SFTP = Secure File Transfer Protocol).

Ativar a cópia de segurança automática

- ▶ Assinale a caixa de verificação ao lado de **Enabled** ... a cópia de segurança automática da sua configuração é ativada de acordo com as seguintes definições quando clicar no botão **Set**.

Server

- ▶ Introduza o endereço do servidor para o qual a cópia de segurança deve ser enviada.



O URL tem de terminar com uma barra (/), caso contrário, o carregamento para o SFTP não é iniciado.

Exemplo: sftp://192.168.178.200/

O sistema cria um ficheiro de segurança com o seguinte nome:

<MAC address>_<software version>_YYYY_MM_DD_device-settings

Também pode introduzir o nome diretamente:

Exemplo: sftp://192.168.178.200/system_backup.cfg

Server port

- ▶ Insira o número da porta, a partir da qual o servidor SFTP espera consultas (predefinição: 22).

Authentication name

- ▶ Insira o nome da autenticação para o acesso ao servidor SFTP.

Authentication password

- ▶ Insira a palavra-passe para o acesso ao servidor SFTP.

Planned schedule

- Numa determinada data: ▶ Desative a caixa de verificação ao lado de **Immediately** ▶ Selecione um dia ou vários dias da semana nos quais a cópia de segurança deve ser realizada ▶ Insira a hora de início no seguinte formato: HH:MM
- De imediato: ▶ Ative a caixa de verificação ao lado de **Immediately** . . . a cópia de segurança é iniciada quando clicar no botão **Set**.

Confirmed schedule

Mostra **Immediately** ou a data da próxima cópia de segurança planeada.

Reinicialização e reposição

Nesta página pode reiniciar o equipamento.

Está disponível apenas para a função do utilizador **admin**.

- ▶ Definições ▶ Sistema ▶ Reiniciar e repor

Reinício manual

- ▶ Clique em **Reiniciar agora** ▶ Confirme com **Sim** . . . a reinicialização começa imediatamente.

Repor para as configurações de fábrica

Pode redefinir toda a configuração para as configurações de fábrica. Isso exclui todas as configurações, aborta as conexões existentes e termina todas as chamadas!



Ao repor as configurações de fábrica, todas as configurações do aparelho são perdidas. Pode guardar a sua configuração atual com antecedência (→ pág. 71).

A reposição de fábrica também é possível usando a tecla do aparelho.

Definir função do aparelho

- ▶ No menu de opções **Repor para dispositivo**, selecione a função que o aparelho deverá assumir após o reset.

Multifuncional - IP dinâmico

A configuração da rede está definida para endereçamento IP dinâmico.

Multifuncional - IP estático

A configuração de rede é definida para as seguintes configurações de IP estático:

Endereço IP: 192.168.143.1

Máscara de sub-rede: 255.255.0.0

Gateway: 192.168.1.1

All in one + internal telephony - dynamic IP

Aos terminais móveis podem ser atribuídas várias conexões (contas SIP). São possíveis chamadas internas entre os terminais móveis. A configuração da rede está definida para endereçamento IP dinâmico.



All in one é a configuração padrão para um Gigaset N610 IP PRO. Todos os três componentes estão ativos num aparelho (integrador + DECT-Manager + estação base).

Repor aparelho

- ▶ Clique no botão **Repor para**, para redefinir o aparelho de acordo com a seleção em **Repor para dispositivo** para configurações de fábrica . . . abre-se uma janela de diálogo para confirmação ▶ confirme com

Sim Na página **Segurança de Dados** pode agora guardar a configuração atual no seu computador (→ pág. 71).

Não O processo de reinicialização é iniciado imediatamente. A configuração atual perde-se.

Cancelar O processo de reinicialização é abortado.

Configurações DECT

Nesta página pode proceder às configurações para a rede de rádio DECT. Está disponível apenas para a função do utilizador **admin**.

► Definições ► Sistema ► Definições de DECT



A alteração de uma destas configurações exige a reinicialização do sistema. Todas as chamadas em curso são interrompidas.

ECO DECT

ECO DECT é uma tecnologia ecológica que baixa o consumo de energia e permite uma redução variável da potência de transmissão.

Potência de radiação DECT

► Ajuste a potência de transmissão de DECT de acordo com as suas necessidades:

Intervalo máx.: O alcance do equipamento é ajustado para o máximo (definição padrão). Deste modo, é garantida a melhor ligação possível entre o terminal móvel e as estações base. No estado de repouso, o terminal móvel não envia sinais de rádio. Apenas a estação base assegura o contacto com o terminal móvel utilizando um sinal de baixa intensidade de transmissão. Durante uma chamada, a potência de transmissão é adaptada automaticamente à distância entre a estação base e o terminal móvel. Quanto menor for a distância em relação à base, mais reduzida é a radiação de transmissão.

Alcance limitado: A radiação de transmissão é reduzida até 80%. Desse modo, o alcance também é menor.

Configurações de segurança DECT

A radiocomunicação DECT entre as estações base e os terminais móveis está, por norma, codificada. Com as seguintes opções pode definir com mais rigor as configurações de segurança.

Encriptação DECT

► Ative/desative a opção.

Ativado: Todas as chamadas são codificadas.

Desativado: Nenhuma chamada é codificada.

Segurança Avançada - Criptação antecipada e rechaveamento

- ▶ Ative/desative a opção.

Ativado: As seguintes mensagens são codificadas:

- Mensagens CC (Call Control) numa chamada
- Dados que possivelmente são confidenciais numa fase inicial da sinalização, p. ex. selecionar ou enviar informações CLIP

O código usado para codificar é alterado durante o curso da chamada; isto aumenta a segurança da chamada.

Desativado: As mensagens CC e os dados da fase inicial não são codificados.

Segurança Avançada - Desliga automaticamente chamadas não criptadas

- ▶ Ative/desative a opção.

Ativado: Se a codificação estiver ativada, ela será suspensa quando uma chamada é efetuada por um equipamento que não suporta a codificação.

Desativado: A codificação nunca é suspensa.

Configurações de rádio DECT

Devido aos diferentes regulamentos nos diversos países, os equipamentos DECT têm de usar diferentes áreas de frequência para serem compatíveis com sistemas DECT em outras áreas. Pode adaptar a área de frequência do N610 IP PRO aos requisitos da sua região.

Banda de rádio DECT

- ▶ Selecione a banda de frequência de rádio usada na sua região.



Escolha, mediante a sua região, a banda de frequência DECT onde deve ser operado o sistema. Isto é uma configuração ao nível do sistema. Se alterar a configuração, o componente de rádio DECT reinicia. Uma configuração errada viola possivelmente os regulamentos legais. Em caso de dúvida, dirija-se à entidade de telecomunicações do seu país.

Diagnóstico e resolução de erros

Informações de estado

A página de estado disponibiliza informações importantes sobre o funcionamento do sistema e os equipamentos participantes.

► Estado ► Vista geral

São disponibilizadas as seguintes informações:

- Estado do Integrator**
- Nome do dispositivo
 - Função do dispositivo
 - Endereço MAC
 - Endereço IP
 - Banda de frequência DECT
 - DECT PARI
 - Versão de Firmware
 - Data e Hora
 - Última cópia de segurança
 - Last backup transferred

Nota: o integrador é a estação de gestão central de uma rede DECT. Em sistemas uniceulares, ele está integrado na estação base como componente de software.

- Dispositivos móveis**
- Número de dispositivos móveis registados (acessíveis/todos)
 - Número de dispositivos móveis para registar
 - Número de dispositivos móveis com registo SIP (conectados/todos)
(Não é apresentado quando o aparelho se encontra no modo **All in one + internal telephony - dynamic IP.**)
- Accounts**
- Number of accounts with SIP registration (acessíveis/todos)
(Só é apresentado quando o aparelho se encontra no modo **All in one + internal telephony - dynamic IP.**)

- Clique em  **Ver também...** no cabeçalho ... é exibida uma lista com todas as páginas que contêm informações ou definições para fins de diagnóstico.

Cópia de segurança do sistema

Ao lado de **Última cópia de segurança** é exibida a data e hora da última cópia de segurança do sistema. Enquanto não for criada uma cópia de segurança é exibido, em vez disso, **Nunca**.

Criar cópia de segurança ou restaurar o sistema com uma cópia de segurança existente:

- ▶ Clique em  **Sistema ▶ Segurança de Dados** ... a página **Segurança de Dados** é aberta. (→ pág. 71)

Gestão

Em alguns registos existe a possibilidade de abrir diretamente a respetiva página do configurador web.

- ▶ Clique no botão  ao lado do respetivo registo na tabela.

Estatísticas das estações base

Nesta página são apresentados, para fins de diagnóstico, contadores para diferentes eventos que dizem respeito à estação base, p.ex., ligações de rádio ativas, ligações inesperadamente interrompidas, etc.

Está disponível apenas para as funções do utilizador **admin** e **user**.

- ▶ **Estado ▶ Statistics ▶ Bases**

São disponibilizadas as seguintes informações:

DECT Manager Nome do DECT-Manager (sempre **local**), período de tempo em que se reuniram os eventos, total de chamadas perdidas e ativas dentro do período de tempo definido.

Chamadas: são chamadas recebidas que foram captadas com sucesso pelo DECT-Manager, mas que não chegaram ao terminal móvel, por exemplo, por causa de cobertura de rádio insuficiente. Aqui não se trata de chamadas perdidas dos utilizadores.

- ▶ Clique em  ao lado do registo **DECT Manager** para apresentar os Cluster do DECT-Manager.

Cluster Número do cluster, síntese de todos os eventos acumulados
Um cluster abrange todas as estações base de uma rede DECT. Um sistema unicolor ou um sistema multicolor pequeno tem sempre apenas um cluster. Por isso, o número do cluster é sempre o número 1.

- ▶ Clique em  ao lado do registo **Cluster**, para apresentar as informações sobre a estação base.

Base Nome da estação base



Algumas das informações que se seguem estão possivelmente ocultadas. Com o menu de opções **Ver** pode apresentar as colunas pretendidas.

Propriedades

Endereço MAC	Endereço MAC da estação base
RPN	Radio Fixed Part Number, identifica o módulo de rádio
Sincr. RPN	RPN das outras estações base com a qual a estação base é sincronizada
Nível de sincronização	Nível de sincronização
Statistics	
Lig	Número de ligações estabelecidas no DECT-MAC-Layer Por exemplo, pelas ações do utilizador: chamadas VoIP, acessos a uma agenda telefónica online, ligações à Internet, etc. Ou através de ações do sistema: atualização dos ecrãs no estado de repouso, sincronização da data/hora, localização dos terminais móveis para roaming, etc.
Conf. trans.	Número de handovers de entrada
Des. trans.	Número de handovers de saída
Interrupções cham.	Número de ligações perdidas, isto é, das conversações interrompidas
Assínc.	Frequência com que a sincronização DECT via rádio foi interrompida
Ocupado	Frequência com que o número máximo de ligações possíveis do módulo foi alcançado.
Interrupções lig.	Frequência com que a ligação LAN à estação base foi interrompida
Calls	Chamadas ativas
Calls-pk	Número máximo de chamadas paralelas
Sync swaps	Número de mudanças de sincronização, isto é, quantas vezes é que o Master de sincronização foi mudado devido a uma falha no sistema.
q-idx-lt	Qualidade de sincronização LAN > 90% Sincronização LAN operacional. Os restantes 10% determinam a qualidade de sincronização. > 93% Boa qualidade de sincronização.
o-thr-exc	Contador para o valor limite do offset PTP Se o desvio PTP for > 500 ns, o contador começa a contar. De acordo com o requisito da rede, o desvio PTP tem de ser < 500 ns.
d-thr-exc	Contador para o valor limite do offset DLS Se o desvio DLS for > 1000 ns, o contador começa a contar.

Os valores específicos da sincronização (Sync) e da transferência (Ho) não são relevantes em sistemas unicelulares.

Ações

Visualizar dados estatísticos detalhados sobre as estações base

- ▶ Clique no botão  ao lado do nome de uma estação base ... São apresentadas análises estatísticas sobre a sincronização da estação base e outras informações do sistema.

Exportar informações em ficheiro CSV

Para reproduzir os dados de estatística pode exportá-los para um ficheiro no formato CSV (Comma Separated Value).

- ▶ Clique em **Export** ▶ Selecione na caixa de diálogo de ficheiros o local de armazenamento onde pretende guardar o ficheiro.

Repor estatística

- ▶ Clique em **Repor todos** ... os contadores na tabela são repostos a 0.

Filtrar lista

- ▶ Escolha no menu de opções **Selecionar coluna** a coluna para a qual quer configurar um filtro. Note que as colunas podem estar ocultadas.
- ▶ Insira no campo de texto os critérios para filtrar ▶ Clique em **Filtro** ... são apresentados apenas os registos que correspondem ao filtro.

Para filtrar a lista por determinados valores do contador tem os seguintes operadores à disposição:

< menor do que > maior do que = igual
 <= menor ou igual >= maior ou igual

Para a coluna **Endereço MAC** é permitida apenas a seguinte condição: = Endereço MAC. **Endereço MAC** tem de ser indicado no seguinte formato: **aabbccddeeff** (sem dois pontos)

Eliminar filtro: ▶ Clique em **Limpar**

Exemplos:

Na tabela devem ser apresentadas apenas as estações base com mais de 20 situações de ocupação. Isso pode ser alcançado através das seguintes configurações do filtro:

Ocupado ▾ >20 ▼ Filtro ✕ Limpar

Na tabela devem ser apresentadas apenas as estações base com menos de 5 interrupções de ligações. Isso pode ser alcançado através das seguintes configurações do filtro:

Interrupções cham. ▾ <5 ▼ Filtro ✕ Limpar

Visualizar/ocultar colunas

- ▶ Clique no menu de opções **Ver** no lado direito ▶ Selecione as colunas que devem ser apresentadas na tabela (👁 / 👁 = exibido/ocultado).
Os nomes das colunas que não podem ser ocultadas têm fundo cinzento.

Eventos

A página contém as informações relativas a eventos na operação do sistema.

Está disponível apenas para as funções do utilizador **admin** e **user**. Os utilizadores com a função **user** não podem eliminar quaisquer registos.

► Estado ► Statistics ► Incidentes

Carimbo de data	Data e hora do evento.
DECT Manager	DECT-Manager em questão
Tipo de incidente	p. ex. Queda, Reiniciar, repor
Importância	Crítica, Elevada, Média, Baixa, Informação
Informação	Informações detalhadas, p.ex., o componente que está a causar o evento

Ações

Descarregar informações detalhadas para um ficheiro

Para receber informações detalhadas sobre as circunstâncias que causam o erro, pode descarregar as informações relativas ao evento para um ficheiro. Se necessário, pode encaminhá-las aos técnicos responsáveis.

- Ative a caixa de verificação ao lado dos eventos, relativamente aos quais quer descarregar informações, ou ao lado de **Carimbo de data**, se quiser descarregar todos os eventos.
- Clique em **Download** e seleccione no sistema de ficheiros o local onde quer guardar os ficheiros de protocolo ... Para cada evento seleccionado é criado um ficheiro de protocolo. Todos os ficheiros de protocolo são assumidos num ficheiro tar.

Apagar registos

- Ative a caixa de verificação ao lado dos eventos que quer eliminar, ou ao lado de **Carimbo de data**, se quiser eliminar todos os eventos.
- Clique em **Delete**.

Atualizar lista

- Clique em **Atualizar** para atualizar os dados na tabela.

Protocolo do sistema e SNMP-Manager

No protocolo do sistema (SysLog) são reunidas informações sobre os processos escolhidos do sistema telefónico durante o funcionamento, que depois são enviadas ao servidor SysLog configurado.

Está disponível apenas para a função do utilizador **admin**.

► Definições ► Sistema ► Registo do sistema

Ativar registo do sistema

- Ative/desative a caixa de verificação para ativar/desativar a função de protocolar.

Endereço do servidor

- Insira o endereço IP ou o nome DNS totalmente qualificado do seu servidor Syslog.
Valor: máx. 240 caracteres

Porta do servidor

- Introduza o número da porta, sob o qual o servidor Syslog espera que entrem consultas.

Área: 1-65535; configuração padrão: 514

Transport protocol

- Selecione o protocolo de transmissão que é utilizado para a comunicação com o servidor Syslog.

Nível de registo

- Ative/desative a caixa de verificação ao lado das informações de protocolo que devem ou não constar do protocolo de sistema.

O botão **Utilizar em todos DECT Managers** não é relevante para sistemas uncelulares e sistemas multcelulares pequenos.

Estatística SNMP

SNMP (Simple Network Management Protocol) é um típico protocolo para o controlo e o comando de aparelhos de rede. Para reunir dados de gestão e estatística relativos a eventos nas estações base, que devem ser processados por um SNMP-Manager, deve digitar as informações de endereço e autenticação de acordo com a configuração do servidor SNMP. O SNMPv3 é suportado no qual ocorre a comunicação com autenticação e proteção de dados.

- Insira no campo **Endereço do gestor SNMP** o endereço IP do servidor SNMP-Manager, e no campo **Porta do gestor SNMP** o número de porta usada pelo SNMP-Manager. Configuração padrão: 162

Para aceder à base de dados SNMP precisa de uma autenticação.

- Insira o **Nome de utilizador SNMP** e o **Palavra-passe de SNMP**.

O botão **Utilizar em todos DECT Managers** não é relevante para sistemas uncelulares e sistemas multcelulares pequenos.

Configuração

Configuração padrão do N610 IP PRO

Nome de utilizador:	admin
Protocolo de autenticação:	SHA
Palavra-passe:	snmp-admin
Protocolo Privacy:	AES
Endereço de destino para SNMP-Traps (endereço IP e porta do SNMP-Manager):	0.0.0.0:162

Exemplo de configuração do SNMP-Manager

Sistema de destino:	Endereço IP do N610 IP PRO
Nome de utilizador:	admin
Porta de destino:	161
Nível de segurança:	Auth, Priv
Protocolo de autenticação:	SHA
Palavra-passe de autenticação:	snmp-admin
Protocolo Privacy:	AES128
Palavra-passe de Privacy:	snmp-admin

Comandos SNMP (exemplos):

Consulta de informações MIB a partir de uma determinada variável MIB:

```
snmpwalk -v3 -l authPriv -u admin -a SHA -A snmp-admin -x AES -X snmp-admin "ipaddress"
1.3.6.1.4.1.32775.1.1.1
```

Consultar a próxima informação na MIB-Tree:

```
snmpgetnext -v3 -l authPriv -u admin -a SHA -A snmp-admin -x AES -X snmp-admin "ipaddress"
1.3.6.1.4.1.32775.1.1.1.1
```

Configurar as SNMP-Traps:

```
trapsess -v 3 -u admin -l AuthPriv -a SHA -A snmp-admin -x AES -X snmp-admin "ipaddress"
```

Guardar informações de gestão em formato MIB

Pode guardar informações de gestão para todas as estações base na sintaxe MIB.

- ▶ Clique em **Download MIB** ▶ Selecione na caixa de diálogo dos ficheiros o local de armazenamento, onde deve ser guardado o ficheiro MIB . . . o ficheiro com os dados MIB é guardado no formato TXT.

Diagnóstico

Para fins de diagnóstico existe a possibilidade de criar um registo da memória (Dump) com diferentes conteúdos. Um registo da memória pode ajudar os programadores de software e administradores do sistema a diagnosticar, identificar e solucionar problemas que levam a erros no sistema.

► Estado ► Incidentes ► Diagnostics

É descarregado um conjunto de informações de diagnóstico padrão. Existe a possibilidade de adicionar as seguintes opções:

Core dump	Inclui o Core-Dump de uma aplicação com problemas, conforme disponível.
Ram dump	Inclui o RAM-Dump de um CCS com problemas, conforme disponível. (CSS = Co-Processador para DECT-Real-time-Processing e Media-Real-time-Processing) Core-Dump e CSS-RAM-Dump podem ser utilizados por técnicos para a procura posterior de erros. Uma vez que o tamanho do ficheiro é de vários MBytes, poderá não ser possível, devido ao tamanho total restrito, recolher todos os dados para os Dumps do sistema. Por isso, as opções devem ser utilizadas com prudência.
Last incident sysdump	Dump do último evento. Contém apenas uma parte da memória do sistema que apresenta o último evento.
Save settings	Se a opção estiver ativada, o ficheiro de diagnóstico contém toda a cópia de segurança (padrão). Uma cópia de segurança completa acelera a resolução de problemas, pois contém todas as configurações. A opção pode ser desativada quando o cliente não pretende incluir uma cópia de segurança deste tipo devido a razões de confidencialidade. Neste caso, o visto deve ser novamente removido cada vez que criar um ficheiro de diagnóstico.

- Ative a caixa de verificação ao lado do tipo de Dump que deseja incluir.
- Clique em **Download** ► Selecione na caixa de diálogo do sistema o local de armazenamento onde pretende guardar o ficheiro Dump. Insira um nome para o ficheiro Dump. O ficheiro é gravado como arquivo tar.

O nome do ficheiro é definido por padrão

<Endereço MAC do integrador><Versão do firmware><Data de exportação>_diagnostics.tar

Utilizar terminal móvel numa N610 IP PRO estação base

As funções de N610 IP PRO estão disponíveis nos terminais móveis registados. As funções do sistema de telefone são adicionadas ao menu do terminal móvel. As funções específicas do terminal móvel, por ex. agenda telefónica local ou organizador, não são aqui descritas. Poderá encontrar mais informações nas Instruções de Utilização do respetivo terminal móvel. A disponibilidade de funções ou das respetivas designações podem variar em cada terminal móvel.



Para saber quais são os terminais móveis Gigaset que suportam a funcionalidade total do sistema multicelular, N610 IP PRO consulte wiki.gigasetpro.com.

Telefonar

Pode telefonar com qualquer terminal móvel registado no N610 IP PRO.

A cada terminal móvel está atribuída uma ligação de envio e receção (→ pág. 41).

Quando o N610 IP PRO estiver ligado a uma central telefónica que permite o agrupamento, também podem ser atribuídos grupos a ligações VoIP. Neste caso, receberá no seu terminal móvel também chamadas que são dirigidas ao número do seu grupo.

Se na estação base estiverem autorizadas chamadas internas (função do aparelho **All in one + internal telephony - dynamic IP**), também são possíveis chamadas internas entre os terminais móveis.

Para a telefonia por Internet o N610 IP PRO utiliza uma central telefónica VoIP ou os serviços de um operador VoIP. A disponibilidade de algumas funções de telefone depende se estas são suportadas pela central telefónica ou pelo operador e se estão autorizadas. Se necessário, receberá do operador uma descrição das funcionalidades da sua central telefónica.



Dependendo dos requisitos da sua central telefónica, ao fazer chamadas que saem da área da sua central telefónica VoIP, terá de escolher um indicativo (→ pág. 50).

Chamada

▶ Digitar o número ▶ premir a tecla de atender brevemente

ou

▶ Premir a tecla de atender sem soltar ▶ digitar o número



A ligação é estabelecida através da ligação SIP atribuída através do terminal móvel (→ pág. 41).



Se telefonar para a rede fixa, é possível que seja necessário marcar o indicativo local para chamadas locais (consoante PABX/operador). Isso deixa de ser necessário se gravar o indicativo na configuração da telefonia (→ pág. 50).

Marcar a partir da lista de repetição da marcação

Na lista de repetição da marcação encontram-se os últimos números marcados com o terminal móvel.

- ▶ Premir a tecla de atender  brevemente ... a lista de repetição da marcação é aberta ▶  selecionar o registo ▶ premir a tecla de atender 

Marcar a partir da lista de chamadas

As listas de chamadas contêm as últimas chamadas recebidas, efetuadas e perdidas.

- ▶  ▶   Listas Chamadas ▶ OK ▶  Selecionar a lista ▶ OK ▶  selecionar o registo ▶ premir a tecla de atender 



A lista **Cham. Perdidas** também pode ser aberta se premir a tecla de  mensagens.

Retribuir a chamada

Se a linha de um interlocutor a que ligou estiver ocupada, pode solicitar a retribuição da chamada caso a central telefónica ou o operador suportem os serviços CCBS e CCNR.

CCBS (Completion of Call to busy Subscriber) Retribuir a chamada se estiver ocupado

CCNR (Completion of Calls on No Reply) Retribuir a chamada se não atender

O código de serviço para ativar/desativar CCBS ou CCNR deve estar configurado nas configurações do provedor (→ pág. 31).

Ativar retribuição da chamada:

- ▶ Insira o código de serviço definido para a central telefónica ou operador, p. ex. *6

Se não desejar que a chamada seja retribuída, pode voltar a desativar a função:

- ▶ Insira o código de serviço definido para a central telefónica ou operador, p. ex. #6

Atender chamadas

As chamadas que entram para a ligação atribuída ao seu terminal móvel são sinalizadas.

- ▶ Premir a tecla de Atender/Marcar  para atender a chamada.

Desativar o toque de chamada: ▶ **N/Tocar** ... A chamada pode ser atendida enquanto permanecer indicada no ecrã.

Rejeitar a chamada: ▶ Premir a tecla de terminar chamada 

Informações sobre o chamador

É exibido o número da pessoa que está a ligar, desde que este esteja disponível. Se o número da pessoa que faz a chamada estiver gravado na agenda telefónica, aparece o respetivo nome.

Usar o gestor de chamadas da central telefónica

Quando é usado um gestor de chamadas da central telefónica, pode determinar-se que as chamadas que entram sejam diretamente atendidas por Headset ou dispositivo mãos livres. Isso tem de ser configurado para o terminal móvel no configurador web na secção **Call Manager** (→ pág. 44).



Atender chamadas de grupo

Também pode atender chamadas que entram para o grupo.

O atendimento de chamadas de grupo tem de estar ativado, e é necessário inserir o número ou o SIP-URI do grupo. Isso tem de ser configurado para o terminal móvel no configurador web na secção **Captura de grupo** (→ pág. 44).

Atender/rejeitar chamada em espera

Se durante uma chamada externa ouvir o aviso de chamada em espera, significa que está a receber uma chamada de outro interlocutor. O número ou o nome do chamador é apresentado se o número de telefone estiver identificado.

- Rejeitar a chamada: ► **Opções** ►  **Rejeitar** ► **OK**
- Atender a chamada: ► **Atender** ► falar com o novo interlocutor. A primeira chamada é retida em espera.
- Terminar a chamada em curso e atender a chamada em espera: ► Premir a tecla de Desligar .

Chamada com três interlocutores

Chamadas retribuídas

Durante uma chamada externa, pode efetuar outra chamada externa. A primeira chamada é retida em espera.

- **Reter** ► com  inserir o número do segundo interlocutor ... a chamada atual é retida, o segundo interlocutor é chamado.

Se o segundo interlocutor não responder: ► **Terminar**

Terminar chamada retribuída

- **Opções** ►  **Terminar Chamada** ► **OK** ... a ligação com o primeiro chamador é reativada.

ou



- Premir a tecla de Desligar  ... o primeiro interlocutor é novamente chamado.

Alternar

Pode falar alternadamente com dois interlocutores (alternar). A chamada em curso é colocada em espera.

- ▶ Durante uma chamada externa, escolha o número de um segundo interlocutor (chamada retribuída) ou aceite uma chamada ... no ecrã aparecem os números ou nomes dos dois interlocutores.
- ▶ Com a tecla de comando  pode alternar entre os interlocutores.

Terminar a chamada ativa

- ▶ **Opções** ▶  **Terminar Chamada** ▶ **OK** ... a ligação com o primeiro chamador é reativada.
- ou
- ▶ Premir a tecla de Desligar  ... o primeiro interlocutor é novamente chamado.

Conferência

Pode falar simultaneamente com dois interlocutores.

- ▶ Durante uma chamada externa, escolha o número de um segundo interlocutor (chamada retribuída) ou aceite uma chamada ... Depois:

Iniciar conferência:

- ▶ **Confer.** ... todos os interlocutores podem ouvir-se mutuamente e conversar entre si.

Para voltar a alternar entre chamadas:

- ▶ **Terminar** ... Está novamente em contacto com apenas um interlocutor com o qual iniciou a conferência.



Terminar a chamada com ambos os interlocutores:

- ▶ Premir a tecla de desligar 

Cada um dos seus interlocutores pode terminar a participação na conferência, premindo a tecla de desligar  ou pousando o auscultador.

Transferir uma chamada para um outro interlocutor

Poderá transferir (ligar) uma chamada para outro interlocutor.

- ▶ Com a ajuda da tecla do ecrã **Reter** inicie uma chamada de retribuição externa ▶ com  inserção do número do segundo interlocutor ... a chamada ativa fica em espera ... o segundo interlocutor é chamado ▶ premira tecla de desligar  (durante uma chamada ou antes de o segundo interlocutor ter respondido) ... a chamada é transferida para um outro interlocutor.

 As opções para transferir chamadas têm de estar corretamente configuradas para a central telefónica ou o operador (→ pág. 49).

Chamadas internas

As chamadas internas só são possíveis se o aparelho se encontrar no modo **All in one + internal telephony - dynamic IP** (→ pág. 7) e estiverem, pelo menos, dois terminais móveis registados na estação base.

Fazer uma chamada

▶ Premir a tecla INT  brevemente ... é aberta a lista dos terminais móveis, o próprio terminal móvel está assinalado com <

▶  seleccionar o terminal móvel ▶ premir a tecla de atender 

ou

▶  digitar o número de telefone interno do terminal móvel ... a chamada é iniciada automaticamente

Chamadas recebidas

Uma chamada interna recebida é apresentada no ecrã com o número de telefone interno e o nome do terminal móvel que está a fazer a chamada.



▶ Para atender a chamada, prima a tecla de atender .

Desativar o toque de chamada: ▶ **N/Tocar** ... a chamada pode ser atendida enquanto permanecer indicada no ecrã.

Rejeitar a chamada: ▶ Premir a tecla de desligar 

Efetuar uma chamada de consulta/transferir a chamada

Está a realizar uma chamada com um interlocutor externo e pretende efetuar uma chamada de consulta com um interlocutor interno ou transferir a chamada.

▶ Premir a tecla INT  ▶  seleccionar o terminal móvel ▶ premir a tecla de atender  ... a chamada externa é colocada em espera, ambas as chamadas são apresentadas no ecrã

Alternar entre a chamada externa e interna: ▶ 

Transferir a chamada para o interlocutor interno: ▶ premir a tecla de desligar 

Apresentação de notificações

As notificações sobre chamadas atendidas e perdidas, eventos e mensagens perdidas no serviço Voice Mail são guardadas em listas de mensagens e podem ser apresentadas no ecrã do terminal móvel.

Pode determinar as notificações que devem aparecer no terminal móvel na configuração do terminal móvel na secção **Chamadas perdidas e alarmes** (→ pág. 44)

Número de chamadas perdidas

Se a respetiva opção estiver ativada, é apresentado o número de chamadas perdidas e atendidas em estado de repouso no ecrã do terminal móvel.

Apresentação de mensagens (MWI)

Para cada tipo de mensagem (chamada perdida, evento perdido, nova mensagem no serviço Voice Mail) pode ativar ou desativar a apresentação de mensagens através do configurador web.

Se a opção estiver ativada, o LED na tecla de mensagens  pisca quando entra uma **nova mensagem**, sinalizando as chamadas perdidas, eventos perdidos ou novas mensagens no serviço Voice Mail.

Utilizar as agendas telefónicas

Existem as seguintes opções:

- A agenda telefónica (local) do seu terminal móvel (ver manual de instruções do terminal móvel)
- Diretórios de empresas que são disponibilizados através de um servidor LDAP (→ pág. 93)
- Diferentes agendas telefónicas online

As agendas telefónicas disponíveis são determinadas no configurador web do sistema de telefone (→ pág. 53).

Abrir agendas telefónicas

Abrir diretório de empresas com a tecla INT

A tecla INT  dos terminais móveis (premir tecla de comando do lado esquerdo) abre um diretório de empresas, se este tiver sido configurado no configurador web com a opção **Lista Telefónica Empresarial para a tecla INT** e se o sistema de telefone acedeu a este diretório de empresas. Para cada terminal móvel pode configurar-se separadamente o diretório a abrir (→ pág. 42).

Abrir agendas telefónicas com a tecla de agenda telefónica

A tecla de agenda telefónica  do terminal móvel (premir tecla de comando) está normalmente configurada do seguinte modo:

- Premir **brevemente** abre a seleção das agendas telefónicas online disponíveis
- Premir **sem soltar** abre a agenda telefónica local

Esta atribuição pode ser alterada através do configurador web com a opção **Lista telefónica para acesso direto** para cada terminal móvel individualmente (→ pág. 42). O acesso direto pode ser atribuído a uma determinada agenda telefónica online. Neste caso, acede à agenda telefónica local premindo sem soltar a tecla da agenda telefónica.

Na seguinte descrição pressupõe-se uma atribuição padrão.

Abrir agendas telefónicas através do menu

Dependendo do terminal móvel utilizado, pode também aceder a todas as agendas telefónicas disponíveis através do menu do terminal móvel:

Agenda telefónica local

▶  ▶   Contactos ▶ OK ▶ Agenda Telefónica ▶ OK

Lista de todas as agendas telefónicas online configuradas no sistema de telefone

▶  ▶   Contactos ▶ OK ▶ Agenda Online ▶ OK

As agendas telefónicas são apresentadas com os nomes definidos no configurador Web.

Exemplo de manuseamento de um diretório de empresas no terminal móvel → pág. 100



Quando os terminais móveis estão ligados a um N610 IP PRO equipamento, não é possível transferir registos da agenda telefónica local para outro terminal móvel.

Utilizar o atendedor de chamadas externo

O serviço Voice Mail recebe as chamadas que entram através da linha correspondente (respetivo número VoIP).

Condições prévias

Para permitir que o utilizador possa ouvir mensagens de voz guardadas num serviço Voice Mail, são necessárias as seguintes configurações:

Na central telefónica VoIP

- ▶ Configure para a ligação VoIP, que pretende atribuir ao terminal móvel, um serviço Voice Mail.

No N610 IP PRO

- ▶ Ative na configuração do operador/central telefónica a opção **SIP SUBSCRIBE para Net-AM MWI** (→ pág. 27). O sistema é registado para receber notificações de mensagens novas no serviço Voice Mail.
- ▶ Insira na configuração dos terminais móveis **Número de telefone ou nome SIP (URI)** e ative o serviço Voice Mail na secção **Configuração da caixa de correio de rede** (→ pág. 43).
- ▶ Opcional: Ative na configuração do terminal móvel a opção **LED a piscar (MWI) para caixa de correio da rede** (→ pág. 44). As novas mensagens no serviço Voice Mail são apresentadas com a lâmpada MWI na tecla de mensagens.

Reproduzir mensagens no terminal móvel

- ▶ Premir a tecla  **sem soltar** (se a tecla 1 tiver sido atribuída ao serviço Voice Mail)

ou

- ▶ Premir a tecla de mensagens  ▶  selecionar o serviço Voice Mail ▶ OK

ou

- ▶  ▶   Atendedor de Cham. ▶ OK ▶ Mensagens ▶ OK ▶  Voice Mail ▶ OK

Ouvir o anúncio em voz alta (altifalante): ▶ Premir tecla de altifalante 

Agenda telefónica LDAP – exemplo de configuração

Para que os registos de uma agenda telefónica LDAP sejam apresentados nos terminais móveis, deve configurar o LDAP-Client do telephone. Para tal, deve realizar os seguintes passos:

- Definir o acesso ao servidor LDAP e à base de dados LDAP
- Determinar os atributos que devem ser apresentados (→ pág. 95)
- Definir critérios de pesquisa (filtro) (→ pág. 95)







Acesso ao servidor LDAP

Para garantir que os registos da base de dados LDAP sejam apresentados nos telefones, deve introduzir os dados de acesso no configurador web.

► Definições ► Online Directories ► Empresarial

- Clique ao lado do nome da agenda telefónica LDAP, que pretende editar, em  ... a página de configuração LDAP abre.

Access to the LDAP data server

Directory name 	<input style="width: 90%;" type="text" value="A nossa agenda telefónica"/>
	<input type="checkbox"/> Enable directory
Server address 	<input style="width: 90%;" type="text" value="ldap.ourserver.com"/>
Server port 	<input style="width: 90%;" type="text" value="389"/>
LDAP Search base (BaseDN) 	<input style="width: 90%;" type="text" value="cn=phonebook,dc=example,dc=com"/>
Username 	<input style="width: 90%;" type="text" value="cn=user_1,ou=users,dc=company,dc=com"/>
Password 	<input style="width: 90%;" type="password" value="••••••••"/>
Secure LDAP	<input style="width: 90%;" type="text" value="None"/>

- No campo **Nome da lista telefónica** insira um nome para a agenda telefónica. É com este nome que a agenda telefónica é apresentada nos telefones, na lista de agendas telefónicas da rede (→ pág. 100).
- Selecione a opção **Utilizar lista telefónica**, para que a agenda telefónica seja apresentada nos telefones.

- ▶ Introduza os dados de acesso para o servidor LDAP.

Endereço do servidor	Endereços IP ou nome do domínio do servidor LDAP, p. ex. 10.25.62.35 ou ldap.example.com
Porta do servidor	Porta, onde o servidor LDAP espera perguntas dos clientes. Normalmente é usado o número de porta 389 (configuração padrão).
Nome de utilizador / Palavra-passe	Dados de acesso para o servidor LDAP



Também podem ser utilizados dados de acesso à parte para cada terminal móvel (→ pág. 41).

Base de procura LDAP (BaseDN)

Com o parâmetro **Base de procura LDAP (BaseDN)** define-se o momento de início da pesquisa na árvore de diretórios LDAP. Este momento de início deve ser definido no servidor LDAP e deve ser registado aqui para o cliente LDAP conforme as configurações do servidor. BaseDN é uma designação especial de LDAP. Representa um objeto, inclusive a sua posição num diretório hierárquico.

Mediante a BaseDN é definida em que área da base de dados LDAP criada hierarquicamente deve ser efetuada a pesquisa. É possível ativar o acesso a toda a agenda telefónica (por ex. ao diretório de empresas) ou apenas a um subdiretório (por ex. à agenda telefónica de uma determinada unidade de organização).

A BaseDN é criada a partir de uma série de RDN (Relative Distinguished Names), que foram encontradas ao atravessar a árvore informativa de diretórios.

A BaseDN é indicada do seguinte modo:

- A hierarquia de diretórios é indicada da esquerda para a direita e do nível mais baixo para o mais elevado, por ex. objeto, unidade de organização, organização, domínio.
- O nível de hierarquia tem o seguinte formato: Palavra-chave=objeto, p. ex. cn=PhoneBook.
- Os níveis de hierarquia são separados por vírgulas.
- A BaseDN tem de ser exata na árvore informativa de diretórios.

Os seguintes objetos são frequentemente utilizados como níveis de hierarquia:

cn: nome normal
ou: Unidade de organização
o: Organização
c: País
dc: Componente do domínio

Também podem ser utilizados outros objetos. Para estes parâmetros, precisa de informações sobre a estrutura do servidor LDAP.

Para o significado dos objetos, consulte a secção **Filtros** → pág. 95.

Exemplos:

Momento de início: Objeto PhoneBook, no domínio example.com

Definição: cn=PhoneBook,dc=example,dc=com

Momento de início: Objeto PhoneBook no subdiretório sales/support, no domínio example.sales.com.

Definição: cn=PhoneBook,o=support,ou=sales,dc=example,dc=sales,dc=com

Filtros

Com a ajuda de filtros, pode definir os critérios segundo os quais é realizada a pesquisa de determinados objetos na base de dados LDAP.

- O filtro de nome determina o atributo que vai ser aplicado na pesquisa de registos da agenda telefónica.
- O filtro de número determina o atributo que vai ser aplicado na pesquisa automática na base de dados LDAP ao indicar o número de telefone.
- Para uma pesquisa detalhada podem ser definidos mais filtros.

Search in LDAP database

Enable list mode ?

Name filter <small>?</small>	<input type="text" value="((cn=%)(sn=%))"/>
Number filter <small>?</small>	<input type="text" value="((telephoneNumber=%)(mobile=%))"/>
Additional filter #1 name <small>?</small>	<input type="text" value="City"/>
Additional filter #1 value <small>?</small>	<input type="text" value="(!=%)"/>
Additional filter #2 name <small>?</small>	<input type="text" value="Street"/>
Additional filter #2 value <small>?</small>	<input type="text" value="!(street=%)"/>
Display format <small>?</small>	<input type="text" value="%sn, %givenName"/>
Max. number of search results	<input type="text" value="50"/>



O protocolo LDAP oferece diferentes possibilidades de ajuste para filtros e funções de pesquisa, p. ex. Wildcards, cadeias fixas de caracteres e outros operadores. Para mais informações detalhadas consulte [RFC 4515](#).

Formato de filtros

Um filtro é formado por pelo menos um critério. Um critério define o atributo LDAP onde a cadeia de caracteres indicada deve ser pesquisada, por ex. `sn=%`. O sinal de percentagem (%) é um caractere de substituição para a introdução do utilizador.

Operadores

Podem ser usados os seguintes operadores para criar filtros:

Operador	Significado	Exemplo
=	Igualdade	(atributos1=abc)
!=	Negação	(!(atributos1=abc))
>=	Maior do que	(atributos1>=1000)
<=	Menor do que	(atributos1<=1000)
~	Proximidade (dependente do servidor LDAP)	(atributos1~=abc)
*	Caractere de substituição	(attr1=ab*) ou (attr1=*c) ou (attr1=*b*)

Os vários critérios podem ser ligados com operadores lógicos E (&) ou OU (|). Os operadores lógicos "&" e "|" são colocados à frente dos critérios de pesquisa. O critério de pesquisa deve ser colocado entre parênteses e a expressão completa deve ser também colocada entre parênteses. As operações E e OU também podem ser combinadas.

Exemplos

Operação E: (&(givenName=%)(mail=%))

Pesquisa registos cujo nome próprio **e** endereço de e-mail comecem pelos caracteres introduzidos pelo utilizador.

Operação OU: (|(displayName=%)(sn=%))

Pesquisa registos cujo nome indicativo **ou** apelido comecem pelos caracteres introduzidos pelo utilizador.

Operação combinada: (|(&(displayName=%)(mail=%))(&(sn=%)(mail=%)))

Pesquisa registos cujo nome indicativo **e** endereço de e-mail **ou** cujo apelido **e** endereço de e-mail comecem pelos caracteres introduzidos pelo utilizador.

Carateres especiais

Podem ser também encontrados registos que contêm caracteres especiais. Quando estes caracteres aparecem dentro de uma sequência de atributos, use um Backslash (\) e um código Hex-ASCII de dois dígitos, do seguinte modo:

Carateres especiais	Código ASCII
(\28
)	\29
<	\3c
>	\3e
/	\2f
\	\2a

Carateres especiais	Código ASCII
=	\3d
&	\26
~	\7e
*	\2a
	\7c

Exemplo

(givenName=James \28Jim\29)

Encontra qualquer registo, no qual o valor do atributo givenName (nome próprio) é igual a "James (Jim)"

Filtro de nome

O filtro de nome determina o atributo que será usado na pesquisa na base de dados LDAP.

Exemplos:

(displayName=%) O atributo **displayName** é usado na pesquisa.

O sinal de percentagem (%) é substituído pelo nome ou parte do nome introduzido pelo utilizador.

Se introduzir p. ex. o caractere "A", o telefone pesquisa nas bases de dados LDAP todos os registos cujo atributo **displayName** começa por "A". Se depois introduzir um "b", a pesquisa vai incidir sobre os registos cujo **displayName** começa por "Ab".

((cn=)(sn=)) Os atributos **cn** ou **sn** são utilizados na pesquisa.

Se introduzir p. ex. o caractere "n", o telefone pesquisa nas bases de dados LDAP todos os registos cujo atributo **cn** ou **sn** começa por "n". Se depois introduzir um "o", a pesquisa vai incidir sobre os registos, nos quais **cn** ou **sn** começar por "no".



LDAP não distingue, no critério de pesquisa, entre maiúsculas e minúsculas.

Filtro de número

O filtro de número determina o atributo que vai ser aplicado na pesquisa automática de um registo da agenda telefónica. A pesquisa automática é realizada na introdução de um número de telefone e numa chamada recebida com apresentação do número de telefone. Se for encontrado um registo para um número de telefone, será apresentado o nome em vez do número de telefone.

São apenas encontrados e apresentados registos cujo número de telefone corresponde exatamente com o número de telefone indicado.

Exemplos:

(homePhone=%) O atributo **homePhone** é usado na pesquisa.
O sinal de percentagem (%) é substituído pelo número de telefone introduzido pelo utilizador.

Se introduzir p. ex. os algarismos "1234567", o telefone pesquisa na base de dados LDAP todos os registos com o número de telefone privado "1234567".

((telephoneNumber=*)(mobile=*)(homePhone=*))

Os atributos **telephoneNumber**, **mobile** e **homePhone** são usados na pesquisa.

Se introduzir p. ex. os algarismos "1234567", o telefone pesquisa na base de dados LDAP os registos com o número de telefone privado **ou** móvel **ou** comercial "1234567".

Atributos

Em cada registo da agenda telefónica (um objeto) podem ser definidos uma série de atributos na base de dados, p. ex. nome, apelido, número de telefone, endereço, empresa, etc. O total de atributos que podem ser gravados num registo fica gravado no esquema do servidor LDAP respetivo. Para aceder aos atributos ou definir filtros de pesquisa, é necessário conhecer os atributos e respetiva designação no servidor LDAP. A maioria das designações dos atributos está normalizada, no entanto, podem também ser definidos atributos específicos.

Quais os atributos que são efetivamente apresentados num telefone depende do seguinte,

- dos atributos definidos na base de dados LDAP para um registo,
- dos atributos no configurador Web definidos para serem apresentados no telefone,
- dos atributos que podem ser apresentados no telefone ou no terminal móvel.

Atributos disponíveis nos terminais móveis ou telefones

A seguinte tabela apresenta os atributos que podem ser usados para um registo da agenda telefónica num terminal móvel ou telefone. A quantidade de atributos que são efetivamente apresentados depende naturalmente do respetivo terminal móvel.

Atributos de um registo da agenda telefónica	Nome do atributo na base de dados LDAP
Nome Próprio	givenName
Apelido	sn, cn, displayName
Telefone (particular)	homePhone, telephoneNumber
Telefone (escritório)	telephoneNumber
Telemóvel	mobile
E-mail	mail
Fax	facsimileTelephoneNumber
Empresa	company, o, ou
Rua	street
Cidade	l, postalAddress
Código postal	postalCode
Country	friendlyCountryName, c
Atributo adicional	definido pelo utilizador

Indicar atributos para serem apresentados no telefone

Defina no configurador web quais dos atributos disponíveis na base de dados LDAP devem ser consultados e apresentados no telefone.

- ▶ Selecione para cada atributo de um registo da agenda telefónica o respetivo atributo da base de dados LDAP. Estão disponíveis configurações predefinidas. Em alternativa, pode introduzir manualmente outro atributo definido para este campo na base de dados LDAP.
- ▶ Caso não pretenda apresentar qualquer atributo, selecione a opção **none**.

No campo **Atributo adicional** pode introduzir um atributo adicional que está disponível na base de dados LDAP e deve ser apresentado. Quando o atributo é um número de telefone selecionado, tem de ser ativada a opção **Não é possível marcar o atributo adicional**.

Os atributos **Nome Próprio** e **Apelido** são utilizados para as seguintes funções:

- Apresentar na lista de registos da agenda telefónica na forma **nome próprio, apelido**
- Ordem alfabética dos registos da agenda telefónica no telefone
- Apresentação do nome de um interlocutor ou participante na conversação

Se a consulta da base de dados apresentar apenas um dos valores de atributo (por ex., porque um contacto está registado apenas com o nome próprio), apenas esse é apresentado.

Apresentação nos terminais móveis

Quando no configurador web estão configuradas agendas telefónicas LDAP, estas estão disponíveis nos terminais móveis com as seguintes funções:

- Percorrer a agenda telefónica ou procurar os registos na agenda telefónica
- Apresentar os registos na agenda telefónica com informações detalhadas (sem editar ou eliminar)
- Selecionar um número diretamente da agenda telefónica
- Transferir os registos na agenda telefónica para a agenda telefónica local

Quando faz ou recebe uma chamada, a agenda telefónica procura automaticamente um registo que corresponda ao número. Se for encontrado um registo, será apresentado o nome em vez do número de telefone.

Apresentar o diretório de empresas no ecrã do telefone

O diretório de empresas está atribuído à tecla INT: ► premir 



Dependendo da configuração do terminal móvel no configurador web (► pág. 42) pode também usar a tecla da agenda telefónica  para aceder ao diretório de empresas.

Alguns terminais móveis permitem aceder também através do menu do ecrã. Poderá encontrar informações detalhadas no manual de instruções do telefone.

Registos da agenda telefónica

A seguinte descrição é um exemplo de apresentação de uma agenda telefónica LDAP num terminal móvel.

O menu apresenta todas as agendas telefónicas que foram configuradas e ativadas no configurador web na página **Online Directories**. Cada agenda telefónica é apresentada com o nome que foi introduzido no configurador web em **Nome da lista telefónica** (► pág. 93). No exemplo à direita, a agenda telefónica LDAP é apresentada como **A nossa agenda telefónica**.

► Selecionar com  agenda telefónica ► OK

O telefone faz uma consulta no servidor LDAP definido no configurador web.

Agendas telefónicas	
A nossa agenda telefónica	
Agenda telefónica 3	
Agenda telefónica 4	
Agenda telefónica 5	
Agenda telefónica 6	
Voltar	OK

A agenda telefónica LDAP é apresentada de acordo com as seguintes regras:

- A pesquisa começa no diretório/subdiretório que foi definido no servidor LDAP como base de pesquisa e indicado no configurador web com o parâmetro **Base de procura LDAP (BaseDN)** (→ pág. 94).
- Os registos são apresentados por ordem alfabética.
- Os registos são apresentados com **Apelido e Nome Próprio**, quando ambos os atributos estão disponíveis na base de dados LDAP. Caso contrário, aparece apenas o apelido ou nome próprio.

A nossa agenda telefónica	
Albert	
Bond	
Bond, James	
Bond, Paul	
Brown, Charly	
Ver	Opções

Percorrer a agenda telefónica

- ▶ Percorrer a agenda telefónica com 

ou

- ▶ Introduzir com  um nome (ou a respetiva primeira letra).

Assim que premir uma tecla do teclado, o telefone entra no modo de pesquisa. Pode introduzir até 15 caracteres. São apresentadas todos os registos na agenda telefónica LDAP que correspondem à sua entrada.



b
Bond
Bond, James
Bond, Paul
Brown, Charly
< C Opções

br
Brown, Charly
< C Opções

- ▶ Com a ajuda de  pode eliminar os últimos caracteres introduzidos.

O modo de pesquisa atual está indicado na linha superior.



Apresentar registo na agenda telefónica

- ▶ Selecionar com  o registo pretendido.
- ▶ Premir a tecla Display **Ver** ou a tecla de navegação .

ou



- ▶ Premir a tecla Display **Opções** ▶ **Ver**

O registo na agenda telefónica é apresentado com informações detalhadas. São apresentados apenas atributos que têm um valor gravado (→ pág. 95).



- ▶ Percorrer o registo com .
- ▶ Premir a tecla de desligar  ou a tecla Display **Voltar** para fechar o registo.

Brown, Charly
Apelido:
Brown
Nome:
Charly
Telefone (particular):
1234567890
Voltar

Selecionar um número da agenda telefónica

- ▶ Selecionar com  o registo de agenda telefónica pretendido.
- ▶ Premir a tecla de Atender/Marcar . Se só estiver gravado um número, este é selecionado. Se houver vários números, estes são apresentados numa lista para seleção.

ou

- ▶ Selecionar com  o número pretendido da vista detalhada do registo: **Telefone (particular)**, **Telefone (escritório)** ou **Telemóvel**.
- ▶ Premir a tecla de Atender/Marcar . O número será marcado.

Brown, Charly
Telefone (escritório): 0987654321
Telemóvel: 0908987876
Rua: Avenue 12 ▼
Voltar

Anexo

Indicações de segurança



Antes de utilizar este equipamento, leia as indicações de segurança e as instruções deste manual.

Os manuais de instruções completos de todos os telefones e sistemas telefônicos bem como dos acessórios são disponibilizados online em gigaset.com/pro na opção Support. Deste modo, ajudamos a poupar papel, proporcionando ainda um acesso rápido a toda a documentação atualizada, em qualquer momento.



Não utilizar este equipamento em locais com perigo de explosão (p. ex., em oficinas de pintura).



Este equipamento não está protegido contra salpicos de água. Por esse motivo, não deverá instalá-lo em ambientes húmidos como por exemplo, numa casa de banho.



Desligue os equipamentos com anomalias ou solicite a reparação por parte da Assistência Técnica Gigaset pro, uma vez que os mesmos poderão interferir com outros serviços móveis.



O funcionamento de equipamentos médicos poderá ser afetado. Respeite as condições técnicas nas respetivas áreas de utilização, por exemplo, em consultórios.

Caso utilize dispositivos médicos (p. ex., um estimulador cardíaco - pacemaker), informe-se junto do fabricante do dispositivo. Este poderá informá-lo sobre até que ponto o dispositivo em questão é imune contra energias externas de alta frequência (para informações sobre o seu produto Gigaset pro, consulte "Especificações" → pág. 106).



Nas instalações na área externa, observe as instruções de segurança do ambiente de instalação, especialmente a proteção contra raios.

Serviço de Apoio a Clientes e Ajuda

Tem dúvidas?

Neste Manual de Instruções e em gigaset.com/pro obtém rapidamente a ajuda e informações de que necessita.

Informações sobre os temas

- Products (Produtos)
- Documents (Documentação)
- Interop (Interoperabilidade)
- Firmware
- FAQ
- Support (Suporte)

pode ser obtido em wiki.gigasetpro.com.

Caso tenha outras dúvidas sobre o seu produto Gigaset deverá contactar o revendedor especializado onde adquiriu o produto.

Declaração de conformidade

Telefonar via Voz sobre IP é possível utilizando a interface LAN (IEEE 802.3).

Para informações adicionais deverá contactar o seu operador para o serviço de acesso à Internet.

Este equipamento foi desenvolvido para ser utilizado a nível mundial. Fora do Espaço Económico Europeu (exceto a Suíça) a utilização depende da respetiva aprovação de cada país.

Foram consideradas particularidades específicas dos países.

A Gigaset Technologies GmbH declara pela presente que os seguintes equipamentos de rádio estão em conformidade com a diretiva 2014/53/UE:

Gigaset N610 IP PRO

O texto completo da declaração de conformidade UE está disponível no seguinte endereço de internet: www.gigaset.com/docs.

Esta declaração também pode estar disponível nos documentos "Declarações Internacionais de Conformidade" ou "Declarações Europeias de Conformidade".

Ambiente

Sistema de gestão ambiental

Informe-se também acerca de produtos e procedimentos ecológicos na Internet em www.gigaset.com.



A Gigaset Technologies GmbH está certificada de acordo com as normas internacionais ISO 14001 e ISO 9001.

ISO 14001 (Ambiente): certificada desde Setembro de 2007 pela TÜV Süd Management Service GmbH.

ISO 9001 (Qualidade): certificada desde 17.02.1994 pela TÜV Süd Management Service GmbH.

Eliminação

Todos os equipamentos elétricos e eletrónicos devem ser eliminados de forma separada do lixo doméstico comum, utilizando os pontos de recolha legalmente previstos para o efeito.



O símbolo constituído por um contêiner de lixo assinalado com uma cruz indica que o produto está abrangido pela Diretiva n.º 2012/19/UE.

A correta eliminação e a recolha seletiva de equipamentos usados destinam-se à prevenção de potenciais danos para o ambiente e para a saúde, sendo também condição essencial para a reutilização e a reciclagem de equipamentos elétricos e eletrónicos inutilizados.

Poderá obter informações mais completas sobre a eliminação de equipamentos usados junto dos serviços municipais, dos serviços de recolha do lixo, da loja onde comprou o produto ou do respetivo distribuidor.

Cuidados

Limpe o equipamento com um **pano húmido** ou um pano anti-estático. Não utilize nenhum detergente nem pano de microfibras.

Não utilize **nunca** um pano seco: existe o perigo de induzir cargas electrostáticas.

Em casos raros, o contacto do equipamento com substâncias químicas pode provocar alterações na superfície. Devido ao grande número de químicos disponíveis no mercado, não foi possível testar todas as substâncias.

Imperfeições de superfícies de alto brilho podem ser cuidadosamente eliminadas com produtos para polimento de visores de telemóveis.

Contacto com líquidos

Se o aparelho tiver entrado em contacto com líquidos:

- 1 **Remover todos os cabos do aparelho.**
- 2 Deixar escorrer o líquido do aparelho.
- 3 Secar todas as peças com um pano.
- 4 A seguir, colocar o aparelho **pelo menos 72 horas** com o teclado virado para baixo (se existente) num local seco e quente (**não**: no microondas, forno ou similar).
- 5 **Voltar a ligar o aparelho apenas quando este estiver seco.**

Depois de estar completamente seco, o aparelho pode, na maioria dos casos, ser colocado novamente em funcionamento.

Características técnicas

Especificações

Consumo de energia

N610 IP PRO (estação base)

< 3,8 W

Especificações gerais

Power over Ethernet	PoE IEEE 802.3af < 3,8 W (classe 1)
Interface LAN	RJ45 Ethernet, 10/100 Mbit/s Classe de proteção IP20
Condições ambientais para a operação	+5 °C até +45 °C em espaços fechados; 20% até 75% de humidade relativa
Protocolos	IPv4, SNMP, DHCP, DNS, TCP, UDP, VLAN, HTTP, TLS, SIP, STUN, RTP, MWI, SDP, SRTP
Norma DECT	DECT EN 300 175-x
Banda de frequências	1880–1900 MHz (Europa), 1910–1930 MHz (América Latina), 1910–1920 MHz (Brasil) 1880–1895 MHz (Sudeste Asiático/Taiwan)
Potência de transmissão	potência média: 10 mW por canal, potência de impulso: 250 mW
Quantidade de canais	120
Quantidade de ligações	8 ligações em simultâneo por estação base (G.711), 8 ligações em simultâneo (G.729), 5 ligações no funcionamento de banda larga (G.722)
Alcance	até 300 m em espaços abertos, até 50 m em edifícios
Codec	G.711, G.722, G.729ab
Quality of Service (Qualidade de Serviço)	TOS, DiffServ

Transformador

Fabricante	Salom Electric (Xiamen) Co. Ltd. Número de registo comercial: 91350200612003878C 31 Building, Huli Industrial District, Xiamen, Fujian 361006, P.R. China
	LEADER ELECTRONICS Número de registo comercial: 913211007039359372 8F, No.138 Ln. 235 Baoqio Rd. Xindian Dist. New Taipei City 23145, Taiwan
Identificação do modelo	C706
Tensão elétrica de entrada	230 V
Frequência da corrente de entrada	50 Hz
Tensão elétrica de saída	12 V
Corrente de saída	1 A
Potência de saída	12 W
Eficiência média	> 83 %
Eficiência com carga baixa (10%)	> 60 %
Consumo de potência sem carga	< 0,10 W

Índice remissivo

A	
AB rede, consultar Serviço Voice Mail	
Abrir a caixa	10
Aceder	
à agenda telefónica	100
Acesso à base de dados	93
Acesso de CLI à configuração do equipamento	66
Agenda telefónica	
acesso	91
agenda telefónica central	61
apresentar atributos	99
atributos	99
configurar	53
configurar acesso através de terminais móveis	42
empresas	53
formato XML	60
nome	93
Agenda telefónica central	61
Agenda telefónica LDAP	
configurar	53, 54
dados de acesso para o servidor	54
nome	54
Agenda telefónica online	
nome	59
pública	59
servidor URL	59
XSI	60
Agenda telefónica online pública	59
Agenda telefónica, central	61
apagar	62
gravar	62
Ajuda	104
Alarmes da estações base	78
Alimentação elétrica	10
Alterar o idioma para a interface do utilizador	17
Alternar, duas chamadas externas	88
Ambiente	104
Amplitude de pesquisa LDAP	94
Apagar perfil	32
Área de pesquisa	94
Atendedor de chamadas, reproduzir mensagens	92
Ativar agendas telefónicas XSI	60
Ativar as agendas telefónicas XSI	52
Ativar G.722	49
Atributos	98
adicionais	99
na base de dados LDAP	57, 98
Atributos, LDAP	57, 98
c	57, 99
cn	57, 99
company	57, 99
definido pelo utilizador	57, 99
displayName	57, 99
facsimileTelephoneNumber	57, 99
friendlyCountryName	57, 99
givenName	57, 99
homePhone	57, 99
l	57, 99
mail	57, 99
mobile	57, 99
o	57, 99
ou	57, 99
postalAddress	57, 99
postalCode	57, 99
sn	57, 99
street	57, 99
telephoneNumber	57, 99
Atualização de firmware	
visor LED	13
Autenticação HTTP	69
Autenticação LDAP para terminal móvel	43
Aviso de proteção de dados	11
B	
BroadSoft XSI	52
C	
c, atributo	57, 99
Caractere de substituição para a introdução do utilizador	96
Catálogo global	58
Central telefónica	24
Central telefónica (VoIP)	6
Centro de registo	46
Certificado	48
configurador web	66
Certificados	68
Chamada	85
Chamada de consulta, interna	89
Chamada em espera, externa	
atender/rejeitar	87
Chamada em grupo	44

Chamada retribuída	87	CSTA	
Chamada, interna	89	dados de acesso	45
Chamadas internas	89	CSTA (Computer Supported Telecommunications	
Chamadas não SRTP, atender	26	Applications)	32
Chamar	85	Cuidados do equipamento	105
Classifica		Customer Care	104
lista	19		
CLI (Command Line Interface, interface		D	
de utilizador orientada por comando)	66	Dados de acesso para o servidor LDAP	94
cn, atributo	57, 99	Data	
Codecs	29	acertar	69
Código de registo para o registo do terminal		sincronização	70
móvel	40	Data, acertar	69
company, atributo	57, 99	Declaração de conformidade	104
Componente do domínio do endereço		DECT	
do utilizador	24	radiação de transmissão	75
Conector LAN	8	segurança	75
Conferência	88	DECT-Manager	5
duas chamadas externas	88	Definir atributos	
terminar	88	para apresentação	99
Configuração da caixa de correio	35, 43	Desativar retribuição de chamada	
Configuração do IP	21	se estiver ocupado	86
Configurações para a chamada	15	Descarregar ficheiro de protocolo	81
Configuração do SNMP	83	Diagnóstico	84
Configurações de rádio DECT	76	estações base	78
Configurações de reencaminhamentos		eventos relacionados com o	
de chamadas	49	DECT-Manager	81
Configurações MWI	44	DiffServ (serviços diferenciados)	48
Configurações para a chamada em espera	30	Diretório de empresas	53
Configurações VoIP	47	Diretório de empresas online	
Configurador		LDAP	53
aceitar/eliminar alterações	19	displayName, atributo	57, 99
Configurador web		Dispositivos Gigaset DECT IP	4
alterar palavra-passe	65	DNS (Domain Name System)	22
certificado de segurança	66	Dump	84
desregistar	17		
função de ajuda online	18	E	
iniciar	16	E, operador	96
ligação com PC	15	ECO DECT	75
palavra-passe	16	Eliminação	105
registo	16	Endereço do servidor de saída	27
trabalhar com listas	19	Endereço do servidor LDAP	94
vista geral do menu	20	Endereço IP	
Configurar agenda telefónica LDAP	53	IPV4	22
Consumo de energia	106	Endereço IP do servidor LDAP	94
Consumo de energia, ver consumo de energia		Equipamento médico	103
Conta SIP		Especificações	106
apagar	34	Esquema de servidor LDAP	57
atribuir a um terminal móvel	33	Esquema de sons	51
configurar acesso à caixa de correio	35	Estação base Gigaset N670 IP PRO	5
gerir	33	Estado de registo DECT do terminal móvel	36
registada	33	Estatística	
Contacto com líquidos	105	ficheiro CSV	80
Conteúdo da embalagem	9		
Cópia de segurança		F	
automática	72	facsimilePhoneNumber, atributo	57, 99
Cópia de segurança automática	72	Ficheiro CSV, estatística	80
Cópia de segurança do sistema	78		

Filtrar	
lista	19
Filtro	
critérios	96
nome	95, 97
nome LDAP	56
número	95, 98
número LDAP	56
Filtros	95
Filtros, LDAP	55
Firmware	
atualização prevista	71
terminal móvel	36
update	70
versão anterior	70
versão atual	70
Formato de	
filtros	96
Formato de apresentação, LDAP	56
friendlyCountryName, atributo	57, 99
Função de ajuda, configurador web	18
Funcionamento com várias ligações	7
Fuso horário	69
G	
G.711	30
G.722	30
G.729A	30
Gateway padrão	22
Gestor de chamadas	
atender chamada diretamente	44
Gigaset Repeaters	5
givenName, atributo	57, 99
Guardar a configuração	71
H	
homePhone, atributo	57, 99
Hora	
fuso horário	69
sincronização	70
I	
Identificação do utilizador	94
Incidentes	81
Indicação do utilizador, marca de espaço	96
Indicações de segurança	103
Indicadores LED	8
Indicativo	50
local	51
prefixo	51
Indicativo da central telefónica	50
Indicativo local	51
marcar	85
Indicativos locais	50
Informação de estado	77
Informações sobre o interlocutor que faz	
a chamada	31
Início da pesquisa	94
Integrador	
estado	77
Intervalo de tempo para atualizar o registo	25
IPII (International Portable User Identity)	36
IPv4	21
L	
l, atributo	57, 99
LDAP	
Active Directory	58
área de pesquisa	54
filtro de nome	56
filtro de número	56
filtros	55
formato de apresentação	56
seguro	54
LEDS	13
Licenças Open-Source	17
Ligação a LAN	11
Ligação do cabo elétrico	8
Ligação, cabo elétrico	10
Ligar o PC com o configurador web	15
Ligar o transformador	10
Líquido	105
Lista de chamadas, para marcar	86
Lista de repetição da marcação	86
M	
mail, atributo	57, 99
Marcar	
a partir da lista de repetição de marcação	86
Marcar um número de telefone	102
Máscara de sub-rede	22
Método de redundância DNS	26
MIB (Management Information Base)	83
mobile, atributo	57, 99
Modo de pesquisa	101
Modo Outbound Proxy	27
Montagem na parede	12
entalhe	8
N	
N610 IP PRO	4, 5
N670 IP PRO	4
N870 IP PRO	4
Nível para protocolar	82
Nome	
domínio	94
filtro	97
ligação	24
Nome de utilizador	
configurador web	16
terminal móvel	37
Nome LDAP	53
filtro	56
Nome que aparece, terminal móvel	37

Número	57	Redundância SIP	26
de telefone na agenda telefónica.....	99	Registrar terminais móveis.....	36, 39
filtro	95, 98	temporizado	46
Número LDAP		Registrar um grupo de terminais móveis	39
filtro	56	Registo da agenda telefónica	
O		atributos.....	57
o, atributo.....	57, 99	Registo da memória.....	84
Opções SRTP	26	Registo, no configurador web	16
Operação do DECT-Manager, eventos	81	Reinicializar.....	73
Operador	24	Reinício	
Operador E.....	96	visor LED	13
Operador OU.....	96	Relativamente às definições de fábrica consulte	
Operador VoIP, configurar perfil	24	Repor.....	14
Operadores lógicos, consulte o operador		Relatório do sistema (SysLog).....	82
ou, atributo	57, 99	Repor	
OU, operador.....	96	com a tecla do equipamento.....	14
P		Repor estatística.....	80
Palavra-passe	94	Reposição de emergência.....	14
Palavra-passe, configurador web	16	Reposição, situação de emergência.....	14
alterar	65	Restaurar a configuração	71
P-Asserted-Identity (PAI).....	31	RTP (Realtime Transport Protocol)	48
PCMA/ PCMU	30	S	
Percorrer a lista	19	SDP (Session Description Protocol)	30
Perfil	67	Secure Real Time Protocol.....	26
Perfil, operador VoIP/central telefónica	24	Selecionar	
Pesquisar a agenda telefónica	101	da lista de chamadas	86
PoE (Power over Ethernet)	10	Selecionar o idioma para a interface do	
Porta	94	utilizador	16
Porta de Outbound Proxy	28	Serviço de apoio ao cliente.....	104
Porta do servidor SIP.....	27	Serviço Voice Mail	
Porta LAN	11	introduzir número.....	92
Porta SIP.....	47	reproduzir mensagens	92
postalAddress, atributo	57, 99	Serviços online	63
postalCode, atributo	57, 99	Serviços XSI, dados de acesso	45
Potência da radiação de transmissão	75	Servidor Active Directory	58
P-Preferred-Identity (PPI)	31	Servidor de hora	69
PRACK (Provisional Response		Servidor de hora local	70
Acknowledgement)	47	Servidor de provisionamento.....	67
Predefinições de fábrica	73	Servidor DHCP	21
Prioridade dos dados de voz	48	Servidor LDAP	
Procura automática.....	100	detecção do utilizador	94
Procurar registo na agenda telefónica	101	endereço	94
Protocolo de rede	21	endereços IP	94
Protocolo de transmissão.....	25	nome do domínio.....	94
Provisionamento	67	porta.....	94
Q		Servidor LDAP, URL	53
QoS (Quality of Service)	48	Servidor Proxy	
Qualidade de som	48, 49	endereço	25
R		porta	25
Rechamada		SFTP (Secure File Transfer Protocol)	72
se ocupado	86	Sincronização das teclas com BroadWorks.....	45
Rede local.....	21	Sincronização LAN	
		qualidade.....	79
		SISP	26
		Sistema multicelular	4
		Sistema unicelular	4
		sn, atributo	57, 99

SNMP (Simple Network Management Protocol)	82	Terminar chamada retribuída	87
SNMP-Manager	82	Tipo de endereço IP	21
SSH (Secure Shell)	66	Toques de chamada, diferentes	29
street, atributo	57, 99	Transferir a chamada externa para interna	89
Subscription temporizador	47	Transformador	107
SysLog	82		
<hr/>			
T			
Tecla do equipamento	8	U	
Tecla INT	90	Update	70
atribuir agenda telefónica	42	Usar agendas telefónicas	90
Telefonar	85		
telephoneNumber, atributo	57, 99	V	
Tempo de empacotar RTP (ptime)	30	Vista geral	4
Temporizador		Vista geral do menu configurador web	20
retry se o registo falhar	47	terminais móveis	85
sessão SIP	47	Visualizar/ocultar colunas	19, 80
SIP T1	47	Visualizar/ocultar menu de navegação	18
Temporizador da sessão SIP	47	Voice Mail	92
Temporizador Retry se o registo falhar	47		
Temporizador SIP T1	47	X	
Temporizador subscription	47	XHTML	63
Terminais móveis	6	XSI (Xtended Service Interface)	52
administração	36	XSI-Call-Logs, ativar	52
número	77		
registados	36		
Terminal móvel			
atribuição de agenda telefónica	42		
atribuir conta SIP	35, 42		
autenticação LDAP	43		
centro de registo	46		
configurações	41		
configurações MWI	44		
configurar acesso à caixa de correio	43		
dados de registo para a conta VoIP	41		
eliminar registo	41		
estado de registo DECT	36		
firmware	36		
menu	85		
nome de utilizador	37		
nome interno	40		
nome que aparece	37		
número de telefone interno	40		
PIN para o registo DECT	40		
registar	36, 39		
registo temporizado	46		
respetivo DECT-Manager	36		
tipo	36		

Issued by

Gigaset Technologies GmbH
Frankenstraße 2, D-46395 Bocholt

© Gigaset Technologies GmbH 2024

Subject to availability.

All rights reserved. Rights of modification reserved.

[gigaset.com/pro](https://www.gigaset.com/pro)