

Gigaset pro

Gigaset N670 IP PRO

Εγκατάσταση, διαμόρφωση και χειρισμός

Περιεχόμενα

N670 IP PRO – Εισαγωγή	4
Επισκόπηση	6
Πρώτα βήματα	7
Περιεχόμενο συσκευασίας	7
Σύνδεση συσκευών	7
Επιτοίχια στερέωση	9
Υποδείξεις σχετικά με τη λειτουργία	10
LED (φωτοдиодοι)	10
Επαναφορά σταθμού βάσης	10
Επαναφορά έκτακτης ανάγκης στις εργοστασιακές ρυθμίσεις	10
Διαμόρφωση συστήματος	11
Η διαμόρφωση web	11
Μενού της διαμόρφωσης Web – Επισκόπηση	16
Διαχείριση δικτύου	17
Ρυθμίσεις IP και VLAN	17
Προφίλ παρόχων και τηλεφωνικών κέντρων	20
Διαμόρφωση προφίλ παρόχων και τηλεφωνικών κέντρων	20
Ασύρματα ακουστικά	28
Ασύρματα ακουστικά	28
Κέντρο σύνδεσης για ασύρματα ακουστικά	38
Ρυθμίσεις τηλεφωνίας	40
Γενικές ρυθμίσεις VoIP	40
Ποιότητα ήχου	42
Ρυθμίσεις κλήσης	42
Υπηρεσίες XSI	44
Τηλεφωνικοί κατάλογοι online	45
Online εταιρικός τηλεφωνικός κατάλογος (LDAP)	45
Online τηλεφωνικοί κατάλογοι σε μορφή XML	50
Online τηλεφωνικοί κατάλογοι – XSI	51
Κεντρικός τηλεφωνικός κατάλογος	52
Online υπηρεσίες	53
Ρυθμίσεις συστήματος	55
Δικαιώματα πρόσβασης στη διαμόρφωση web	55
Εκχώρηση και διαμόρφωση	57
Ασφάλεια	58
Ημερομηνία και ώρα	59
Υλικολογισμικό	60
Αποθήκευση και επαναφορά	61

Επανεκκίνηση και επαναφορά	62
Ρυθμίσεις DECT	64
Διάγνωση και αντιμετώπιση σφαλμάτων	66
Πληροφορίες κατάστασης	66
Στατιστικά των σταθμών βάσης	67
Συμβάντα	69
Πρωτόκολλο συστήματος και SNMP Manager	70
Χρήση ασύρματου ακουστικού σε έναν σταθμό βάσης N670 IP PRO	72
Πραγματοποίηση κλήσεων	72
Αποδοχή κλήσεων	74
Συνομιλία με τρεις συνομιλητές	75
Εμφάνιση ειδοποιήσεων	76
Χρήση τηλεφωνικών καταλόγων	77
Χρήση του αυτόματου τηλεφωνητή δικτύου	78
Τηλεφωνικός κατάλογος LDAP – Παράδειγμα διαμόρφωσης	79
Πρόσβαση στον διακομιστή LDAP	79
Φίλτρα	81
Χαρακτηριστικά	84
Εμφάνιση στα ασύρματα ακουστικά	86
Παράρτημα	89
Υποδείξεις ασφαλείας	89
Εξουσιοδότηση	89
Περιβάλλον	90
Φροντίδα	91
Επαφή με υγρά	91
Τεχνικά χαρακτηριστικά	92
Προδιαγραφές	92
Αξεσουάρ	93
Ευρετήριο	94

N670 IP PRO – Εισαγωγή

Το N670 IP PRO είναι ένας σταθμός βάσης DECT για τη σύνδεση σε ένα τηλεφωνικό κέντρο VoIP. Συνδυάζει τις δυνατότητες της τηλεφωνίας IP με τη χρήση της τηλεφωνίας DECT.

Στην παρακάτω εικόνα παρουσιάζεται η ενσωμάτωση του N670 IP PRO στο τηλεφωνικό περιβάλλον IP:



• Σταθμός βάσης DECT N670 IP PRO

- προσφέρει τις λειτουργίες DECT των κυψελών
- εξασφαλίζει την επεξεργασία των μέσων από το ασύρματο ακουστικό απευθείας στο τηλεφωνικό κέντρο
- προσφέρει κανάλια σύνδεσης για τα ασύρματα ακουστικά. Ο αριθμός εξαρτάται από διαφορετικούς παράγοντες, π.χ. από το επιτρεπόμενο εύρος ζώνης.
- διαθέτει ενσωματωμένο DECT-Manager, ο οποίος διαθέτει την πύλη εφαρμογής μεταξύ σηματοδότησης SIP DECT και πραγματοποιεί τη σύνδεση DECT των ασύρματων ακουστικών

- **Ασύρματα ακουστικά**

- Ένα N670 IP PRO μπορεί να δέχεται ως 20 ασύρματα ακουστικά.
- Οκτώ συνομιλίες DECT μπορούν να πραγματοποιούνται ταυτόχρονα μέσω VoIP, συμπεριλαμβανομένων των λειτουργιών αναζήτησης στον τηλεφωνικό κατάλογο δικτύου, καθώς και συσκέψεων Infocenter. Περαιτέρω πληροφορίες αναφορικά με τις λειτουργίες των ασύρματων ακουστικών σε συνδυασμό με σταθμούς βάσης Gigaset θα βρείτε στο Internet, στη διεύθυνση wiki.gigasetpro.com.

Πλήθος παράλληλων κλήσεων ανάλογα με το εύρος ζώνης: → σελ. 25

Διαμόρφωση ασύρματων ακουστικών → σελ. 28

Λεπτομερείς πληροφορίες σχετικά με τα εγκεκριμένα ασύρματα ακουστικά Gigaset θα βρείτε στις αντίστοιχες οδηγίες χρήσης. Οι οδηγίες διατίθενται στο Internet, στη διεύθυνση wiki.gigasetpro.com.

- **Τηλεφωνικό κέντρο (PBX)**

Πρέπει να συνδέσετε το σύστημα τηλεφώνου DECT με ένα τηλεφωνικό κέντρο IP ή έναν πάροχο (provider) συνδέσεων VoIP (SIP), π.χ. με

- ένα τηλεφωνικό κέντρο επί τόπου
- ένα τηλεφωνικό κέντρο στο Internet (Hosted PBX)
- ένα τηλεφωνικό κέντρο σε cloud
- έναν πάροχο VoIP

Το τηλεφωνικό κέντρο

- πραγματοποιεί τη σύνδεση σε ένα δημόσιο δίκτυο τηλεφωνίας
- επιτρέπει την κεντρική διαχείριση των τηλεφωνικών συνδέσεων, τηλεφωνικών καταλόγων, τηλεφωνητών δικτύου



Το N670 IP PRO είναι μια έκδοση single-cell του N870 IP PRO Σύστημα πολλαπλών κυψελών. Μελλοντικά προβλέπεται η δυνατότητα αναβάθμισης της συσκευής με τη βοήθεια ενός κλειδιού άδειας σε συσκευή πολλαπλών κυψελών.

Στα συστήματα πολλαπλών κυψελών μπορούν τα στοιχεία δικτύου DECT και διαχείρισης (ολοκληρωτής, DECT-Manager, σταθμός βάσης) να είναι καταμεμημένα σε διαφορετικές συσκευές. Το N670 IP PRO περιλαμβάνει όλα τα στοιχεία σε μία συσκευή.

Επισκόπηση

Μπροστινή
πλευρά



Πλήκτρο συσκευής

Επαναφορά συσκευής → σελ. 10

Ενδείξεις LED

Κατάσταση λειτουργίας της συσκευής
→ σελ. 10

Επάνω



**Σύνδεση LAN και καλωδίου
ρεύματος**

Σύνδεση συσκευής → σελ. 7

Πίσω
πλευρά

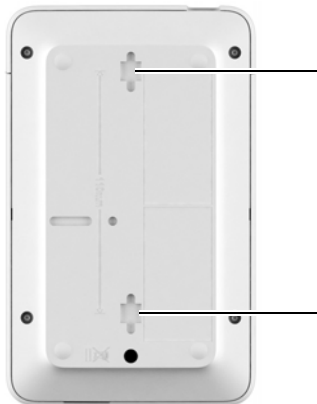

Υποδοχές για επιτοίχια στερέωση

Επιτοίχια στερέωση → σελ. 9

Πρώτα βήματα

Περιεχόμενο συσκευασίας

- 1 x N670 IP PRO
- Φυλλάδιο ασφαλείας
- Βίδες και βύσματα για επιτοίχια συναρμολόγηση



Το N670 IP PRO τροφοδοτείται με ρεύμα μέσω Power over Ethernet (PoE). Αν δεν χρησιμοποιείτε διακόπτη Ethernet με δυνατότητα PoE και χρειάζεστε τροφοδοτικό για τη σύνδεση στο δίκτυο ρεύματος, μπορείτε να το παραγγείλετε ως αξεσουάρ (→ σελ. 93).



Πάντοτε όταν υπάρχουν νέες ή βελτιωμένες λειτουργίες για το Gigaset, διατίθενται ενημερώσεις υλικολογισμικού, τις οποίες μπορείτε να κατεβάσετε στον σταθμό βάσης σας. Αν προκύπτουν αλλαγές στον χειρισμό του τηλεφώνου σας, μια νέα έκδοση αυτών των οδηγιών χρήσης ή οι απαραίτητες αλλαγές δημοσιεύονται στο Internet στην παρακάτω διεύθυνση:

wiki.gigasetpro.com

Επιλέξτε το προϊόν, για να ανοίξετε την αντίστοιχη σελίδα προϊόντος για τη συσκευή σας. Εκεί θα βρείτε ένα σύνδεσμο για τις οδηγίες χρήσης.

Πληροφορίες για την τρέχουσα έκδοση του υλικολογισμικού θα βρείτε στις σελίδες → σελ. 60 ή σελ. 66.

Σύνδεση συσκευών



Στις οδηγίες "N870 IP PRO - Οδηγίες για τον προγραμματισμό και τις μετρήσεις" θα βρείτε πλούσιες πληροφορίες για την ασύρματη κάλυψη του DECT και τη βέλτιστη εγκατάσταση των συσκευών.

- Το N670 IP PRO προορίζεται για επιτοίχια τοποθέτηση (→ σελ. 9).



- Το N670 IP PRO είναι σχεδιασμένο για χρήση σε ξηρούς χώρους με θερμοκρασία από +5°C έως +45°C.
- Μην εκθέτετε ποτέ το N670 IP PRO σε πηγές θερμότητας, στην άμεση ηλιακή ακτινοβολία ή σε άλλες ηλεκτρικές συσκευές.
- Προστατέψτε τις συσκευές από την υγρασία, τη σκόνη, τα καυστικά υγρά και τους υδρατμούς.

Σύνδεση με LAN

Μπορείτε να ενσωματώσετε το N670 IP PRO μέσω ενός ρούτερ, διακόπτη ή κόμβου στο τοπικό σας δίκτυο. Για την τηλεφωνία μέσω Internet απαιτείται τηλεφωνικό κέντρο VoIP. Αυτό πρέπει να είναι προσβάσιμο μέσω του τοπικού δικτύου και να διατίθεται μέσω πρόσβασης δικτύου (για

Πρώτα βήματα

Internet ή για αναλογικό δίκτυο ή δίκτυο τηλεφωνίας ISDN), γιατί ο και οι σταθμοί βάσης δεν υποστηρίζουν διέλευση NAT. Η διέλευση NAT ενός τηλεφωνικού κέντρου ή ενός παρόχου ενδέχεται να μην υποστηρίζει απεριόριστα την κυκλοφορία δεδομένων ενός πολλαπλών κυψελών με δεδομένα SIP και δεδομένων αποθηκευτικών μέσων, τα οποία μεταδίδονται μέσω διαφορετικών κεντρικών υπολογιστών. Τότε θα ήταν δυνατή η πραγματοποίηση κλήσεων μόνο εντός του δικού του LAN.

Απαιτείται επιπλέον ένας υπολογιστής συνδεδεμένος στο τοπικό δίκτυο, με τον οποίο θα μπορείτε να πραγματοποιήσετε τη διαμόρφωση του συστήματος τηλεφώνου χρησιμοποιώντας τη διαμόρφωση web.

Για κάθε συσκευή, που πρέπει να συνδεθεί στο τοπικό δίκτυο, απαιτείται ένα καλώδιο Ethernet.



- ▶ Σηκώστε το επάνω τμήμα του περιβλήματος και τραβήξτε το προς τα εμπρός **1**.
- ▶ Τοποθετήστε το βύσμα ενός καλωδίου Ethernet στην υποδοχή σύνδεσης LAN στο επάνω μέρος της συσκευής **2**.
- ▶ Συνδέστε το άλλο βύσμα του καλωδίου Ethernet σε μια υποδοχή LAN του τοπικού σας δικτύου ή του διακόπτη με δυνατότητα PoE **3**.
- ▶ Κλείστε ξανά το καπάκι.



Υπόδειξη προστασίας δεδομένων

Μόλις η συσκευή συνδέεται στο Internet, επικοινωνεί αυτόματα με τον Gigaset Support Server για τη διευκόλυνση της διαμόρφωσης των συσκευών και για την επικοινωνία με τις υπηρεσίες Internet.

Για τον σκοπό αυτό, κατά την έναρξη του συστήματος και έπειτα μία φορά την ημέρα, αποστέλλει προς τον DECT Manager τις ακόλουθες πληροφορίες:

- Διεύθυνση MAC
- Διεύθυνση IP της συσκευής στο LAN/αριθμός θύρας
- Όνομα συσκευής
- Έκδοση λογισμικού

Στον Support Server πραγματοποιείται σύνδεση αυτών των πληροφοριών με τις ήδη υπάρχουσες ειδικές για τη συσκευή πληροφορίες:

- Κωδικοί πρόσβασης συστήματος/συσκευής

Σύνδεση στο δίκτυο ρεύματος



Το N670 IP PRO λαμβάνει αρκετό ρεύμα μέσω PoE (Power over Ethernet), όταν η συσκευή είναι συνδεδεμένη σε διακόπτη Ethernet με δυνατότητα PoE (PoE Κατηγορία IEEE802.3af). Σε αυτή την περίπτωση **δεν** πρέπει να συνδέσετε τη συσκευή στο δίκτυο ρεύματος.

Επιτοίχια στερέωση

Το N670 IP PRO προορίζεται για επιτοίχια στερέωση. Αφού συνδέσετε το καλώδιο LAN και, μπορείτε να τοποθετήσετε τη συσκευή στο επιθυμητό σημείο.

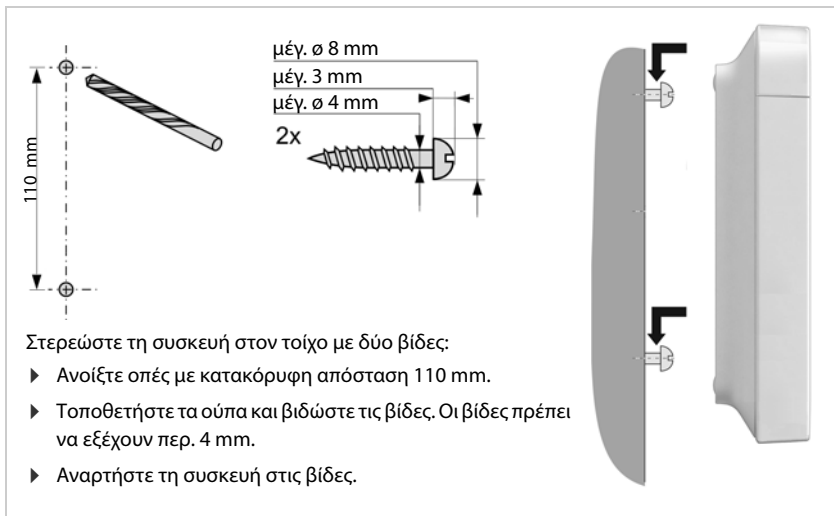

Υποδείξεις σχετικά με τη λειτουργία

LED (φωτοдиодοι)

Τα LED στην μπροστινή πλευρά υποδηλώνουν διαφορετικές καταστάσεις λειτουργίας. Τα LED μπορεί να ανάβουν σε τρία διαφορετικά χρώματα (κόκκινο, μπλε, πράσινο) ή να είναι σβηστά.

LED 1 (αριστερά)				LED 2 (δεξιά)				Περιγραφή
0,5 s	0,5 s	0,5 s	0,5 s	0,5 s	0,5 s	0,5 s	0,5 s	
								Απενεργοποιημένο
								Συσκευή εκκινείται
								Ενημέρωση υλικολογισμικού σε εξέλιξη
								Δεν είναι διαθέσιμη/δεν έχει εκχωρηθεί σύνδεση LAN ή διεύθυνση IP
								DECT έτοιμο
								Κυκλοφορία δεδομένων DECT
								Υπερφόρτιση DECT

Επαναφορά σταθμού βάσης

Με το πλήκτρο συσκευής στην μπροστινή πλευρά μπορείτε να επαναφέρετε τον σταθμό βάσης.

- ▶ Πιέστε το πλήκτρο συσκευής για τουλάχιστον 10 δευτερόλεπτα, μέχρι να σβήσουν όλα τα LED ▶ αφήστε το κουμπί ... η συσκευή βρίσκεται τώρα σε λειτουργία προγραμματισμού.
- ▶ Πιέστε σύντομα το πλήκτρο συσκευής, μέχρι και τα δύο LED να ανάψουν με μπλε χρώμα.
- ▶ Πιέστε το πλήκτρο συσκευής για τουλάχιστον τρία αλλά το λιγότερο 10 δευτερόλεπτα ... εκτελείται επαναφορά και επανεκκίνηση της συσκευής.



Το σύστημα επανέρχεται στις εργοστασιακές ρυθμίσεις. Τα υπάρχοντα δεδομένα διαμόρφωσης και χρηστών χάνονται.

Επαναφορά έκτακτης ανάγκης στις εργοστασιακές ρυθμίσεις

Κατά τη διαδικασία επανεκκίνησης της συσκευής:

- ▶ Πιέστε το πλήκτρο συσκευής για τουλάχιστον 10 δευτερόλεπτα, μέχρι να σβήσουν όλα τα LED ▶ αφήστε το κουμπί ... η συσκευή βρίσκεται τώρα σε λειτουργία προγραμματισμού.
- ▶ Πιέστε το πλήκτρο συσκευής, μέχρι και τα δύο LED να ανάψουν με μπλε χρώμα.
- ▶ Πιέστε το πλήκτρο συσκευής για τουλάχιστον τέσσερα δευτερόλεπτα ... εκτελείται επαναφορά και επανεκκίνηση της συσκευής.

Διαμόρφωση συστήματος

Οι ρυθμίσεις του συστήματος μπορούν πραγματοποιούνται μέσω της διαμόρφωσης web του N670 IP PRO και δεν μπορούν να τροποποιηθούν μέσω των ασύρματων ακουστικών.

Αυτό ισχύει κυρίως για:

- Δήλωση και ακύρωση δήλωσης του ασύρματου ακουστικού στο σύστημα τηλεφώνου, όνομα του ασύρματου ακουστικού.
- Όλες οι ρυθμίσεις για τον λογαριασμό VoIP, ο οποίος χρησιμοποιείται από ένα ασύρματο ακουστικό για κλήσεις.
- Διαμόρφωση των online τηλεφωνικών καταλόγων.

Οι ειδικές ρυθμίσεις για το ασύρματο ακουστικό έχουν προκαθοριστεί στο ασύρματο ακουστικό. Οι συγκεκριμένες ρυθμίσεις μπορούν να τροποποιηθούν.

Αυτό ισχύει για παράδειγμα για:

- Ρυθμίσεις οθόνης όπως π.χ. γλώσσα, χρώμα, φωτισμός φόντου κ.λπ.
- Ρυθμίσεις των ήχων κουδουνισμού, της έντασης ήχου, των προφίλ ηχείων κ.λπ.

Σχετικές πληροφορίες θα βρείτε στις οδηγίες χρήσης του εκάστοτε ασύρματου ακουστικού.

Η διαμόρφωση web

Ρυθμίστε στη διαμόρφωση web το N670 IP PRO και διαμορφώστε το δίκτυο DECT.

- Πραγματοποιήστε τις βασικές ρυθμίσεις για τις συνδέσεις VoIP και δηλώστε και διαμορφώστε τα ασύρματα ακουστικά, που θα χρησιμοποιούνται στο δίκτυο DECT.
- Πραγματοποιήστε επιπλέον ρυθμίσεις, π.χ. δημιουργήστε συγκεκριμένες προϋποθέσεις για τη σύνδεση των ασύρματων ακουστικών σε εταιρικό δίκτυο ή προσαρμόστε την ποιότητα της ομιλίας σε συνδέσεις VoIP.
- Αποθηκεύετε τα δεδομένα, που απαιτούνται για την πρόσβαση σε συγκεκριμένες υπηρεσίες στο Internet. Στις υπηρεσίες αυτές περιλαμβάνεται η πρόσβαση σε online τηλεφωνικούς καταλόγους, καθώς και ο συγχρονισμός ημερομηνίας και ώρας με έναν διακομιστή ώρας.
- Αποθηκεύετε τα δεδομένα διαμόρφωσης του δικτύου DECT ως αρχείο στον υπολογιστή και φορτώστε το ξανά σε περίπτωση σφάλματος. Αν υπάρχει διαθέσιμο νέο υλικολογισμικό, φορτώστε το και προγραμματίστε τις ενημερώσεις του σε συγκεκριμένη ημερομηνία.

Εκκίνηση



Στο PC/tablet είναι εγκατεστημένο ένα κοινό πρόγραμμα περιήγησης web.

Το N670 IP PRO και ο υπολογιστής ή το tablet συνδέονται απευθείας μεταξύ τους σε τοπικό δίκτυο. Οι ρυθμίσεις ενός εγκατεστημένου στον υπολογιστή τείχους προστασίας (Firewall) επιτρέπουν την επικοινωνία μεταξύ του υπολογιστή /tablet και του N670 IP PRO.



Ανάλογα με τον πάροχο του τηλεφωνικού κέντρου VoIP ή ανάλογα με τον πάροχο VoIP ορισμένες ρυθμίσεις ενδέχεται να μην μπορούν να τροποποιηθούν στη διαμόρφωση web.

Κατά τη διάρκεια της σύνδεσής σας με τη διαμόρφωση web, οι υπόλοιποι χρήστες δεν έχουν πρόσβαση. Η ταυτόχρονη πρόσβαση δεν είναι δυνατή.

Διαμόρφωση συστήματος

- ▶ Εκκινήστε το πρόγραμμα περιήγησης web στον υπολογιστή/tablet.
- ▶ Εισαγάγετε στο πεδίο διεύθυνσης του προγράμματος περιήγησης web την τρέχουσα διεύθυνση IP του ολοκληρωτή ή του DECT Manager (π.χ. <http://192.168.2.10>).

Διεύθυνση IP της συσκευής

Αν η διεύθυνση IP εκχωρείται δυναμικά μέσω του διακομιστή DHCP του τοπικού δικτύου, βρείτε την τρέχουσα διεύθυνση IP στον διακομιστή DHCP στη λίστα του καταχωρημένου πελάτη DHCP. Η διεύθυνση MAC βρίσκεται στην πίσω πλευρά της συσκευής. Αν χρειαστεί απευθυνθείτε στον διαχειριστή δικτύου του τοπικού σας δικτύου.

Η διεύθυνση IP του DECT Manager σας μπορεί να αλλάξει ανάλογα με τις ρυθμίσεις του διακομιστή DHCP (→ σελ. 17).

Σύνδεση/αποσύνδεση στη διαμόρφωση web

Αφού ολοκληρώσετε με επιτυχία τη σύνδεση, εμφανίζεται στο πρόγραμμα περιήγησης web η οθόνη σύνδεσης. Υπάρχουν δύο ρόλοι χρήστη με διαφορετικά αναγνωριστικά χρήστη:

admin έχει απεριόριστη πρόσβαση σε όλες τις λειτουργίες της διαμόρφωσης web.

user έχει περιορισμένη μόνο πρόσβαση σε ορισμένες ρυθμίσεις και πληροφορίες συστήματος, π.χ. στην καταχώρηση ασύρματων ακουστικών και σε ορισμένες ρυθμίσεις συστήματος. Ο ρόλος **user** πρέπει να ενεργοποιηθεί πριν από τη χρήση (→ σελ. 55).

- ▶ Εισαγάγετε το αναγνωριστικό χρήστη στο πεδίο εισαγωγής κειμένου **Όνομα χρήστη (admin/user)**.
- ▶ Εισαγάγετε στο πεδίο εισαγωγής κειμένου **Κωδικός πρόσβασης** τον κωδικό πρόσβασης. Τυπική ρύθμιση **admin/user**
- ▶ Επιλέξτε από το μενού επιλογών **Language** την επιθυμητή γλώσσα.
- ▶ Κάντε κλικ στο **Είσοδος**.

Πρώτη σύνδεση

Θα σας ζητηθεί να αλλάξετε τον τυπικό κωδικό πρόσβασης και να ρυθμίσετε την κατάλληλη ζώνη συχνοτήτων.

- ▶ Εισαγάγετε στο πεδίο **Νέος κωδικός πρόσβασης** έναν νέο κωδικό πρόσβασης και επαναλάβετε την εισαγωγή στο πεδίο **Νέος κωδικός πρόσβασης**.
Ο κωδικός πρόσβασης πρέπει να περιέχει τα παρακάτω:
 - τουλάχιστον έναν κεφαλαίο χαρακτήρα
 - τουλάχιστον ένα ψηφίο
 - τουλάχιστον έναν ειδικό χαρακτήρα
 - τουλάχιστον 8, το πολύ 74 χαρακτήρες
- ▶ Επιλέξτε από τη λίστα τη ζώνη συχνοτήτων που χρησιμοποιείται στην περιοχή (→ σελ. 65).
- ▶ Κάντε κλικ στην επιλογή **Ρύθμιση**, για να αποθηκεύσετε τις ρυθμίσεις και να ανοίξετε το περιβάλλον εργασίας διαχειριστή.



Αν δεν πραγματοποιήσετε καταχωρήσεις για παρατεταμένο χρονικό διάστημα (περ. 10 λεπτά), αποσυνδέστε αυτόματα. Αν την επόμενη φορά προσπαθήσετε να πραγματοποιήσετε μια καταχώρηση ή να ανοίξετε έναν ιστότοπο, θα εμφανιστεί ξανά η σθόνη σύνδεσης. Εισαγάγετε και πάλι τον κωδικό πρόσβασης, για να συνδεθείτε ξανά.

Όλες οι καταχωρήσεις, που δεν αποθηκεύσατε στο σύστημα τηλεφώνου πριν από την αυτόματη αποσύνδεση, χάνονται.

Αποσύνδεση

Η λειτουργία αποσύνδεσης βρίσκεται σε κάθε ιστοσελίδα επάνω δεξιά κάτω από το όνομα του προϊόντος.

- ▶ Κάντε κλικ στο  Αποσύνδεση.



Η συνεδρία τερματίζεται αυτόματα μετά από δέκα λεπτά αδράνειας.

Χρησιμοποιείτε πάντοτε τη λειτουργία αποσύνδεσης, για να τερματίσετε τη σύνδεση με τη διαμόρφωση web. Αν κλείσετε για παράδειγμα το πρόγραμμα περιήγησης web, χωρίς να έχετε αποσυνδεθεί προηγουμένως, η πρόσβαση στη διαμόρφωση web ενδεχ. δεν είναι δυνατή για μερικά λεπτά.

Αλλαγή γλώσσας

Μπορείτε να αλλάξετε τη γλώσσα ανά πάσα στιγμή.

- ▶ Επιλέξτε πάνω δεξιά σε κάθε ιστοσελίδα από το μενού επιλογών  Language ▾ την επιθυμητή γλώσσα.

Εμφάνιση/απόκρυψη μενού πλοήγησης

Σε κάθε σελίδα της διαμόρφωσης web μπορείτε να πλοηγηθείτε στις διαθέσιμες λειτουργίες με τη βοήθεια ενός μενού στην αριστερή πλευρά. Το μενού που χρησιμοποιείται αυτή τη στιγμή είναι ανοικτό και η επιλεγμένη καταχώρηση μενού εμφανίζεται με πορτοκαλί χρώμα.

Το μενού πλοήγησης μπορεί να εμφανίζεται μόνιμα ή να αποκρύπτεται, αν ο δείκτης του ποντικιού κινηθεί εκτός της περιοχής μενού.

- ▶ Με το πλαίσιο ελέγχου **Αυτόματη απόκρυψη μενού** κάτω από τη λίστα μενού μπορείτε να εμφανίσετε/αποκρύψετε το μενού.



μη ενεργοποιημένο

Το μενού πλοήγησης προβάλλεται μόνιμα. (τυπική ρύθμιση)



ενεργοποιημένο

Το μενού αποκρύπτεται, αν ο δείκτης του ποντικιού κινηθεί εκτός της περιοχής μενού. Στην αριστερή πλευρά εμφανίζονται μόνο τα σύμβολα του επάνω επιπέδου μενού.

Επανεμφάνιση μενού: ▶ Μετακινήστε τον δείκτη του ποντικιού στην περιοχή, στην οποία εμφανίζονται τα σύμβολα μενού.

Λειτουργία βοήθειας

Περιγραφή παραμέτρων

- ▶ Κάντε κλικ στο ερωτηματικό δίπλα από την παράμετρο, για την οποία χρειάζεστε πληροφορίες. Ανοίγει ένα αναδυόμενο παράθυρο με μια σύντομη περιγραφή της επιλεγμένης παραμέτρου.

Περιγραφή λειτουργίας για ολοκλήρωση τη σελίδα διαμόρφωσης web

- ▶ Κάντε κλικ στο ερωτηματικό στο επάνω δεξί μέρος της σελίδας. Η online βοήθεια ανοίγει σε ξεχωριστό παράθυρο. Περιλαμβάνει πληροφορίες σχετικά με τις λειτουργίες και τις εργασίες, που μπορούν να εκτελεστούν σε αυτή τη σελίδα.

Έχετε πρόσβαση σε όλη την online βοήθεια:

Μετακίνηση στην online βοήθεια:

- ▶ Κάντε κλικ στα κουμπιά  .

Άνοιγμα περιεχομένων:

- ▶ Κάντε κλικ στο κουμπί .

Ανοίξτε το ευρετήριο, για να αναζητήσετε συγκεκριμένες λέξεις-κλειδιά:

- ▶ Κάντε κλικ στο κουμπί .

Αποδοχή/απόρριψη αλλαγών

Αποδοχή αλλαγών

- ▶ Κάντε κλικ στο κουμπί **Ρύθμιση**, αν έχετε ολοκληρώσει τις αλλαγές σε μια σελίδα. ... οι νέες ρυθμίσεις αποθηκεύονται και ενεργοποιούνται στη διαμόρφωση του DECT Manager.



Αλλαγές που δεν έχουν αποθηκευτεί χάνονται, εάν μεταβείτε σε μια άλλη ιστοσελίδα ή διακοπεί η σύνδεση με τη διαμόρφωση web π.χ. λόγω υπέρβασης του χρονικού ορίου (→ σελ. 13).

Απόρριψη αλλαγών

- ▶ Κάντε κλικ στο κουμπί **Άκυρο** ... οι αλλαγές που πραγματοποιήθηκαν στην ιστοσελίδα απορρίπτονται· οι ρυθμίσεις, που είναι αποθηκευμένες αυτή τη στιγμή στη διαμόρφωση του συστήματος τηλεφώνου, φορτώνονται ξανά.

Εργασία με λίστες

Αλλαγή παρουσίασης της λίστας

Φιλτράρισμα λίστας:

- ▶ Εισαγάγετε έναν όρο αναζήτησης (πλήρες περιεχόμενο πεδίου) στο πεδίο εισαγωγής κειμένου ... στον πίνακα εμφανίζονται μόνο καταχωρήσεις με κείμενο, που συμφωνεί σε κάποια στήλη με τον όρο αναζήτησης.

Φιλτράρισμα λίστας ανάλογα με το περιεχόμενο της στήλης:

- ▶ Επιλέξτε στο μενού επιλογών **Αναζήτηση σε** τη στήλη, στην οποία θέλετε να πραγματοποιηθεί η αναζήτηση του συγκεκριμένου όρου ... στον πίνακα εμφανίζονται μόνο καταχωρήσεις με κείμενο, που συμφωνεί στην επιλεγμένη στήλη με τον όρο αναζήτησης.

Ταξινόμηση λίστας:

- ▶ Κάντε κλικ στα βέλη δίπλα από την επικεφαλίδα της στήλης, για να ταξινομήσετε τον πίνακα σε αύξουσα ή φθίνουσα σειρά ανάλογα με το περιεχόμενο της στήλης.

Εμφάνιση/απόκρυψη στηλών:

- ▶ Κάντε κλικ στο μενού επιλογών **Προβολή** στη δεξιά πλευρά ▶ επιλέξτε τις στήλες, που θέλετε να εμφανίζονται στον πίνακα (👁 / 🚫 = εμφάνιση/απόκρυψη).

Τα ονόματα των στηλών, που δεν μπορούν να αποκρυφτούν, εμφανίζονται με γκρι χρώμα.

Αλλαγή πλήθους καταχωρήσεων λίστας

- ▶ Επιλέξτε δεξιά κάτω από τη λίστα τον μέγιστο αριθμό καταχωρήσεων, που θέλετε να εμφανίζονται σε μία σελίδα (10, 25, 50, 100).

Μετακίνηση εντός λίστας

Αν υπάρχουν περισσότερες καταχωρήσεις λίστας από το επιλεγμένο πλήθος, μπορείτε να μετακινηθείτε σε ολόκληρο τον πίνακα σελίδα-σελίδα. Ο αριθμός των σελίδων εμφανίζεται κάτω από τη λίστα. Η τρέχουσα σελίδα εμφανίζεται με επισήμανση.

- ▶ Κάντε κλικ στην επιλογή **Προηγούμενο** ή **Επόμενο**, για να μετακινηθείτε στη λίστα σελίδα-σελίδα.
- ▶ Κάντε κλικ σε έναν συγκεκριμένο αριθμό σελίδας, για να μεταβείτε απευθείας στην επιθυμητή σελίδα.

Μενού της διαμόρφωσης Web – Επισκόπηση

Ρυθμίσεις	Network	IP/LAN	→ σελ. 17
	Προφίλ παρόχου ή PBX		→ σελ. 20
	Φορητές συσκευές	Διαχείριση	→ σελ. 28
		Κέντρο εγγραφής	→ σελ. 38
	Τηλεφωνία	VoIP	→ σελ. 40
		Ήχος	→ σελ. 42
		Ρυθμίσεις Κλήσης	→ σελ. 42
	Online Κατάλογος	Εταιρικό	→ σελ. 45
		XML	→ σελ. 50
		XSI	→ σελ. 51
		Central phonebook	→ σελ. 52
	Υπηρεσίες Online		→ σελ. 53
	Σύστημα	Ρύθμιση παραμέτρων Web	→ σελ. 55
		Διαμόρφωση φορέα	→ σελ. 35
Διαμόρφωση και τροφοδοσία		→ σελ. 57	
Ασφάλεια		→ σελ. 58	
Αρχείο καταγραφής συστήματος		→ σελ. 70	
Ημερομηνία και Ώρα		→ σελ. 59	
Λογισμικό		→ σελ. 60	
Αποθήκευση και ανάκτηση		→ σελ. 61	
Επανεκκίνηση και επαναφορά		→ σελ. 62	
DECT		→ σελ. 64	
Κατάσταση	Επισκόπηση	→ σελ. 66	
	Statistics	→ σελ. 67	
	Σταθμοί βάσης	→ σελ. 67	
	Περιστατικά	→ σελ. 69	



Ο ρόλος **user** έχει μόνο περιορισμένη πρόσβαση στο περιβάλλον εργασίας. Αν συνδεθείτε ως **user**, οι περισσότερες καταχωρήσεις μενού αποκρύπτονται.

Διαχείριση δικτύου

Ρυθμίσεις IP και VLAN

Σε αυτή τη σελίδα η συσκευή ενσωματώνεται στο τοπικό δίκτυο της επιχείρησής σας.

Διατίθεται μόνο για τον ρόλο χρήστη **admin**.

► Ρυθμίσεις ► Network ► IP/LAN



Αν αλλάξετε τη διεύθυνση IP της συσκευής ή προκύψει σφάλμα κατά την τροποποίηση των ρυθμίσεων IP, η σύνδεση με το περιβάλλον εργασίας web είναι πιθανό να διακοπεί.

Αλλαγή διεύθυνσης IP: ► Πραγματοποιήστε τη σύνδεση με τη νέα διεύθυνση.

Πρόεκυψε σφάλμα: ► Επαναφέρετε τη συσκευή στις εργοστασιακές ρυθμίσεις.
Επαναφορά σταθμού βάσης (→ σελ. 10)

Όνομα συσκευής στο δίκτυο

- Εισαγάγετε μια ονομασία για τη συσκευή. Χρησιμοποιείται για την αναγνώριση της συσκευής στην επικοινωνία δικτύου.

Αντιστοίχιση διεύθυνσης

Τύπος δικτύου

- Επιλέξτε το πρωτόκολλο IP που χρησιμοποιείται στο τοπικό σας δίκτυο: Αυτή τη στιγμή υποστηρίζεται μόνο το **IPv4**.

Τύπος διεύθυνσης IP

- Επιλέξτε **Δυναμικό**, αν η συσκευή σας λαμβάνει τη διεύθυνση IP μέσω διακομιστή DHCP.
- Επιλέξτε **Στατικό**, αν θέλετε να εκχωρήσετε στη συσκευή μια σταθερή διεύθυνση IP.

Με τη ρύθμιση **Δυναμικό** διαμορφώνονται αυτόματα όλες οι υπόλοιπες ρυθμίσεις. Αυτές εμφανίζονται αλλά δεν μπορούν να τροποποιηθούν.

Αν έχετε επιλέξει **Στατικό** ως τύπο διεύθυνσης, πρέπει να πραγματοποιήσετε τις ακόλουθες ρυθμίσεις.

Διεύθυνση IP

- Εισαγάγετε μια διεύθυνση IP για τη συσκευή. Μέσω της συγκεκριμένης διεύθυνσης IP μπορεί να έχουν πρόσβαση στη συσκευή και άλλοι συνδρομητές στο τοπικό σας δίκτυο.

Η διεύθυνση IP αποτελείται από τέσσερις διαφορετικές ομάδες αριθμών με δεκαδικές τιμές από 0 έως 255, που διαχωρίζονται με μια τελεία, π.χ. 192.168.2.1.

Η διεύθυνση IP πρέπει να περιλαμβάνεται στο μπλοκ διευθύνσεων που χρησιμοποιείται από το ρούτερ/πύλη για το τοπικό δίκτυο. Το έγκυρο μπλοκ διευθύνσεων καθορίζεται από τη διεύθυνση IP του ρούτερ/της πύλης και τη **Subnet Mask**.



Η διεύθυνση IP πρέπει να είναι μοναδική σε όλο το δίκτυο, το οποίο σημαίνει ότι δεν πρέπει να χρησιμοποιείται από άλλη συσκευή συνδεδεμένη στο ρούτερ/στην πύλη.

Η σταθερή διεύθυνση IP δεν πρέπει να ανήκει στο μπλοκ διευθύνσεων, που είναι κρατημένο για τον διακομιστή DHCP για το ρούτερ ή για την πύλη.

Ελέγξτε τις ρυθμίσεις στο ρούτερ ή ρωτήστε τον διαχειριστή του δικτύου σας.

Subnet Mask

Η μάσκα υποδικτύου καθορίζει από πόσα μέρη μιας διεύθυνσης IP θα αποτελείται το πρόθεμα δικτύου. Για παράδειγμα, 255.255.255.0 σημαίνει ότι τα πρώτα τρία μέρη μιας διεύθυνσης IP πρέπει να είναι τα ίδια για όλες τις συσκευές στο δίκτυο, ενώ το τελευταίο μέρος είναι διαφορετικό για κάθε συσκευή. Στη μάσκα υποδικτύου 255.255.0.0 μόνο τα πρώτα δύο μέρη είναι κρατημένα για το πρόθεμα δικτύου.

- ▶ Εισαγάγετε τη μάσκα υποδικτύου που χρησιμοποιείται στο δίκτυό σας.

Τυπικό Gateway

Η τυπική πύλη είναι κατά κανόνα ένα ρούτερ ή μια πύλη του τοπικού δικτύου. Ο ολοκληρωτής/η συσκευή DECT Manager χρειάζεται τις συγκεκριμένες πληροφορίες, προκειμένου να έχει δυνατότητα πρόσβασης στο Internet.

- ▶ Εισαγάγετε την τοπική (ιδιωτική) διεύθυνση IP για την τυπική πύλη, μέσω της οποίας το τοπικό δίκτυο συνδέεται στο Internet (π.χ. 192.168.2.1).

Προτιμώμενο DNS

Το DNS (Domain Name System) επιτρέπει την αντιστοίχιση δημοσίων διευθύνσεων IP σε συμβολικά ονόματα. Ο διακομιστής DNS πρέπει να μετατρέπει το όνομα DNS στη διεύθυνση IP, όταν δημιουργείται σύνδεση με έναν διακομιστή.

- ▶ Εισαγάγετε τη διεύθυνση IP του προτιμώμενου διακομιστή DNS. Μπορείτε να εισαγάγετε εδώ τη διεύθυνση IP του ρούτερ/της πύλης σας. Με τον τρόπο αυτό προωθούνται αιτήματα διεύθυνσης από τον ολοκληρωτή/DECT Manager στον διακομιστή DNS. Δεν είναι προκαθορισμένος κανένας διακομιστής DNS.

Εναλλακτικό DNS

- ▶ Εισαγάγετε τη διεύθυνση IP του εναλλακτικού διακομιστή DNS, που θα πρέπει να χρησιμοποιείται σε περίπτωση αδυναμίας πρόσβασης στον προτιμώμενο διακομιστή DNS.

VLAN

Τα στοιχεία σε αυτόν τον τομέα είναι απαραίτητα μόνο, αν συνδέσετε το σύστημα τηλεφώνου σας σε ένα τοπικό δίκτυο, το οποίο υποδιαιρείται σε εικονικά υποδίκτυα (VLAN - Virtual Local Area Network). Σε ένα επισημασμένο (tagged) VLAN τα πακέτα δεδομένων των μεμονωμένων υποδικτύων κατατάσσονται μέσω tag (επισημάνσεων), που περιλαμβάνουν μεταξύ άλλων αναγνωριστικό VLAN και προτεραιότητα VLAN.

Πρέπει να αποθηκεύσετε στη διαμόρφωση του συστήματος τηλεφώνου το αναγνωριστικό VLAN και την προτεραιότητα VLAN. Τα συγκεκριμένα δεδομένα τα προμηθεύετε από τον προσωπικό σας πάροχο VLAN.

Παρακολούθηση VLAN

- ▶ Ενεργοποιήστε το πλαίσιο ελέγχου δίπλα από το **Παρακολούθηση VLAN**, αν το σύστημα τηλεφώνου πρέπει να χρησιμοποιήσει το VLAN-Tagging.

Αναγνωριστικό VLAN

- ▶ Εισαγάγετε το αναγνωριστικό VLAN, το οποίο αναγνωρίζει σαφώς το υποδίκτυο. Εύρος τιμών: 0–4094.

Προτεραιότητα VLAN

Η προτεραιότητα VLAN επιτρέπει π.χ. την ιεράρχηση προτεραιοτήτων της μετάδοσης δεδομένων ομιλίας.

- ▶ Επιλέξτε από το μενού επιλογών την προτεραιότητα για τα δεδομένα του συστήματος τηλεφώνου.
Εύρος τιμών: 0–7 (0 = χαμηλότερη, 7 = υψηλότερη προτεραιότητα)



Προσέξτε να εισάγονται σωστά τα στοιχεία στα πεδία **Αναγνωριστικό VLAN** ή **Προτεραιότητα VLAN**. Εσφαλμένες ρυθμίσεις μπορούν να οδηγήσουν σε προβλήματα, όταν η συσκευή συνδέεται για σκοπούς διαμόρφωσης.

Αν χρειαστεί, πρέπει να εκτελέσετε επαναφορά υλικού εξοπλισμού μέσω του κουμπιού της συσκευής (→ σελ. 10). Με αυτόν τον τρόπο χάνονται όλες οι ρυθμίσεις.

Προφίλ παρόχων και τηλεφωνικών κέντρων

Μπορείτε να χρησιμοποιήσετε έως δέκα διαφορετικά προφίλ τηλεφωνικών κέντρων VoIP ή προφίλ παρόχων VoIP, π.χ. για

- το τηλεφωνικό κέντρο VoIP της επιχείρησής σας
- ή/και τον δημόσιο πάροχο, από τον οποίο έχετε ζητήσει υπηρεσίες VoIP

Σε αυτή τη σελίδα μπορείτε να δημιουργήσετε μια λίστα από συστήματα, τα οποία σας παρέχουν τις συνδέσεις VoIP και άλλες υπηρεσίες για τις τηλεφωνικές συσκευές σας.

Στη σελίδα εμφανίζονται όλες οι διαθέσιμες συνδέσεις VoIP.

Διατίθεται μόνο για τον ρόλο χρήστη **admin**.

► Ρυθμίσεις ► Προφίλ παρόχου ή PBX

Όνομα Εμφανίζεται η ονομασία που έχετε καθορίσει για τη σύνδεση ή η τυπική ονομασία (IP1 - IP10). Μπορείτε να επεξεργαστείτε την ονομασία (→ σελ. 20).

Domain Στοιχεία τομέα της διεύθυνσης χρήστη. Αν η σύνδεση δεν χρησιμοποιείται, εμφανίζεται **Δεν ρυθμίστηκε**.

Διαμόρφωση προφίλ παρόχων και τηλεφωνικών κέντρων

- Κάντε κλικ δίπλα στην ονομασία της σύνδεσης VoIP, που θέλετε να επεξεργαστείτε, στο  ... Ανοίγει η σελίδα διαμόρφωσης παρόχων/τηλεφωνικών κέντρων (→ σελ. 20).

Διαμόρφωση προφίλ παρόχων και τηλεφωνικών κέντρων

Στη σελίδα αυτή μπορείτε να επεξεργαστείτε τα δεδομένα για τον επιλεγμένο προφίλ παρόχων ή τηλεφωνικών κέντρων.

Διατίθεται μόνο για τον ρόλο χρήστη **admin**.

Σύνδεση ονόματος ή αριθμού

- Εισαγάγετε μια ονομασία για το προφίλ παρόχων ή τηλεφωνικών κέντρων. Η ονομασία εμφανίζεται στη λίστα παρόχων/τηλεφωνικών κέντρων. Για να γίνει διάκριση μεταξύ διαφορετικών συνδέσεων, πρέπει να οριστεί εδώ ο εκάστοτε πάροχος VoIP.

Τηλεφωνικό κέντρο

Σύστημα

- Επιλέξτε από το μενού επιλογών το είδος του τηλεφωνικού κέντρου, που χρησιμοποιείτε για την εκχώρηση VoIP.

Γενικά δεδομένα παρόχου

Domain

- ▶ Εισαγάγετε τα στοιχεία τομέα της διεύθυνσης χρήστη (SIP-URI). Μαζί με το όνομα χρήστη του τηλεφώνου χρησιμοποιείται για τη δημιουργία της διεύθυνσης AOR (Address Of Record) ή για τον προσδιορισμό ενός στόχου από τον επιλεγμένο αριθμό.

Παραδείγματα:

sip.domain.net για john.smith@sip.domain.net

10.100.0.45 για 02871913000@10.100.0.45

Διεύθυνση Proxy Server

Ο διακομιστής μεσολάβησης SIP είναι ο διακομιστής πύλης του παρόχου VoIP και ο πρώτος διακομιστής SIP, στον οποίο η συσκευή πρέπει να στείλει αιτήματα SIP και από τον οποίο πρέπει να αναμένει αιτήματα.

- ▶ Εισαγάγετε τη διεύθυνση IP ή το (πλήρως προσδιορισμένο) όνομα DNS του διακομιστή μεσολάβησης SIP (έως 74 χαρακτήρες, 0 - 9, a - z, A - Z, -, , _).

Παραδείγματα: **10.100.0.45** ή **sip.domain.net** ή **sipproxy01.domain.net**

Θύρα Proxy Server

- ▶ Εισαγάγετε τον αριθμό θύρας του πρώτου διακομιστή SIP, στον οποίο η συσκευή πρέπει να στείλει αιτήματα SIP και από τον οποίο πρέπει να αναμένει αιτήματα.

Εύρος: 1-65535, τυπική ρύθμιση: **5060** (για UDP/TCP), **5061** (για TLS)

Η αναζήτηση DNS-SRV για πλεονάζοντες διακομιστές SIP εμφανίζει ενδεχομένως μια άλλη θύρα διακομιστή, η οποία μπορεί να χρησιμοποιηθεί εναλλακτικά.

Χρόνος ανανέωσης εγγραφής

- ▶ Εισαγάγετε το χρονικό διάστημα (σε δευτερόλεπτα), εντός του οποίου το τηλέφωνο θα επαναλαμβάνει την εγγραφή στον διακομιστή VoIP (διακομιστής μεσολάβησης SIP). Αποστέλλεται αίτημα έναρξης περιόδου λειτουργίας. Η επανάληψη απαιτείται, προκειμένου η καταχώρηση του τηλεφώνου στα πίνακες του διακομιστή μεσολάβησης SIP να διατηρηθεί και να είναι δυνατή η πρόσβαση στο τηλέφωνο. Η επανάληψη διενεργείται για όλες τις ενεργοποιημένες συνδέσεις VoIP.

Τιμές: 1 - 5 ψηφία, > 0, τυπική τιμή: **600** δευτερόλεπτα

Πρωτόκολλο Μεταφοράς

- ▶ Επιλέξτε UDP, TCP ή TLS.

UDP Το UDP (User Datagram Protocol) είναι ένα πρωτόκολλο μη βασισμένο σε περίοδο λειτουργίας. Στο UDP δεν δημιουργείται σταθερή σύνδεση. Τα πακέτα δεδομένων (τα αποκαλούμενα διαγράμματα δεδομένων) αποστέλλονται ως δελτίο. Ο παραλήπτης είναι αποκλειστικά υπεύθυνος για τη λήψη των δεδομένων. Ο αποστολέας δεν ενημερώνεται για το αν τα δεδομένα ελήφθησαν ή όχι.

TCP Το TCP (Transmission Control Protocol) είναι ένα πρωτόκολλο μεταφοράς βασισμένο σε περίοδο λειτουργίας. Δημιουργεί μια σύνδεση μεταξύ αποστολέα και παραλήπτη για τη μεταφορά δεδομένων και επιτηρεί και τερματίζει αυτή τη σύνδεση.

TLS Το TLS (Transport Layer Security) είναι ένα πρωτόκολλο κρυπτογράφησης κατά τη μεταφορά δεδομένων στο Internet. Το TLS είναι ένα ανώτερο πρωτόκολλο μεταφοράς.

Προφίλ παρόχων και τηλεφωνικών κέντρων

Χρήση SIP ασφαλείας (SIPS)

Μόνο κατά την επιλογή TLS, SIPS το SIP επεκτείνεται κατά την κρυπτογράφηση TLS/SSL. Η χρήση SIPS κάνει πιο δύσκολη την υποκλοπή της σύνδεσης. Τα δεδομένα μεταφέρονται κρυπτογραφημένα μέσω Internet.

- ▶ Ενεργοποιήστε/απενεργοποιήστε το πλαίσιο ελέγχου, για να ενεργοποιήσετε/απενεργοποιήσετε τη χρήση SIPS.

Επιλογές SRTP

Το SRTP (Secure Realtime Protocol) είναι ένα προφίλ ασφαλείας για τη διασφάλιση της εμπιστευτικότητας, της ακεραιότητας, της προστασίας αναπαραγωγής και του ελέγχου ταυτότητας μηνυμάτων για την οπτικοακουστική μετάδοση δεδομένων μέσω δικτύων που βασίζονται σε IP.

- ▶ Επιλέξτε ποιες κλήσεις θα λαμβάνονται:

Secure Real Time Protocol

Για συνδέσεις ομιλίας η ασφάλεια είναι ενεργοποιημένη.

Αποδοχή κλήσεων εκτός SRTP

Οι μη ασφαλείς κλήσεις λαμβάνονται επίσης με ενεργοποιημένο SRTP.

Ρυθμίσεις πλεονασμού

Πλεονασμός - αίτημα DNS

Οι πάροχοι VoIP προσφέρουν πλεονασμό διακομιστή SIP για προσαρμογή φορτίου και αξιοπιστία υπηρεσιών. Οι διακομιστές SIP μπορούν να αναγνωρίζονται μέσω DNS με τη βοήθεια διαφορετικών αιτημάτων:

- A Μόνο οι καθορισμένες διευθύνσεις IP και οι αντίστοιχοι αριθμοί θύρας καταγράφονται.
- SRV + A Βρίσκει μια διαθέσιμη θύρα διακομιστή για τον καθορισμένο διακομιστή μεσολάβησης και καταγραφής. Σε DNS SRV ένας πελάτης αντί για τον πραγματικό διακομιστή πρέπει να γνωρίζει, τι είδους υπηρεσία αναζητά.

Διακομιστής ανακατεύθυνσης

Αν Πλεονασμός - αίτημα DNS = A

Αν ο πάροχός σας υποστηρίζει διακομιστή ανακατεύθυνσης, μπορείτε να καταχωρήσετε εδώ τα σχετικά δεδομένα.

- ▶ Ενεργοποιήστε/απενεργοποιήστε με τη βοήθεια των πεδίων επιλογής δίπλα στο στοιχείο **Ενεργοποίηση εγγραφής** τη χρήση ενός διακομιστή ανακατεύθυνσης.

Registration Server

- ▶ Εισαγάγετε τη διεύθυνση IP ή το πλήρως προσδιορισμένο όνομα DNS του διακομιστή ανακατεύθυνσης.

Θύρα διακομιστή SIP

- ▶ Εισαγάγετε τη θύρα επικοινωνίας, που χρησιμοποιείται στον διακομιστή καταχώρησης ανακατεύθυνσης.

Εύρος: 1-65535, τυπική ρύθμιση: **5060** (για UDP/TCP), **5061** (για TLS)

Δεδομένα δικτύου του παρόχου

Λειτουργία Proxy Server εξερχόμενης κίνησης

Το σύστημα πολλαπλών κυψελών DECT επιτρέπει τη διαμόρφωση ενός διακομιστή μεσολάβησης εξερχομένων. Παρά τους άλλους κανόνες πρωτοκόλλου SIP το σύστημα στέλνει με την ενεργοποίηση (**Πάντα**) πάντα όλες τις εξερχόμενες απαιτήσεις σε αυτόν τον διακομιστή μεσολάβησης εξερχομένων. Μπορεί να πρόκειται για έναν διακομιστή μεσολάβησης εξερχομένων στο τοπικό δίκτυο, ο οποίος παρέχεται από τον πάροχο του τοπικού δικτύου, ή για έναν διακομιστή μεσολάβησης εξερχομένων σε δημόσιο δίκτυο, που παρέχεται από τον πάροχο δικτύου/VoIP.

► Καθορίστε πότε πρέπει να χρησιμοποιείται ο διακομιστής μεσολάβησης εξερχομένων.

Πάντα: Όλα τα δεδομένα σηματοδότησης και ομιλίας που αποστέλλονται από το σύστημα αποστέλλονται στον διακομιστή μεσολάβησης εξερχομένων.

Ποτέ: Ο διακομιστής μεσολάβησης εξερχομένων δεν χρησιμοποιείται.

Αν η περαιτέρω διαμόρφωση του διακομιστή μεσολάβησης εξερχομένων συμφωνεί με τη διαμόρφωση του διακομιστή μεσολάβησης και καταχώρησης, είναι περιττή και αγνοείται.



Η επιλογή DHCP 120 «sip server» που στέλνεται από ένα τηλέφωνο SIP καταργεί εσωτερικά τη διεύθυνση του διακομιστή μεσολάβησης εξερχομένων και τη ρύθμιση θύρας. Η **Λειτουργία Proxy Server εξερχόμενης κίνησης** βρίσκεται ακόμα και αποκλειστικά στα χέρια του τοπικού διαχειριστή συσκευής. Ρυθμίζοντας το **Λειτουργία Proxy Server εξερχόμενης κίνησης** σε **Ποτέ** μπορείτε να αποτρέψετε τη χρήση της επιλογής DHCP120 από το τηλέφωνο DECT-VoIP. Για να εγκρίνετε την επιλογή DHCP 120, πρέπει για **Λειτουργία Proxy Server εξερχόμενης κίνησης** να ορίσετε την επιλογή **Πάντα**.

Διεύθυνση Outbound Server

Πρόκειται για τη διεύθυνση, στην οποία η συσκευή πρέπει να στείλει αιτήματα SIP (και από την οποία θα αναμένει αιτήματα σε περίπτωση επιτυχημένης εγγραφής).

► Εισαγάγετε το (πλήρως προσδιορισμένο) όνομα DNS ή τη διεύθυνση IP του διακομιστή μεσολάβησης εξερχομένων του παρόχου σας.

Παράδειγμα: **10.100.0.45** ή **sip.domain.net** ή **sipproxy01.domain.net**

Αν το πεδίο **Διεύθυνση Outbound Server** είναι κενό, το σύστημα λειτουργεί ανεξάρτητα από την επιλεγμένη κατάσταση, όπως με την επιλογή **Λειτουργία Proxy Server εξερχόμενης κίνησης = Ποτέ**.

Έξοδος διακομιστή μεσολάβησης

Πρόκειται για τον αριθμό θύρας του διακομιστή μεσολάβησης εξερχομένων, στον οποίο η συσκευή πρέπει να στείλει αιτήματα SIP (και από τον οποίο θα αναμένει αιτήματα σε περίπτωση επιτυχημένης εγγραφής).

► Εισαγάγετε τη θύρα επικοινωνίας, που χρησιμοποιείται στον διακομιστή μεσολάβησης εξερχομένων.

Εύρος: 1-65535, τυπική ρύθμιση: **5060** (για UDP/TCP), **5061** (για TLS)

Έξοδος διακομιστή μεσολάβησης είναι κενό και **Διεύθυνση Outbound Server** είναι ένα όνομα:

Για να εντοπίσετε τον διακομιστή SIP και για να επιλέξετε προσαρμογή φορτίου και πλεονασμό, χρησιμοποιούνται οι κανόνες RFC3263.

Προφίλ παρόχων και τηλεφωνικών κέντρων

Το Έξοδος διακομιστή μεσολάβησης είναι ένας σταθερός αριθμός:

Η χρήση καταχωρήσεων DNS-SRV δεν είναι δυνατή σύμφωνα με τους κανόνες RFC3263.

SIP SUBSCRIBE για Net-AM MWI

Αν η επιλογή είναι ενεργοποιημένη, το σύστημα δηλώνεται για τη λήψη ειδοποιήσεων σχετικά με νέα μηνύματα στον τηλεφωνητή δικτύου.

- ▶ Ενεργοποιήστε/απενεργοποιήστε με τη βοήθεια των πεδίων επιλογής δίπλα στο SIP SUBSCRIBE για Net-AM MWI τη δήλωση SIP.

DTMF μέσω συνδέσεων VoIP

Η σηματοδότηση MFV (σηματοδότηση πολλαπλών συχνοτήτων) απαιτείται π.χ. για την αναζήτηση και τον έλεγχο ορισμένων τηλεφωνητών δικτύου μέσω αριθμητικών κωδικών, για τον έλεγχο αυτόματων αναζητήσεων τηλεφωνικού καταλόγου ή για τον τηλεχειρισμό του τοπικού τηλεφωνητή.

Για να στείλετε σήματα MFV μέσω VoIP, πρέπει να καθορίσετε, πώς οι κωδικοί πλήκτρων θα μετατρέπονται σε σήματα MFV και θα στέλνονται ως σήματα MFV: ως ακουστικές πληροφορίες μέσω του καναλιού ομιλίας ή ως «μήνυμα πληροφοριών SIP».

Ρωτήστε τον πάροχο VoIP ποιος τύπος μετάδοσης DTMF υποστηρίζεται.

Αυτόματη διαπραγμάτευση για τη μετάδοση DTMF

- ▶ Σε κάθε κλήση το τηλέφωνο προσπαθεί να ρυθμίσει τον κατάλληλο τύπο σήματος MFV για τον τρέχοντα χρησιμοποιούμενο κωδικοποιητή: Επιλέξτε **Ναι**.

Το σύστημα χρησιμοποιεί τη μέθοδο μεταφοράς, που ταιριάζει καλύτερα στις παραμέτρους λήψης του συνομιλητή με την ακόλουθη σειρά προτεραιότητας:

- αποστολή μέσω RFC2833, αν το PT (Payload Type) για συμβάντα τηλεφώνου παρέχεται από τον συνομιλητή
 - αποστολή μέσω εφαρμογής SIP INFO/αναμετάδοσης dtmf, αν η μέθοδος SIP INFO υποστηρίζεται από τον συνομιλητή
 - αποστολή ως ηχητικό σήμα in-band
- ▶ Χωρίς αυτόματες προσπάθειες καθορισμού του τύπου σήματος MFV: Επιλέξτε **Όχι** (η μετάδοση MFV είναι από προεπιλογή **Ήχος**).

Αποστολή ρυθμίσεων για τη μετάδοση DTMF

- ▶ Πραγματοποιήστε τις απαιτούμενες ρυθμίσεις για την αποστολή σημάτων MFV:

Ήχος ή RFC 2833 Τα σήματα MFV πρέπει να μεταδίδονται ακουστικά (ως πακέτα ομιλίας).

Πληροφορίες SIP Τα σήματα MFV πρέπει να μεταδίδονται ως κώδικας.

Ρυθμίσεις για κωδικοποιητές

Η ποιότητα ήχου των κλήσεων VoIP εξαρτάται κυρίως από τον κωδικοποιητή που χρησιμοποιείται για τη μεταφορά και το διαθέσιμο εύρος ζώνης της σύνδεσης δικτύου. Με έναν «καλύτερο» κωδικοποιητή (καλύτερη ποιότητα ήχου) πρέπει να μεταφέρονται περισσότερα δεδομένα, δηλ. απαιτείται σύνδεση δικτύου με μεγαλύτερο εύρος ζώνης. Μπορείτε να αλλάξετε την ποιότητα ήχου, επιλέγοντας τον κωδικοποιητή ομιλίας, που θα χρησιμοποιεί το τηλέφωνό σας, και καθορίζοντας τη σειρά, με την οποία θα προτείνονται οι κωδικοποιητές κατά τη δημιουργία μιας σύνδεσης VoIP. Οι τυπικές ρυθμίσεις για τους χρησιμοποιούμενους κωδικοποιητές αποθηκεύονται στο σύστημα τηλεφώνου, και συγκεκριμένα μία ρύθμιση που έχει βελτιστοποιηθεί για χαμηλά εύρη ζώνης και μία που έχει βελτιστοποιηθεί για υψηλά εύρη ζώνης.

Και τα δύο μέρη που συμμετέχουν σε μια τηλεφωνική σύνδεση (καλούντας/αποστολέας και παραλήπτης) πρέπει να χρησιμοποιούν τον ίδιο κωδικοποιητή ομιλίας. Ο κωδικοποιητής ομιλίας ορίζεται μεταξύ αποστολέα και παραλήπτη κατά τη δημιουργία σύνδεσης.

Ενεργά codec / Διαθέσιμα codec

Υποστηρίζονται οι ακόλουθοι κωδικοποιητές ομιλίας:

G.722 Εξαιρετική ποιότητα ήχου. Ο ευρυζωνικός κωδικοποιητής G.722 λειτουργεί με τον ίδιο ρυθμό μετάδοσης bit με τον PCMA/PCMU (64 kBit/s ανά σύνδεση ομιλίας), αλλά με υψηλότερο ρυθμό δειγματοληψίας (16 kHz).

Για να επιτρέψετε τις ευρυζωνικές συνδέσεις μέσω G.722, πρέπει να ενεργοποιήσετε σαφώς τον κωδικοποιητή στη σελίδα **Τηλεφωνία – VoIP** (→ σελ. 42)

PCMA/ (Puls-Code-Modulation) Εξαιρετική ποιότητα ήχου (συγκρίσιμη με ISDN). Απαιτείται PCMU εύρος ζώνης 64 Kbit/s ανά σύνδεση ομιλίας.

PCMA (G.711 A-law): χρησιμοποιείται στην Ευρώπη και στις περισσότερες χώρες εκτός ΗΠΑ.

PCMA (G.711 μ-law): χρησιμοποιείται στις ΗΠΑ.

G.729A Μέτρια ποιότητα ήχου. Απαιτείται εύρος ζώνης έως 8 Kbit/s ανά σύνδεση ομιλίας.

Ενεργοποίηση/απενεργοποίηση κωδικοποιητή:

- ▶ Επιλέξτε από τη λίστα **Διαθέσιμα codec/Ενεργά codec** τον απαιτούμενο κωδικοποιητή και κάντε κλικ στην επιλογή ← / →.

Καθορίστε με ποια σειρά θα πρέπει να χρησιμοποιούνται οι κωδικοποιητές:

- ▶ Επιλέξτε από τη λίστα **Ενεργά codec** τον απαιτούμενο κωδικοποιητή και κάντε κλικ στην επιλογή ↑ / ↓, για να τον μετακινήσετε προς τα επάνω/κάτω.



Η επιλογή των κωδικοποιητών G.722 και G.729 επιδρά στη δυναμικότητα του συστήματος από την άποψη ότι μπορούν να πραγματοποιούνται λιγότερες παράλληλες κλήσεις ανά σταθμό βάσης.

Πλήθος παράλληλων συνομιλιών ανά σταθμό βάσης ανάλογα με το εύρος ζώνης

Ενεργοποιημένοι κωδικοποιητές	Αριθμός των συνομιλιών
G729 και G711	8
G722, G729 και G711	5

RTP Packetisation Time (ptime)

Χρονικό διάστημα σε χιλιοστά του δευτερολέπτου, που απεικονίζεται με τα δεδομένα ήχου σε ένα πακέτο.

- ▶ Επιλέξτε το μέγεθος των πακέτων RTP προς αποστολή. Οι διαθέσιμες επιλογές είναι 10 / 20 / 30 ms.

Επιλογές σηματοδότησης για Κράτηση στο Session Description Protocol (SDP)

Κλήση σε αναμονή σημαίνει ότι ένας συνομιλητής ζητά να διατηρήσει μια ενεργή συνομιλία στο παρασκήνιο. Ο αιτών συνομιλητής στέλνει το αίτημα re-INVITE μαζί με μια προσφορά SDP (Session Description Protocol) στον πελάτη που βρίσκεται σε αναμονή. Η προσφορά SDP περιλαμβάνει τη σειρά χαρακτηριστικών a=inactive ή a=sendonly.

- ▶ Επιλέξτε ποιο χαρακτηριστικό θα αποστέλλεται με προσφορά SDP:
ανενεργό Το τερματικό SIP ούτε θα στέλνει δεδομένα, ούτε θα λαμβάνει.
μόνο αποστολή Το τερματικό SIP μόνο θα στέλνει δεδομένα, αλλά δεν θα λαμβάνει.

Κράτηση για τον προορισμό μεταφοράς

Η συσκευή επιτρέπει την προώθηση κλήσης μετά την παράλληλη κλήση ή χωρίς παράλληλη κλήση.

- ▶ Καθορίστε αν θα τίθεται σε αναμονή μια παράλληλη κλήση με στόχο προώθησης πριν από την προώθηση (**Ναι**) ή όχι (**Όχι**).

Εμφάνιση πληροφοριών καλούντος

- ▶ Επιλέξτε από το μενού επιλογών **Συμμετέχοντες συνομιλητές (Μέρος χρήστη)**, ποιες πληροφορίες επιτρέπεται να μεταφέρονται στην κεφαλίδα SIP στους συνομιλητές λήψης. Το ποιες πληροφορίες μεταφέρονται πραγματικά, καθορίζεται από τον πάροχο.

ΑΠΟ Δυνατότητα μεταφοράς μόνο για πληροφορία FROM (αποστολέας)

Ταυτότητα καλούντος σε μορφή αριθμός@διακομιστής,
z. B.:12345678@192.168.15.1

PPI+FROM Δυνατότητα μεταφοράς P-Preferred-Identity (PPI) ή FROM

Στο πεδίο κεφαλίδας P-Preferred-Identity ένας παράγοντας χρήστη (User Agent) μεταφέρει την ταυτότητα σε έναν αξιόπιστο διακομιστή μεσολάβησης, την οποία θα ήθελε να έχει προσθέσει ο χρήστης, που στέλνει το μήνυμα SIP, μέσω του αξιόπιστου στοιχείου στο πεδίο κεφαλίδας P-Asserted.

PAI+PPI+FROM Δυνατότητα μεταφοράς P-Asserted-Identity (PAI), PPI ή FROM

Στο πεδίο επικεφαλίδας P-Asserted-Identity μεταφέρεται από αξιόπιστες μονάδες SIP (κανονικά από ενδιάμεσους) η ταυτότητα του χρήστη, που στέλνει ένα μήνυμα SIP, όπως επαληθεύτηκε από τον έλεγχο ταυτότητας .

Κωδικοί υπηρεσίας

Οι κωδικοί υπηρεσίας είναι ακολουθίες πλήκτρων, που παρέχονται από τον πάροχο ή από το τηλεφωνικό κέντρο, για την ενεργοποίηση/απενεργοποίηση ορισμένων λειτουργιών στο ασύρματο ακουστικό. Μπορείτε να ρυθμίσετε τους αντίστοιχους κωδικούς υπηρεσίας για την ενεργοποίηση/απενεργοποίηση των CCBS και CCNR.

CCBS (Completion of Call to busy Subscriber) Επιστροφή κλήσης σε περίπτωση κατειλημμένης γραμμής

CCNR (Completion of Calls on No Reply) Επιστροφή κλήσης σε περίπτωση μη απάντησης

- ▶ Εισαγάγετε στα πεδία εισαγωγής κειμένου **Ολοκλήρωση κλήσης σε (CCBS, CCNR)/Ολοκλήρωση κλήσης (CCBS, CCNR)** την ακολουθία πλήκτρων για την ενεργοποίηση/απενεργοποίηση των CCBS και CCNR.

CSTA

Το CSTA (Computer Supported Telecommunications Applications) είναι ένα πρότυπο για την αλληλεπίδραση μεταξύ υπολογιστών και τηλεφωνικών κέντρων ανεξαρτήτως κατασκευαστή. Αν το τηλεφωνικό κέντρο σας παρέχει εφαρμογές CSTA για χρήση από τα δηλωμένα ασύρματα ακουστικά, πρέπει να ενεργοποιήσετε το πρότυπο εδώ. Τα δεδομένα λογαριασμού για την πρόσβαση μπορούν να διαμορφωθούν ξεχωριστά για κάθε ασύρματο ακουστικό (→ σελ. 36).

- ▶ Καθορίστε αν θα ενεργοποιείται το CSTA (**Ναι**) ή όχι (**Όχι**).

Διαγραφή προφίλ

- ▶ Κάντε κλικ στην επιλογή **Διαγραφή**, για να διαγράψετε το προφίλ ▶ Επιβεβαιώστε τη διαδικασία με **Ναι**.

Ασύρματα ακουστικά

Με την διαμόρφωση web μπορείτε να εγγράψετε όλα τα ασύρματα ακουστικά στο δίκτυο DECT και να δηλώσετε μια σύνδεση VoIP. Με τη λειτουργία **Προσθήκη** στη σελίδα **Διαχείριση** μπορείτε να δηλώσετε επιμέρους ασύρματα ακουστικά. Στο **Κέντρο εγγραφής** μπορείτε να δηλώσετε ομάδες ασύρματων ακουστικών σε ένα βήμα.

Μπορείτε να επεξεργαστείτε τις ρυθμίσεις για ασύρματα ακουστικά, να τις απενεργοποιήσετε ή να τις διαγράψετε και να πραγματοποιήσετε επιπλέον ρυθμίσεις π.χ. για τη χρήση τηλεφωνικών καταλόγων και υπηρεσιών δικτύου.







Ασύρματα ακουστικά

Στη σελίδα αυτήν μπορείτε να δηλώσετε επιμέρους ασύρματα ακουστικά στο σύστημα τηλεφώνου.

Διατίθεται για τον ρόλο χρήστη **admin** και **user**.

► **Ρυθμίσεις** ► **Φορητές συσκευές** ► **Διαχείριση**

Τα δηλωμένα ασύρματα ακουστικά και οι χαρακτήρες κράτησης θέσης για τα δηλωμένα ασύρματα ακουστικά παρατίθενται μαζί με τις παρακάτω πληροφορίες στη σελίδα:

IPUI	International Portable User Identity, έτσι μπορούν να αναγνωρίζονται μοναδικά τα ασύρματα ακουστικά στο δίκτυο DECT.										
Όνομα χρήστη	Όνομα χρήστη του λογαριασμού SIP, το οποίο είναι αντιστοιχισμένο στο ασύρματο ακουστικό, κατά κανόνα ο αριθμός κλήσης. Το όνομα εμφανίζεται στα ασύρματα ακουστικά, όταν αυτά βρίσκονται σε κατάσταση αναμονής. Η ρύθμιση μπορεί να αλλάξει.										
Εμφανιζόμενο όνομα	Εμφανιζόμενο όνομα του λογαριασμού SIP, το οποίο είναι αντιστοιχισμένο στο ασύρματο ακουστικό. Το εμφανιζόμενο όνομα προσδιορίζει τον αποστολέα του αιτήματος, όταν ο χρήστης πραγματοποιεί την κλήση.										
Τοποθεσία	Όνομα του DECT Manager στον οποίο ανήκει το ασύρματο ακουστικό (για N670 IP PRO πάντα local).										
DECT	Κατάσταση σύνδεσης DECT του ασύρματου ακουστικού:										
	<table> <thead> <tr> <th>Κατάσταση</th> <th>Σημασία</th> </tr> </thead> <tbody> <tr> <td>Για εγγραφή</td> <td>Το σύστημα είναι έτοιμο για τη δήλωση ενός ασύρματου ακουστικού</td> </tr> <tr> <td>Δεν καταχωρήθηκε</td> <td>Δεν είναι δυνατή η δήλωση</td> </tr> <tr> <td>Εγγραφή</td> <td>Το ασύρματο ακουστικό δηλώνεται</td> </tr> <tr> <td>Εγγεγραμμένο</td> <td>Το ασύρματο ακουστικό έχει δηλωθεί</td> </tr> </tbody> </table>	Κατάσταση	Σημασία	Για εγγραφή	Το σύστημα είναι έτοιμο για τη δήλωση ενός ασύρματου ακουστικού	Δεν καταχωρήθηκε	Δεν είναι δυνατή η δήλωση	Εγγραφή	Το ασύρματο ακουστικό δηλώνεται	Εγγεγραμμένο	Το ασύρματο ακουστικό έχει δηλωθεί
Κατάσταση	Σημασία										
Για εγγραφή	Το σύστημα είναι έτοιμο για τη δήλωση ενός ασύρματου ακουστικού										
Δεν καταχωρήθηκε	Δεν είναι δυνατή η δήλωση										
Εγγραφή	Το ασύρματο ακουστικό δηλώνεται										
Εγγεγραμμένο	Το ασύρματο ακουστικό έχει δηλωθεί										
SIP	Δείχνει αν το ασύρματο ακουστικό διαθέτει σύνδεση VoIP που λειτουργεί.										
	<table> <tbody> <tr> <td></td> <td>Μια σύνδεση VoIP είναι εγγεγραμμένη για το ασύρματο ακουστικό, και έχει γίνει σύνδεση.</td> </tr> <tr> <td></td> <td>Δεν είναι διαμορφωμένη καμία σύνδεση VoIP ή δεν είναι δυνατόν να δημιουργηθεί καμία σύνδεση με τον διαμορφωμένο πάροχο VoIP.</td> </tr> </tbody> </table>		Μια σύνδεση VoIP είναι εγγεγραμμένη για το ασύρματο ακουστικό, και έχει γίνει σύνδεση.		Δεν είναι διαμορφωμένη καμία σύνδεση VoIP ή δεν είναι δυνατόν να δημιουργηθεί καμία σύνδεση με τον διαμορφωμένο πάροχο VoIP.						
	Μια σύνδεση VoIP είναι εγγεγραμμένη για το ασύρματο ακουστικό, και έχει γίνει σύνδεση.										
	Δεν είναι διαμορφωμένη καμία σύνδεση VoIP ή δεν είναι δυνατόν να δημιουργηθεί καμία σύνδεση με τον διαμορφωμένο πάροχο VoIP.										

DND	Δείχνει αν η λειτουργία DND (Do not Disturb) είναι ενεργοποιημένη για το ασύρματο ακουστικό.
Τύπος	Χαρακτηρισμός μοντέλου του ασύρματου ακουστικού.
FW	Τρέχουσα έκδοση υλικολογισμικού του ασύρματου ακουστικού.
PIN	Κωδικός για τη δήλωση του ασύρματου ακουστικού.

Ενέργειες

Προσθήκη ενός ασύρματου ακουστικού στη λίστα

- ▶ Κάντε κλικ στο **Προσθήκη**. . . Ανοίγει η σελίδα διαμόρφωσης για ασύρματα ακουστικά (→ σελ. 31).

Αντιγραφή δεδομένων κινητού τηλεφώνου για μια άλλη διαμόρφωση

- ▶ Ενεργοποιήστε το πλαίσιο ελέγχου δίπλα στο ασύρματο ακουστικό, του οποίου τις ρυθμίσεις θέλετε να αντιγράψετε. ▶ Κάντε κλικ στο **Αντιγραφή** . . . ανοίγει η σελίδα διαμόρφωσης για ασύρματα ακουστικά (→ σελ. 31). Εφαρμόζονται οι ρυθμίσεις του επιλεγμένου ασύρματου ακουστικού, με εξαίρεση τα προσωπικά στοιχεία, για τη νέα διαμόρφωση του ασύρματου ακουστικού.

Αντικατάσταση ασύρματου ακουστικού ενός χρήστη με ένα άλλο

- ▶ Ενεργοποιήστε το πλαίσιο ελέγχου δίπλα στο ασύρματο ακουστικό του χρήστη, στο οποίο θέλετε να αντιστοιχίσετε ένα άλλο ασύρματο ακουστικό. ▶ Κάντε κλικ στο **Replace** . . . ανοίγει η σελίδα διαμόρφωσης για ασύρματα ακουστικά (→ σελ. 31). Το παλιό ασύρματο ακουστικό τίθεται σε **Για απο-εγγραφή**. Τα προσωπικά δεδομένα παρόχου διαγράφονται. Τα δεδομένα που σχετίζονται με τον χρήστη διατηρούνται. Μπορείτε να δηλώσετε ένα νέο ασύρματο ακουστικό για τον χρήστη.

Διαγραφή ασύρματου ακουστικού από τη λίστα

- ▶ Ενεργοποιήστε το πλαίσιο ελέγχου δίπλα στο προς διαγραφή ασύρματο ακουστικό. Είναι δυνατή η πολλαπλή επιλογή. ▶ Κάντε κλικ στο **Διαγραφή** ▶ Επιβεβαιώστε με **Ναι** . . . όλα τα επιλεγμένα ασύρματα ακουστικά.

Εξαγωγή/εισαγωγή ασύρματων ακουστικών

Μπορείτε να εξαγάγετε τη διαμόρφωση του ασύρματου ακουστικού και να την εισάγετε σε μια άλλη συσκευή.

Εξαγωγή:

- ▶ Σημειώστε όλα τα ασύρματα ακουστικά, τα οποία πρέπει να μεταφερθούν, με το σύμβολο ελέγχου δίπλα στη διεύθυνση IPUI.
- ▶ Κάντε κλικ στην επιλογή **Εξαγωγή** ▶ Επιλέξτε στο παράθυρο συστήματος για την επιλογή αρχείου τη διαδρομή όπου θέλετε να αποθηκευτεί το αρχείο της εξαγωγής.

Εισαγωγή:

- ▶ Κάντε κλικ στο **Εισαγωγή** ▶ Επιλέξτε το προηγούμενως εξαχθέν αρχείο διαμόρφωσης ασύρματου ακουστικού στο σύστημα αρχείων του υπολογιστή σας.

Ασύρματα ακουστικά

Επεξεργασία δεδομένων ενός ασύρματου ακουστικού

- ▶ Κάντε κλικ δίπλα στο όνομα του ασύρματου ακουστικού, που θέλετε να επεξεργαστείτε, στο  ... ανοίγει η σελίδα διαμόρφωσης για τα ασύρματα ακουστικά (→ σελ. 31).

Ρύθμιση ονόματος, που θα εμφανίζεται σε κατάσταση αναμονής

Από προεπιλογή στην κατάσταση αναμονής του ασύρματου ακουστικού εμφανίζεται το **Όνομα χρήστη**. Μπορείτε να ορίσετε αντί γι' αυτό να εμφανίζεται το **Εμφανιζόμενο όνομα**.

Αλλαγή παρουσίασης της λίστας

Φιλτράρισμα λίστας:

- ▶ Εισαγάγετε έναν όρο αναζήτησης (πλήρες περιεχόμενο πεδίου) στο πεδίο εισαγωγής κειμένου ... στον πίνακα εμφανίζονται μόνο καταχωρήσεις με κείμενο, που συμφωνεί σε κάποια στήλη με τον όρο αναζήτησης.



Φιλτράρισμα λίστας ανάλογα με το περιεχόμενο της στήλης:

- ▶ Επιλέξτε στο μενού επιλογών **Αναζήτηση σε** τη στήλη, στην οποία θέλετε να πραγματοποιηθεί η αναζήτηση του συγκεκριμένου όρου ... στον πίνακα εμφανίζονται μόνο καταχωρήσεις με κείμενο, που συμφωνεί στην επιλεγμένη στήλη με τον όρο αναζήτησης.

Ταξινομήση λίστας:

- ▶ Κάντε κλικ στα βέλη δίπλα από την επικεφαλίδα της στήλης, για να ταξινομήσετε τον πίνακα σε αύξουσα ή φθίνουσα σειρά ανάλογα με το περιεχόμενο της στήλης.

Εμφάνιση/απόκρυψη στηλών:

- ▶ Κάντε κλικ στο μενού επιλογών **Προβολή** στη δεξιά πλευρά ▶ επιλέξτε τις στήλες, που θέλετε να εμφανίζονται στον πίνακα ( /  = εμφάνιση/απόκρυψη).

Τα ονόματα των στηλών, που δεν μπορούν να αποκρυφτούν, εμφανίζονται με γκρι χρώμα.

Αλλαγή πλήθους καταχωρήσεων λίστας

- ▶ Επιλέξτε δεξιά κάτω από τη λίστα τον μέγιστο αριθμό καταχωρήσεων, που θέλετε να εμφανίζονται σε μία σελίδα (10, 25, 50, 100).

Μετακίνηση εντός λίστας

Αν υπάρχουν περισσότερες καταχωρήσεις λίστας από το επιλεγμένο πλήθος, μπορείτε να μετακινηθείτε σε ολόκληρο τον πίνακα σελίδα-σελίδα. Ο αριθμός των σελίδων εμφανίζεται κάτω από τη λίστα. Η τρέχουσα σελίδα εμφανίζεται με επισήμανση.

- ▶ Κάντε κλικ στην επιλογή **Προηγούμενο** ή **Επόμενο**, για να μετακινηθείτε στη λίστα σελίδα-σελίδα.
- ▶ Κάντε κλικ σε έναν συγκεκριμένο αριθμό σελίδας, για να μεταβείτε απευθείας στην επιθυμητή σελίδα.

Δήλωση/διαγραφή δηλωμένων ασύρματων ακουστικών

Στη σελίδα αυτή μπορείτε να δηλώσετε ένα ασύρματο ακουστικό στο δίκτυο DECT ή να προετοιμάσετε τη σύνδεση περισσότερων ασύρματων ακουστικών μέσω του κέντρου σύνδεσης. Μπορείτε να αντιστοιχίσετε έναν λογαριασμό VoIP, να ενεργοποιήσετε online τηλεφωνικούς καταλόγους και να πραγματοποιήσετε περαιτέρω ρυθμίσεις για τα ασύρματα ακουστικά.

Διατίθεται για τον ρόλο χρήστη **admin** και **user**.



Στο σημείο αυτό, η δήλωση και η κατάργηση δήλωσης αφορά τη σχέση του ασύρματου ακουστικού με το δίκτυο DECT, όχι τη δήλωση SIP.

Δήλωση ασύρματων ακουστικών

- ▶ Εισαγάγετε ένα IPUI, αν θέλετε να περιορίσετε τη δήλωση σε ένα συγκεκριμένο ασύρματο ακουστικό.
- ▶ Εισαγάγετε χειροκίνητα έναν κωδικό ελέγχου ταυτότητας ή δημιουργήστε τον με το κουμπί **Δημιουργία τυχαίου PIN**.
- ▶ Εισαγάγετε όλα τα δεδομένα διαμόρφωσης για το ασύρματο ακουστικό.
- ▶ Κάντε κλικ στο **Εγγραφή τώρα**.

Ένα ασύρματο ακουστικό μπορεί τώρα να δηλωθεί με το αντίστοιχο IPUI. Αν δεν είναι καθορισμένο κανένα IPUI, μπορούν να δηλωθούν όλα τα ασύρματα ακουστικά εντός της εμβέλειας.



Το σύστημα παραμένει στην κατάσταση σύνδεσης, για όσο ορίζεται μέσω των παραμέτρων **Διάρκεια εγγραφής** στη σελίδα **Κέντρο εγγραφής** (→ σελ. 38). Τυπική ρύθμιση: 3 λεπτά

Στο ασύρματο ακουστικό

- ▶ Ξεκινήστε τη δήλωση όπως περιγράφεται στην αντίστοιχη τεκμηρίωση. ▶ Εισαγάγετε, αν σας ζητηθεί, το καταχωρημένο ή δημιουργημένο PIN.

Δήλωση ομάδας ασύρματων ακουστικών

Μπορείτε να δηλώσετε μια ομάδα ασύρματων ακουστικών, χωρίς επανεκκίνηση της κατάστασης δήλωσης. Προετοιμάστε τη δήλωση νέων ασύρματων ακουστικών ως εξής:

- ▶ Καταχωρήστε το τρέχον IPUI και ενδεχ. ένα ξεχωριστό PIN

ή

- ▶ Χρησιμοποιείτε χαρακτήρες κράτησης θέσης ως IPUI (0_1, 0_2, 0_3 ...) και κατά προτίμηση το ίδιο PIN για όλα τα ασύρματα ακουστικά.
- ▶ Ρυθμίστε την **Κατάσταση εγγραφής** των ασύρματων ακουστικών **Για εγγραφή**.
- ▶ Ανοίξτε το παράθυρο δήλωσης για ένα επιθυμητό χρονικό διάστημα και δηλώστε όλα τα ασύρματα ακουστικά χωρίς περαιτέρω αλληλεπίδραση μέσω του **Κέντρο εγγραφής** (→ σελ. 38).

Παράμετρος

IPUI

(International Portable User Identity) Βάσει αυτήν της μοναδικής σήμανσης μπορούν να αναγνωρίζονται μοναδικά τα ασύρματα ακουστικά στο δίκτυο DECT. Όταν επεξεργάζεστε μια υπάρχουσα καταχώρηση δήλωσης, εμφανίζεται το IPUI. Δεν είναι δυνατή η αλλαγή αυτού.

Νέα καταχώρηση:

- ▶ Εισαγάγετε στο πεδίο κειμένου το IPUI του ασύρματου ακουστικού, που επιτρέπεται να δηλωθεί στο δίκτυο DECT.

Αν το πεδίο είναι κενό, μπορεί να δηλωθεί οποιοδήποτε ασύρματο ακουστικό.

Κατάσταση εγγραφής

Κατάσταση σύνδεσης DECT της καταχώρησης ασύρματου ακουστικού: Στο μενού επιλογών αλλάξτε την κατάσταση.

Κατάσταση	Σημασία / πιθανά μέτρα για την αλλαγή της κατάστασης
Για εγγραφή	Το σύστημα είναι έτοιμο να δηλώσει ένα ασύρματο ακουστικό με αυτές τις ρυθμίσεις. ▶ Επιλέξτε Δεν καταχωρήθηκε για να απενεργοποιήσετε τη δήλωση.
Δεν καταχωρήθηκε	Δεν είναι δυνατή καμία δήλωση. ▶ Επιλέξτε Για εγγραφή , για να επιτρέψετε σε ένα ασύρματο ακουστικό τη δήλωση με αυτές τις ρυθμίσεις.
Εγγραφή	Η δήλωση βρίσκεται σε εξέλιξη. ▶ Επιλέξτε Δεν καταχωρήθηκε , για να διακόψετε την τρέχουσα διαδικασία δήλωσης.
Εγγεγραμμένο	Το ασύρματο ακουστικό έχει δηλωθεί. ▶ Επιλέξτε Για απο-εγγραφή για να αναιρέσετε τη δήλωση ενός ασύρματου ακουστικού.

Κωδικός ταυτοποίησης (PIN)

Το PIN αυτό πρέπει να χρησιμοποιείται στο ασύρματο ακουστικό για τη δήλωση στο δίκτυο DECT.

- ▶ Εισαγάγετε στο πεδίο κειμένου το PIN. Τιμή: 4 ψηφία

ή

- ▶ Κάντε κλικ στο **Δημιουργία τυχαίου PIN** ... δημιουργείται ένα τετραψήφιο PIN και εμφανίζεται ένα πεδίο κειμένου.

Διαγραφή δηλωμένων ασύρματων ακουστικών

- ▶ Κάντε κλικ στη λίστα στο  δίπλα στα ασύρματα ακουστικά των οποίων η δήλωση πρόκειται να καταργηθεί. Η κατάσταση είναι **Εγγεγραμμένο**.
- ▶ Επιλέξτε από το μενού επιλογών **Κατάσταση εγγραφής** την επιλογή **Για απο-εγγραφή**. ▶ Κάντε κλικ στο **Ρύθμιση** ... η δήλωση του ασύρματου ακουστικού καταργείται.

Δήλωση DECT επιτυχής: Το ασύρματο ακουστικό θα διαγραφεί από τη λίστα **Φορητές συσκευές**.

Δήλωση DECT μη επιτυχής: Το ασύρματο ακουστικό παραμένει στη λίστα **Φορητές συσκευές**. Η κατάστασή του είναι **Για απο-εγγραφή**.

Ρυθμίσεις για το ασύρματο ακουστικό

Κατά τη δήλωση ασύρματων ακουστικών μπορείτε να κάνετε σημαντικές ρυθμίσεις και να αντιστοιχίσετε λειτουργίες.

Προσωπικά δεδομένα παρόχου

Διαμορφώστε τον λογαριασμό VoIP για το ασύρματο ακουστικό. Μόλις ολοκληρωθεί με επιτυχία το ασύρματο ακουστικό, εμφανίζεται  στη στήλη **SIP** της λίστας **Φορητές συσκευές**.



Ο λογαριασμός VoIP/τηλεφωνικού κέντρου θα πρέπει να έχει δημιουργηθεί προηγουμένως (→ σελ. 20).

Πάροχος VoIP

- ▶ Επιλέξτε στο μενού επιλογών έναν διαμορφωμένο πάροχο VoIP ή ένα τηλ.
Η σύνδεση πρέπει να διαμορφωθεί στη σελίδα **Προφίλ παρόχου ή PBX** (→ σελ. 20).
- ▶ Εισαγάγετε τα στοιχεία πρόσβασης για τον λογαριασμό VoIP στα αντίστοιχα πεδία. Τα πεδία αυτά εξαρτώνται από τα αντίστοιχα προφίλ τηλεφωνικών κέντρων/παρόχων.

Όνομα ελέγχου ταυτότητας

- ▶ Εισαγάγετε το όνομα για τον έλεγχο ταυτότητας SIP (HTTP Digest). Το **Όνομα ελέγχου ταυτότητας** λειτουργεί κατά την εγγραφή στον πληρεξούσιο SIP-Proxy/στον Server αρχείου ως αναγνωριστικό πρόσβασης. Είναι κατά κανόνα ίδιο με τον αριθμό κλήσης αυτού του λογαριασμού VoIP. Τιμή: έως 74 χαρακτήρες

Κωδικός ταυτοποίησης

- ▶ Εισαγάγετε τον κωδικό πρόσβασης για τον έλεγχο ταυτότητας SIP (HTTP Digest). Το τηλέφωνο χρειάζεται τον κωδικό πρόσβασης για την εγγραφή στον πληρεξούσιο SIP-Proxy/στον Server αρχείου. Τιμή: έως 74 χαρακτήρες

Όνομα χρήστη

- ▶ Εισαγάγετε το αναγνωριστικό κλήσης για τον λογαριασμό παρόχου VoIP. Είναι κατά κανόνα ίδιο με τον αριθμό κλήσης αυτού του λογαριασμού VoIP. Τιμή: έως 74 χαρακτήρες

Ασύρματα ακουστικά

Εμφανιζόμενο όνομα

Το εμφανιζόμενο όνομα χρησιμοποιείται για την εμφάνιση του ονόματος του καλούντος. Σε σπάνιες περιπτώσεις ελέγχουν τα δίκτυα SIP το εμφανιζόμενο όνομα βάσει τοπικών κανόνων του δικτύου SIP.

Κατά κανόνα το εμφανιζόμενο όνομα είναι προαιρετικό.

- ▶ Εισαγάγετε ένα τυχαίο όνομα, το οποίο πρέπει να εμφανίζεται για τον καλούντα στην οθόνη του άλλου συνδρομητή.

Τιμή: έως 74 χαρακτήρες

Αν το **Εμφανιζόμενο όνομα** είναι κενό, χρησιμοποιείται το **Όνομα χρήστη** ή/και ο αριθμός κλήσης.

Τηλεφωνικοί κατάλογοι online

Με το πλήκτρο ελέγχου ή το πλήκτρο INT του ασύρματου ακουστικού ο χρήστης μπορεί να ανακαλέσει διαφορετικούς τηλεφωνικούς καταλόγους.

Τηλεφωνικός κατάλογος για απευθείας πρόσβαση

Ο χρήστης μπορεί να κρατήσει πατημένο το πλήκτρο τηλεφωνικού καταλόγου (κάτω στο πλήκτρο ελέγχου), ώστε να ανοίξει είτε η λίστα των online τηλεφωνικών καταλόγου είτε ο τοπικός τηλεφωνικός κατάλογος του ασύρματου ακουστικού.

- ▶ Επιλέξτε τον τηλεφωνικό κατάλογο ο οποίος θα ανοίγει με το πλήκτρο τηλεφωνικού καταλόγου.

Online Κατάλογος

Με το πλήκτρο τηλεφωνικού καταλόγου ανοίγει μια λίστα των online τηλεφωνικών καταλόγων.

Τοπικός τηλεφωνικός κατάλογος

Με το πλήκτρο τηλεφωνικού καταλόγου ανοίγει ο τοπικός τηλεφωνικός κατάλογος.

Directory for INT key

Αν είναι διαθέσιμος και διαμορφωμένος ένας online τηλεφωνικός κατάλογος, μπορεί ο χρήστης να τον ανοίξει πατώντας το πλήκτρο INT (αριστερά στο πλήκτρο ελέγχου του ασύρματου ακουστικού).

- ▶ Επιλέξτε από τη λίστα, ποιος τηλεφωνικός κατάλογος θα ανοίγει με το πλήκτρο INT.

Αυτόματη αναζήτηση

- ▶ Επιλέξτε από τη λίστα **Αυτόματη αναζήτηση** έναν online τηλεφωνικό κατάλογο ή απενεργοποιήστε αυτή την επιλογή. Σε περίπτωση εισερχόμενης κλήσης το όνομα του καλούντος θα διαβάζεται από αυτόν τον τηλεφωνικό κατάλογο και θα εμφανίζεται στην οθόνη (η διαθεσιμότητα της λειτουργίας αυτής εξαρτάται από τον πάροχο του online τηλεφωνικού καταλόγου).

Ταυτοποίηση LDAP

Έως 10 τηλεφωνικοί κατάλογοι σε μορφή LDAP μπορούν να διατίθενται μέσω του τηλεφωνικού συστήματος. Η πρόσβαση σε έναν τηλεφωνικό κατάλογο μπορεί να διατίθεται για συγκεκριμένα ασύρματα ακουστικά μεμονωμένα.

Επιλεγμένος κατάλογος LDAP

- ▶ Επιλέξτε από τη λίστα επιλογών τον τηλεφωνικό κατάλογο LDAP, ο οποίος πρέπει να διατίθεται στο ασύρματο ακουστικό.



Τουλάχιστον ένας τηλεφωνικός κατάλογος LDAP πρέπει να είναι ρυθμισμένος.

Προβολή άλλων διακομιστών LDAP

- ▶ Επιλέξτε **Ναι**, όταν επιτρέπεται να εμφανίζονται τηλεφωνικοί κατάλογοι άλλων διακομιστών LDAP.

Τύπος ταυτοποίησης LDAP

- ▶ Επιλέξτε πώς θα γίνεται ο έλεγχος ταυτότητας των χρηστών:

Παγκόσμια Τα στοιχεία πρόσβασης καθορίζονται κατά τη διάρκεια της ρύθμισης του τηλεφωνικού καταλόγου LDAP για όλα τα ασύρματα ακουστικά.

Χρήστης Χρησιμοποιούνται ξεχωριστά δεδομένα πρόσβασης.

- ▶ Εισαγάγετε στα αντίστοιχα πεδία το **Όνομα χρήστη** και το **Κωδικός πρόσβασης**.

SIP Χρησιμοποιούνται τα στοιχεία πρόσβασης για τον λογαριασμό SIP του χρήστη (**Όνομα ελέγχου ταυτότητας** και **Κωδικός ταυτοποίησης**).

Διαμόρφωση τηλεφωνητών δικτύου

Αν για τον λογαριασμό VoIP που είναι αντιστοιχισμένος στο ασύρματο ακουστικό υπάρχει διαθέσιμος ένας τηλεφωνητής δικτύου, θα πρέπει να ενεργοποιήσετε αυτήν τη λειτουργία.

- ▶ Εισαγάγετε το **Αριθμός κλήσης ή όνομα SIP (URI)** για τον τηλεφωνητή δικτύου.
- ▶ Ενεργοποιήστε αυτήν τη λειτουργία μέσω του πλαισίου ελέγχου.

Ομαδική κλήση

Με τη βοήθεια της λειτουργίας ομαδικής κλήσης μπορεί ένας χρήστης να δεχθεί μια κλήση για έναν άλλον χρήστη, π.χ. για μια ομάδα αποδοχής κλήσεων. Χρήστες, οι οποίοι ανήκουν στην ίδια ομάδα αποδοχής κλήσεων, μπορούν να δέχονται όλες τις κλήσεις για την ομάδα. Μια ομάδα αποδοχής κλήσεων θα πρέπει να ρυθμιστεί κατά την εγγραφή του λογαριασμού SIP. Ο αριθμός κλήσης ή/και SIP-URI μιας ομάδας αποδοχής κλήσεων θα πρέπει να αντιστοιχιστεί στο ασύρματο ακουστικό.

- ▶ Εισαγάγετε τον **Αριθμός κλήσης ή όνομα SIP (URI)** της ομάδας αποδοχής κλήσεων.
- ▶ Ενεργοποιήστε αυτήν τη λειτουργία μέσω του πλαισίου ελέγχου.

Call Manager

- ▶ Επιλέξτε από το μενού επιλογών **Αποδοχή κλήσεων απευθείας από τον διαχειριστή κλήσεων**, αν οι κλήσεις, οι οποίες μεταβιβάζονται μέσω του Call Manager του τηλεφωνικού κέντρου, θα λαμβάνονται απευθείας **μέσω ακουστικών, μέσω Handsfree ή καθόλου (Όχι)**.

Αναπάντητες κλήσεις και μηνύματα προειδοποίησης

Μπορείτε να ορίσετε αν οι αναπάντητες και οι απαντημένες κλήσεις θα μετριοούνται κι αν πρέπει να εμφανίζονται νέα μηνύματα συγκεκριμένων τύπων μέσω της λυχνίας MWI-LED στο πλήκτρο μηνυμάτων του ασύρματου ακουστικού.

- ▶ Επιλέξτε **Ναι/Όχι** δίπλα στο **Μετρητής αναπάντητων κλήσεων/Μετρητής αποδεκτών κλήσεων** για να ενεργοποιήσετε/απενεργοποιήσετε τον μετρητή κλήσεων για τις αναπάντητες και απαντημένες κλήσεις. Οι πληροφορίες εμφανίζονται στις λίστες κλήσεων του ασύρματου ακουστικού και οι αναπάντητες κλήσεις στην κατάσταση αναμονής του ασύρματου ακουστικού.
- ▶ Επιλέξτε **Ναι/Όχι** δίπλα στο είδος μηνυμάτων (αναπάντητες κλήσεις, ραντεβού που έχουν περάσει, νέο μήνυμα στον τηλεφωνητή δικτύου), για να ενεργοποιήσετε/απενεργοποιήσετε τη λυχνία MWI-LED για τον αντίστοιχο τύπο μηνυμάτων.
Αν έχει επιλεγεί **Ναι**, αναβοσβήνει το πλήκτρο μηνυμάτων, όταν γίνεται λήψη ενός νέου μηνύματος των επιλεγμένων τύπων.

CSTA

Το CSTA (Computer Supported Telecommunications Applications) είναι ένα πρότυπο για την αλληλεπίδραση μεταξύ υπολογιστών και τηλεφωνικών κέντρων ανεξαρτήτως κατασκευαστή. Αν οι διαθέσιμες εφαρμογές CSTA απαιτούν ξεχωριστό έλεγχο πρόσβασης, μπορείτε να εισαγάγετε εδώ τα στοιχεία πρόσβασης για το ασύρματο ακουστικό.



Το CSTA πρέπει να διατίθεται από το τηλεφωνικό σας κέντρο και να ενεργοποιηθεί στο προφίλ παρόχου/τηλεφωνικού κέντρου (→ σελ. 27).

Όνομα χρήστη

- ▶ Εισαγάγετε το όνομα χρήστη για την πρόσβαση του ασύρματου ακουστικού στις εφαρμογές CSTA.

Όνομα ελέγχου ταυτότητας

- ▶ Εισαγάγετε το όνομα ελέγχου ταυτότητας για την πρόσβαση του ασύρματου ακουστικού στις εφαρμογές CSTA.

Κωδικός ταυτοποίησης

- ▶ Εισαγάγετε τον κωδικό πρόσβασης για την πρόσβαση του ασύρματου ακουστικού στις εφαρμογές CSTA.

Υπηρεσίες Broadsoft XSI

Αν στον χρήστη πρόκειται να διατεθούν στο ασύρματο ακουστικό υπηρεσίες BroadSoft XSI, εισαγάγετε τα αντίστοιχα στοιχεία πρόσβασης.



Οι υπηρεσίες XSI πρέπει να είναι ενεργοποιημένες (→ σελ. 44).

Χρήση διαπιστευτηρίων SIP

Αν η επιλογή είναι ενεργοποιημένη, χρησιμοποιούνται τα στοιχεία πρόσβασης για τον λογαριασμό SIP του χρήστη (**Όνομα ελέγχου ταυτότητας** και **Κωδικός ταυτοποίησης**).

Εναλλακτικά μπορείτε επίσης να ορίσετε και τα παρακάτω στοιχεία πρόσβασης:

Όνομα χρήστη

- ▶ Εισαγάγετε ένα όνομα χρήστη για την πρόσβαση χρήστη στο μενού (μέγ. 22 χαρακτήρες).

Κωδικός πρόσβασης

- ▶ Εισαγάγετε έναν κωδικό πρόσβασης για την πρόσβαση χρήστη στο μενού (μέγ. 8 χαρακτήρες).

Συγχρονισμός λειτουργικών πλήκτρων

Η επιλογή αυτή επιτρέπει στους χρήστες να χρησιμοποιούν πλήκτρα τηλεφώνου για τον έλεγχο των λειτουργιών Do Not Disturb (DND) και σύνδεσης κλήσεων. Αν είναι ενεργοποιημένη η λειτουργία, τα τηλέφωνα συγχρονίζουν την κατάσταση αυτών των λειτουργιών με τον διακομιστή εφαρμογών BroadWorks.

- ▶ Επιλέξτε **Ναι/Όχι**, για ενεργοποίηση/απενεργοποίηση του συγχρονισμού πλήκτρων με τον διακομιστή εφαρμογών BroadWorks.

Κέντρο σύνδεσης για ασύρματα ακουστικά

Στο κέντρο σύνδεσης μπορείτε να δηλώσετε ομάδες ασύρματων ακουστικών σε ένα βήμα. Όλα τα ασύρματα ακουστικά, τα οποία παρατίθενται στη λίστα των ασύρματων ακουστικών και έχουν κατάσταση δήλωσης **Για εγγραφή** ή **Εγγραφή**, μπορούν να δηλωθούν από κοινού. Διατίθεται για τον ρόλο χρήστη **admin** και **user**.

► Ρυθμίσεις ► Φορητές συσκευές ► Κέντρο εγγραφής

Στη σελίδα αυτή εμφανίζεται ο αριθμός των ασύρματων ακουστικών με την κατάσταση δήλωσης **Για εγγραφή**, **Εγγραφή** καθώς και ο συνολικός αριθμός των καταχωρήσεων της λίστας των ασύρματων ακουστικών, ακόμη και αυτών με κατάσταση δήλωσης **Εγγεγραμμένο** και **Δεν καταχωρήθηκε**.

Επιπλέον εμφανίζονται στη σελίδα ο συνολικός αριθμός των DECT Manager (για N670 IP PRO πάντα 1) και αν ο DECT βρίσκεται ήδη σε κατάσταση δήλωσης. Ο DECT Manager βρίσκεται σε κατάσταση δήλωσης **Εγγραφή**, όταν μια διαδικασία δήλωσης ξεκινάει αυτόματα βάσει των χρονικών ρυθμίσεων στη σελίδα αυτή ή όταν ασύρματα ακουστικά δηλώνονται χειροκίνητα.

Δήλωση ασύρματων ακουστικών με χρονικό έλεγχο

Δείχνει την τρέχουσα ώρα συστήματος. Χρονικές ρυθμίσεις: ➔ σελ. 59

- Εισαγάγετε στο πεδίο **Ώρα έναρξης εγγραφής** την ώρα, που θέλετε να ξεκινήσει η επόμενη διαδικασία δήλωσης. Μορφή: EEEE-MM-HH ΩΩ:λλ.
- Κάντε κλικ στο **Έναρξη τώρα**. ... ο DECT Manager ξεκινάει την καθορισμένη χρονική στιγμή μια διαδικασία δήλωσης. Αν δεν έχει ρυθμιστεί ώρα, ο DECT Manager ξεκινάει τη δήλωση αμέσως.

Καθορισμός χρονικού διαστήματος δήλωσης

- Καθορίστε στα πεδία τη **Διάρκεια εγγραφής**, για πόσο (ημέρες, ώρες, λεπτά και δευτερόλεπτα) ο DECT Manager θα παραμένει σε κατάσταση δήλωσης. Τυπική ρύθμιση: 3 λεπτά

Κλείσιμο παραθύρου και μηδενισμός χρονοδιακόπτη

- Κάντε κλικ στο **Κλειστό** ... το παράθυρο δήλωσης κλείνει, οι χρονικές ρυθμίσεις επαναφέρονται.



Όταν το πρώτο ασύρματο ακουστικό προσπαθεί να δηλωθεί, η βάση κλείνει το παράθυρο δήλωσης και η δήλωση κλείνει εντός λίγων δευτερολέπτων. Κατά τη διάρκεια αυτήν, κάθε προσπάθεια δήλωσης πρόσθετων ασύρματων ακουστικών απορρίπτεται. Εφόσον έχει ολοκληρωθεί η δήλωση του πρώτου ασύρματου ακουστικού, η βάση ανοίγει ξανά το παράθυρο δήλωσης, και μάλιστα για όσο χρονικό διάστημα έχει οριστεί με τις παραμέτρους **Ωρα έναρξης εγγραφής** και **Διάρκεια εγγραφής**.

Αν όλα τα ασύρματα ακουστικά επιχειρούν να δηλωθούν ταυτόχρονα, πολλά από αυτά έχουν πρόσβαση διαδοχικά στη βάση και συνεπώς η δήλωσή τους ολοκληρώνεται με επιτυχία. Άλλα ασύρματα ακουστικά ενδεχομένως να προσπαθούν να δηλωθούν την ώρα που βρίσκεται σε εξέλιξη η δήλωση ενός άλλου ασύρματου ακουστικού. Έτσι η προσπάθειά τους απορρίπτεται.

Στην περίπτωση αυτή θα πρέπει να επαναληφθεί η διαδικασία δήλωσης ή θα πρέπει να δηλωθούν χειροκίνητα.

Ρυθμίσεις τηλεφωνίας

Γενικές ρυθμίσεις VoIP

Σε αυτή τη σελίδα μπορείτε να πραγματοποιήσετε ορισμένες γενικές ρυθμίσεις για τις συνδέσεις VoIP.

Διατίθεται μόνο για τον ρόλο χρήστη **admin**.

► Ρυθμίσεις ► Τηλεφωνία ► VoIP

Θύρα SIP

► Εισαγάγετε τη θύρα SIP, η οποία χρησιμοποιείται για τις συνδέσεις VoIP.

Εύρος: 1-65535, τυπική ρύθμιση: 5060

Ασφαλής θύρα SIP

► Εισαγάγετε τη θύρα SIP, η οποία χρησιμοποιείται για τις ασφαλείς συνδέσεις VoIP (TLS).

Εύρος: 1-65535, τυπική ρύθμιση: 5061

Μετρητής SIP T1

► Εισαγάγετε τον εκτιμώμενο χρόνο αποστολής και επιστροφής ενός πακέτου IP μεταξύ ενός πελάτη SIP και ενός διακομιστή SIP (ο χρόνος που περνάει μεταξύ της αποστολής του αιτήματος και της λήψης μιας απάντησης).

Τυπική τιμή: 500 ms

Μετρητής διάρκειας συνόδου SIP

► Καθορίζει το διάστημα λήξης της περιόδου λειτουργίας: Αν η περίοδος λειτουργίας δεν ενημερωθεί εντός του χρονικού διαστήματος, απελευθερώνεται. Η ενημέρωση της περιόδου λειτουργίας εκκινείται μετά το μισό του χρόνου από ένα μήνυμα Re-INVITE, τα οποία πρέπει να επιβεβαιωθούν από την πλευρά ομότιμου, για να ενημερωθεί η περίοδος λειτουργίας.

Τιμές: μέγ. 4 ψηφία, ελάχ. 90 δευτ., τυπική τιμή: 1800 δευτ.

Η εγγραφή του μετρητή προσπαθειών απέτυχε

► Εισαγάγετε μετά από πόσα δευτερόλεπτα το τηλέφωνο θα προσπαθεί, να συνδεθεί εκ νέου, αν αποτύχει η πρώτη σύνδεση.

Τιμές: μέγ. 4 ψηφία, ελάχ. 10 δευτ., τυπική τιμή: 300 δευτ.

Μετρητής διάρκειας συνδρομής

► Υποδεικνύει τον χρόνο λήξης ενός αιτήματος SUBSCRIBE (σε δευτερόλεπτα). Για να παραμείνουν τα αιτήματα SUBSCRIBE σε ισχύ, οι συνομιλητές πρέπει να ενημερώνουν τακτικά το αίτημα.

Τυπική τιμή: 1800 s

PRACK

- ▶ (Provisional Response Acknowledgement) Οι προσωρινές απαντήσεις SIP δεν διαθέτουν σύστημα επιβεβαίωσης, γι' αυτό δεν είναι αξιόπιστες. Η μέθοδος PRACK εγγυάται στο SIP μια αξιόπιστη, οργανωμένη παροχή προσωρινών απαντήσεων.

Ρυθμίσεις ασφαλείας

Το σύστημα τηλεφώνου υποστηρίζει τη δημιουργία ασφαλών συνδέσεων ομιλίας μέσω Internet με πιστοποιητικά TLS. Χρησιμοποιούνται δημόσια και ιδιωτικά κλειδιά, για να κρυπτογραφούνται και να αποκρυπτογραφούνται τα μηνύματα, που ανταλλάσσονται μεταξύ των μονάδων SIP. Το δημόσιο κλειδί περιλαμβάνεται στο πιστοποιητικό μιας μονάδας IP και είναι διαθέσιμο στον καθένα. Το ιδιωτικό κλειδί παραμένει κρυφό και δεν προωθείται ποτέ σε τρίτους. Το πιστοποιητικό διακομιστή και το ιδιωτικό κλειδί πρέπει να φορτώνονται στους σταθμούς βάσης.

- ▶ Κάντε κλικ στην επιλογή **Πλοήγηση...** και επιλέξτε στο σύστημα αρχείων του υπολογιστή ή του δικτύου το αρχείο, που περιέχει το πιστοποιητικό ή το ιδιωτικό κλειδί ▶ Κάντε κλικ στην επιλογή **Μεταφόρτωση** ... Το αρχείο φορτώνεται και εμφανίζεται στην αντίστοιχη λίστα.

Κωδικός ασφαλείας SIP

- ▶ Αν το ιδιωτικό κλειδί σας προστατεύεται με κωδικό πρόσβασης, καταχωρήστε τον εδώ.

Quality of Service (QoS)

Η ποιότητα ήχου εξαρτάται από την προτεραιότητα των δεδομένων ομιλίας στο δίκτυο IP. Η ιεράρχηση της προτεραιότητας των πακέτων δεδομένων VoIP πραγματοποιείται με τη βοήθεια του πρωτοκόλλου QoS DiffServ (= διαφοροποιημένες υπηρεσίες). Το DiffServ καθορίζει μια σειρά κατηγοριών για την ποιότητα της υπηρεσίας και, εντός αυτών των κατηγοριών, διάφορα επίπεδα προτεραιότητας για τα οποία καθορίζονται ειδικές διαδικασίες ιεράρχησης της προτεραιότητας.

Μπορείτε να καθορίσετε διαφορετικές τιμές QoS για τα πακέτα SIP και RTP. Τα πακέτα SIP περιλαμβάνουν τα δεδομένα σηματοδότησης, ενώ το RTP (Real-time Transport Protocol) χρησιμοποιείται για τη μετάδοση δεδομένων ομιλίας.

- ▶ Εισαγάγετε τις τιμές QoS που επιλέξατε στα πεδία **SIP ToS / DiffServ** και **RTP ToS / DiffServ**.
Εύρος τιμών: 0 έως 63.

Συνήθεις τιμές για VoIP (τυπική ρύθμιση):

SIP	34	Υψηλή κατηγορία υπηρεσιών για ταχεία μεταγωγή της ροής δεδομένων (επιταχυσμένη διαδικασία)
RTP	46	Υψηλότερη κατηγορία υπηρεσιών για ταχεία προώθηση της πακέτων δεδομένων (επιταχυσμένη προώθηση)



Μην αλλάξετε αυτές τις τιμές χωρίς να συμβουλευθείτε πρώτα τον διαχειριστή του δικτύου σας. Μια υψηλότερη τιμή δεν σημαίνει απαραίτητα υψηλότερη προτεραιότητα. Η τιμή καθορίζει την κατηγορία υπηρεσιών, όχι την προτεραιότητα. Η διαδικασία ιεράρχησης της προτεραιότητας που χρησιμοποιείται σε κάθε περίπτωση πληροί τις απαιτήσεις της συγκεκριμένης κατηγορίας και δεν είναι απαραίτητα κατάλληλη για τη μετάδοση δεδομένων ομιλίας.

Ποιότητα ήχου

Το σύστημα τηλεφώνου επιτρέπει στον χρήστη να πραγματοποιεί κλήσεις με εξαιρετική ποιότητα ήχου με τον ευρυζωνικό κωδικοποιητή G.722. Ένας σταθμός βάσης υποστηρίζει έως πέντε ευρυζωνικές κλήσεις.

Στη σελίδα αυτή μπορείτε να ενεργοποιήσετε/απενεργοποιήσετε τη χρήση του ευρυζωνικού κωδικοποιητή G.722 για το σύστημα τηλεφώνου.

Διατίθεται μόνο για τον ρόλο χρήστη **admin**.

- ▶ **Ρυθμίσεις ▶ Τηλεφωνία ▶ Ήχος**
- ▶ Ενεργοποιήστε/απενεργοποιήστε το πλαίσιο ελέγχου, για να ενεργοποιήσετε/απενεργοποιήσετε τις ευρυζωνικές κλήσεις.
- ▶ Κάντε κλικ στην επιλογή **Ρύθμιση**, για να αποθηκεύσετε τις ρυθμίσεις στη συγκεκριμένη σελίδα.



Για να μπορεί να πραγματοποιήσει ο χρήστης ευρυζωνικές κλήσεις, πρέπει να είναι ενεργοποιημένος ο κωδικοποιητής G.722 για το προφίλ παρόχου, που χρησιμοποιείται για τη σύνδεση (→ σελ. 25).

Ρυθμίσεις κλήσης

Σε αυτή τη σελίδα μπορείτε να πραγματοποιήσετε διευρυμένες ρυθμίσεις για τις συνδέσεις VoIP. Διατίθεται μόνο για τον ρόλο χρήστη **admin**.

- ▶ **Ρυθμίσεις ▶ Τηλεφωνία ▶ Ρυθμίσεις Κλήσης**

Μεταβίβαση συνομιλίας

Οι συνομιλητές μπορούν να μεταβιβάσουν μια συνομιλία σε έναν άλλο συνομιλητή, εφόσον το τηλεφωνικό κέντρο/ο πάροχος υποστηρίζει αυτή τη λειτουργία. Η μεταβίβαση της συνομιλίας πραγματοποιείται μέσω του μενού του ασύρματου ακουστικού (με το πλήκτρο οθόνης) ή μέσω του πλήκτρου R. Μπορείτε να διευρύνετε ή να αλλάζετε τις ρυθμίσεις για τη μεταβίβαση συνομιλίας.

Μεταφορά κλήσης μέσω πλήκτρου R

Ενεργοποιημένη: Πατώντας το πλήκτρο R οι χρήστες μπορούν να συνδέουν μεταξύ τους δύο εξωτερικούς καλούντες. Οι συνδέσεις και με τους δύο συνομιλητές τερματίζονται.

Μεταφορά κλήσης με το κατέβασμα του ακουστικού

Ενεργοποιημένη: Οι δύο συνομιλητές συνδέονται μεταξύ τους, αν ο χρήστης πατήσει το πλήκτρο τερματισμού. Οι συνδέσεις του ενδιάμεσου με τους συνομιλητές τερματίζονται.

Προσδιορισμός διεύθυνσης προορισμού

- ▶ Επιλέξτε πώς θα διαβιβάζεται η διεύθυνση του στόχου προώθησης (Refer-To URI):
 - Από μεταφορά του AOR προορισμού** (Address of Record)
 - Από μεταφορά διεύθυνσης προορισμού** (URI επαφής)

Οι περισσότερες συνήθειες πλατφόρμες τηλεφωνικών κέντρων προσφέρουν καλά αποτελέσματα, αν το AOR χρησιμοποιείται ως διεύθυνση στόχου για την προώθηση.

Σε περίπτωση που υπάρχουν προβλήματα στη μεταβίβαση συνομιλίας, ειδικά μέσω διαφανών Proxy, επιχειρήστε την προώθηση με τη διεύθυνση στόχου, η οποία διαβιβάζεται από τη διεύθυνση μεταφοράς του στόχου προώθησης, αντί για την πληροφορία διεύθυνσης του τηλεφωνικού κέντρου.

Κωδικός κλήσης

Για τις εξωτερικές κλήσεις ενδέχεται να πρέπει να επιλέξετε έναν κωδικό κλήσης (π.χ. «0»). Μπορείτε να αποθηκεύσετε τον κωδικό στη διαμόρφωση του DECT Manager. Οι αυτές ρυθμίσεις ισχύουν για όλα τα δηλωμένα ασύρματα ακουστικά.

- ▶ Εισαγάγετε στο πεδίο εισαγωγής κειμένου **Κωδικός περιοχής** τον κωδικό κλήσης. Τιμή: έως 3 ψηφία (0 – 9, *, R, #, P)
- ▶ Επιλέξτε πότε στους αριθμούς τηλεφώνου θα προτάσσεται αυτόματα ο κωδικός κλήσης, π.χ. κατά την επιλογή από μια λίστα κλήσεων ή έναν τηλεφωνικό κατάλογο.

Κωδικός περιοχής

Αν πραγματοποιείτε κλήση με VoIP προς σταθερό δίκτυο, πρέπει ενδεχ. (ανάλογα με τον πάροχο) να επιλέξετε τον κωδικό περιοχής και για τοπικές συνομιλίες.

Μπορείτε να ρυθμίσετε το σύστημα τηλεφώνου σας έτσι, ώστε ο κωδικός κλήσης να σχηματίζεται αυτόματα σε όλες τις κλήσεις VoIP στην ίδια περιοχή και στις εθνικές υπεραστικές συνομιλίες. Αυτό σημαίνει ότι ο κωδικός κλήσης προτάσσεται σε όλους τους αριθμούς κλήσης που δεν αρχίζουν με 0 – ακόμη και κατά την κλήση αριθμών από τον τηλεφωνικό κατάλογο και από άλλες λίστες.

Οι συγκεκριμένες ρυθμίσεις μπορούν να τροποποιηθούν, αν χρειαστεί.

Χώρα

- ▶ Επιλέξτε από το μενού επιλογών τη χώρα ή την περιοχή, στην οποία θα χρησιμοποιηθεί το σύστημα τηλεφώνου . . . ο διεθνής και εθνικός κωδικός κλήσης καταχωρούνται στα πεδία **Πρόθεμα** και **Ταχ.Κωδικός**.

Διεθνείς ρυθμίσεις

Πρόθεμα Πρόθεμα του διεθνούς κωδικού. Τιμή: έως 4 ψηφία, 0-9

Ταχ.Κωδικός Διεθνής κωδικός. Τιμή: έως 4 ψηφία, 0-9

Παράδειγμα «Μεγάλη Βρετανία»: **Πρόθεμα** = 00, **Ταχ.Κωδικός** = 44

Τοπικές ρυθμίσεις

Πρόθεμα Πρόθεμα κωδικού περιοχής. Τιμή: έως 4 ψηφία, 0-9. Αυτοί οι αριθμοί προτάσσονται στον κωδικό περιοχής στις εθνικές υπεραστικές συνομιλίες.

Ταχ.Κωδικός Κωδικός της περιοχής σας (ανάλογα με τη χώρα/τον πάροχο). Τιμή: έως 8 ψηφία, 0-9

Παράδειγμα «Λονδίνο»: **Πρόθεμα** = 0, **Ταχ.Κωδικός** = 207

Επιλογή ήχου κλήσης

Οι ήχοι (π.χ. ο ήχος σχηματισμού τηλεφωνικού αριθμού, κλήσης, κατειλημμένου, ή ο ήχος αναμονής) διαφέρουν ανάλογα με τη χώρα και την περιοχή. Μπορείτε να επιλέξετε από διαφορετικές ομάδες ήχων για το σύστημα τηλεφώνου σας.

Σχήμα τόνου κλήσης

- ▶ Επιλέξτε από το μενού επιλογών τη χώρα ή την περιοχή, της οποίας οι ήχοι κλήσης θέλετε να χρησιμοποιηθούν για το τηλέφωνό σας.

Υπηρεσίες XSI

Το BroadSoft XSI (Xtended Service Interface) επιτρέπει την ενσωμάτωση απομακρυσμένων εφαρμογών σε υπηρεσίες BroadSoft για την εκτέλεση ενεργειών σχετικών με την τηλεφωνία και την ενημέρωση σχετικά με τα συμβάντα τηλεφωνίας. Το N670 IP PRO επιτρέπει τη χρήση υπηρεσιών XSI, για να είναι διαθέσιμοι για τον χρήστη τηλεφωνικοί κατάλογοι και λίστες κλήσεις XSI.

Αν θέλετε να χρησιμοποιήσετε υπηρεσίες XSI, πρέπει να ενεργοποιήσετε τις υπηρεσίες και να καταχωρήσετε τη διεύθυνση του διακομιστή XSI σε αυτή τη σελίδα.

Διατίθεται μόνο για τον ρόλο χρήστη **admin**.

- ▶ Ρυθμίσεις ▶ Τηλεφωνία ▶ Υπηρεσίες XSI

Διεύθυνση διακομιστή

- ▶ Εισαγάγετε στο πεδίο εισαγωγής κειμένου τη διεύθυνση URL του διακομιστή XSI.

Να επιτρέπονται οι κατάλογοι XSI

- ▶ Ενεργοποιήστε το πλαίσιο ελέγχου, αν θέλετε να χρησιμοποιήσετε τους τηλεφωνικούς καταλόγους XSI. Οι ειδικοί τηλεφωνικοί κατάλογοι XSI πρέπει να ρυθμίζονται σε αυτή τη σελίδα XSI ως online τηλεφωνικοί κατάλογοι (→ σελ. 51).

Να επιτρέπονται τα αρχεία καταγραφής κλήσεων XSI

- ▶ Ενεργοποιήστε το πλαίσιο ελέγχου, αν θέλετε να χρησιμοποιήσετε τις λίστες κλήσεων XSI.

Τηλεφωνικοί κατάλογοι online

Το N670 IP PRO σάς επιτρέπει να εγκαταστήσετε έως δέκα εταιρικούς τηλεφωνικούς καταλόγους σε μορφή LDAP, έναν δημόσιο τηλεφωνικό κατάλογο και έναν εταιρικό τηλεφωνικό κατάλογο σε μορφή XML, καθώς και διαφορετικούς τηλεφωνικούς καταλόγους XSI και να τους έχετε διαθέσιμους στα δηλωμένα ασύρματα ακουστικά.

Με τις ρυθμίσεις ασύρματων ακουστικών (⇒ σελ. 33) καθορίστε με ποια πλήκτρα θα ανακαλείται ποιος τηλεφωνικός κατάλογος.

Online εταιρικός τηλεφωνικός κατάλογος (LDAP)

Μπορείτε να εγκαταστήσετε έως δέκα εταιρικούς τηλεφωνικούς καταλόγους σε μορφή LDAP για το σύστημα τηλεφώνου και να έχετε διαθέσιμο έναν από αυτούς τους τηλεφωνικούς καταλόγους στα δηλωμένα ασύρματα ακουστικά. Αν θέλετε να χρησιμοποιήσετε στο τηλεφωνικό κέντρο έναν εταιρικό τηλεφωνικό κατάλογο, πρέπει να τον ενεργοποιήσετε στη διαμόρφωση web.

Στη σελίδα εμφανίζονται όλοι οι διαθέσιμοι τηλεφωνικοί κατάλογοι LDAP.

Διατίθεται μόνο για τον ρόλο χρήστη **admin**.

► Ρυθμίσεις ► Online Κατάλογος ► Εταιρικό

Όνομα Εμφανίζεται η ονομασία που έχετε καθορίσει για τον τηλεφωνικό κατάλογο ή η τυπική ονομασία (LDAP1 - LDAP10). Μπορεί να γίνει επεξεργασία της ονομασίας (⇒ σελ. 45).

URL διακομιστή Όταν διαμορφωθεί ο τηλεφωνικός κατάλογος, εμφανίζεται η διεύθυνση URL.

Διαμόρφωση τηλεφωνικών καταλόγων LDAP

► Κάντε κλικ δίπλα στο όνομα του τηλεφωνικού καταλόγου LDAP, που θέλετε να επεξεργαστείτε, στην επιλογή  ... ανοίγει η σελίδα για τη διαμόρφωση LDAP (⇒ σελ. 45).



Για περισσότερες πληροφορίες σχετικά με τη διαμόρφωση LDAP επισκεφτείτε τη διεύθυνση wiki.gigasetpro.com

Διαμόρφωση τηλεφωνικού καταλόγου LDAP

Στη σελίδα αυτή μπορείτε να επεξεργαστείτε τα δεδομένα για τον επιλεγμένο τηλεφωνικό κατάλογο LDAP.

Διατίθεται μόνο για τον ρόλο χρήστη **admin**.

Πρόσβαση στον διακομιστή δεδομένων LDAP

Ο τηλεφωνικός κατάλογος διατίθεται μέσω ενός διακομιστή LDAP. Χρειάζεστε τη διεύθυνση διακομιστή, τη θύρα διακομιστή και τα στοιχεία πρόσβασης για τον τηλεφωνικό κατάλογο, που θέλετε να χρησιμοποιήσετε.

- ▶ Πληκτρολογήστε στο πεδίο **Όνομα τηλεφωνικού καταλόγου** μια ονομασία (έως 20 χαρακτήρες). Ο τηλεφωνικός κατάλογος θα εμφανίζεται στα ασύρματα ακουστικά με αυτή την ονομασία.
- ▶ Επισημάνετε την επιλογή **Ενεργοποίηση τηλεφωνικού καταλόγου**, ώστε ο τηλεφωνικός κατάλογος να εμφανίζεται στα τηλέφωνα.

Διεύθυνση διακομιστή / Θύρα διακομιστή

- ▶ Εισαγάγετε τη διεύθυνση URL και τη θύρα του διακομιστή LDAP, στην οποία αναμένονται αιτήματα βάσης δεδομένων (τυπική ρύθμιση: 389)

Βάση αναζήτησης LDAP (BaseDN)

- ▶ Η βάση δεδομένων LDAP έχει ιεραρχική δομή. Με την παράμετρο **Βάση αναζήτησης LDAP (BaseDN)** ορίζετε σε ποια περιοχή πρέπει να ξεκινάει η αναζήτηση.

Τυπική ρύθμιση: 0, η αναζήτηση ξεκινάει στην επάνω περιοχή της βάσης δεδομένων LDAP.

Στοιχεία πρόσβασης για χρήστες

Αν θέλετε να ορίσετε στοιχεία πρόσβασης, τα οποία θα χρησιμοποιούνται από όλους τους χρήστες, προχωρήστε ως εξής:

- ▶ Εισαγάγετε τα στοιχεία πρόσβασης για τον τηλεφωνικό κατάλογο LDAP στα πεδία **Όνομα χρήστη** και **Κωδικός πρόσβασης** (έως 254 χαρακτήρες το καθένα).

Αν θέλετε να χρησιμοποιείτε διαφορετικά στοιχεία πρόσβασης για κάθε ασύρματο ακουστικό, ρυθμίστε τα στοιχεία πρόσβασης στη διαμόρφωση του ασύρματου ακουστικού (→ σελ. 35).

Ασφαλές LDAP

Από προεπιλογή η κυκλοφορία δεδομένων LDAP μεταξύ του συστήματος τηλεφώνου και του διακομιστή LDAP γίνεται μέσω μιας μη ασφαλούς σύνδεσης. Αν ενεργοποιήσετε ασφαλές LDAP, η κυκλοφορία δεδομένων είναι κρυπτογραφημένη. Αυτό γίνεται με την εγκατάσταση ενός πιστοποιητικού CA στο σύστημα, το οποίο υπογράφεται από τον ασφαλή διακομιστή LDAP (→ σελ. 58).

- ▶ Επιλέξτε το πρωτόκολλο ασφαλείας **SSL/TLS** ή **STARTTLS**, το οποίο πρέπει να χρησιμοποιείται ή **Κανένα**, αν δεν θέλετε κρυπτογράφηση.

Ρυθμίσεις για την αναζήτηση στη βάση δεδομένων LDAP και την εμφάνιση του αποτελέσματος

Να επιτρέπεται η λειτουργία καταλόγου

► Ορίστε τι θα εμφανίζεται πρώτο, όταν ο χρήστης ανοίγει τον τηλεφωνικό κατάλογο LDAP.

Ενεργοποιημένη: Εμφανίζεται μια λίστα όλων των καταχωρήσεων του τηλεφωνικού καταλόγου LDAP.

Μη ενεργοποιημένη: Αρχικά ανοίγει ένα πρόγραμμα επεξεργασίας, όπου ο χρήστης μπορεί να επιλέξει μια συγκεκριμένη περιοχή αναζήτησης εντός της βάσης δεδομένων LDAP και συνεπώς να μειώσει τον αριθμό των καταχωρήσεων.

Φίλτρο

Με τα φίλτρα μπορείτε να ορίσετε τα κριτήρια, βάσει των οποίων θα πραγματοποιηθεί η αναζήτηση συγκεκριμένων καταχωρήσεων στη βάση δεδομένων LDAP. Ένα φίλτρο αποτελείται από τουλάχιστον ένα κριτήριο αναζήτησης. Ένα κριτήριο αναζήτησης περιλαμβάνει τη διαλογή κατά ένα χαρακτηριστικά LDAP.

Παράδειγμα: sn=%

Το χαρακτηριστικό **sn** συμβολίζει το επώνυμο. Το σύμβολο του εκατοστιαίου ποσοστού (%) είναι ένας χαρακτήρας κράτησης θέσης για καταχώρηση από τον χρήστη.

Κανόνες για τον καθορισμό φίλτρων:

- Μπορείτε να συνδυάσετε περισσότερα κριτήρια μέσω των λογικών συνδυαστικών ΚΑΙ (&) ή Ή (|).
- Τα λογικά συνδυαστικά «&» και «|» τοποθετούνται πριν από τα κριτήρια αναζήτησης.
- Το κριτήριο αναζήτησης πρέπει να τοποθετείται σε παρενθέσεις εντός της φράσης, η οποία πρέπει επίσης να τοποθετείται σε παρενθέσεις.
- Τα συνδυαστικά ΚΑΙ και Ή μπορούν να συνδυαστούν.

Παραδείγματα:

Συνδυαστικό ΚΑΙ: (& (givenName=%) (mail=%))

Αναζητά τις καταχωρήσεις των οποίων το όνομα **και** η διεύθυνση e-mail ξεκινά με τους χαρακτήρες που καταχωρήθηκαν από χρήστη.

Συνδυαστικό Ή: (| (displayName=%) (sn=%))

Αναζητά τις καταχωρήσεις των οποίων το όνομα εμφάνισης **ή** το επώνυμο ξεκινά με τους χαρακτήρες που καταχωρήθηκαν από χρήστη.

Συνδυαστικό συνδυαστικό: ((& (displayName=%) (mail=%))(& (sn=%) (mail=%)))

Αναζητά τις καταχωρήσεις των οποίων το όνομα εμφάνισης **και** η διεύθυνση e-mail **ή** το επώνυμο **και** η διεύθυνση e-mail ξεκινά με τους χαρακτήρες που καταχωρήθηκαν από χρήστη.

Πληροφορίες για τα χαρακτηριστικά ➔ σελ. 49

Όνομα φίλτρου

Από το φίλτρο ονομάτων εξαρτάται το ποιο χαρακτηριστικό θα χρησιμοποιηθεί για την αναζήτηση.

Παράδειγμα:

$(\text{displayName}=\%)$. Το σύμβολο του εκατοστιαίου ποσοστού (%) αντικαθίσταται με το όνομα ή το μέρος του ονόματος που καταχωρείται από τον χρήστη.

Αν ο χρήστης πληκτρολογήσει για παράδειγμα τον χαρακτήρα «A», θα αναζητηθούν στη βάση δεδομένων LDAP όλες οι καταχωρήσεις των οποίων το χαρακτηριστικό **displayName** αρχίζει από «A». Αν μετά ο χρήστης πληκτρολογήσει τον χαρακτήρα «b», θα αναζητηθούν οι καταχωρήσεις, το **displayName** των οποίων αρχίζει από «Ab».

Αριθμός φίλτρου

Το φίλτρο αριθμού ορίζει τα κριτήρια για την αυτόματη συμπλήρωση τηλεφωνικών αριθμών.

Παράδειγμα:

$((\text{telephoneNumber}=\%)(\text{mobile}=\%))$. Το σύμβολο του εκατοστιαίου ποσοστού (%) αντικαθίσταται με το τμήμα του αριθμού τηλεφώνου που καταχωρείται από τον χρήστη.

Αν ο χρήστης πληκτρολογήσει π.χ. την ακολουθία ψηφίων «123», στη βάση δεδομένων LDAP αναζητούνται όλοι οι αριθμοί τηλεφώνου που αρχίζουν από «123». Ο αριθμός τηλεφώνου συμπληρώνεται με τις πληροφορίες της βάσης δεδομένων.

Πρόσθετα φίλτρα

Μπορείτε να ρυθμίσετε δύο επιπλέον φίλτρα, που προσφέρονται στον χρήστη για να αυξήσετε την ακρίβεια της αναζήτησης.

- ▶ Εισαγάγετε στα επιπλέον πεδία ονομάτων το όνομα του χαρακτηριστικού.
- ▶ Εισαγάγετε στα αντίστοιχα πεδία τιμών τις τιμές των χαρακτηριστικών.

Παράδειγμα:

Πρόσθετο φίλτρο #1 όνομα	Πόλη
Πρόσθετο φίλτρο #1 τιμή	$((\text{!}=\%))$
Πρόσθετο φίλτρο #2 ονόματα	Οδός
Πρόσθετο φίλτρο #1 τιμές	$((\text{street}=\%))$

Δίπλα από τα πεδία που καθορίζονται στην παράμετρο **Όνομα φίλτρου** είναι διαθέσιμα στον χρήστη τα πεδία **Πόλη** και **Οδός**. Η καταχώρηση από τον χρήστη για το στοιχείο **Πόλη** γίνεται με το χαρακτηριστικό **I** στον διακομιστή LDAP· η καταχώρηση από τον χρήστη για το στοιχείο **Οδός** γίνεται με το χαρακτηριστικό **street**.

Μορφή εμφάνισης

Σε το πεδίο **Μορφοποίηση Οθόνης** ορίζετε πώς θα εμφανίζεται το αποτέλεσμα αναζήτησης στο ασύρματο ακουστικό.

- ▶ Εδώ μπορείτε να καταχωρήσετε συνδυασμούς διαφορετικών χαρακτηριστικών ονομάτων και αριθμών, καθώς και ειδικούς χαρακτήρες. Μπορείτε να επιλέξετε συνήθειες μορφές από τη λίστα, που εμφανίζεται στην ενότητα **Ρύθμιση των Καταλόγων** της σελίδας.

Για να εμφανίζονται οι τιμές για το επιθυμητό χαρακτηριστικό, πρέπει πριν από το όνομα του χαρακτηριστικού να προτάσσεται ένα σύμβολο εκατοστιαίου ποσοστού (%).

Παράδειγμα:

Στοιχεία μιας καταχώρησης τηλεφωνικού καταλόγου στον διακομιστή LDAP:

displayName	Peter Black	telephoneNumber	0891234567890
givenName	Peter	mobile	012398765432
sn	Black		

...

Ορισμός χαρακτηριστικών στη διαμόρφωση web:

Μορφοποίηση %sn,%givenName;%telephoneNumber/%mobile
Οθόνης

Η καταχώρηση εμφανίζεται στο ασύρματο ακουστικό ως εξής:

Black, Peter; 0891234567890/012398765432

Μέγιστος αριθμός αποτελεσμάτων αναζήτησης

- ▶ Εισαγάγετε το μέγιστο πλήθος αποτελεσμάτων αναζήτησης, που θα προκύπτουν από μια διαδικασία αναζήτησης.

Χαρακτηριστικά

Στη βάση δεδομένων LDAP ορίζονται διαφορετικά χαρακτηριστικά για μια καταχώρηση τηλεφωνικού καταλόγου, π.χ. επώνυμο, όνομα, αριθμός τηλεφώνου, διεύθυνση, εταιρεία κ.ο.κ. Το πλήθος των χαρακτηριστικών που μπορούν να αποθηκευτούν για κάθε καταχώρηση αποθηκεύεται στη δομή του αντίστοιχου διακομιστή LDAP. Για να έχετε πρόσβαση στα χαρακτηριστικά ή για να μπορείτε να ορίσετε φίλτρα αναζήτησης, πρέπει να γνωρίζετε τα χαρακτηριστικά και την ονομασία τους στον διακομιστή LDAP. Οι περισσότερες ονομασίες είναι τυποποιημένες, αλλά μπορούν να οριστούν και συγκεκριμένα χαρακτηριστικά.

- ▶ Εισαγάγετε για κάθε πεδίο μιας καταχώρησης τηλεφωνικού καταλόγου, που πρέπει να εμφανίζεται στα ασύρματα ακουστικά, το όνομα του αντίστοιχου χαρακτηριστικού LDAP. Χαρακτηριστικά άνω του ενός χωρίζονται μεταξύ τους με κόμματα.

Παραδείγματα:

Πεδίο μιας καταχώρησης τηλεφωνικού καταλόγου	Ονομασία χαρακτηριστικού στη βάση δεδομένων LDAP
Όνομα	givenName
Επώνυμο	sn, cn, displayName
Τηλέφωνο (οικία)	homePhone, telephoneNumber
Τηλέφωνο (γραφείο)	telephoneNumber
Τηλέφωνο (κινητό)	mobile
E-mail	mail
Φαξ	facsimileTelephoneNumber
Εταιρία	company, o, ou

Πεδίο μιας καταχώρησης τηλεφωνικού καταλόγου	Όνομασία χαρακτηριστικού στη βάση δεδομένων LDAP
Οδός	street
Πόλη	l, postalAddress
Zip	postalCode
Χώρα	friendlyCountryName, c
Πρόσθετο χαρακτηριστικό	Ορίζεται από τον χρήστη

- ▶ Ενεργοποιήστε το πλαίσιο ελέγχου **Είναι δυνατή η κλήση πρόσθετου χαρακτηριστικού**, αν έχει οριστεί ένα επιπλέον χαρακτηριστικό και πρόκειται για αριθμό τηλεφώνου.

Ένα λεπτομερές παράδειγμα διαμόρφωσης θα βρείτε στην ενότητα «Τηλεφωνικός κατάλογος LDAP – Παράδειγμα διαμόρφωσης» → σελ. 79

Online τηλεφωνικοί κατάλογοι σε μορφή XML

Μπορεί να είναι διαθέσιμος για τους χρήστες ένας δημόσιος ή ένας εταιρικός online τηλεφωνικός κατάλογος σε μορφή XML. Στη σελίδα αυτή μπορείτε να καταχωρήσετε τα στοιχεία για τον πάροχο και μια ονομασία για τον τηλεφωνικό κατάλογο.

Διατίθεται μόνο για τον ρόλο χρήστη **admin**.

- ▶ **Ρυθμίσεις ▶ Online Κατάλογος ▶ XML**
- ▶ Επιλέξτε **Δημόσιο** ή **Εταιρικό**.

Καταχώριση δεδομένων για τηλεφωνικό κατάλογο XML

Όνομα τηλεφωνικού καταλόγου

- ▶ Εισαγάγετε ένα όνομα για τον τηλεφωνικό κατάλογο. Αυτό είναι το όνομα, που θα εμφανίζεται στα ασύρματα ακουστικά, αν ο χρήστης ανοίξει τη λίστα τηλεφωνικών καταλόγων πατώντας το πλήκτρο τηλεφωνικού καταλόγου.

Διεύθυνση διακομιστή

- ▶ Εισαγάγετε στο πεδίο **Διεύθυνση διακομιστή** τη διεύθυνση URL του παρόχου του online τηλεφωνικού καταλόγου.

Όνομα χρήστη / Κωδικός πρόσβασης

- ▶ Εισαγάγετε τα στοιχεία πρόσβασης για τον online τηλεφωνικό κατάλογο στα πεδία **Όνομα χρήστη** και **Κωδικός πρόσβασης**.

Ανανέωση / ενημέρωση καταλόγου

- Ενεργοποιημένη: Η λίστα αποτελεσμάτων στο ασύρματο ακουστικό μεταβαίνει αυτόματα κατά τη μετακίνηση στο επόμενο τμήμα των αποτελεσμάτων.
- Μη ενεργοποιημένη: Γίνεται λήψη του αριθμού καταχωρήσεων που έχει καθοριστεί στην επιλογή **Μέγιστος αριθμός καταχωρήσεων** σε μια διαδικασία ανάγνωσης.

Ενεργοποίηση online τηλεφωνικού καταλόγου

Μπορείτε να ενεργοποιήσετε/απενεργοποιήσετε διαφορετικά είδη τηλεφωνικών καταλόγων (π.χ. τηλεφωνικός κατάλογος ή Χρυσός Οδηγός), που διατίθενται από τον εκάστοτε πάροχο.

- ▶ Ενεργοποιήστε/απενεργοποιήστε το πλαίσιο ελέγχου δίπλα από τον δημόσιο τηλεφωνικό κατάλογο, που θέλετε να ενεργοποιήσετε/απενεργοποιήσετε.
- ▶ Κάντε κλικ στην επιλογή **Ρύθμιση**, για να αποθηκεύσετε τις ρυθμίσεις στη συγκεκριμένη σελίδα.

Online τηλεφωνικοί κατάλογοι – XSI

Αν είναι διαθέσιμος τουλάχιστον ένας online τηλεφωνικός κατάλογος μέσω της υπηρεσίας BroadSoft-XSI, ρυθμίστε σε αυτή τη σελίδα την πρόσβαση διακομιστή, ενεργοποιήστε τους τηλεφωνικούς καταλόγους και εκχωρήστε στους τηλεφωνικούς καταλόγους ονόματα, τα οποία θα εμφανίζονται στα ασύρματα ακουστικά των χρηστών.

Διατίθεται μόνο για τον ρόλο χρήστη **admin**.



Η υπηρεσία τηλεφωνικού καταλόγου XSI πρέπει να είναι ενεργοποιημένη στη σελίδα **Τηλεφωνία – Υπηρεσίες XSI** (⇒ σελ. 44).

- ▶ Ρυθμίσεις ▶ Online Κατάλογος ▶ XSI

Διεύθυνση διακομιστή

Αν είναι ενεργοποιημένες οι υπηρεσίες XSI, εμφανίζεται εδώ η διεύθυνση του διακομιστή XSI.

Να επιτρέπονται οι κατάλογοι XSI

- ▶ Ενεργοποιήστε το πλαίσιο ελέγχου, για να είναι διαθέσιμος ένας ή περισσότεροι από τους τηλεφωνικούς καταλόγους XSI στα ασύρματα ακουστικά των χρηστών.

Ενεργοποίηση μεμονωμένων τηλεφωνικών καταλόγων XSI

- ▶ Ενεργοποιήστε το πλαίσιο ελέγχου δίπλα από τους τηλεφωνικούς καταλόγους XSI, που θέλετε να είναι διαθέσιμοι.

Όνομα τηλεφωνικού καταλόγου

- ▶ Εισαγάγετε μια ονομασία για τους επιλεγμένους τηλεφωνικούς καταλόγους XSI στο πεδίο **Όνομα τηλεφωνικού καταλόγου**. Ο τηλεφωνικός κατάλογος θα εμφανίζεται στα ασύρματα ακουστικά με αυτή την ονομασία.

Κεντρικός τηλεφωνικός κατάλογος

Μπορείτε για όλα τα ασύρματα ακουστικά του χρήστη να διαθέτετε έναν κεντρικό τηλεφωνικό κατάλογο. Ο τηλεφωνικός κατάλογος μπορεί να διατίθεται μέσω ενός διακομιστή στο δίκτυο ή να φορτώνεται απευθείας από έναν υπολογιστή στο σύστημα τηλεφώνου.

Διατίθεται μόνο για τον ρόλο χρήστη **admin**.

Ο τηλεφωνικός κατάλογος πρέπει να υπάρχει σε καλά καθορισμένη μορφή XML. Εκτενείς πληροφορίες σχετικά θα βρείτε στη διεύθυνση wiki.gigasetpro.com.

► Ρυθμίσεις ► Online Κατάλογος ► Central phonebook

Όνομα τηλεφωνικού καταλόγου

- Στο πεδίο **Όνομα τηλεφωνικού καταλόγου** εισαγάγετε ένα όνομα για τον τηλεφωνικό κατάλογο. Ο τηλεφωνικός κατάλογος θα εμφανίζεται στα ασύρματα ακουστικά με αυτή την ονομασία.
- Επισημάνετε την επιλογή **Ενεργοποίηση τηλεφωνικού καταλόγου**, ώστε ο τηλεφωνικός κατάλογος να εμφανίζεται στα ασύρματα ακουστικά.

Διεύθυνση διακομιστή

- Εισαγάγετε στο πεδίο κειμένου τη διεύθυνση URL του διακομιστή, που προσφέρει τον τηλεφωνικό κατάλογο.

Daily refresh time

Ο τηλεφωνικός κατάλογος ενημερώνεται αυτόματα μία φορά την ημέρα.

- Εισάγετε την ώρα, στον οποίο θα λάβει χώρα η αυτόματη ενημέρωση. Μορφή: ΔΔ:ΛΛ.

Να επιτρέπεται η λειτουργία καταλόγου

- Ορίστε τι θα εμφανίζεται πρώτο, όταν ο χρήστης ανοίγει τον τηλεφωνικό κατάλογο.

Ενεργοποιημένη: Εμφανίζεται μια λίστα όλων των καταχωρήσεων του τηλεφωνικού καταλόγου.

Μη ενεργοποιημένη: Αρχικά ανοίγει ένα πρόγραμμα επεξεργασίας, όπου ο χρήστης μπορεί να επιλέξει μια συγκεκριμένη περιοχή αναζήτησης εντός του τηλεφωνικού καταλόγου και συνεπώς να μειώσει τον αριθμό των καταχωρήσεων.

Φόρτωση τηλεφωνικού καταλόγου από Η/Υ (PC)

Μπορείτε να φορτώσετε έναν τηλεφωνικό κατάλογο XML απευθείας από έναν υπολογιστή στο τηλεφωνικό σύστημα.

Phonebook file

- Κάντε κλικ στο **Πλοήγηση...** και επιλέξτε το αρχείο XML του τηλεφωνικού καταλόγου από το σύστημα αρχείων του υπολογιστή σας ► κάντε κλικ στο **Μεταφόρτωση** ... το επιλεγμένο αρχείο φορτώνεται και μπορεί πλέον να διατεθεί στον χρήστη.

Online υπηρεσίες

Πρόσθετες λειτουργίες όπως π.χ. οι υπηρεσίες πληροφοριών, ο έλεγχος τηλεφωνικού κέντρου και οι εξατομικευμένες εφαρμογές RAP (XHTML) είναι διαθέσιμες στον χρήστη μέσω του μενού του ασύρματου ακουστικού **Κέντρο πληροφορ.** Για τον σκοπό αυτό μπορούν να οριστούν τέσσερις επιπλέον καταχωρήσεις μενού, οι οποίες προστίθενται στο περιβάλλον εργασίας του ασύρματου ακουστικού.

Οι πρόσθετες λειτουργίες πρέπει να είναι διαθέσιμες ως σωστά μορφοποιημένες σελίδες XHTML. Για πληροφορίες σχετικά με την υποστηριζόμενη μορφή XHTML επισκεφτείτε τη διεύθυνση wiki.gigasetpro.com.

Η σελίδα διατίθεται μόνο για τον ρόλο χρήστη **admin**.

► Ρυθμίσεις ► Υπηρεσίες Online ► XHTML

Η σελίδα εμφανίζει τις ακόλουθες πληροφορίες σχετικά με τα καθορισμένα μενού:

Όνομα	Εμφανίζεται η ονομασία που έχετε καθορίσει για το μενού.
Url διακομιστή	Όταν διαμορφωθεί η πρόσβαση XHTML, εμφανίζεται η διεύθυνση URL του διακομιστή.

Add SIP-ID

Αν η επιλογή είναι ενεργοποιημένη, η συσκευή προσθέτει το SIP-ID στο αίτημα GET, που απευθύνεται στον διακομιστή.

- Ενεργοποιήστε το πλαίσιο ελέγχου **Add SIP-ID**, για να ενεργοποιήσετε την επιλογή.

Προσθήκη/επεξεργασία καταχώρησης

Είναι δυνατή ο ορισμός έως τεσσάρων καταχωρήσεων μενού.

- Κάντε κλικ σε μια άδεια γραμμή ή σε μια γραμμή με μια ήδη διαμορφωμένη καταχώρηση στην επιλογή , για να την επεξεργαστείτε.

Ενεργοποίηση

- Επισημάνετε την επιλογή, ώστε το μενού να εμφανίζεται στα ασύρματα ακουστικά.

Όνομα για το μενού

- Πληκτρολογήστε στο πεδίο εισαγωγής κειμένου μια ονομασία (έως 22 χαρακτήρες). Το μενού θα εμφανίζεται στα ασύρματα ακουστικά με αυτή την ονομασία.

Διεύθυνση διακομιστή

- Εισαγάγετε τη διεύθυνση URL του διακομιστή, που προσφέρει την υπηρεσία.

Η πρόσβαση στην υπηρεσία μπορεί να προστατεύεται με όνομα χρήστη και κωδικό πρόσβασης.

Online υπηρεσίες

Χρήση διαπιστευτηρίων SIP

Αν είναι ενεργοποιημένη αυτή η λειτουργία, χρησιμοποιούνται τα στοιχεία πρόσβασης για τον λογαριασμό SIP του χρήστη (**Όνομα ελέγχου ταυτότητας και Κωδικός ταυτοποίησης**, → σελ. 33).

Εναλλακτικά μπορούν να χρησιμοποιηθούν επίσης οι παρακάτω πληροφορίες εισόδου.

Όνομα χρήστη

- ▶ Εισαγάγετε ένα όνομα χρήστη για την πρόσβαση χρήστη στο μενού (έως 22 χαρακτήρες).

Κωδικός πρόσβασης

- ▶ Εισαγάγετε έναν κωδικό πρόσβασης για την πρόσβαση στο μενού (έως 8 χαρακτήρες).

Ρυθμίσεις συστήματος

Δικαιώματα πρόσβασης στη διαμόρφωση web

Στη σελίδα αυτή ορίζετε τα δικαιώματα πρόσβασης για το περιβάλλον εργασίας της διαμόρφωσης web.

Διατίθεται για τον ρόλο χρήστη **admin** και **user**. Χρήστες με τον ρόλο **user** μπορούν να αλλάξουν μόνο τον δικό τους κωδικό πρόσβασης.

► Ρυθμίσεις ► Σύστημα ► Ρύθμιση παραμέτρων Web

Αλλαγή κωδικού πρόσβασης για τη διαμόρφωση web

Για λόγους ασφαλείας πρέπει να αλλάζετε συχνά τον κωδικό για την πρόσβαση στη διαμόρφωση web.

Υπάρχουν δύο ρόλοι χρήστη με διαφορετικά αναγνωριστικά χρήστη: **admin** και **user** (→ σελ. 12). Το αναγνωριστικό **user** είναι απενεργοποιημένο από προεπιλογή. Μπορείτε να το ενεργοποιήσετε εδώ.

Ο κωδικός πρόσβασης ορίζεται ανάλογα με τον ρόλο χρήστη. Ο διαχειριστής έχει δικαίωμα αλλαγής των κωδικών πρόσβασης για **admin** και **user**. Αν έχετε συνδεθεί ως **user**, μπορείτε να αλλάξετε μόνο τον κωδικό πρόσβασης **user**.



Αν έχετε ξεχάσει τον κωδικό πρόσβασης, πρέπει να επαναφέρετε τη συσκευή στις εργοστασιακές τις ρυθμίσεις (→ σελ. 10).

Νέος κωδικός πρόσβασης

► Εισαγάγετε έναν νέο κωδικό πρόσβασης για την πρόσβαση χρήστη/διαχειριστή στη διαμόρφωση web. Τυπική ρύθμιση: **admin/user**

Επανάληψη κωδικού πρόσβασης

► Επαναλάβετε τον κωδικό πρόσβασης που εισαγάγατε στο πεδίο **Επανάληψη κωδικού πρόσβασης**.

Προβολή Κωδικού

► Για να εμφανίζονται οι χαρακτήρες, επιλέξτε το πλαίσιο ελέγχου δίπλα στο στοιχείο **Προβολή Κωδικού**.

Ενεργοποίηση πρόσβασης χρήστη

► Κάντε κλικ στην επιλογή **Ναι/Όχι**, για να ενεργοποιήσετε/απενεργοποιήσετε το αναγνωριστικό για τον ρόλο **user**.

Ενεργοποίηση πρόσβασης CLI στη διαμόρφωση συσκευής `aktivieren`

Διατίθεται μόνο για τον ρόλο χρήστη `admin`.

Είναι δυνατή η εκτέλεση της διαμόρφωσης συσκευής με SSH από ένα απομακρυσμένο σύστημα μέσω περιβάλλοντος εργασίας με εντολές (Command Line Interface, CLI). Το SSH (Secure Shell) είναι ένα πρόγραμμα για τη σύνδεση και για την εκτέλεση εντολών σε έναν απομακρυσμένο υπολογιστή. Προσφέρει ασφαλή κρυπτογραφημένη επικοινωνία μεταξύ δύο μη αξιόπιστων κεντρικών υπολογιστών μέσω ενός μη ασφαλούς δικτύου.

Αναλυτικές πληροφορίες σχετικά με τις εντολές CLI θα βρείτε στην online βοήθεια της διαμόρφωσης web.

Ενεργοποιημένο όταν ο κωδικός πρόσβασης είναι μεγαλύτερος από 7 χαρακτήρες

Η πρόσβαση CLI ενεργοποιείται αυτόματα, αν έχετε εισαγάγει έγκυρο κωδικό πρόσβασης με περισσότερους από επτά χαρακτήρες και κάνετε κλικ στο κουμπί **Ρύθμιση**. ✓ = ενεργοποιημένο, ✗ = απενεργοποιημένο

Κωδικός πρόσβασης CLI

- ▶ Εισαγάγετε έναν νέο κωδικό πρόσβασης για την πρόσβαση διαχειριστή στη διαμόρφωση web μέσω SSH. Τιμή: ελάχ. 8 χαρακτήρες, μέγ. 74 χαρακτήρες

Επανάληψη κωδικού πρόσβασης



Το όνομα χρήστη για την πρόσβαση CLI είναι `cli`.

- ▶ Επανάλαβετε τον κωδικό πρόσβασης που εισαγάγατε στο πεδίο **Κωδικός πρόσβασης CLI**.

Προβολή Κωδικού

- ▶ Για να εμφανίζονται οι χαρακτήρες, επιλέξτε το πλαίσιο ελέγχου δίπλα στο στοιχείο **Προβολή Κωδικού**.

Φόρτωση πιστοποιητικού ασφαλείας web

Διατίθεται μόνο για τον ρόλο χρήστη `admin`.

Η διαμόρφωση web προστατεύεται με έναν μηχανισμό ασφαλείας SSL/TLS. Αυτό σημαίνει ότι η μεταφορά δεδομένων πραγματοποιείται με κρυπτογράφηση και ο ιστότοπος αναγνωρίζεται ως αυτός που υποτίθεται ότι είναι. Το πρόγραμμα περιήγησης web ελέγχει το πιστοποιητικό ασφαλείας, για να διαπιστώσει αν ο ιστότοπος είναι νόμιμος. Το πιστοποιητικό μπορεί να ενημερωθεί, αν χρειάζεται. Αν είναι διαθέσιμο ένα νέο πιστοποιητικό, μπορείτε να το κατεβάσετε στον υπολογιστή ή στο δίκτυό σας και στη συνέχεια να το ανεβάσετε στη συσκευή.

- ▶ Κάντε κλικ στην επιλογή **Πλοήγηση...** δίπλα στο στοιχείο **Πιστοποιητικό ασφαλείας δικτύου** και επιλέξτε στο σύστημα αρχείων του υπολογιστή το τοπικό αρχείο πιστοποιητικού. ▶ Κάντε κλικ στην επιλογή **Μεταφόρτωση ...** το επιλεγμένο πιστοποιητικό φορτώνεται και προστίθεται στη λίστα πιστοποιητικών.
- ▶ Αν το πιστοποιητικό απαιτεί κωδικό πρόσβασης, εισαγάγετέ τον στο πεδίο **Κωδικός ασφαλείας διαδικτύου**.

Εκχώρηση και διαμόρφωση

Σε αυτή τη σελίδα μπορείτε να ορίσετε τον διακομιστή εκχώρησης για το σύστημα τηλεφώνου ή να κατεβάσετε ένα αρχείο διαμόρφωσης, για να εκκινήσετε αυτόματα μια διαδικασία διαμόρφωσης.

Διατίθεται μόνο για τον ρόλο χρήστη **admin**.

Εκχώρηση ονομάζεται η διαδικασία κατά την οποία τα απαραίτητα δεδομένα διαμόρφωσης και λογαριασμού αποστέλλονται στα τηλέφωνα VoIP (εδώ οι σταθμοί βάσης DECT). Αυτό πραγματοποιείται με τη βοήθεια προφίλ. Ένα προφίλ είναι ένα αρχείο διαμόρφωσης, το οποίο περιλαμβάνει ειδικές ρυθμίσεις τηλεφώνου VoIP, δεδομένα παρόχου VoIP, καθώς και περιεχόμενο χρήστη. Πρέπει να είναι διαθέσιμο σε έναν διακομιστή εκχώρησης HTTP, ο οποίος θα είναι διαθέσιμος σε δημόσιο Internet ή σε τοπικό δίκτυο.

Αυτόματη διαμόρφωση είναι η διαδικασία κατά την οποία το σύστημα τηλεφώνου συνδέεται αυτόματα με έναν διακομιστή και κατεβάζει παραμέτρους παρόχου (π.χ. τη διεύθυνση URL του διακομιστή SIP) και παραμέτρους χρήστη (π.χ. όνομα χρήστη και κωδικό πρόσβασης) και τις αποθηκεύει στη μη πτητική μνήμη του. Η αυτόματη διαμόρφωση δεν περιορίζεται απαραίτητα στις παραμέτρους, που απαιτούνται για την τηλεφωνία VoIP. Μπορεί να χρησιμοποιηθεί επίσης για τη ρύθμιση άλλων παραμέτρων, π.χ. ρυθμίσεις online εξυπηρέτησης, αν τα τηλέφωνα VoIP υποστηρίζουν τέτοιες λειτουργίες. Ωστόσο, για τεχνικούς λόγους η αυτόματη εκχώρηση δεν είναι δυνατή για όλες τις παραμέτρους διαμόρφωσης του τηλεφώνου.



Αναλυτικές πληροφορίες για τη ρύθμιση ενός διακομιστή εκχώρησης και τη δημιουργία προφίλ εκχώρησης για τηλέφωνα: → wiki.gigasetpro.com

► Ρυθμίσεις ► Σύστημα ► Διαμόρφωση και τροφοδοσία

Server Αυτόματης Διαμόρφωσης

- Εισαγάγετε στο πεδίο εισαγωγής κειμένου τη διεύθυνση URL του διακομιστή εκχώρησης. Τιμή: έως 255 χαρακτήρες, Τυπική τιμή: ο διακομιστής εκχώρησης Gigaset

Αρχείο αυτόματης διαμόρφωσης

Αν έχετε λάβει από τον πάροχό σας έναν αρχείο διαμόρφωσης, κατεβάστε το στο σύστημα τηλεφώνου.

- Κάντε κλικ στην επιλογή **Πλοήγηση...** και επιλέξτε στο σύστημα αρχείων του υπολογιστή το αρχείο διαμόρφωσης. ► Κάντε κλικ στην επιλογή **Μεταφόρτωση** ... το επιλεγμένο αρχείο διαμόρφωσης φορτώνεται.

Έναρξη αυτόματης διαμόρφωσης

- Κάντε κλικ στο κουμπί ... Το επιλεγμένο προφίλ διαμόρφωσης λαμβάνεται και εγκαθίσταται στο σύστημα.



Η διαδικασία διαρκεί λίγη ώρα και απαιτεί επανεκκίνηση του συστήματος. Οι συνδέσεις με ασύρματα ακουστικά τερματίζονται.

Για λόγους ασφαλείας πρέπει να αποθηκεύετε τη διαμόρφωση, πριν εκκινήσετε μια αυτόματη διαδικασία διαμόρφωσης (→ σελ. 61).

Ασφάλεια

Σε αυτή τη σελίδα μπορείτε να διαχειρίζεστε τα πιστοποιητικά που χρησιμοποιούνται για την ασφαλή επικοινωνία και να ορίζετε τις πληροφορίες σύνδεσης για τον έλεγχο ταυτότητας HTTP. Διατίθεται μόνο για τον ρόλο χρήστη **admin**.

► Ρυθμίσεις ► Σύστημα ► Ασφάλεια

Πιστοποιητικά

Το σύστημα τηλεφώνου υποστηρίζει τη δημιουργία ασφαλών συνδέσεων δεδομένων στο Internet με το πρωτόκολλο ασφαλείας TLS (Transport Layer Security). Με το TLS ο πελάτης (το τηλέφωνο) αναγνωρίζει τον διακομιστή μέσω πιστοποιητικών. Τα πιστοποιητικά αυτά πρέπει να είναι αποθηκευμένα στους σταθμούς βάσης.

Αποδοχή όλων των πιστοποιητικών

► Ενεργοποιήστε το κουμπί επιλογής **Ναι**, αν θέλετε να αποδεχτείτε όλα τα πιστοποιητικά.

Πιστοποιητικά Server / Πιστοποιητικά CA

Η λίστα περιέχει τα πιστοποιητικά διακομιστή ή τα πιστοποιητικά CA, που πιστοποιήθηκαν από κάποιον φορέα πιστοποίησης (CA). Τα πιστοποιητικά και από τις δύο λίστες υλοποιήθηκαν ήδη από προεπιλογή ή ελήφθησαν μέσω της διαμόρφωσης web και κατατάσσονται ως έγκυρα, δηλ. έγιναν δεκτά.

Αν ένα πιστοποιητικό δεν είναι πλέον έγκυρο, π.χ. επειδή έχει λήξει, μεταφέρεται στη λίστα **Λάθος Πιστοποιητικά**.

Λάθος Πιστοποιητικά

Η λίστα περιέχει τα πιστοποιητικά που ελήφθησαν από διακομιστές, αλλά δεν πέρασαν τον έλεγχο πιστοποίησης με επιτυχία, καθώς και πιστοποιητικά από τις λίστες **Πιστοποιητικά Server / Πιστοποιητικά CA**, τα οποία ακυρώθηκαν.

Αποδοχή/απόρριψη μη έγκυρων πιστοποιητικών

Αποδοχή πιστοποιητικών:

► Επιλέξτε το πιστοποιητικό και κάντε κλικ στο κουμπί **Αποδοχή** . . . ανάλογα με τον τύπο πιστοποιητικού το πιστοποιητικό μεταφέρεται σε μία από τις λίστες **Πιστοποιητικά Server / Πιστοποιητικά CA** (ακόμα και αν το πιστοποιητικό έχει λήξει ήδη). Αν ένας διακομιστής απαντήσει ξανά με αυτό το πιστοποιητικό, αυτή η σύνδεση θα γίνει αμέσως αποδεκτή.

Απόρριψη πιστοποιητικών:

► Επιλέξτε το πιστοποιητικό και κάντε κλικ στο κουμπί **Απόρριψη** . . . το πιστοποιητικό μεταφέρεται στη λίστα **Πιστοποιητικά Server** και του προστίθεται η επισήμανση **Απορρίφθηκε**. Αν ένας διακομιστής απαντήσει ξανά με αυτό το πιστοποιητικό, αυτή η σύνδεση απορρίπτεται αμέσως.

Έλεγχος πληροφοριών για πιστοποιητικό

► Επιλέξτε το πιστοποιητικό και κάντε κλικ στο κουμπί **Λεπτομέριες**. . . ανοίγει μια ιστοσελίδα, που δείχνει τις ιδιότητες του πιστοποιητικού.

Διαγραφή πιστοποιητικού από μία από τις λίστες

- ▶ Επιλέξτε το πιστοποιητικό και κάντε κλικ στο κουμπί **Απομάκρυνση**. Το πιστοποιητικό διαγράφεται αμέσως από τη λίστα.

Εισαγωγή Πιστοποιητικού

Μπορείτε να παρέχετε περισσότερα πιστοποιητικά στο σύστημα τηλεφώνου σας. Τα πιστοποιητικά πρέπει πρώτα να έχουν ληφθεί στον υπολογιστή σας.

- ▶ Κάντε κλικ στην επιλογή **Πλοήγηση...** και επιλέξτε στο σύστημα αρχείων του υπολογιστή το τοπικό αρχείο πιστοποιητικού. ▶ Κάντε κλικ στην επιλογή **Μεταφόρτωση** . . . το επιλεγμένο πιστοποιητικό φορτώνεται και ανάλογα με τον τύπο πιστοποιητικού προστίθεται σε μία από τις λίστες πιστοποιητικών.

Έλεγχος ταυτότητας HTTP

Καθορίστε τις πληροφορίες σύνδεσης (όνομα χρήστη και κωδικός πρόσβασης) για τον έλεγχο ταυτότητας HTTP. Οι πληροφορίες σύνδεσης χρησιμοποιούνται για τον έλεγχο ταυτότητας HTTP-Digest του πελάτη εκχώρησης στον διακομιστή εκχώρησης.

Όνομα χρήστη HTTP digest

- ▶ Εισαγάγετε το όνομα χρήστη για τον έλεγχο ταυτότητας HTTP. Τιμή: έως 74 χαρακτήρες

Κωδικός πρόσβασης HTTP digest

- ▶ Εισαγάγετε τον κωδικό πρόσβασης για τον έλεγχο ταυτότητας HTTP. Τιμή: έως 74 χαρακτήρες

Ημερομηνία και ώρα

Το σύστημα είναι έτσι διαμορφωμένο από προεπιλογή, ώστε η ημερομηνία και η ώρα να μεταφέρονται από έναν διαδικτυακό διακομιστή ώρας. Σε αυτή τη σελίδα μπορείτε να αλλάξετε τον διακομιστή ώρας, να ρυθμίσετε τη ζώνη ώρας και να λάβετε μέτρα, αν οι διακομιστές ώρας στο Internet δεν είναι διαθέσιμοι.

Διατίθεται μόνο για τον ρόλο χρήστη **admin**.

- ▶ **Ρυθμίσεις** ▶ **Σύστημα** ▶ **Ημερομηνία και Ώρα**

Ώρα Server

Ορισμένοι συνήθεις διακομιστές ώρας έχουν ήδη προκαθοριστεί στο πεδίο.

- ▶ Εισαγάγετε στο πεδίο εισαγωγής κειμένου τον προτιμώμενο διακομιστή ώρας. Διακομιστές ώρας άνω του ενός χωρίζονται μεταξύ τους με κόμματα. Τιμή: έως 255 χαρακτήρες

Ζώνη ώρας

- ▶ Επιλέξτε από το μενού επιλογών τη ζώνη ώρας της περιοχής σας.

Ώρα συστήματος

Δείχνει την τρέχουσα ρύθμιση ώρας για το σύστημα τηλεφώνου. Η ώρα ενημερώνεται κάθε λεπτό.

Εναλλακτική επιλογή

Αν οι διαδικτυακοί διακομιστές ώρας δεν είναι διαθέσιμοι, μπορείτε να ρυθμίσετε την ώρα χειροκίνητα.

- ▶ Εισαγάγετε στο πεδίο εισαγωγής κειμένου **Ώρα συστήματος** την ώρα. Μόλις αρχίσετε την επεξεργασία, η αυτόματη ενημέρωση ώρας διακόπτεται.

Λειτουργία ως Τοπικός Διακομιστής Ώρας

Μπορείτε να κάνετε τον εσωτερικό διακομιστή ώρας τοπικό διακομιστή ώρας για το δίκτυό σας.

- ▶ Κάντε κλικ στην επιλογή **Ναι/Όχι**, για να ορίσετε, αν ο εσωτερικός διακομιστής ώρας θα λειτουργεί ως τοπικός διακομιστής ώρας ή όχι.
- ▶ Κάντε κλικ στην επιλογή **Ρύθμιση**, για να αποθηκεύσετε τις ρυθμίσεις στη συγκεκριμένη σελίδα.



Η ημερομηνία και η ώρα συγχρονίζονται σε όλο το σύστημα στον σταθμό βάσης και όλα τα ασύρματα ακουστικά. Μπορεί να χρειαστεί έως και μία ώρα, μέχρι η ώρα που ρυθμίστηκε χειροκίνητα να είναι ορατή σε όλα τα ασύρματα ακουστικά.

Ο συγχρονισμός πραγματοποιείται στις ακόλουθες περιπτώσεις:

- όταν γίνει δήλωση ενός ασύρματου ακουστικού στο σύστημα τηλεφώνου
- αν ένα ασύρματο ακουστικό απενεργοποιηθεί και ενεργοποιηθεί ξανά ή αν βρίσκεται εκτός της εμβέλειας του συστήματος τηλεφώνου για περισσότερο από 45 δευτερόλεπτα και μετά επανέλθει
- αυτόματα κάθε νύχτα στις 4.00 η ώρα

Μπορείτε να αλλάξετε την ημερομηνία και την ώρα στο ασύρματο ακουστικό. Η ρύθμιση αυτή ισχύει μόνο για το συγκεκριμένο ασύρματο ακουστικό και θα αντικατασταθεί κατά τον επόμενο συγχρονισμό.

Η ημερομηνία και η ώρα εμφανίζονται στη μορφή που έχει ρυθμιστεί για το συγκεκριμένο ασύρματο ακουστικό.

Υλικολογισμικό

Στη σελίδα αυτή μπορείτε να κάνετε ρυθμίσεις, ώστε το σύστημα τηλεφώνου να ενημερώνεται με αναβαθμίσεις υλικολογισμικού.

Διατίθεται μόνο για τον ρόλο χρήστη **admin**.

Διατίθεται τακτικά ενημερώσεις υλικολογισμικού από τον φορέα εκμετάλλευσης ή/και πάροχο μέσω ενός διακομιστή διαμόρφωσης. Μπορείτε να ανεβάσετε αυτές τις ενημερώσεις, αν χρειάζεται, στη συσκευή. Αν μια ενημέρωση υλικολογισμικού παρέχεται σε μορφή αρχείου ενημέρωσης, μπορείτε να την αποθηκεύσετε στον υπολογιστή σας και να την κατεβάσετε από εκεί.

- ▶ **Ρυθμίσεις** ▶ **Σύστημα** ▶ **Λογισμικό**

Τρέχουσα έκδοση

Δείχνει την τρέχουσα έκδοση υλικολογισμικού.

Διαθέσιμο αντίγραφο ασφαλείας για προηγούμενη έκδοση

Μπορείτε να υποβαθμίσετε το υλικολογισμικό, εγκαθιστώντας μια παλιότερη έκδοση. Κατά την εγκατάσταση ενός νέου υλικολογισμικού το σύστημα δημιουργεί αυτόματα αντίγραφα ασφαλείας των δεδομένων του τρέχοντος υλικολογισμικού. Αν αργότερα κάνετε υποβάθμιση σε αυτή

την έκδοση, εγκαθίστανται τα αντίγραφα ασφαλείας δεδομένων στο σύστημα. Με αυτόν τον τρόπο έχετε τη δυνατότητα να εκτελέσετε υποβάθμιση σε προηγούμενες εκδόσεις υλικολογισμικού και ρυθμίσεις δεδομένων.



Σε περίπτωση υποβάθμισης σε μια άλλη έκδοση η συσκευή επαναφέρεται στις εργοστασιακές ρυθμίσεις.

Επιλογή αρχείου υλικολογισμικού

► Εισαγάγετε στο πεδίο εισαγωγής κειμένου **URL στο αρχείο λογισμικού** τη διεύθυνση URL του διακομιστή διαμόρφωσης, στον οποίο βρίσκεται το υλικολογισμικό

ή

► Κάντε κλικ στην επιλογή **Πλοήγηση...** και επιλέξτε στο σύστημα αρχείων του υπολογιστή το αρχείο υλικολογισμικού.

Έναρξη ενημέρωσης υλικολογισμικού

Σε συγκεκριμένη ημερομηνία:

► Απενεργοποιήστε το πλαίσιο ελέγχου **αμέσως** ► Εισαγάγετε συγκεκριμένη ώρα έναρξης με την παρακάτω μορφή: EEEE-MM-HH ΩΩ:λλ

Άμεσα: ► Ενεργοποιήστε το πλαίσιο ελέγχου δίπλα στην επιλογή **αμέσως** (τυπική ρύθμιση) ... η ενημέρωση υλικολογισμικού ξεκινάει, όταν κάνετε κλικ στο κουμπί **Ρύθμιση**.

Επιβεβαιωμένο χρονοδιάγραμμα

Δείχνει **αμέσως** ή την ημερομηνία της επόμενης προγραμματισμένης ενημέρωσης υλικολογισμικού.

► Κάντε κλικ στην επιλογή **Ρύθμιση**, για να αποθηκεύσετε τις ρυθμίσεις και να εκκινήσετε την ενημέρωση υλικολογισμικού.

Μόλις ξεκινήσει η διαδικασία ενημέρωσης, χάνουν τα ασύρματα ακουστικά τη σύνδεση στον σταθμό βάσης. Αναγνωρίζετε αν μια ενημέρωση εκτελέστηκε με επιτυχία αν τα ασύρματα ακουστικά αποκαθιστούν τη σύνδεση με τον σταθμό βάσης.



Η ενημέρωση υλικολογισμικού μπορεί να διαρκέσει αρκετή ώρα. Μην απουσυνδέσετε κατά τη διάρκεια αυτή από το τοπικό δίκτυο. .

Αποθήκευση και επαναφορά

Σε αυτή τη σελίδα μπορείτε να αποθηκεύσετε και να επαναφέρετε τη διαμόρφωση συστήματος. Διατίθεται για τον ρόλο χρήστη **admin** και **user**. Χρήστες με τον ρόλο **user** μπορούν να αποθηκεύουν ρυθμίσεις, αλλά δεν μπορούν να τις επαναφέρουν.

► **Ρυθμίσεις** ► **Σύστημα** ► **Αποθήκευση και ανάκτηση**

Μετά τη διαμόρφωση του συστήματος τηλεφώνου και μετά από όλες τις αλλαγές στη διαμόρφωση, ιδίως τη δήλωση ή την κατάργηση της δήλωσης των ασύρματων ακουστικών, θα πρέπει να αποθηκεύσετε τις τελευταίες ρυθμίσεις σε ένα αρχείο στον υπολογιστή, έτσι ώστε σε περίπτωση προβλημάτων να είναι δυνατή η ταχεία αποκατάσταση του τρέχοντος συστήματος.

Ρυθμίσεις συστήματος

Σε περίπτωση ακούσιας αλλαγής των ρυθμίσεων ή αν απαιτείται επαναφορά της συσκευής εξαιτίας κάποιου σφάλματος, μπορείτε να επαναφορτώσετε τις αποθηκευμένες ρυθμίσεις από το αρχείο στον υπολογιστή ξανά στο σύστημα τηλεφώνου.

Το αρχείο διαμόρφωσης περιλαμβάνει όλα τα δεδομένα συστήματος, συμπεριλαμβανομένων των στοιχείων σύνδεσης των ασύρματων ακουστικών στο DECT, αλλά όχι τις λίστες κλήσεων των ασύρματων ακουστικών.

Αποθήκευση δεδομένων διαμόρφωσης

- ▶ Κάντε κλικ στην επιλογή **Αποθήκευση ρυθμίσεων** ▶ Επιλέξτε στο πεδίο διαλόγου συστήματος για την επιλογή αρχείου την τοποθεσία αποθήκευσης, στην οποία θα αποθηκευτεί το αρχείο διαμόρφωσης. Εισαγάγετε ένα όνομα για το αρχείο διαμόρφωσης.

Επαναφορά δεδομένων διαμόρφωσης

- ▶ Κάντε κλικ στην επιλογή **Πλοήγηση...** ▶ Επιλέξτε στο σύστημα αρχείων του υπολογιστή το αρχείο διαμόρφωσης που αποθηκεύτηκε προηγουμένως. ▶ Κάντε κλικ στην επιλογή **Μεταφόρτωση** ... το επιλεγμένο αρχείο διαμόρφωσης φορτώνεται.



Το αποθηκευμένο αρχείο διαμόρφωσης μπορεί επίσης να φορτωθεί σε μια νέα συσκευή.

Προϋποθέσεις:

- Η παλιά συσκευή πρέπει να βρίσκεται εκτός λειτουργίας.
- Η έκδοση υλικολογισμικού της νέας συσκευής θα πρέπει να αντιστοιχεί τουλάχιστον στην έκδοση της συσκευής, στην οποία αποθηκεύτηκαν τα δεδομένα, συμπεριλαμβανομένης της καθορισμένης ενημέρωσης κώδικα.

Επανεκκίνηση και επαναφορά

Σε αυτή τη σελίδα μπορείτε να επανεκκινήσετε τη συσκευή.

Διατίθεται μόνο για τον ρόλο χρήστη **admin**.

- ▶ **Ρυθμίσεις** ▶ **Σύστημα** ▶ **Επανεκκίνηση και επαναφορά**

Χειροκίνητη επανεκκίνηση

- ▶ Κάντε κλικ στην επιλογή **Άμεση επανεκκίνηση** ▶ Επιβεβαιώστε με **Ναι** ... η επανεκκίνηση ξεκινά αμέσως.

Επαναφορά στις εργοστασιακές ρυθμίσεις

Μπορείτε να επαναφέρετε όλη τη διαμόρφωση στις εργοστασιακές ρυθμίσεις. Έτσι διαγράφονται όλες οι ρυθμίσεις, διακόπτονται υπάρχουσες συνδέσεις και τερματίζονται όλες οι συνομιλίες!



Σε περίπτωση επαναφοράς στις εργοστασιακές ρυθμίσεις χάνονται όλες οι ρυθμίσεις της συσκευής. Μπορείτε να αποθηκεύσετε εκ των προτέρων την τρέχουσα διαμόρφωσή σας (→ σελ. 61).

Η επαναφορά στις εργοστασιακές ρυθμίσεις είναι επίσης δυνατή με τη βοήθεια των πλήκτρων της συσκευής.

Καθορισμός ρόλου συσκευής

- ▶ Επιλέξτε από το μενού επιλογών **Επαναφορά στη συσκευή** τον ρόλο, τον οποίο πρέπει να έχει η συσκευή μετά την επαναφορά.

Όλα σε ένα - δυναμικό IP

Στη συσκευή είναι ενεργοί οι ρόλοι Ολοκληρωτής + DECT-Manager + Σταθμός βάσης. Η διαμόρφωση δικτύου τίθεται σε δυναμική διευθυνσιοδότηση IP.

Όλα σε ένα - στατικό IP

Στη συσκευή είναι ενεργοί οι ρόλοι Ολοκληρωτής + DECT-Manager + Σταθμός βάσης. Η διαμόρφωση δικτύου τίθεται στις παρακάτω στατικές ρυθμίσεις IP:

Διεύθυνση IP: 192.168.143.1
 Μάσκα υποδικτύου: 255.255.0.0
 Πύλη: 192.168.1.1

Διαχειριστής DECT+βάση - δυναμικό IP

Στη συσκευή είναι ενεργοί οι ρόλοι Σταθμός βάσης + DECT-Manager. Η διαμόρφωση δικτύου τίθεται σε δυναμική διευθυνσιοδότηση IP.

DECT-Manager+Base - keep IP

Στη συσκευή είναι ενεργοί οι ρόλοι Σταθμός βάσης + DECT-Manager. Η διαμόρφωση δικτύου τίθεται σε στατική διευθυνσιοδότηση IP.



All in one είναι η τυπική διαμόρφωση για Gigaset N670 IP PRO. Και τα τρία στοιχεία είναι ενεργά (Ολοκληρωτής + DECT-Manager + Σταθμός βάσης).

Οι ρόλοι **DECT Manager + Σταθμός βάσης** προορίζονται για λειτουργία πίσω από έναν εξωτερικό ολοκληρωτή (θα είναι διαθέσιμοι μελλοντικά). Ο ολοκληρωτής επιτρέπει μια κεντρική διαχείριση περισσότερων σταθμών βάσης σε διάφορα σημεία.

Επαναφορά συσκευής

- ▶ Κάντε κλικ στο κουμπί **Επαναφορά σε**, για να επαναφέρετε τη συσκευή σύμφωνα με την επιλογή στο **Επαναφορά στη συσκευή** στις εργοστασιακές ρυθμίσεις ... ανοίγει ένα παράθυρο διαλόγου για επιβεβαίωση ▶ επιβεβαιώστε με το

Ναι Στη σελίδα **Αποθήκευση και ανάκτηση** μπορείτε τώρα να αποθηκεύσετε την τρέχουσα διαμόρφωση στον υπολογιστή σας (→ σελ. 61).

Όχι Η διαδικασία επαναφοράς ξεκινάει αμέσως. Η τρέχουσα διαμόρφωση χάνεται.

Άκυρο Η διαδικασία επαναφοράς διακόπτεται.

Ρυθμίσεις DECT

Στη σελίδα αυτή, μπορείτε να κάνετε τις ρυθμίσεις για το ασύρματο δίκτυο DECT.

Διατίθεται μόνο για τον ρόλο χρήστη **admin**.

► Ρυθμίσεις ► Σύστημα ► Ρυθμίσεις DECT



Η αλλαγή μίας από αυτές τις ρυθμίσεις απαιτεί επανεκκίνηση του συστήματος. Οι κλήσεις που βρίσκονται σε εξέλιξη διακόπτονται.

ECO DECT

Το ECO DECT είναι μια τεχνολογία φιλική προς το περιβάλλον, που μειώνει την κατανάλωση ρεύματος και επιτρέπει μια μεταβαλλόμενη μείωση της ισχύος μετάδοσης.

Ισχύς εκπομπής DECT

► Ρυθμίστε την ισχύ εκπομπής DECT σύμφωνα με τις απαιτήσεις σας:

Μέγιστη εμβέλεια:

Η εμβέλεια της συσκευής ρυθμίζεται στο μέγιστο (τυπική ρύθμιση). Έτσι διασφαλίζεται η καλύτερη σύνδεση μεταξύ του ασύρματου ακουστικού και των σταθμών βάσης. Στην κατάσταση αναμονής το ασύρματο ακουστικό δεν στέλνει σήματα. Μόνο ο σταθμός βάσης διατηρεί επαφή με το ασύρματο ακουστικό μέσω αδύναμου σήματος. Κατά τη διάρκεια μιας συνομιλίας η ισχύς εκπομπής προσαρμόζεται αυτόματα στην απόσταση μεταξύ σταθμού βάσης και ασύρματου ακουστικού. Όσο μικρότερη είναι η απόσταση από τη βάση, τόσο μικρότερη είναι και η ακτινοβολία.

Περιορισμένη εμβέλεια: Η ακτινοβολία μειώνεται κατά έως και 80%. Με τον τρόπο αυτό μειώνεται και η εμβέλεια.

Ρυθμίσεις ασφαλείας DECT

Η ασύρματη επικοινωνία DECT μεταξύ σταθμών βάσης και ασύρματων ακουστικών είναι κρυπτογραφημένη από προεπιλογή. Με τις παρακάτω επιλογές μπορείτε να ορίσετε τις ρυθμίσεις ασφαλείας με μεγαλύτερη ακρίβεια.

Κρυπτογράφηση DECT

► Ενεργοποιήστε/απενεργοποιήστε την επιλογή.

Ενεργοποιημένη: Όλες οι κλήσεις κρυπτογραφούνται.

Απενεργοποιημένη: Καμία κλήση δεν κρυπτογραφείται.

Βελτιωμένη Ασφάλεια - Πρώιμη κρυπτογράφηση και επαναντιστοίχιση κλειδιού

- ▶ Ενεργοποιήστε/απενεργοποιήστε την επιλογή.

Ενεργοποιημένη:	<p>Τα ακόλουθα μηνύματα κρυπτογραφούνται:</p> <ul style="list-style-type: none"> • Μηνύματα CC (Call Control) σε μια κλήση • Δεδομένα, τα οποία σε μια αρχική φάση της σηματοδότησης ενδέχεται να είναι απόρρητα, π.χ. επιλογή ή αποστολή πληροφοριών CLIP <p>Το κλειδί που χρησιμοποιείται για την κρυπτογράφηση τροποποιείται, ενώ μια κλήση βρίσκεται σε εξέλιξη· αυτό αυξάνει την ασφάλεια της κλήσης.</p>
Απενεργοποιημένη:	Μηνύματα CC και δεδομένα από την αρχική φάση δεν κρυπτογραφούνται.

Βελτιωμένη ασφάλεια - αυτόματη αποδέσμευση μη κρυπτογραφημένων κλήσεων

- ▶ Ενεργοποιήστε/απενεργοποιήστε την επιλογή.

Ενεργοποιημένη:	Αν η κρυπτογράφηση είναι ενεργοποιημένη, καταργείται, αν πραγματοποιηθεί μια κλήση από μια συσκευή που δεν υποστηρίζει κρυπτογράφηση.
Απενεργοποιημένη:	Η κρυπτογράφηση δεν καταργείται ποτέ.

Ασύρματες ρυθμίσεις DECT

Λόγω διαφορετικών κανονισμών στις διάφορες χώρες οι συσκευές DECT πρέπει να χρησιμοποιούν διαφορετικά εύρη συχνοτήτων, ώστε να είναι συμβατές με τα συστήματα DECT σε άλλα εύρη. Μπορείτε να προσαρμόσετε το εύρος συχνοτήτων του N670 IP PRO στις απαιτήσεις της περιοχής σας.

Ραδιοφάσμα DECT

- ▶ Επιλέξτε τη ζώνη συχνοτήτων που χρησιμοποιείται στην περιοχή σας.



Επιλέξτε βάσει περιοχής τη ζώνη συχνοτήτων DECT, στην οποία πρέπει να λειτουργεί το σύστημα. Αυτή η ρύθμιση είναι για όλο το σύστημα. Αν αλλάξετε τη ρύθμιση, το ασύρματο στοιχείο του DECT επανεκκινείται. Μια λανθασμένη ρύθμιση ενδέχεται να παραβιάζει νομικές διατάξεις. Αν έχετε αμφιβολία, απευθυνθείτε στον οργανισμό τηλεπικοινωνιών της χώρας σας.

Διάγνωση και αντιμετώπιση σφαλμάτων

Πληροφορίες κατάστασης

Η διαμόρφωση web προσφέρει μια σελίδα κατάστασης με σημαντικές πληροφορίες σχετικά με τη λειτουργία του συστήματος τηλεφώνου και των συνδεδεμένων συσκευών.

► Κατάσταση ► Επισκόπηση

Παρέχονται οι παρακάτω πληροφορίες:

Κατάσταση φορέα	<ul style="list-style-type: none">• Όνομα συσκευής• Ρόλος συσκευής• Διεύθυνση MAC• Διεύθυνση IP• Φάσμα συχνοτήτων DECT• DECT PARI• Έκδοση λογισμικού• Ημερομηνία και Ώρα• Τελευταίο αντίγραφο ασφαλείας
Διαχειριστές DECT	<ul style="list-style-type: none">• Αριθμός διαχειριστών DECT (για N670 IP PRO πάντα 1)• Αριθμός διαχειριστών DECT με διαφορετική έκδοση λογισμικού
Σταθμοί βάσης	<ul style="list-style-type: none">• Αριθμός ενεργών σταθμών βάσης (για N670 IP PRO πάντα 1)• Αριθμός σταθμών βάσης σε αναμονή (για N670 IP PRO πάντα 0)• Όριο κλήσεων για τον σταθμό βάσης
Φορητές συσκευές	<ul style="list-style-type: none">• Αριθμός εγγεγραμμένων φορητών συσκευών• Αριθμός φορητών συσκευών για εγγραφή• Αριθμός φορητών συσκευών με εγγραφή SIP

Στατιστικά των σταθμών βάσης

Σε αυτήν τη σελίδα εμφανίζονται για διαγνωστικούς λόγους μετρητές για διάφορα συμβάντα που αφορούν τον σταθμό βάσης, π.χ. ενεργές ασύρματες συνδέσεις, συνδέσεις που διακόπηκαν απροσδόκητα, κ.ο.κ.

Διατίθεται για τον ρόλο χρήστη **admin** και **user**.

► **Κατάσταση** ► **Statistics** ► **Σταθμοί βάσης**

Παρέχονται οι παρακάτω πληροφορίες:

Διαχειριστής DECT Όνομα του DECT Manager, χρονικό διάστημα, στο οποίο συλλέχθηκαν τα συμβάντα, συνολικός αριθμός των αναπάντητων κλήσεων εντός του συγκεκριμένου χρονικού διαστήματος

► Κάντε κλικ στην επιλογή  δίπλα από την καταχώρηση **Διαχειριστής DECT**, για να εμφανίσετε την ομάδα του DECT Manager.

Υπόδειξη: Το σύμβολο  δίπλα στην ονομασία του DECT Manager υποδεικνύει ότι θα μπορούσα να υπάρχει μια κατάσταση, που απαιτεί προσοχή.

Cluster Αριθμός ομάδας (για το N670 IP PRO πάντα 1), σύνοψη των συμβάντων που συλλέχθηκαν.

► Κάντε κλικ στην επιλογή  δίπλα από την καταχώρηση **Cluster**, για να εμφανίσετε τις πληροφορίες για τον σταθμό βάσης.

Σταθμός βάσης Ονομασία του σταθμού βάσης (για N670 IP PRO πάντα **LocalBS**)



Ορισμένες από τις παρακάτω πληροφορίες μπορεί να έχουν αποκρυφτεί. Με το μενού επιλογών **Προβολή** μπορείτε να εμφανίσετε τις επιθυμητές στήλες.

Ιδιότητες

Διεύθυνση MAC	Διεύθυνση MAC του σταθμού βάσης
RPN	Radio Fixed Part Number (αριθμός σταθερού ραδιομήματος), αναγνωρίζει την ασύρματη μονάδα
Sync RPN	RPN του άλλου σταθμού βάσης, με τον οποίο συγχρονίζεται ο σταθμός βάσης
Επίπεδο συγχρονισμού	Επίπεδο συγχρονισμού (για N670 IP PRO μη σχετικό)
Statistics	
Conn	Αριθμός των συνδέσεων, δηλαδή των κλήσεων που πραγματοποιήθηκαν
Ρύθμιση ακουστικού	Αριθμός των εισερχόμενων μεταπομπών (για N670 IP PRO μη σχετικό)
Αποδέσμευση ακουστικού	Αριθμός των εξερχόμενων μεταπομπών (για N670 IP PRO μη σχετικό)
Διακοπές κλήσεων	Αριθμός απολεσθέντων συνδέσεων, δηλαδή των συνομιλιών που διακόπηκαν
Async	Συχνότητα διακοπής του ασύρματου συγχρονισμού DECT (για N670 IP PRO μη σχετικό)

Διάγνωση και αντιμετώπιση σφαλμάτων

Απασχολημένο	Συχνότητα επίτευξης του μέγιστου επιτρεπτού αριθμού συνδέσεων της μονάδας.
Διακοπές σύνδεσης	Συχνότητα διακοπής της σύνδεσης LAN με το σταθμό βάσης

Ενέργειες

Εξαγωγή πληροφοριών σε αρχείο CSV

Για την περαιτέρω επεξεργασία των στατιστικών δεδομένων μπορείτε να τα εξαγάγετε σε ένα αρχείο σε μορφή CSV (Comma Separated Value).

- ▶ Κάντε κλικ στην επιλογή **Εξαγωγή** ▶ Επιλέξτε στο παράθυρο επιλογής αρχείου την τοποθεσία αποθήκευσης, στην οποία θα αποθηκευτεί το αρχείο.

Επαναφορά στατιστικής

- ▶ Κάντε κλικ στην επιλογή **Επαναφορά όλων** ... οι μετρητές στον πίνακα επαναφέρονται στο 0.

Φιλτράρισμα λίστας

- ▶ Επιλέξτε στο μενού επιλογών **Επιλογή στήλης** τη στήλη, για την οποία θέλετε να ρυθμίσετε ένα φίλτρο. Λάβετε υπόψη ότι οι στήλες μπορεί να έχουν αποκρυφτεί.
- ▶ Εισαγάγετε τα κριτήρια φιλτραρίσματος στο πεδίο εισαγωγής κειμένου ▶ Κάντε κλικ στην επιλογή **Φίλτρο** ... εμφανίζονται μόνο καταχωρήσεις, που αντιστοιχούν στο φίλτρο.

Για το φιλτράρισμα της λίστας σύμφωνα με συγκεκριμένες τιμές μετρητών είναι δυνατά τα παρακάτω συνδεδημένα:

< μικρότερο από > μεγαλύτερο από = ίσον
<= μικρότερο ή ίσον >= μεγαλύτερο ή ίσον

Για τη στήλη **Διεύθυνση MAC** επιτρέπεται μόνο ο παρακάτω όρος: = διεύθυνση MAC. **Διεύθυνση MAC** πρέπει να έχει την παρακάτω μορφή: **aabbccddeeff** (χωρίς διπλές τελείες)

Διαγραφή φίλτρου: ▶ Κάντε κλικ στην επιλογή **Εκκαθάριση**

Παραδείγματα:

Στον πίνακα πρέπει να εμφανίζονται μόνο σταθμοί βάσης με περισσότερες από 20 καταστάσεις κατειλημμένου. Αυτό μπορεί να επιτευχθεί με τις παρακάτω ρυθμίσεις φιλτραρίσματος:

Απασχολημένο >20 Φίλτρο Εκκαθάριση

Στον πίνακα πρέπει να εμφανίζονται μόνο σταθμοί βάσης με λιγότερες από 5 διακοπές σύνδεσης. Αυτό μπορεί να επιτευχθεί με τις παρακάτω ρυθμίσεις φιλτραρίσματος:

Διακοπές κλήσεων <5 Φίλτρο Εκκαθάριση

Εμφάνιση/απόκρυψη στηλών

- ▶ Κάντε κλικ στο μενού επιλογών **Προβολή** στη δεξιά πλευρά. ▶ Επιλέξτε τις στήλες, που θέλετε να εμφανίζονται στον πίνακα (☉ / ☒ = εμφάνιση/απόκρυψη).
Τα ονόματα των στηλών, που δεν μπορούν να αποκρυφτούν, εμφανίζονται με γκρι χρώμα.

Συμβάντα

Η σελίδα περιλαμβάνει πληροφορίες σχετικά με συμβάντα σε λειτουργία DECT Manager. Διατίθεται για τον ρόλο χρήστη **admin** και **user**. Χρήστες με τον ρόλο **user** δεν μπορούν να διαγράψουν καμία καταχώριση.

- ▶ **Κατάσταση** ▶ **Statistics** ▶ **Περιστατικά**

Χρονοσφραγίδα	Ημερομηνία και χρονική στιγμή του συμβάντος
Διαχειριστής DECT	Σχετικός DECT Manager (για N670 IP PRO πάντα local)
Τύπος περιστατικού	π.χ. Κατάρρευση, Επανεκκίνηση, Επαναφορά
Πληροφορίες	Λεπτομερείς πληροφορίες, π.χ. το στοιχείο που προκαλεί το συμβάν

Ενέργειες

Λήψη λεπτομερών πληροφοριών σε ένα αρχείο

Για να λάβετε λεπτομερείς πληροφορίες σχετικά με τις συνθήκες, που προκαλούν το σφάλμα, μπορείτε να κατεβάσετε τις πληροφορίες συμβάντος σε ένα αρχείο. Εάν χρειάζεται, μπορείτε να τις προωθήσετε στο αρμόδιο προσωπικό σέρβις.

- ▶ Ενεργοποιήστε το πλαίσιο ελέγχου δίπλα από τα συμβάντα, για τα οποία θέλετε να κατεβάσετε πληροφορίες, ή δίπλα από το **Χρονοσφραγίδα**, αν θέλετε να κατεβάσετε όλα τα συμβάντα.
- ▶ Κάντε κλικ στην επιλογή **Λήψη** και επιλέξτε στο σύστημα αρχείων την επιθυμητή τοποθεσία αποθήκευσης για τα αρχεία καταγραφής . . . Για κάθε επιλεγμένο συμβάν δημιουργείται ένα αρχείο καταγραφής. Όλα τα αρχεία καταγραφής μεταφέρονται σε ένα αρχείο tar.

Διαγραφή καταχωρήσεων

- ▶ Ενεργοποιήστε το πλαίσιο ελέγχου δίπλα από τα συμβάντα, που θέλετε να διαγράψετε, ή δίπλα από το **Χρονοσφραγίδα**, αν θέλετε να διαγράψετε όλα τα συμβάντα.
- ▶ Κάντε κλικ στην επιλογή **Διαγραφή**.

Διάγνωση και αντιμετώπιση σφαλμάτων

Ενημέρωση λίστας

- ▶ Κάντε κλικ στην επιλογή **Ανανέωση**, για να ενημερώσετε τα δεδομένα στον πίνακα.

Αλλαγή πλήθους καταχωρήσεων λίστας

- ▶ Επιλέξτε δεξιά κάτω από τη λίστα τον μέγιστο αριθμό καταχωρήσεων, που θέλετε να εμφανίζονται σε μία σελίδα (10, 25, 50, 100).

Μετακίνηση εντός λίστας

Αν υπάρχουν περισσότερες καταχωρήσεις λίστας από το επιλεγμένο πλήθος, μπορείτε να μετακινηθείτε σε ολόκληρο τον πίνακα σελίδα-σελίδα. Ο αριθμός των σελίδων εμφανίζεται κάτω από τη λίστα. Η τρέχουσα σελίδα εμφανίζεται με επισήμανση.

- ▶ Κάντε κλικ στην επιλογή **Προηγούμενο** ή **Επόμενο**, για να μετακινηθείτε στη λίστα σελίδα-σελίδα.
- ▶ Κάντε κλικ σε έναν συγκεκριμένο αριθμό σελίδας, για να μεταβείτε απευθείας στην επιθυμητή σελίδα.

Πρωτόκολλο συστήματος και SNMP Manager

Στο αρχείο καταγραφής συστήματος (SysLog) συλλέγονται πληροφορίες σχετικά με επιλεγμένες διαδικασίες του συστήματος τηλεφώνου και των σταθμών βάσης ενώ βρίσκονται σε λειτουργία και αποστέλλονται στον διαμορφωμένο διακομιστή SysLog.

Διατίθεται μόνο για τον ρόλο χρήστη **admin**.

- ▶ **Ρυθμίσεις** ▶ **Σύστημα** ▶ **Αρχείο καταγραφής συστήματος**

Ενεργοποίηση καταγραφής συστήματος

- ▶ Ενεργοποιήστε/απενεργοποιήστε το πλαίσιο ελέγχου, για να ενεργοποιήσετε ή να απενεργοποιήσετε τη λειτουργία καταγραφής.

Διεύθυνση διακομιστή

- ▶ Εισαγάγετε τη διεύθυνση IP ή το πλήρως προσδιορισμένο όνομα DNS του διακομιστή Syslog. Τιμή: έως 240 χαρακτήρες

Θύρα διακομιστή

- ▶ Εισαγάγετε τον αριθμό θύρας, στον οποίο ο διακομιστής Syslog θα αναμένει εισερχόμενα αιτήματα.

Εύρος: 1-65535, τυπική ρύθμιση: 514

Επίπεδο καταγραφής

- ▶ Ενεργοποιήστε/απενεργοποιήστε το πλαίσιο ελέγχου δίπλα από τις πληροφορίες καταγραφής, που θα περιέχονται ή δεν θα περιέχονται στο αρχείο καταγραφής συστήματος.

Το κουμπί **Χρήση όλων των διαχειριστών DECT** δεν έχει καμία λειτουργία για το N670 IP PRO.

Στατιστική SNMP

Το SNMP (Simple Network Management Protocol) είναι ένα σύνηθες πρωτόκολλο για την παρακολούθηση και τον έλεγχο συσκευών δικτύου. Για να συλλέξετε δεδομένα διαχείρισης και στατιστικά δεδομένα σχετικά με συμβάντα στους σταθμούς βάσης, τα οποία θα υποβληθούν σε επεξεργασία από τον σταθμό SNMP Manager, πρέπει να εισαγάγετε πληροφορίες διεύθυνσης και ελέγχου ταυτότητας σύμφωνα με τη διαμόρφωση του διακομιστή SNMP.

- ▶ Εισαγάγετε στο πεδίο **Διεύθυνση διαχειριστή SNMP** τη διεύθυνση IP του διακομιστή του SNMP Manager και στο πεδίο **Θύρα διαχείρισης SNMP** τον αριθμό θύρας που χρησιμοποιείται από τον SNMP Manager. Τυπική ρύθμιση: 162

Για την πρόσβαση στη βάση δεδομένων SNMP απαιτείται έλεγχος ταυτότητας.

- ▶ Εισαγάγετε **Όνομα χρήστη SNMP** και **Κωδικός SNMP**.

Το κουμπί **Χρήση όλων των διαχειριστών DECT** δεν έχει καμία λειτουργία για το N670 IP PRO.

Αποθήκευση πληροφοριών διαχείρισης σε μορφή MIB

Μπορείτε να αποθηκεύσετε πληροφορίες διαχείρισης για όλους τους σταθμούς βάσης στη σύνταξη MIB.

- ▶ Κάντε κλικ στην επιλογή **Λήψη MIB** ▶ Επιλέξτε στο παράθυρο επιλογής αρχείου την τοποθεσία αποθήκευσης, στην οποία θα αποθηκευτεί το αρχείο MIB . . . το αρχείο με τα δεδομένα MIB αποθηκεύεται σε μορφή TXT.

Χρήση ασύρματου ακουστικού σε έναν σταθμό βάσης N670 IP PRO

Οι λειτουργίες του N670 IP PRO είναι διαθέσιμες στα δηλωμένα ασύρματα ακουστικά. Οι λειτουργίες του συστήματος τηλεφώνου προστίθεται στο μενού του ασύρματου ακουστικού. Οι λειτουργίες που είναι ειδικές για το ασύρματο ακουστικό, π.χ. τοπικός τηλεφωνικός κατάλογος ή ατζέντα, δεν περιγράφονται εδώ. Σχετικές πληροφορίες θα βρείτε στις οδηγίες χρήσης του εκάστοτε ασύρματου ακουστικού. Η διαθεσιμότητα των λειτουργιών ή τα χαρακτηριστικά τους ενδέχεται να διαφέρουν ανάλογα με το ασύρματο ακουστικό.



Ενημερωθείτε για το ποια ασύρματα ακουστικά Gigaset υποστηρίζουν όλες τις λειτουργίες του συστήματος πολλαπλών κυψελών N670 IP PRO στη διεύθυνση wiki.gigasetpro.com.

Πραγματοποίηση κλήσεων

Μπορείτε να πραγματοποιείτε κλήσεις με οποιαδήποτε από τα ασύρματα ακουστικά που έχουν δηλωθεί στο N670 IP PRO.

Προϋπόθεση: Βρίσκονται στην κυψέλη του σταθμού βάσης.

Σε κάθε ασύρματο ακουστικό αντιστοιχίζεται μια σύνδεση αποστολής και μια σύνδεση λήψης (→ σελ. 33).

Όταν το N670 IP PRO συνδέεται σε ένα τηλεφωνικό κέντρο, το οποίο επιτρέπει τη δημιουργία ομάδων, οι συνδέσεις VoIP μπορούν επίσης να αντιστοιχιστούν σε ομάδες. Στην περίπτωση αυτής στο ασύρματο ακουστικό σας δέχεστε και κλήσεις που προορίζονται για τον αριθμό τηλεφώνου της ομάδας σας.

Για την τηλεφωνία μέσω Internet το N670 IP PRO χρησιμοποιεί ένα τηλεφωνικό κέντρο VoIP ή τις υπηρεσίες ενός παρόχου VoIP. Η διαθεσιμότητα ορισμένων λειτουργιών τηλεφώνου εξαρτάται από το αν αυτές υποστηρίζονται από το τηλεφωνικό κέντρο ή τον πάροχο και από το αν είναι ενεργοποιημένες. Μια περιγραφή των λειτουργιών θα λάβετε από τον φορέα του τηλεφωνικού σας κέντρου.



Ανάλογα με τις προδιαγραφές του τηλεφωνικού σας κέντρου θα πρέπει να επιλέξετε έναν κωδικό κλήσης για κλήσεις εκτός της περιοχής του τηλεφωνικού κέντρου VoIP (→ σελ. 43).

Κλήσεις

- ▶ ... καταχωρήστε με τα πλήκτρα  έναν αριθμό κλήσης ▶ Πιέστε το πλήκτρο απάντησης  **στιγμιαία**

- ή
- ▶ Πιέστε το πλήκτρο απάντησης  **παρατεταμένα** ▶ ... καταχωρήστε με τα πλήκτρα  έναν αριθμό κλήσης



Η σύνδεση πραγματοποιείται μέσω της σύνδεσης SIP που έχει αντιστοιχιστεί στο ασύρματο ακουστικό (→ σελ. 33).



Αν πραγματοποιείτε κλήση προς σταθερό δίκτυο, πρέπει ενδεχ. (ανάλογα με το PABX/τον πάροχο) να επιλέξετε τον κωδικό περιοχής και για τοπικές συνομιλίες. Αυτό δεν είναι απαραίτητο, αν η προεπιλογή έχει καταχωρηθεί στη διαμόρφωση τηλεφωνίας (→ σελ. 43).







Κλήση από τη λίστα επανάκλησης

Η λίστα επανάκλησης περιλαμβάνει τους τελευταίους αριθμούς που κλήθηκαν με το ασύρματο ακουστικό.

- ▶ Πιέστε το πλήκτρο απάντησης  **στιγμιαία** ... ανοίγει η λίστα επανάκλησης ▶ ... επιλέξτε με  μια καταχώρηση ▶ πιέστε το πλήκτρο απάντησης 

Επιλογή από τη λίστα κλήσεων

Οι λίστες κλήσεων περιέχουν τις τελευταίες εισερχόμενες, εξερχόμενες και αναπάντητες κλήσεις.

- ▶  ▶ ... επιλέξτε με   **Λίστες κλήσεων** ▶ OK ▶ ... επιλέξτε με  μια λίστα ▶ OK ▶ ... επιλέξτε με  μια καταχώρηση ▶ πιέστε το πλήκτρο απάντησης 



Η λίστα **Αναπάντητες** μπορεί να ανοίξει επίσης με πάτημα του πλήκτρου μηνυμάτων .

Επιστροφή κλήσης

Αν η γραμμή του καλούμενου είναι κατειλημμένη, μπορείτε να ενεργοποιήσετε την επιστροφή κλήσης, εφόσον το τηλεφωνικό κέντρο ή ο πάροχός σας υποστηρίζει τις υπηρεσίες CCBS και CCNR.

CCBS	(Completion of Call to busy Subscriber)	Επιστροφή κλήσης σε περίπτωση κατειλημμένης γραμμής
CCNR	(Completion of Calls on No Reply)	Επιστροφή κλήσης σε περίπτωση μη απάντησης

Ο κωδικός υπηρεσίας για την ενεργοποίηση/απενεργοποίηση του CCBS ή του CCNR πρέπει να έχει διαμορφωθεί στις ρυθμίσεις του παρόχου (→ σελ. 27).

Ενεργοποίηση επιστροφής κλήσης:

- ▶ Εισαγάγετε τον κωδικό υπηρεσίας που έχει οριστεί για το τηλεφωνικό κέντρο ή τον πάροχο, π.χ. *6

Αν δεν επιθυμείτε τη δυνατότητα επιστροφής κλήσης, μπορείτε να απενεργοποιήσετε ξανά τη λειτουργία:

- ▶ Εισαγάγετε τον κωδικό εξυπηρέτησης που έχει οριστεί για το τηλεφωνικό κέντρο ή τον πάροχο, π.χ. #6

Αποδοχή κλήσεων

Οι εισερχόμενες κλήσεις για τη σύνδεση, που έχει αντιστοιχιστεί στο ασύρματο ακουστικό σας, σηματοδοτούνται.

- ▶ Πιέστε το πλήκτρο απάντησης , για να αποδεχθείτε την κλήση.

Απενεργοποίηση ήχου κουδουνισμού:

- ▶ **Σίγαση** ... Έχετε τη δυνατότητα να αποδεχθείτε την κλήση, για όσο διάστημα εμφανίζεται στην οθόνη.

Απόρριψη κλήσης: ▶ Πιέστε το πλήκτρο τερματισμού 

Πληροφορίες για τον καλούντα

Ο αριθμός του καλούντος εμφανίζεται, αν είναι διαθέσιμος. Αν ο αριθμός του καλούντος έχει αποθηκευθεί στον τηλεφωνικό κατάλογο, εμφανίζεται το όνομά του.

Χρήση του Call Manager του τηλεφωνικού κέντρου

Αν χρησιμοποιείται ένας Call Manager του τηλεφωνικού κέντρου, μπορεί να καθοριστεί ότι οι εισερχόμενες κλήσεις θα γίνονται δεκτές απευθείας μέσω ακουστικών ή συστήματος ανοικτής συνομιλίας. Αυτό πρέπει να διαμορφωθεί για το ασύρματο ακουστικό στη διαμόρφωση web στην ενότητα **Διαχειριστής κλήσεων** (→ σελ. 36).



Αποδοχή ομάδας

Μπορείτε να αποδέχεστε επίσης εισερχόμενες κλήσεις για την ομάδα.

Η αποδοχή ομάδας πρέπει να είναι ενεργοποιημένη και πρέπει να καταχωρηθεί ο αριθμός τηλεφώνου ή το SIP-URI της ομάδας. Αυτό πρέπει να διαμορφωθεί για το ασύρματο ακουστικό στη διαμόρφωση web στην ενότητα **Λήψη ομάδας** (→ σελ. 35).

Απόρριψη/αποδοχή αναμονής κλήσης σε συνομιλίες

Κατά τη διάρκεια μίας εξωτερικής συνομιλίας το τηλέφωνο θα ειδοποιηθεί με έναν ήχο αναμονής, ότι ένας άλλος συνομιλητής θέλει να επικοινωνήσει μαζί σας. Ο αριθμός ή το όνομα του καλούντος εμφανίζονται, όταν μεταδίδεται ο αριθμός κλήσης.

- Απόρριψη κλήσης: ▶ **Επιλογές** ▶  **Απόρριψη αναμονής** ▶ **OK**
- Αποδοχή κλήσης: ▶ **Αποδοχή** ▶ ... μιλήστε με τον νέο καλούντα. Η πρώτη συνομιλία τίθεται σε αναμονή.
- Τερματισμός συνομιλίας και συνέχιση της κλήσης σε αναμονή: ▶ Πιέστε το πλήκτρο τερματισμού .

Συνομιλία με τρεις συνομιλητές

Παράλληλη κλήση

Κατά τη διάρκεια μιας εξωτερικής τηλεφωνικής κλήσης μπορείτε να πραγματοποιήσετε μια ακόμη εξωτερική τηλεφωνική κλήση. Η πρώτη συνομιλία τίθεται σε αναμονή.

- ▶ **Εξ.κλήση** ▶ ... καταχωρήστε με  τον αριθμό τηλεφώνου του δεύτερου συνομιλητή ... η ενεργή συνομιλία τίθεται σε αναμονή και καλείται ο δεύτερος συνομιλητής.

Αν ο δεύτερος συνομιλητής δεν απαντήσει: ▶ **Τέλος κλ**

Τερματισμός παράλληλης κλήσης

- ▶ **Επιλογές** ▶  **Τερματ.ενεργής κλ** ▶ **OK** ... η σύνδεση με τον πρώτο καλούντα ενεργοποιείται.

ή

- ▶ Πιέστε το πλήκτρο τερματισμού  ... ο πρώτος συνομιλητής καλείται εκ νέου.

Εναλλαγή κλήσης

Μπορείτε να συνομιλήσετε εναλλάξ με δύο συνομιλητές (εναλλαγή). Η μέχρι τώρα κλήση τίθεται σε αναμονή.

- ▶ Κατά τη διάρκεια μιας εξωτερικής συνομιλίας επιλέξτε τον αριθμό ενός δεύτερου συνομιλητή (παράλληλη κλήση) ή αποδεχτείτε μια κλήση σε αναμονή ... στην οθόνη εμφανίζονται οι αριθμοί ή τα ονόματα και των δύο συμμετεχόντων στη συνομιλία.
- ▶ Με το πλήκτρο ελέγχου  μπορείτε να μεταβαίνετε από τον έναν συνομιλητή στον άλλο.

Τερματισμός ενεργής συνομιλίας

- ▶ **Επιλογές** ▶  **Τερματ.ενεργής κλ** ▶ **OK** ... η σύνδεση με τον άλλο καλούντα ενεργοποιείται.

ή

- ▶ Πιέστε το πλήκτρο τερματισμού  ... ο πρώτος συνομιλητής καλείται εκ νέου.

Συνδιάσκεψη

Έχετε τη δυνατότητα να συνομιλήσετε ταυτόχρονα με δύο συνομιλητές.

- ▶ Κατά τη διάρκεια μιας εξωτερικής συνομιλίας επιλέξτε τον αριθμό ενός δεύτερου συνομιλητή (παράλληλη κλήση) ή αποδεχτείτε μια κλήση σε αναμονή ... Στη συνέχεια:

Εναρξη συνδιάσκεψης:

- ▶ **Συνδιασκ** ... όλοι οι καλούντες μπορούν να ακούσουν ο ένας τον άλλον και να συνομιλήσουν μεταξύ τους.

Επιστροφή στην εναλλαγή:

- ▶ **Χωριστά** ... Συνδέστε ξανά με το συνομιλητή, με τον οποίο ξεκινήσατε τη συνδιάσκεψη.



Τερματισμός συνομιλίας και με τους δύο συνομιλητές:

- ▶ Πιέστε το πλήκτρο τερματισμού 

Καθένας από τους συνομιλητές μπορεί να τερματίσει τη συμμετοχή του στην τηλεφωνική συνδιάσκεψη, πατώντας το πλήκτρο τερματισμού  ή κατεβάζοντας το ακουστικό.

Μεταβίβαση συνομιλίας σε άλλον συνομιλητή

Έχετε τη δυνατότητα να μεταβιβάσετε (συνδέσετε) μια συνομιλία σε έναν άλλον συνομιλητή.

- ▶ Ξεκινήστε με τη βοήθεια του πλήκτρου οθόνης **Εξ.κλήση** μια εξωτερική παράλληλη κλήση ▶ ... καταχωρήστε με  τον αριθμό κλήσης του δεύτερου συνομιλητή ... η ενεργή συνομιλία τίθεται σε αναμονή ... καλείται ο δεύτερος συνομιλητής ▶ πιέστε το πλήκτρο τερματισμού  (κατά τη διάρκεια μιας συνομιλίας ή πριν απαντήσει ο δεύτερος συνομιλητής) ... η συνομιλία μεταβιβάζεται σε άλλο συνομιλητή.



Οι επιλογές για τη μεταβίβαση συνομιλιών πρέπει να έχουν ρυθμιστεί σωστά για το τηλεφωνικό κέντρο ή τον πάροχο (→ σελ. 42).

Εμφάνιση ειδοποιήσεων

Ειδοποιήσεις σχετικά με απαντημένες και αναπάντητες κλήσεις, χαμένες υπενθυμίσεις και μηνύματα στον τηλεφωνητή δικτύου αποθηκεύονται στις λίστες μηνυμάτων και μπορούν να εμφανιστούν στην οθόνη του ασύρματου ακουστικού.

Ποιες ειδοποιήσεις θα εμφανίζονται στο ασύρματο ακουστικό, ορίζεται στη διαμόρφωση του ασύρματου ακουστικού στην ενότητα **Αναπάντητες κλήσεις και ειδοποιήσεις** (→ σελ. 36)

Μετρητής αναπάντητων κλήσεων

Αν είναι ενεργοποιημένη η αντίστοιχη επιλογή, εμφανίζεται ο αριθμός των αναπάντητων και των απαντημένων κλήσεων στην κατάσταση αναμονής την οθόνη του ασύρματου ακουστικού.

Ένδειξη μηνυμάτων (MWI)

Για κάθε τύπο μηνύματος (αναπάντητη κλήση, χαμένη υπενθύμιση, νέο μήνυμα στον τηλεφωνητή δικτύου) μπορεί να ενεργοποιηθεί ή να απενεργοποιηθεί η ένδειξη μηνυμάτων μέσω της διαμόρφωσης web.

Αν η επιλογή είναι ενεργοποιημένη, αναβοσβήνει το LED στο πλήκτρο μηνυμάτων  αν προκύψει μια **νέα ειδοποίηση**, η αναπάντητη κλήση, η χαμένη υπενθύμιση ή τα νέα μηνύματα σηματοδοτούνται στον τηλεφωνητή δικτύου.

Χρήση τηλεφωνικών καταλόγων

Προσφέρονται οι ακόλουθες επιλογές:

- Ο (τοπικός) τηλεφωνικός κατάλογος του ασύρματου ακουστικού σας (βλ. οδηγίες χρήσης του ασύρματου ακουστικού)
- Εταιρικοί τηλεφωνικοί κατάλογοι, που διατίθεται μέσω διακομιστή LDAP (→ σελ. 79)
- Διάφοροι online τηλεφωνικοί κατάλογοι

Οι διαθέσιμοι τηλεφωνικοί κατάλογοι ορίζονται στη διαμόρφωση web του συστήματος τηλεφώνου (→ σελ. 45).

Άνοιγμα τηλεφωνικών καταλόγων

Άνοιγμα εταιρικού τηλεφωνικού καταλόγου με το πλήκτρο INT

Το πλήκτρο INT  των ασύρματων ακουστικών (πιέστε το πλήκτρο ελέγχου αριστερά) ανοίγει έναν τηλεφωνικό κατάλογο, αν αυτό έχει ρυθμιστεί στη διαμόρφωση web με την επιλογή **Τηλεφωνικός κατάλογος για το πλήκτρο INT** και αν το σύστημα τηλεφώνου έχει πρόσβαση σε αυτόν τον εταιρικό τηλεφωνικό κατάλογο. Για κάθε ασύρματο ακουστικό μπορεί να ρυθμιστεί ξεχωριστά ο κατάλογος που θα ανοίγει (→ σελ. 34).

Άνοιγμα τηλεφωνικών καταλόγων με το πλήκτρο τηλεφωνικού καταλόγου

Το πλήκτρο τηλεφωνικού καταλόγου  του ασύρματου ακουστικού (πιέστε το πλήκτρο ελέγχου) διαμορφώνεται συνήθως ως εξής:

- Πιέζοντας **στιγμιαία** ανοίγει ο τοπικός τηλεφωνικός κατάλογος
- Πιέζοντας **παρατεταμένα** ανοίγει η επιλογή των διαθέσιμων online τηλεφωνικών καταλόγων

Αυτή η αντιστοίχιση μπορεί να τροποποιηθεί ξεχωριστά για κάθε ασύρματο ακουστικό μέσω της διαμόρφωσης web με την επιλογή **Τηλεφωνικός κατάλογος για απευθείας πρόσβαση** (→ σελ. 34). Η άμεση πρόσβαση μπορεί να αντιστοιχιστεί σε έναν συγκεκριμένο online τηλεφωνικό κατάλογο. Σε αυτή την περίπτωση ανοίγετε τον τοπικό τηλεφωνικό κατάλογο κρατώντας πατημένο το πλήκτρο τηλεφωνικού καταλόγου.

Η παρακάτω περιγραφή ξεκινάει με την τυπική διαμόρφωση.

Άνοιγμα τηλεφωνικού καταλόγου μέσω του μενού

Ανάλογα με το χρησιμοποιούμενο ασύρματο ακουστικό μπορείτε επίσης να έχετε πρόσβαση μέσω του μενού του ασύρματου ακουστικού σε όλους τους διαθέσιμους τηλεφωνικούς καταλόγους:

Τοπικός τηλεφωνικός κατάλογος

▶  ▶ ... επιλέξτε με   Τηλεφ. Κατάλογος ▶ OK

Χρήση ασύρματου ακουστικού σε έναν σταθμό βάσης N670 IP PRO

Λίστα όλων των online τηλεφωνικών καταλόγων που είναι εγκατεστημένοι στο σύστημα τηλεφώνου

▶  ▶ ... επιλέξτε με   Τηλ.κατάλ. Δικτύου ▶ OK

Οι τηλεφωνικοί κατάλογοι εμφανίζονται με τις ονομασίες που έχουν οριστεί στη διαμόρφωση web.

Παράδειγμα για τον χειρισμό ενός εταιρικού τηλεφωνικού καταλόγου στο ασύρματο ακουστικό
→ σελ. 86



Αν είναι συνδεδεμένα ασύρματα ακουστικά με μια συσκευή N670 IP PRO, δεν είναι δυνατή η μεταφορά καταχωρήσεων από τον τοπικό τηλεφωνικό κατάλογο σε ένα άλλο ασύρματο ακουστικό.

Χρήση του αυτόματου τηλεφωνητή δικτύου

Ο τηλεφωνητής δικτύου αποδέχεται εισερχόμενες κλήσεις στην αντίστοιχη γραμμή (αντίστοιχος αριθμός τηλεφώνου VoIP).

Προϋποθέσεις

Για να επιτρέπεται στον χρήστη η ακρόαση φωνητικών μηνυμάτων, τα οποία είναι αποθηκευμένα σε έναν τηλεφωνητή δικτύου, απαιτούνται οι παρακάτω ρυθμίσεις:

Στο τηλεφωνικό κέντρο VoIP



- ▶ Ρυθμίστε για τη σύνδεση VoIP, που θα αντιστοιχιστεί στο ασύρματο ακουστικό, έναν τηλεφωνητή δικτύου.

Στο N670 IP PRO

- ▶ Ενεργοποιήστε στη διαμόρφωση παρόχου/τηλεφωνικού κέντρου την επιλογή **SIP SUBSCRIBE για Net-AM MWI** (→ σελ. 23). Το σύστημα δηλώνεται για τη λήψη ειδοποιήσεων σχετικά με νέα μηνύματα στον τηλεφωνητή δικτύου.
- ▶ Εισαγάγετε στη διαμόρφωση των ασύρματων ακουστικών **Αριθμός κλήσης ή όνομα SIP (URI)** και ενεργοποιήστε τον τηλεφωνητή δικτύου στην ενότητα **Διαμόρφωση τηλεφωνητή δικτύου** (→ σελ. 35).
- ▶ Προαιρετικά: Ενεργοποιήστε στη διαμόρφωση ασύρματου ακουστικού την επιλογή **Ένδειξη LED (MWI) για τον τηλεφωνητή δικτύου** (→ σελ. 36). Τα νέα μηνύματα στον τηλεφωνητή δικτύου εμφανίζονται με τη λυχνία MWI στο πλήκτρο μηνυμάτων.

Αναπαραγωγή μηνυμάτων στο ασύρματο ακουστικό

- ▶ Πιέστε το πλήκτρο  **παρατεταμένα** (αν το πλήκτρο 1 έχει αντιστοιχιστεί στον τηλεφωνητή δικτύου)

ή
▶ Πιέστε το πλήκτρο μηνυμάτων  ▶ ... επιλέξτε με  τον τηλεφωνητή δικτύου ▶ OK

ή
▶  ▶ ... επιλέξτε με   Τηλεφωνητής ▶ OK ▶ Ακρόαση μηνυμ/των ▶ OK ▶  Τηλεφ/τής δικτύου ▶ OK

Ακρόαση αναγγελίας μέσω ηχείων: ▶ Πιέστε το πλήκτρο ηχείου 

Τηλεφωνικός κατάλογος LDAP – Παράδειγμα διαμόρφωσης

Για να εμφανίζονται οι καταχωρήσεις από έναν τηλεφωνικό κατάλογο LDAP στα ασύρματα ακουστικά, πρέπει να διαμορφώσετε τον πελάτη LDAP του τηλεφώνου. Για τον σκοπό αυτό απαιτούνται τα ακόλουθα βήματα:

- Ρύθμιση της πρόσβασης στον διακομιστή LDAP και στη βάση δεδομένων LDAP
- Ορίστε τα χαρακτηριστικά, που πρέπει να εμφανίζονται (→ σελ. 81)
- Καθορισμός κριτηρίων αναζήτησης (φίλτρα) (→ σελ. 81)

Πρόσβαση στον διακομιστή LDAP

Για να διασφαλίσετε ότι οι καταχωρήσεις από τη βάση δεδομένων LDAP εμφανίζονται στα τηλέφωνα, εισαγάγετε τα στοιχεία πρόσβασης στη Διαμόρφωση web.

- ▶ **Ρυθμίσεις ▶ Online Κατάλογος ▶ Εταιρικό**
- ▶ Κάντε κλικ δίπλα στο όνομα του τηλεφωνικού καταλόγου LDAP, που θέλετε να επεξεργαστείτε, στην επιλογή  . . . ανοίγει η σελίδα διαμόρφωσης LDAP.

Access to the LDAP data server

Directory name 

Enable directory

Server address 

Server port 

LDAP Search base (BaseDN) 

Username 

Password 

Secure LDAP

- ▶ Στο πεδίο **Όνομα τηλεφωνικού καταλόγου** εισαγάγετε ένα όνομα για τον τηλεφωνικό κατάλογο.
Κάτω από αυτό το όνομα εμφανίζεται ο τηλεφωνικός κατάλογος στα τηλέφωνα της λίστας των τηλεφωνικών καταλόγων δικτύου (→ σελ. 86).
- ▶ Ορίστε την επιλογή **Ενεργοποίηση τηλεφωνικού καταλόγου**, ώστε ο τηλεφωνικός κατάλογος να εμφανίζεται στα τηλέφωνα.

Τηλεφωνικός κατάλογος LDAP – Παράδειγμα διαμόρφωσης

- Πληκτρολογήστε τα στοιχεία πρόσβασης για τον διακομιστή LDAP.

Διεύθυνση διακομιστή

Διεύθυνση IP ή όνομα τομέα του διακομιστή LDAP, π.χ. 10.25.62.35 ή ldap.example.com

Θύρα διακομιστή

Θύρα, στην οποία αναμένονται τα αιτήματα του διακομιστή LDAP από τους πελάτες. Συνήθως χρησιμοποιείται ο αριθμός θύρας 389 (τυπική ρύθμιση).

Όνομα χρήστη / Κωδικός πρόσβασης

Στοιχεία πρόσβασης για τον διακομιστή LDAP



Επίσης μπορούν να χρησιμοποιηθούν ξεχωριστά στοιχεία πρόσβασης για κάθε ασύρματο ακουστικό (→ σελ. 33).

Βάση αναζήτησης LDAP (BaseDN)

Με την παράμετρο **Βάση αναζήτησης LDAP (BaseDN)** ορίζεται το σημείο έναρξης για την αναζήτηση στο δέντρο καταλόγου LDAP. Το σημείο έναρξης πρέπει να καθοριστεί στον διακομιστή LDAP και να καταχωρηθεί εδώ σύμφωνα με τη διαμόρφωση διακομιστή για τον πελάτη LDAP. Το BaseDN είναι μια ειδική ονομασία LDAP. Προσδιορίζει ένα αντικείμενο μαζί με τη θέση του σε έναν ιεραρχημένο κατάλογο.

Βάσει του BaseDN καθορίζεται σε ποια περιοχή πρέπει να πραγματοποιηθεί αναζήτηση στην ιεραρχημένη βάση δεδομένων LDAP. Μπορεί να ενεργοποιηθεί η πρόσβαση σε ολόκληρο τον κατάλογο (π.χ. στον τηλεφωνικό κατάλογο ολόκληρης της εταιρείας) ή μόνο σε έναν υποκατάλογο (π.χ. στον τηλεφωνικό κατάλογο μιας συγκεκριμένης οργανωτικής μονάδας).

Το BaseDN δημιουργείται από μία σειρά από RDN (Relative Distinguished Names - Σχετικά Αποκλειστικά Ονόματα), τα οποία βρέθηκαν κατά την αναζήτηση στο δέντρο πληροφοριών καταλόγου από κάτω προς τα επάνω.

Το BaseDN ορίζεται ως εξής:

- Ο κατάλογος ιεραρχείται από τα αριστερά προς τα δεξιά, από το χαμηλότερο προς το υψηλότερο επίπεδο, π.χ. αντικείμενο, οργανωτική μονάδα, οργανισμός, τομέας.
- Ένα επίπεδο ιεραρχίας έχει την εξής μορφή: συνθηματικό=αντικείμενο, π.χ. cn=PhoneBook.
- Τα επίπεδα ιεραρχίας χωρίζονται μεταξύ τους με κόμματα.
- Το BaseDN πρέπει να είναι μοναδικό στο δέντρο πληροφοριών καταλόγου.

Τα παρακάτω αντικείμενα χρησιμοποιούνται συχνά στα επίπεδα ιεραρχίας:

cn: κανονικό όνομα

ou: οργανωτική μονάδα

o: οργάνωση

c: χώρα

dc: Στοιχεία τομέα

Μπορούν, ωστόσο, να χρησιμοποιηθούν και άλλα αντικείμενα. Για αυτή την παράμετρο θα χρειαστείτε πληροφορίες σχετικά με τη δομή του διακομιστή LDAP.

Η σημασία των αντικειμένων επεξηγείται στην ενότητα **Φίλτρα** → σελ. 81.

Παράδειγματα:

Σημείο έναρξης: Αντικείμενο PhoneBook, στον τομέα example.com

Ορισμός: `cn=PhoneBook,dc=example,dc=com`

Σημείο έναρξης: Αντικείμενο PhoneBook στον υποκατάλογο sales/support, στον τομέα example.sales.com.

Ορισμός: `cn=PhoneBook,o=support,ou=sales,dc=example,dc=sales,dc=com`

Φίλτρα

με τη βοήθεια των φίλτρων μπορείτε να ορίσετε τα κριτήρια, βάσει των οποίων το τηλέφωνο θα πραγματοποιήσει την αναζήτηση συγκεκριμένων αντικειμένων στη βάση δεδομένων LDAP.

- Το φίλτρο ονομάτων ορίζει ποια χαρακτηριστικά θα χρησιμοποιούνται κατά την αναζήτηση καταχωρήσεων τηλεφωνικού καταλόγου.
- Το φίλτρο ονομάτων καθορίζει ποια χαρακτηριστικά θα χρησιμοποιούνται για την αυτόματη αναζήτηση στη βάση δεδομένων LDAP, όταν πληκτρολογούνται αριθμοί τηλεφώνου.
- Για μια λεπτομερή αναζήτηση μπορούν να οριστούν επιπλέον φίλτρα.

Search in LDAP database

Enable list mode ?

Name filter ?	<input type="text" value="((cn=%)(sn=%))"/>
Number filter ?	<input type="text" value="((telephoneNumber=%)(mobile=%))"/>
Additional filter #1 name ?	<input type="text" value="City"/>
Additional filter #1 value ?	<input type="text" value="(!=%)"/>
Additional filter #2 name ?	<input type="text" value="Street"/>
Additional filter #2 value ?	<input type="text" value="((street=%))"/>
Display format ?	<input type="text" value="%sn, %givenName"/>
Max. number of search results	<input type="text" value="50"/>



Το πρωτόκολλο LDAP προσφέρει διαφορετικές δυνατότητα ρύθμισης για φίλτρα και λειτουργίες αναζήτησης, π.χ. μπαλαντέρ, σταθερές ακολουθίες χαρακτήρων και άλλα συνδεδειγμένα. Για περαιτέρω πληροφορίες βλ. [RFC 4515](#).

Μορφή φίλτρου

Ένα φίλτρο αποτελείται από τουλάχιστον ένα κριτήριο. Ένα κριτήριο ορίζει το χαρακτηριστικό της βάσης δεδομένων LDAP, στο οποίο θα γίνεται αναζήτηση της συγκεκριμένης ακολουθίας χαρακτήρων, π.χ. sn=%. Το σύμβολο του εκατοστιαίου ποσοστού (%) είναι ένας χαρακτήρας κράτησης θέσης για καταχώρηση από τον χρήστη.

Συνδετικά

Τα παρακάτω συνδετικά μπορούν να χρησιμοποιηθούν για τη δημιουργία φίλτρων:

Συνδετικό	Σημασία	Παράδειγμα
=	Ισότητα	(attribute1=abc)
!=	Άρνηση	!(attribute1=abc)
>=	Μεγαλύτερο από	(attribute1>=1000)
<=	Μικρότερο από	(attribute1<=1000)
~	Εγγύτητα (ανάλογα με τον διακομιστή LDAP)	(attribute1~=abc)
*	Χαρακτήρας κράτησης θέσης	(attr1=ab*) ή (attr1=*c) ή (attr1=*b*)

Μπορείτε να συνδυάσετε περισσότερα κριτήρια μέσω των λογικών συνδετικών ΚΑΙ (&) ή Ή (|). Τα λογικά συνδετικά «&» και «|» τοποθετούνται πριν από τα κριτήρια αναζήτησης. Το κριτήριο αναζήτησης πρέπει να τοποθετείται σε παρενθέσεις εντός της φράσης, η οποία πρέπει επίσης να τοποθετείται σε παρενθέσεις. Τα συνδετικά ΚΑΙ και Ή μπορούν επίσης να συνδυαστούν.

Παραδείγματα

Συνδετικό ΚΑΙ: (&(givenName=*)(mail=*))

Αναζητά τις καταχωρήσεις των οποίων το όνομα **και** η διεύθυνση e-mail ξεκινά με τους χαρακτήρες που καταχωρήθηκαν από χρήστη.

Συνδετικό Ή: (|(displayName=*)(sn=*))

Αναζητά τις καταχωρήσεις των οποίων το όνομα εμφάνισης **ή** το επώνυμο ξεκινά με τους χαρακτήρες που καταχωρήθηκαν από χρήστη.

Συνδυαστικό
συνδετικό: (&(displayName=*)(mail=*))(&(sn=*)(mail=*))

Αναζητά τις καταχωρήσεις των οποίων το όνομα εμφάνισης **και** η διεύθυνση e-mail **ή** το επώνυμο **και** η διεύθυνση e-mail ξεκινά με τους χαρακτήρες που καταχωρήθηκαν από χρήστη.

Ειδικοί χαρακτήρες

Μπορούν επίσης να εντοπιστούν καταχωρήσεις, που περιέχουν ειδικούς χαρακτήρες. Αν αυτοί οι χαρακτήρες προκύπτουν εντός μιας ακολουθίας χαρακτηριστικών, χρησιμοποιείτε μια ανάστροφη κάθετο (\) και έναν διψήφιο δεκαεξαδικό αριθμό σύμφωνα με τον κώδικα ASCII ως εξής:

Ειδικοί χαρακτήρες	Κώδικας ASCII
(\28
)	\29
<	\3c
>	\3e
/	\2f
\	2a

Ειδικοί χαρακτήρες	Κώδικας ASCII
=	\3d
&	\26
~	\7e
*	2a
	\7c

Παράδειγμα

(givenName=James \28Jim\29)

βρίσκει κάθε καταχώρηση, στην οποία η τιμή του χαρακτηριστικού givenName (Όνομα) ισούται με «James (Jim)»

Φίλτρο ονομάτων

Το φίλτρο ονομάτων ορίζει ποια χαρακτηριστικά θα χρησιμοποιούνται κατά την αναζήτηση στη βάση δεδομένων LDAP.

Παραδείγματα:

(displayName=%)

Για την αναζήτηση χρησιμοποιείται το χαρακτηριστικό **displayName**.

Το σύμβολο του εκατοστιαίου ποσοστού (%) αντικαθίσταται με το όνομα ή το μέρος του ονόματος που καταχωρείται από τον χρήστη.

Αν πληκτρολογήσετε π.χ. τον χαρακτήρα «A», το τηλέφωνο θα αναζητήσει στη βάση δεδομένων LDAP όλες τις καταχωρήσεις, το χαρακτηριστικό **displayName** των οποίων αρχίζει από «A». Αν μετά πληκτρολογήσετε τον χαρακτήρα «b», θα αναζητηθούν οι καταχωρήσεις, το **displayName** των οποίων αρχίζει από «Ab».

((cn=%)(sn=%))

Για την αναζήτηση χρησιμοποιούνται τα χαρακτηριστικά **cn** ή **sn**.

Αν πληκτρολογήσετε π.χ. τον χαρακτήρα «n», το τηλέφωνο αναζητά στη βάση δεδομένων LDAP όλες τις καταχωρήσεις, το χαρακτηριστικό **cn** ή **sn** των οποίων αρχίζει από «n». Αν μετά πληκτρολογήσετε τον χαρακτήρα «o», θα αναζητηθούν οι καταχωρήσεις, το **cn** ή το **sn** των οποίων αρχίζει από «no».



Το LDAP δεν κάνει διάκριση στο αίτημα αναζήτησης μεταξύ κεφαλαίων και πεζών γραμμάτων.

Φίλτρο αριθμών

Το φίλτρο αριθμών ορίζει ποια χαρακτηριστικά θα χρησιμοποιούνται κατά την αυτόματη αναζήτηση για μια καταχώρηση του τηλεφωνικού καταλόγου. Αυτόματη αναζήτηση πραγματοποιείται κατά την καταχώρηση ενός αριθμού τηλεφώνου και κατά τη λήψη μιας εισερχόμενης κλήσης με εμφάνιση του αριθμού τηλεφώνου. Αν ο αριθμός τηλεφώνου αντιστοιχιστεί σε κάποια καταχώρηση, στην οθόνη εμφανίζεται αντί για τον αριθμό το όνομα του καλούντος.

Αναζητούνται και εμφανίζονται μόνο καταχωρήσεις των οποίων ο αριθμός τηλεφώνου συμφωνεί απόλυτα με τον καταχωρημένο αριθμό.

Παραδείγματα:

(homePhone=%) Για την αναζήτηση χρησιμοποιείται το χαρακτηριστικό **homePhone**.

Το σύμβολο του εκατοστιαίου ποσοστού (%) αντικαθίσταται με τον αριθμό τηλεφώνου που καταχωρείται από τον χρήστη.

Αν κατά την επιλογή πληκτρολογήσετε π.χ. τα ψηφία «1234567», το τηλέφωνο θα αναζητήσει στη βάση δεδομένων LDAP καταχωρήσεις με προσωπικό αριθμό τηλεφώνου «1234567».

((telephoneNumber=%)(mobile=%)(homePhone=%))

Για την αναζήτηση χρησιμοποιούνται τα χαρακτηριστικά **telephoneNumber**, **mobile** και **homePhone**.

Αν κατά την επιλογή πληκτρολογήσετε π.χ. τα ψηφία «1234567», το τηλέφωνο θα αναζητήσει στη βάση δεδομένων LDAP καταχωρήσεις με προσωπικό αριθμό τηλεφώνου ή κινητό ή τηλέφωνο εργασίας «1234567».

Χαρακτηριστικά

Για κάθε καταχώρηση του τηλεφωνικού καταλόγου (δηλ. για κάθε αντικείμενο) ορίζονται στη βάση δεδομένων LDAP κάποια χαρακτηριστικά, όπως π.χ. επώνυμο, όνομα, αριθμός τηλεφώνου, διεύθυνση, εταιρεία κτλ. Το πλήθος των χαρακτηριστικών που μπορούν να αποθηκευτούν για κάθε καταχώρηση αποθηκεύεται στη δομή του αντίστοιχου διακομιστή LDAP. Για να έχετε πρόσβαση στα χαρακτηριστικά ή για να ορίσετε φίλτρα αναζήτησης, πρέπει να γνωρίζετε τα χαρακτηριστικά και την ονομασία τους στον διακομιστή LDAP. Οι περισσότερες ονομασίες είναι τυποποιημένες, αλλά μπορούν να οριστούν και συγκεκριμένα χαρακτηριστικά.

Τα χαρακτηριστικά που μπορεί να εμφανίζονται σε ένα τηλέφωνο εξαρτώνται από

- τα χαρακτηριστικά που έχουν οριστεί στη βάση δεδομένων LDAP για μια καταχώρηση,
- τα χαρακτηριστικά που έχουν ρυθμιστεί στη διαμόρφωση web για προβολή στο τηλέφωνο,
- τα χαρακτηριστικά που μπορούν να εμφανιστούν στο τηλέφωνο ή το ασύρματο ακουστικό.

Διαθέσιμα χαρακτηριστικά σε ασύρματα ακουστικά ή τηλέφωνα

Στον παρακάτω πίνακα παρατίθενται τα χαρακτηριστικά, τα οποία μπορούν να χρησιμοποιηθούν για μια καταχώρηση τηλεφωνικού καταλόγου σε ένα ασύρματο ακουστικό ή τηλέφωνο. Το πλήθος των χαρακτηριστικών, που εμφανίζονται πραγματικά, εξαρτάται φυσικά από το εκάστοτε ασύρματο ακουστικό.

Χαρακτηριστικά μιας καταχώρησης τηλεφωνικού καταλόγου	Όνομασία χαρακτηριστικού στη βάση δεδομένων LDAP
Όνομα	givenName
Επώνυμο	sn, cn, displayName
Τηλέφωνο (οικία)	homePhone, telephoneNumber
Τηλέφωνο (γραφείο)	telephoneNumber
Τηλέφωνο (κινητό)	mobile
E-mail	mail
Φαξ	facsimileTelephoneNumber
Εταιρία	company, o, ou
Οδός	street
Πόλη	l, postalAddress
Zip	postalCode
Χώρα	friendlyCountryName, c
Πρόσθετο χαρακτηριστικό	Ορίζεται από τον χρήστη

Ορισμός χαρακτηριστικών για εμφάνιση στο τηλέφωνο

Στη διαμόρφωση web ορίστε ποια από τα διαθέσιμα χαρακτηριστικά της βάσης δεδομένων LDAP θα ανακτώνται και θα εμφανίζονται στο τηλέφωνο.

- ▶ Επιλέξτε για κάθε χαρακτηριστικό μιας καταχώρησης του τηλεφωνικού καταλόγου το αντίστοιχο χαρακτηριστικό από τη βάση δεδομένων LDAP. Είναι διαθέσιμες προκαθορισμένες ρυθμίσεις. Εναλλακτικά μπορείτε επίσης να καταχωρήσετε μη αυτόματα ένα άλλο χαρακτηριστικό, το οποίο έχει οριστεί στη βάση δεδομένων LDAP για το συγκεκριμένο πεδίο.
- ▶ Αν δεν θέλετε να εμφανίζεται κάποιο χαρακτηριστικό, επιλέξτε **none**.

Στο πεδίο **Πρόσθετο χαρακτηριστικό** μπορείτε να καταχωρήσετε ένα επιπλέον χαρακτηριστικό που είναι διαθέσιμο στη βάση δεδομένων LDAP και θα εμφανίζεται. Αν το χαρακτηριστικό είναι ένας αριθμός τηλεφώνων με δυνατότητα επιλογής, πρέπει να ενεργοποιηθεί η επιλογή **Είναι δυνατή η κλήση πρόσθετου χαρακτηριστικού**.

Τα χαρακτηριστικά **Όνομα** και **Επώνυμο** χρησιμοποιούνται για τις ακόλουθες λειτουργίες:

- Προβολή στη λίστα των καταχωρήσεων του τηλεφωνικού καταλόγου με τη μορφή **Επώνυμο, Όνομα**
- Αλφαβητική ταξινόμηση των καταχωρήσεων του τηλεφωνικού καταλόγου στο τηλέφωνο
- Προβολή του ονόματος του καλούντος ή του συνομιλητή

Αν μετά την αναζήτηση στη βάση δεδομένων βρεθεί μόνο μία τιμή χαρακτηριστικού (π.χ. επειδή για μια καταχώρηση έχει αποθηκευτεί μόνο το όνομα), εμφανίζεται μόνο η συγκεκριμένη τιμή.

Εμφάνιση στα ασύρματα ακουστικά

Αν στη διαμόρφωση web έχουν δημιουργηθεί τηλεφωνικοί κατάλογοι LDAP, θα είναι διαθέσιμοι στα ασύρματα ακουστικά με τις ακόλουθες λειτουργίες:

- Μετακίνηση στον τηλεφωνικό κατάλογο ή αναζήτηση καταχωρήσεων τηλεφωνικού καταλόγου
- Εμφάνιση καταχωρήσεων τηλεφωνικού καταλόγου με λεπτομερή στοιχεία (χωρίς επεξεργασία ή διαγραφή)
- Επιλογή αριθμών τηλεφώνου απευθείας από τον τηλεφωνικό κατάλογο
- Μεταφορά καταχωρήσεων τηλεφωνικού καταλόγου στον τοπικό τηλεφωνικό κατάλογο

Αν καταχωρηθεί ένας αριθμός τηλεφώνου ή ληφθεί μια κλήση, ο τηλεφωνικός κατάλογος αναζητά αυτόματα την καταχώρηση, η οποία συμφωνεί με τον αριθμό τηλεφώνου. Αν βρεθεί μια καταχώρηση, στην οθόνη εμφανίζεται αντί για τον αριθμό το όνομα του καλούντος.

Εμφάνιση εταιρικού τηλεφωνικού καταλόγου στην οθόνη του τηλεφώνου

Ο εταιρικός τηλεφωνικός κατάλογος έχει αντιστοιχιστεί στο πλήκτρο INT: ► πατήστε 



Ανάλογα με τη ρύθμιση του ασύρματου ακουστικού στη διαμόρφωση web (→ σελ. 34) μπορείτε να έχετε πρόσβαση σε έναν εταιρικό τηλεφωνικό κατάλογο και μέσω του πλήκτρου τηλεφωνικού καταλόγου .

Ορισμένα ασύρματα ακουστικά προσφέρουν επίσης πρόσβαση μέσω του μενού οθόνης. Αναλυτικότερες σχετικές πληροφορίες θα βρείτε στις οδηγίες χρήσης του τηλεφώνου.

Καταχωρήσεις τηλεφωνικού καταλόγου

Η παρακάτω περιγραφή είναι ένα παράδειγμα για την εμφάνιση ενός τηλεφωνικού καταλόγου LDAP σε ένα ασύρματο ακουστικό.

Το μενού δείχνει όλους τους τηλεφωνικούς καταλόγους, που δημιουργήθηκαν και ενεργοποιήθηκαν στη διαμόρφωση web στη σελίδα **Online Κατάλογος**. Κάθε τηλεφωνικός κατάλογος εμφανίζεται με την ονομασία, η οποία καταχωρήθηκε στη διαμόρφωση web στο πεδίο **Όνομα τηλεφωνικού καταλόγου** (→ σελ. 79). Στο παράδειγμα δεξιά ο τηλεφωνικός κατάλογος LDAP εμφανίζεται ως **Ο τηλεφωνικός κατάλογός μας**.

► ... επιλέξτε τηλεφωνικό κατάλογο με το  ► OK

Το τηλέφωνο εκτελεί μια αναζήτηση στον διακομιστή που ορίστηκε στη διαμόρφωση web.

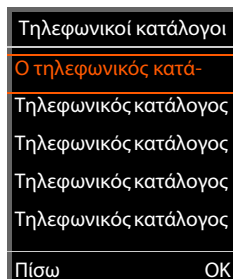

Ο τηλεφωνικός κατάλογος LDAP εμφανίζεται σύμφωνα με τους παρακάτω κανόνες:

- Η αναζήτηση ξεκινάει στον κατάλογο/υποκατάλογο, που ορίστηκε στον διακομιστή LDAP ως βάση αναζήτησης και έχει οριστεί στη διαμόρφωση web με την παράμετρο **Βάση αναζήτησης LDAP (BaseDN)** (→ σελ. 80).
- Οι καταχωρήσεις παρουσιάζονται σε αλφαβητική σειρά.
- Οι καταχωρήσεις παρουσιάζονται με **Επώνυμο** και **Όνομα**, αν είναι διαθέσιμα και τα δύο χαρακτηριστικά στη βάση δεδομένων LDAP. Διαφορετικά εμφανίζεται μόνο το επώνυμο ή το όνομα.

Ο τηλεφωνικός κατά-	
Albert	
Bond	
Bond, James	
Bond, Paul	
Brown, Charly	
Προβολή	Επιλογές

Αναζήτηση σε τηλεφωνικό κατάλογο

- ▶ Μετακινηθείτε στον τηλεφωνικό κατάλογο με το 

ή

- ▶ Με τα  εισαγάγετε ένα όνομα (ή τα πρώτα του γράμματα).

Μόλις πατήσετε ένα πλήκτρο του πληκτρολογίου, το τηλέφωνο περνάει σε κατάσταση αναζήτησης. Είναι δυνατή η εισαγωγή έως 15 χαρακτήρων. Εμφανίζονται όλες οι καταχωρήσεις του τηλεφωνικού καταλόγου LDAP, που αντιστοιχούν στα στοιχεία που εισαγάγατε.



b
Bond
Bond, James
Bond, Paul
Brown, Charly
< C
Επιλογές

br
Brown, Charly
< C
Επιλογές

- ▶ Με τη βοήθεια του  μπορείτε να διαγράψετε τους χαρακτήρες που εισαγάγατε τελευταίους.

Ο τρέχων όρος αναζήτησης εμφανίζεται στην επάνω γραμμή.



Εμφάνιση καταχώρησης τηλεφωνικού καταλόγου

- ▶ Με το  επιλέξτε την επιθυμητή καταχώρηση.
- ▶ Πιέστε το πλήκτρο οθόνης **Προβολή** ή το πλήκτρο πλοήγησης .

ή





- ▶ Πιέστε το πλήκτρο οθόνης **Επιλογές** ▶ **Προβολή**

Η καταχώρηση τηλεφωνικού καταλόγου εμφανίζεται με λεπτομερείς πληροφορίες. Εμφανίζονται μόνο χαρακτηριστικά, για τα οποία έχει αποθηκευτεί μια τιμή (→ σελ. 81).

- ▶ Μετακινηθείτε εντός της καταχώρησης με το .
- ▶ Πιέστε το πλήκτρο τερματισμού  ή το πλήκτρο οθόνης **Πίσω**, για να κλείσετε μια καταχώρηση.

Brown, Charly
Επώνυμο:
Brown
Όνομα:
Charly
Τηλέφωνο (οικία):
123456789
Πίσω

Επιλογή αριθμού από τον τηλεφωνικό κατάλογο

- ▶ Με το  επιλέξτε την επιθυμητή καταχώρηση τηλεφωνικού καταλόγου.
- ▶ Πιέστε το πλήκτρο απάντησης . Αν έχει αποθηκευτεί μόνο ένας αριθμός τηλεφώνου, θα επιλεγεί. Αν υπάρχουν πολλοί αριθμοί τηλεφώνου, εμφανίζονται με τη μορφή λίστας επιλογής.
ή
- ▶ Με το  επιλέξτε τον επιθυμητό αριθμό τηλεφώνου από τη λεπτομερή προβολή της καταχώρησης: **Τηλέφωνο (οικία), Τηλέφωνο (γραφείο)** ή **Τηλέφωνο (κινητό)**.
- ▶ Πιέστε το πλήκτρο απάντησης . Καλείται ο αριθμός.

Brown, Charly ▲
Τηλέφωνο (γραφείο): 0987654321
Τηλέφωνο (κινητό): 0908987876
Οδός: Avenue 12 ▼
Πίσω

Παράρτημα

Υποδείξεις ασφαλείας



Πριν από τη χρήση διαβάστε τις υποδείξεις ασφαλείας και τις οδηγίες χρήσης.

Λεπτομερείς περιγραφές των λειτουργιών του τηλεφώνου σας μπορείτε να βρείτε στο εγχειρίδιο χρήσης στο Internet στη διεύθυνση gigasetpro.com. Με αυτόν τον τρόπο εξοικονομούμε χαρτί και επιπλέον παρέχουμε πάντα ενημερωμένα εγχειρίδια χρήσης σύμφωνα με το τελευταίο λογισμικό.

Η συσκευή δεν λειτουργεί κατά τη διάρκεια μίας διακοπής ρεύματος. Δεν είναι επίσης δυνατή η πραγματοποίηση κλήσεων έκτακτης ανάγκης.

Εφόσον έχει ενεργοποιηθεί το **κλείδωμα του πληκτρολογίου**/είναι **αδύνατη** η πραγματοποίηση κλήσεων προς αριθμούς έκτακτης ανάγκης.



Μη χρησιμοποιείτε τις συσκευές σε περιβάλλον όπου υφίσταται κίνδυνος έκρηξης, π.χ. σε βαφεία.



Οι συσκευές δεν είναι αδιάβροχες. Για το λόγο αυτό δεν πρέπει να τοποθετούνται σε χώρους με υγρασία, όπως π.χ., λουτρά ή ντους.



Θέτετε τις ελαττωματικές συσκευές εκτός λειτουργίας ή αναθέστε την επισκευή τους στο τμήμα τεχνικής υποστήριξης, διότι θα μπορούσαν να επηρεάσουν άλλες συσκευές ασύρματης λειτουργίας.



Η λειτουργία ιατρικών μηχανημάτων ενδέχεται να επηρεαστεί. Λαμβάνετε υπόψη τις τεχνικές απαιτήσεις του αντίστοιχου περιβάλλοντος χρήσης, π.χ. ιατρεία.
Σε περίπτωση που χρησιμοποιείτε ιατρικά μηχανήματα (π.χ. βηματοδότη), παρακαλούμε να ενημερωθείτε από τον κατασκευαστή του μηχανήματος. Εκεί μπορείτε να πληροφορηθείτε σε ποιο βαθμό τα αντίστοιχα μηχανήματα είναι ανθεκτικά στις εξωτερικές πηγές ενέργειας υψηλής συχνότητας (για πληροφορίες σχετικές με το δικό σας προϊόν Gigaset βλ. „Τεχνικά χαρακτηριστικά“).



Για την περίπτωση εγκατάστασης σε εξωτερικό χώρο, παρακαλούμε να τηρείτε τις προφυλάξεις ασφαλείας ανάλογα με το περιβάλλον εγκατάστασης, ιδιαίτερα όσον αφορά την προστασία από κεραυνούς.

Εξουσιοδότηση

Η τηλεφωνία Voice over IP είναι δυνατή μέσω σύνδεσης με δίκτυο LAN (IEEE 802.3).

Για επιπλέον πληροφορίες, επικοινωνήστε με τον πάροχο της σύνδεσης σας στο internet.

Αυτή η συσκευή προορίζεται για παγκόσμια χρήση. Η χρήση εκτός του Ευρωπαϊκού Οικονομικού Χώρου (με εξαίρεση την Ελβετία) θα πρέπει να είναι σύμφωνη με τις αντίστοιχες εθνικές εγκρίσεις.

Έχουν ληφθεί υπόψη οι ιδιαιτερότητες που αφορούν σε κάθε χώρα.

Με το παρόν η Gigaset Communications GmbH δηλώνει ότι ο τύπος ασύρματου συστήματος Gigaset N670 IP PRO συμμορφώνεται με την Οδηγία 2014/53/ΕΕ

Το πλήρες κείμενο της Δήλωσης συμμόρφωσης ΕΕ είναι διαθέσιμο στην παρακάτω διεύθυνση:

www.gigaset.com/docs.

Αυτή η δήλωση ενδέχεται να είναι επίσης διαθέσιμη στα αρχεία "International Declarations of Conformity" ή "European Declarations of Conformity".

Συνεπώς, ελέγξτε όλα αυτά τα αρχεία.

Περιβάλλον

Η περιβαλλοντική εικόνα της εταιρείας μας

Εμείς, ως Gigaset Communications GmbH, φέρουμε κοινωνική ευθύνη και δεσμευόμαστε για έναν καλύτερο κόσμο. Σε όλους τους τομείς της εργασίας μας - από τον σχεδιασμό του προϊόντος και της διαδικασίας έως την παραγωγή την διανομή και την απόρριψη - δίνουμε μεγάλη βαρύτητα στην εκπλήρωση της περιβαλλοντικής μας ευθύνης.

Ενημερωθείτε από το Internet, στη διεύθυνση www.gigaset.com σχετικά τα προϊόντα και τις μεθόδους μας που είναι φιλικά προς το περιβάλλον.

Σύστημα περιβαλλοντικής διαχείρισης



Η Gigaset Communications GmbH είναι πιστοποιημένη σύμφωνα με τους διεθνείς κανονισμούς ISO 14001 και ISO 9001.

ISO 14001 (περιβάλλον): πιστοποιημένη από το Σεπτέμβριο του 2007 από την TV Sd Management Service GmbH.

ISO 9001 (ποιότητα): πιστοποιημένη από τις 17.02.1994 από την TV Sd Management Service GmbH.

Απόρριψη

Όλα τα ηλεκτρικά και ηλεκτρονικά προϊόντα πρέπει να απορρίπτονται ξεχωριστά εκτός του δικτύου δημοτικών απορριμμάτων, σε ειδικούς χώρους συλλογής που ορίζονται από την κυβέρνηση ή τις τοπικές αρχές.



Αυτό το σύμβολο του διαγραμμένου κάδου με ροδάκια πάνω στο προϊόν σημαίνει ότι το προϊόν υπόκειται στην Οδηγία 2012/19/ΕΕ του Ευρωπαϊκού Κοινοβουλίου.

Η σωστή απόρριψη και η ξεχωριστή συλλογή των παλιών σας συσκευών θα βοηθήσει στην πρόληψη τυχόν αρνητικών επιδράσεων στο περιβάλλον και την ανθρώπινη υγεία. Είναι προϋπόθεση για την επαναχρησιμοποίηση και την ανακύκλωση χρησιμοποιημένου ηλεκτρικού και ηλεκτρονικού εξοπλισμού.

Για πιο λεπτομερείς πληροφορίες σχετικά με την απόρριψη των παλιών σας συσκευών, παρακαλούμε επικοινωνήστε με τη δημοτική υπηρεσία, το φορέα αποκομιδής απορριμμάτων ή το κατάστημα από το οποίο αγοράσατε το προϊόν.

Φροντίδα

Σκουπίστε τη συσκευή με **υγρό** ή αντιστατικό πανί. Μην χρησιμοποιείτε διαλύτες ούτε πανί μικροϊνών.

Μην χρησιμοποιείτε **ποτέ** στεγνό πανί: υπάρχει κίνδυνος στατικού ηλεκτρισμού.

Σε σπάνιες περιπτώσεις, η επαφή της συσκευής με χημικές ουσίες μπορεί να προκαλέσει αλλοιώσεις της επιφάνειας. Λόγω της πληθώρας χημικών που διατίθενται στο εμπόριο, δεν κατέστη δυνατός ο έλεγχος όλων των ουσιών.

Ελαττώματα της γυαλιστερής επιφάνειας μπορούν να αποκατασταθούν προσεκτικά με καθαριστικά οθόνης κινητών τηλεφώνων.

Επαφή με υγρά

Σε περίπτωση που η συσκευή έρθει σε επαφή με υγρά:

- 1 **απουνδέστε όλα τα καλώδια από τη συσκευή.**
- 2 Αφήστε να αποστραγγιστεί το υγρό από τη συσκευή.
- 3 Στεγνώστε όλα τα εξαρτήματα.
- 4 Αφήστε στη συνέχεια τη συσκευή για **τουλάχιστον 72 ώρες** με το πληκτρολόγιο προς τα κάτω (εφόσον υπάρχει) σε ένα ξηρό, ζεστό χώρο (**όχι σε:** φούρνο μικροκυμάτων, ηλεκτρικό φούρνο ή ανάλογες συσκευές).
- 5 **Ενεργοποιήστε και πάλι τη συσκευή μόλις στεγνώσει.**

Αφού η συσκευή στεγνώσει πλήρως, στις περισσότερες περιπτώσεις θα μπορέσετε να τη θέσετε εκ νέου σε λειτουργία.

Τεχνικά χαρακτηριστικά

Προδιαγραφές

Κατανάλωση ρεύματος

N670 IP PRO (σταθμός βάσης)

< 3,8 W

Γενικές προδιαγραφές

Power over Ethernet	PoE IEEE 802.3af < 3,8 W (κατηγορία 1)
Διασύνδεση LAN	RJ45 Ethernet, 10/100 Mbit/s Επίπεδο προστασίας IP20
Συνθήκες περιβάλλοντος για τη λειτουργία	+5°C έως +45°C σε κλειστό χώρο, σχετική υγρασία 20% έως 75%
Πρωτόκολλα	IPv4, SNMP, DHCP, DNS, TCP, UDP, VLAN, HTTP, TLS, SIP, STUN, RTP, MWI, SDP, SRTP
Πρότυπο DECT	DECT EN 300 175-x
Περιοχή συχνοτήτων	1880 – 1900 MHz
Ισχύς εκπομπής	Μέση ισχύς: 10 mW ανά κανάλι, Ισχύς παλμού: 250 mW
Αριθμός καναλιών	120
Αριθμός συνδέσεων	8 ταυτόχρονες συνδέσεις ανά σταθμό βάσης (κωδικοποιητής G.726, G.711, G.729ab), 5 συνδέσεις σε ευρυζωνική λειτουργία (G.722)
Εμβέλεια	Έως 300 m σε εξωτερικούς χώρους, έως 50 m σε εσωτερικούς
Κωδικοποιητής	G.711, G.722, G.729ab
Ποιότητα Υπηρεσίας	TOS, DiffServ

Αξεσουάρ

Τροφοδοτικό

Χρειάζεστε τροφοδοτικό μόνο όταν οι συσκευές δεν τροφοδοτούνται με ρεύμα μέσω PoE (Power over Ethernet).

EE: Αριθμός προϊόντος: C39280-Z4-C706

UK: Αριθμός προϊόντος: C39280-Z4-C745

N720 IP PRO Site Planning Kit

Εξοπλισμός για τον σχεδιασμό και την ανάλυση του συστήματος πολλαπλών κυψελών DECT. Η βαλίτσα περιέχει δύο βαθμονομημένα ασύρματα ακουστικά Gigaset S650 H PRO και έναν σταθμό βάσης Gigaset N510 IP PRO, καθώς και άλλα χρήσιμα αξεσουάρ για τη μέτρηση της ποιότητας σήματος και της ασύρματης κάλυψης του δικτύου σας DECT.

Αριθμός προϊόντος: S30852-H2316-R101

Ασύρματα ακουστικά Gigaset

Επεκτείνετε το σύστημα τηλεφώνων σας σε περισσότερα ασύρματα ακουστικά.

Περαιτέρω πληροφορίες αναφορικά με τις λειτουργίες των ασύρματων ακουστικών σε σχέση με τους σταθμούς βάσης Gigaset μπορείτε να βρείτε στο Internet, στη διεύθυνση wiki.gigasetpro.com.

Ευρετήριο

A	
Αναγνωριστικό χρήστη.....	80
Αναμονή κλήσης, εξωτερική αποδοχή/απόρριψη.....	75
Αναφορά συστήματος (SysLog).....	70
Αποθήκευση διαμόρφωσης.....	61
Απόρριψη.....	90
Αριθμοί τηλεφώνου στον τηλεφωνικό κατάλογο.....	85
Αρχεία καταγραφής κλήσεων XSI, ενεργοποίηση.....	44
Αρχείο CSV, στατιστική.....	68
Ασύρματα ακουστικά.....	5
αριθμός.....	66
δηλωμένα.....	28
διαχείριση.....	28
Ασύρματα ακουστικά, συνιστώμενα.....	93
Ασύρματες ρυθμίσεις DECT.....	65
Ασύρματο ακουστικό	
αντιστοίχιση τηλεφωνικού καταλόγου.....	34
αντίστοιχος DECT Manager.....	28
δήλωση.....	28, 31
δήλωση με χρονικό έλεγχο.....	38
διαγραφή.....	33
διαμόρφωση πρόσβασης θυρίδας μηνυμάτων.....	35
έλεγχος ταυτότητας LDAP.....	35
εμφανιζόμενο όνομα.....	28
κατάσταση σύνδεσης DECT.....	28
κέντρο συνδέσεων.....	38
μενού.....	72
όνομα χρήστη.....	28
ρυθμίσεις.....	33
ρυθμίσεις MWI.....	36
στοιχεία δήλωσης για λογαριασμό VoIP.....	33
τύπος.....	29
υλικολογισμικό.....	29
PIN για τη δήλωση DECT.....	32
Ασφαλές LDAP.....	46
Αυτόματη αναζήτηση.....	86
Γ	
Γλώσσα προγράμματος χρήστη	
αλλαγή.....	13
επιλογή.....	12
Δ	
Δημόσιος online τηλεφωνικός κατάλογος.....	50
Δήλωση ασύρματων ακουστικών.....	28, 31
με χρονικό έλεγχο.....	38
Δήλωση ομάδας ασύρματων ακουστικών.....	31
Διάγνωση	
σταθμός βάσης.....	67
συμβάντα σε σχέση με τον DECT Manager.....	69
Διακομιστής εκχώρησης.....	57
Διακομιστής μεσολάβησης	
διεύθυνση.....	21
θύρα.....	21
Διακομιστής ώρας.....	59
Διακομιστής DHCP.....	17
Διακομιστής LDAP	
αναγνωριστικό χρήστη.....	80
διεύθυνση.....	80
διεύθυνση IP.....	80
θύρα.....	80
όνομα τομέα.....	80
Διακομιστής LDAP, URL.....	45
Διαμόρφωση θυρίδας μηνυμάτων.....	35
Διαμόρφωση συστήματος.....	11
Διαμόρφωση τηλεφωνικού καταλόγου LDAP.....	45
Διαμόρφωση IP.....	17
Διαμόρφωση web	
αλλαγή κωδικού πρόσβασης.....	55
αποδοχή/απόρριψη αλλαγών.....	14
αποσύνδεση.....	13
εκκίνηση.....	11
εργασία με λίστες.....	15
κωδικός πρόσβασης.....	12
πιστοποιητικό ασφαλείας.....	56
σύνδεση.....	12
σύνδεση με PC.....	11
online λειτουργία βοήθειας.....	14
Διεύθυνση διακομιστή εξερχόμενης κίνησης.....	23
Διεύθυνση του διακομιστή LDAP.....	80
Διεύθυνση IP	
IPv4.....	17
Διεύθυνση IP του διακομιστή LDAP.....	80
Δομή διακομιστή LDAP.....	49
Δομή ήχου.....	44
E	
Εισαγωγή.....	49
Εκχώρηση.....	57
Έλεγχος ταυτότητας HTTP.....	59
Έλεγχος ταυτότητας LDAP για ασύρματο ακουστικό.....	35
Εμφανιζόμενο όνομα, ασύρματο ακουστικό.....	28
Εμφάνιση/απόκρυψη στηλών.....	15, 30, 69
Εναλλαγή, δύο εξωτερικές συνομιλίες.....	75
Ενδείξεις LED.....	6
Ενημέρωση.....	60
Ενημέρωση υλικολογισμικού	
οθόνη LED.....	10
προγραμματισμένη.....	61
Εξουσιοδότηση.....	89
Επαναφορά.....	62
με το πλήκτρο συσκευής.....	10
Επαναφορά διαμόρφωσης.....	61
Επαναφορά έκτακτης ανάγκης.....	10
Επαναφορά, περίπτωση έκτακτης ανάγκης.....	10
Επανεκκίνηση	

Ευρετήριο

Πλήκτρο συσκευής	6	Τηλεφωνητής δικτύου	
Πλήκτρο INT		αναπαραγωγή μηνυμάτων	78
αντιστοίχιση τηλεφωνικού καταλόγου	34	καταχώρηση αριθμού	78
Ποιότητα ήχου	41, 42	Τηλεφωνητής, αναπαραγωγή μηνυμάτων	78
Πραγματοποίηση κλήσεων	73	Τηλεφωνικό κέντρο (VoIP)	5
Προδιαγραφές	92	Τηλεφωνικοί κατάλογοι	
Πρόσβαση βάσης δεδομένων	79	χρήση	77
Πρόσβαση CLI στη διαμόρφωση συσκευής	56	Τηλεφωνικοί κατάλογοι XSI	
Πρόσθετα χαρακτηριστικά	85	ενεργοποίηση	44, 51
Προτεραιότητα των δεδομένων ομιλίας	41	Τηλεφωνικός κατάλογος	
Προφίλ	57	αναζήτηση	87
διαγραφή	27	άνοιγμα	86
Προφίλ παρόχων	20	διαμόρφωση	45
Προφίλ τηλεφωνικών κέντρων	20	διαμόρφωση πρόσβασης μέσω ασύρματων	
Προφίλ, πάροχος VoIP/τηλεφωνικό κέντρο	20	ακουστικών	34
Πρωτόκολλο δικτύου	17	εμφάνιση χαρακτηριστικών	85
Πρωτόκολλο μεταφοράς	21	εταιρικός	45
		κεντρικός τηλεφωνικός κατάλογος	52
P		μορφή XML	51
Ρυθμίσεις για συνομιλία σε αναμονή	26	όνομα	79
Ρυθμίσεις μεταβίβασης κλήσης	42	πρόσβαση	77
Ρυθμίσεις MWI	36	χαρακτηριστικά	85
Ρυθμίσεις VoIP	40	Τηλεφωνικός κατάλογος LDAP	
		διαμόρφωση	45
		ονομασία	46
		στοιχεία πρόσβασης για διακομιστή	46
		Τηλεφωνικός κατάλογος, κεντρικός	52
Σ		Τοπικό δίκτυο	17
Σημείο έναρξης της αναζήτησης	80	Τοπικός διακομιστής ώρας	60
Σταθμός βάσης		Τροφοδοσία ρεύματος	9
αριθμός	66	Τροφοδοτικό, αριθμός προϊόντος	93
συμβάντα	67	Τυπική πύλη	18
Σταθμός βάσης Gigaset N670 IP PRO	4	Τύπος IP	17
Στατιστική			
αρχείο CSV	68	Υ	
επαναφορά	68	Υγρό	91
Στοιχεία πρόσβασης για διακομιστή LDAP	80	Υλικολογισμικό	
Στοιχεία τομέα της διεύθυνσης χρήστη	20	ασύρματο ακουστικό	29
Συγχρονισμός πλήκτρων με BroadWorks	37	ενημέρωση	60
Συνδεδητικό		προηγούμενη έκδοση	60
H	82	τρέχουσα έκδοση	60
KAI	82	Υπηρεσίες XSI	
Συνδεδητικό H	82	στοιχεία πρόσβασης	37
Συνδεδητικό KAI	82	Υποδείξεις ασφαλείας	89
Συνδιάσκεψη	76	Υπόδειξη προστασίας δεδομένων	8
δύο εξωτερικές συνομιλίες	76		
τερματισμός	76	Φ	
Συνομιλία παράλληλης κλήσης	75	Φίλτρο	81
Σύνδεση H/Y με τη διαμόρφωση web	11	αριθμός	84
Σύνδεση κλωδίου ρεύματος	6	κριτήρια	82
Σύνδεση με το LAN	8	μορφή	82
Σύνδεση LAN	6	όνομα	83
Σύνδεση, καλώδιο ρεύματος	9	Φίλτρο αριθμού, LDAP	48
Σύνδεση, στη διαμόρφωση web	12	Φίλτρο αριθμών	81, 84
Σύστημα πολλαπλών κυψελών N870 IP PRO	5	Φίλτρο ονομάτων	81, 83
Σύστημα τηλεφώνου		Φίλτρο ονομάτων, LDAP	48
επισκόπηση	4	Φίλτρο LDAP	47
Σύστημα single-cell	5	Φίλτρο, LDAP	47
		Φροντίδα της συσκευής	91
T			
Τηλ. δικτύου, βλ. τηλεφωνητής δικτύου			

X		Χρόνος δημιουργίας πακέτου RTP (ptime)	25
Χαρακτηριστικά		Ω	
ορισμός για εμφάνιση	85	Ωρα	
στη βάση δεδομένων LDAP	49, 84	ζώνη ώρας	59
Χαρακτηριστικά LDAP	49, 84	συγχρονισμός	60
Χαρακτηριστικό	84	B	
ορίζεται από τον χρήστη	85	BroadSoft XSI	44
c	85	C	
cn	85	c, χαρακτηριστικό	50
company	85	Call Manager, απευθείας αποδοχή κλήσης	36
displayName	85	CLI (Command Line Interface, περιβάλλον	
facsimileTelephoneNumber	85	εργασίας με εντολές)	56
friendlyCountryName	85	cn, χαρακτηριστικό	49, 85
givenName	85	company, χαρακτηριστικό	49, 85
homePhone	85	CSTA	
l	85	στοιχεία πρόσβασης	36
mail	85	CSTA (Computer Supported Telecommunications	
mobile	85	Applications)	27
o	85	D	
ou	85	DECT	
postalAddress	85	ακτινοβολία	64
postalCode	85	ασφάλεια	64
sn	85	DECT Manager	4
street	85	αριθμός	66
telephoneNumber	85	DiffServ (Διαφοροποιημένες υπηρεσίες)	41
Χαρακτηριστικό, LDAP		displayName, χαρακτηριστικό	49, 85
Ορίζεται από τον χρήστη	50	DNS (Domain Name System)	18
c	50	E	
cn	49	ECO DECT	64
company	49	F	
displayName	49	facsimileTelephoneNumber,	
facsimileTelephoneNumber	49	χαρακτηριστικό	49, 85
friendlyCountryName	50	friendlyCountryName, χαρακτηριστικό	50, 85
givenName	49	G	
homePhone	49	G.711	25
l	50	G.722	25
mail	49	ενεργοποίηση	42
mobile	49	G.729A	25
o	49	Gigaset N720 SPK PRO (Site Planning Kit)	
ou	49	αριθμός προϊόντος	93
postalAddress	50	givenName, χαρακτηριστικό	49, 85
postalCode	50	H	
sn	49	homePhone, χαρακτηριστικό	49, 85
street	50	I	
telephoneNumber	49	IPUI (International Portable User Identity)	28
Χαρακτήρας κράτησης θέσης για καταχώρηση		IPv4	17
από τον χρήστη	82	X	
Χρονικό διάστημα για ανανέωση της εγγραφής	21		
Χρονοδιακόπτης			
επανάληψη σε περίπτωση αποτυχίας			
σύνδεσης	40		
περίοδος λειτουργίας SIP	40		
συνδρομή	40		
χρονοδιακόπτης SIP T1	40		
Χρονοδιακόπτης επανάληψης σε περίπτωση			
αποτυχίας σύνδεσης	40		
Χρονοδιακόπτης περιόδου λειτουργίας SIP	40		
Χρονοδιακόπτης συνδρομής	40		
Χρονοδιακόπτης SIP T1	40		

Ευρετήριο

L		
l, χαρακτηριστικό	50	
LDAP		
ασφαλές	46	
μορφή εμφάνισης	48	
περιοχή αναζήτησης	46	
φίλτρο αριθμού	48	
φίλτρο ονομάτων	48	
LED	10	
M		
mail, χαρακτηριστικό	49, 85	
MIB (Management Information Base)	71	
mobile, χαρακτηριστικό	49, 85	
N		
N670 IP PRO	4	
O		
o, χαρακτηριστικό	49	
Online τηλεφωνικός κατάλογος		
δημόσιος	50	
LDAP	45	
XSI	51	
Online υπηρεσίες	53	
ou, χαρακτηριστικό	49, 85	
P		
P-Asserted-Identity (PAI)	26	
PCMA/ PCMU	25	
PoE (Power over Ethernet)	9	
postalAddress, χαρακτηριστικό	50, 85	
postalCode, χαρακτηριστικό	50, 85	
Power over Ethernet (PoE)	7	
P-Preferred-Identity (PPI)	26	
PRACK (Provisional Response Acknowledgement)	41	
Q		
QoS (Quality of Service)	41	
R		
RTP (Realtime Transport Protocol)	41	
S		
SDP (Session Description Protocol)	26	
Secure Real Time Protocol	22	
SIP πλεονασμού	22	
SISP	22	
sn, χαρακτηριστικό	49, 85	
SNMP (Simple Network Management Protocol)	71	
SNMP Manager	71	
SSH (Secure Shell)	56	
street, χαρακτηριστικό	50, 85	
SysLog	70	
T		
telephoneNumber, χαρακτηριστικό	49, 85	
X		
XHTML	53	
XSI (Xtended Service Interface)	44	

Με την επιφύλαξη παντός δικαιώματος. Με την επιφύλαξη του δικαιώματος τροποποίησης.

Issued by

Gigaset Communications GmbH
Frankenstr. 2a, D-46395 Bocholt

© Gigaset Communications GmbH 2019

Subject to availability.

All rights reserved. Rights of modification reserved.

www.gigasetpro.com