

Gigasetpro

N720 SPK PRO

Multicell System

Site planning Kit

BECAUSE IT'S YOUR BUSINESS.

Obsah

Bezpečnostní pokyny	3
Práce s Gigaset N720 SPK PRO	4
Kontrola obsahu balení	4
Další doporučené příslušenství	5
Než začnete	5
Instalace měřicí základny	6
Uvedení měřicího sluchátka do provozu	10
Ovládání měřicího sluchátka	12
Zákaznický servis a podpora	16
Otázky a odpovědi	16
Ochrana životního prostředí	16
Příloha	17
Prohlášení o shodě	17
Údržba a péče	17
Kontakt s kapalinou	18
Technické údaje	18
Rejstřík	21

Bezpečnostní pokyny



Než začnete zařízení používat, přečtěte si bezpečnostní pokyny a návod k obsluze.

Detailní popis funkcí vašeho telefonu naleznete v návodu k obsluze na internetu na [gigasetpro.com](http://www.gigaset.com). Tímto způsobem pomáháme šetřit papír a Vám zajistíme kdykoli rychlý přístup k úplně aktuální dokumentaci.



Přístroj nefunguje při výpadku elektrického proudu. Nelze uskutečňovat ani žádná tísňová volání. Jsou-li **tlačítka nebo displej blokovány, nelze volit ani čísla tísňového volání.**



Vkládejte pouze **dobíjecí baterie**, které odpovídají příslušné **specifikaci** (viz seznam schválených akumulátorů → www.gigaset.com/service), v opačném případě nelze vyloučit závažné poškození zdraví. Viditelně poškozené baterie se musí vyměnit.



Sluchátko lze provozovat pouze s uzavřeným víčkem akumulátoru.



Nepoužívejte přístroje v prostředí, kde hrozí nebezpečí výbuchu, například v lakovnách.



Tyto přístroje nejsou chráněny proti stříkající vodě. Nenechávejte je proto ve vlhkých místnostech, jako jsou např. koupelny nebo sprchy.



Používejte pouze napájecí adaptér dodávaný spolu se zařízeními. Při nabíjení musí být zásuvka lehce přístupná.



Vadné přístroje vyřadte z provozu nebo je nechte opravit servisním oddělením, protože jinak by mohly rušit jiné bezdrátové služby.



Přístroj nepoužívejte, je-li displej naprasklý nebo rozlomený. Rozlomené sklo nebo plast může způsobit úrazy na rukou a na obličej. Nechte si přístroj opravovat v servisu.



Malé články a baterie, které se dají spolknout, uchovávejte mimo dosah dětí. Spolknutí baterie může mít za následek popáleniny, perforaci měkkých tkání i smrt. K vážným popáleninám může dojít během 2 hodin po spolknutí. Při spolknutí článku nebo baterie okamžitě vyhledejte pomoc lékaře.



Provoz tohoto zařízení může mít vliv na fungování lékařských přístrojů. Dodržujte technické podmínky zdravotnických zařízení, např. lékařské ordinace. Pokud používáte lékařské přístroje (např. kardiostimulátor), informujte se u jejich výrobce, do jaké míry jsou tyto přístroje odolné vůči externímu vysokofrekvenčnímu rušení (informace o výrobku Gigaset viz „Technické údaje“).

Práce s Gigaset N720 SPK PRO

Souprava Gigaset N720 SPK PRO (Site Planning Kit) pomáhá při plánování a instalaci systému DECT s více buňkami. Obsahuje měřicí základnu, dvě měřicí sluchátka a další užitečné příslušenství k přesnému stanovení podmínek prostředí v síti DECT pro plánovanou síť. Dodává se v kufříku.

S měřicími přístroji dodávanými v kufříku lze v místě instalace zjistit rádiové pokrytí DECT, stanovit, kolik základen bude třeba, najít jejich optimální umístění a také zdroje rušení v rádiové síti.



Podrobné informace o plánování vícebunkového systému a provádění měření za účelem nalezení optimálních pozic pro základní stanice lze nalézt v příručce Gigaset N870 IP PRO pro plánování a měření lokalit.

Kontrola obsahu balení

1



2

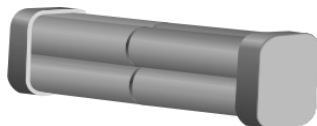

3



4



5



Další doporučené příslušenství

Stativ

Pro přesný výsledek měření doporučujeme namontovat měřicí základnu s držákem akumulátorů stabilně na stativ. Nosič základny je vybaven závitem vhodným k tomuto účelu. Proto lze instalaci základny simulovat v kterémkoliv možné výšce a tak lze zkontrolovat dosah sítě i její strukturu.

Stativ by měl mít šroubovací závit a měl by být vysouvací do výšky 2,50 až 3,00 m.



Než začnete

Vezměte na vědomí, že měřicí přístroje musejí být provozovány s akumulátory, které musí být před měřením nabitě. To zohledněte při vašem časovém plánování.

Pro měřicí základnu potřebujete osm akumulátorů, které se dodávají jako bloky akumulátorů. Kufřík obsahuje nabíječku k nabíjení akumulátorů. Doba nabíjení činí cca 3 hodiny.

Pro měřicí sluchátka potřebujete po 2 akumulátorech. Ty lze nabíjet v nabíječkách sluchátek a také v nabíječce, která je běžně k dostání na trhu. Doba nabíjení v nabíječce činí cca 5 hodiny.



Používejte pouze dobíjecí akumulátory (→ str. 18) doporučené společností Gigaset Communications GmbH, tzn. v žádném případě nepoužívejte běžné baterie (bez možnosti dobíjení); v takovém případě není možné vyloučit závažné poškození zdraví a hmotné škody. Mohlo by dojít například k poškození pláště baterií nebo akumulátorů nebo by akumulátory mohly explodovat. Mohlo by také dojít k poškození zařízení, případně by zařízení nemuselo fungovat správně.

Instalace měřicí základny

K zajištění větší volnosti pohybu a k tomu, abyste měli dostatečnou volnost pohybu a nebyli závislí na dosažitelnosti elektrické sítě, použijte měřicí základnu s externími akumulátory. K tomuto účelu obsahuje kufr blok akumulátorů s osmi integrovanými akumulátory a nabíječkou.

Příprava držáku základny

- ▶ Z kufříku vyjměte držák základny s měřicí základnou a také blok akumulátorů.

- ▶ Posunutím víčka doleva otevřete přihrádku na akumulátory **1**.

Zámek na pravém okraji překonejte lehkým nadzvednutím krytu nehtem.



- ▶ Konektor na kabelu bloku akumulátorů připojte k oběma vývodům na levé straně přihrádky na akumulátory **2**.

Pozor: Konektor je tvarován tak, že ho lze zapojit jen ve správném směru. Násilné upevnění konektoru ve špatné poloze může poškodit kontakty a přístroj je pak nepoužitelný.

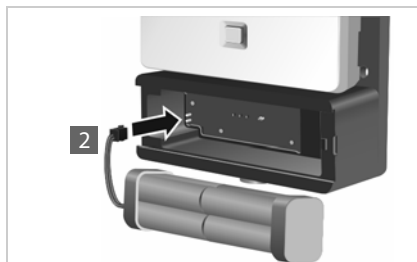

- ▶ Vložte blok akumulátorů do přihrádky na akumulátory držáku základny **3**.

- ▶ Nasuňte kryt na přihrádku na akumulátory **4**, až zaklapne.

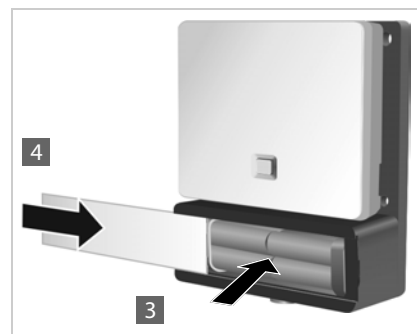

Nabíjení akumulátorů

Měřicí základna je s elektrickým napájením spojena kabelem **1**.

Za otvorem **2** se nachází nabíjecí zdířka, za otvorem **3** přepínač k přepínání mezi stavem „Provoz“ a „Nabíjení“.

- ▶ Přepínač přepněte do polohy k nabíjení. Posuňte ho ve směru ke zdířce nabíjení.

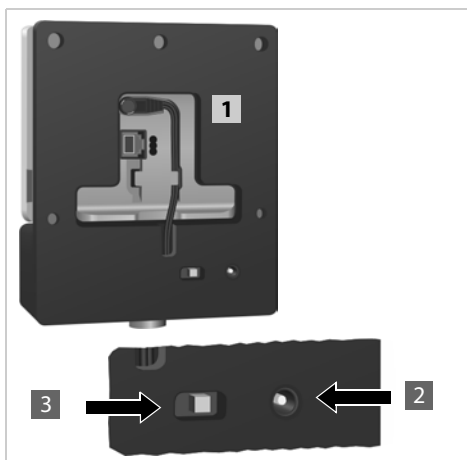

- ▶ Nabíječku akumulátorů zapojte do síťové zásuvky **4**. Případně je třeba nejdříve nasadit vhodný modul zástrčky.
- ▶ Zapojte zástrčku nabíječky akumulátorů do nabíjecí zdířky na zadní straně držáku základny **5**.
- ▶ Akumulátory nabíjejte, až se rozsvítí indikátor nabití na nabíječce.
- ▶ Jakmile jsou akumulátory nabité, vytáhněte zástrčku nabíječky ze zdířky nabíječky a přepínač opět přepněte do polohy „Provoz“.

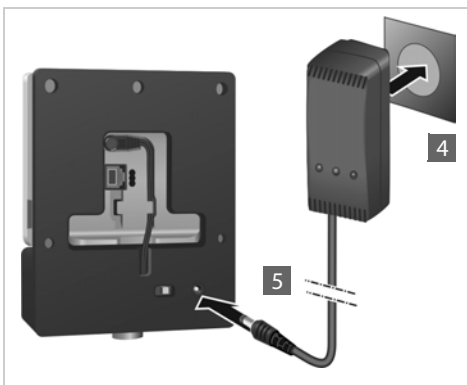

Měřicí základna je dostatečně napájena elektrickou energií, pokud svítí kontrolka na její přední straně.

Jestliže přístroj nepotřebujete, přepněte přepínač na „Nabíjení“, abyste ušetřili elektrickou energii.



Alternativní elektrické napájení

Měřicí základna je napájena elektrickým proudem z bloku akumulátorů vloženého do nosiče akumulátorů. Alternativně můžete použít také jeden z následujících zdrojů napájení elektrickým proudem.

- ▶ Odpojte konektor napájecího kabelu od základny.

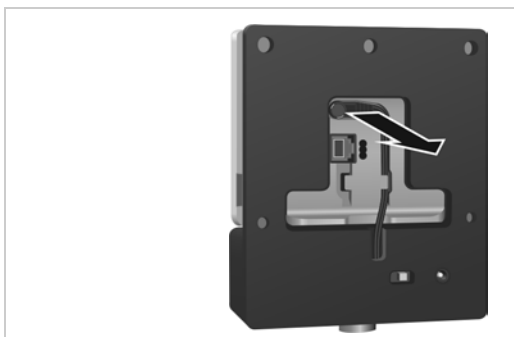

Připojení k elektrické síti

- ▶ Zapojte kabel síťového adaptéru do elektrické přípojky na měřicí základně **1**. Použijte dodávaný síťový adaptér (č. **4** na obrázku na str. 4).
- ▶ Síťový zdroj zapojte do zásuvky elektrického napájení **2**.

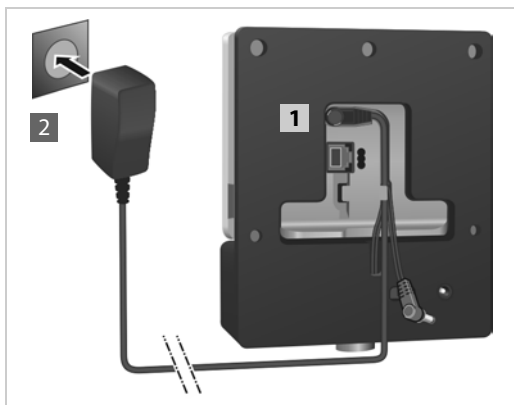

Připojení k přepínači s možností napájení PoE (Power over Ethernet).

- Propojte ethernetový konektor LAN základny **1** s konektorem přepínače sítě Ethernet **2**.

Používejte stíněný ethernetový kabel

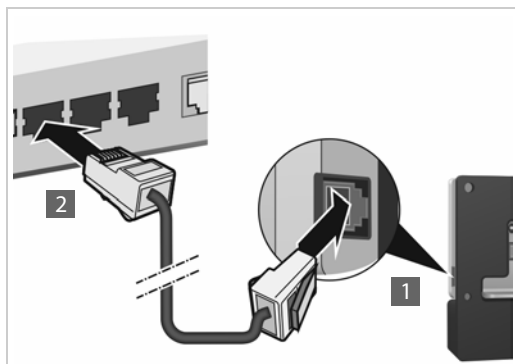

Montáž měřicí základny na stativ

Držák základny je vybaven držákem pro montáž měřicí základny na stativ.

- Nasadte závit držáku akumulátorů na stativ a našroubujte držák.

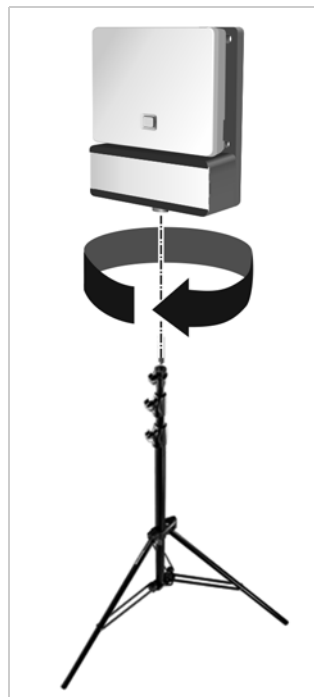

Uvedení měřicího sluchátka do provozu

- ▶ Měřicí sluchátka a příslušenství vyjměte z kufru. Ke každému sluchátku jste obdrželi tyto díly:
 - 1 nabíječka
 - 2 síťový adaptér
 - 3 kryt přihrádky na akumulátory
 - 4 spona na opasek
 - 5 čtyři akumulátory (AAA), z toho 2 jako rezervu

Displej a klávesnice jsou chráněny fólií. **Tyto ochranné fólie stáhněte!**



Připojení nabíječky

- ▶ Plochý konektor síťového zdroje zapojte do zdířky nabíječky **1**.
- ▶ Síťový zdroj zapojte do zásuvky elektrického napájení **2**.

Pokud musíte zástrčku opět odpojit od nabíječky:

- ▶ stiskněte uvolňovací tlačítko **3** a zástrčku vytáhněte.

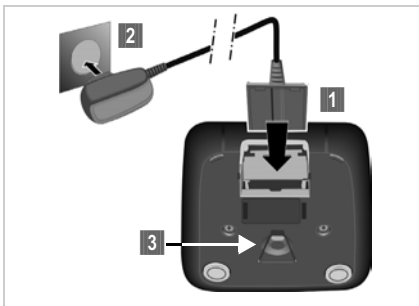

Vložte akumulátory a zavřete víčko přihrádky na akumulátory

- ▶ Při vkládání akumulátorů do přihrádky dbejte na správnou polaritu. Polarita je vyznačena v přihrádce na akumulátory.
- ▶ Nasadte kryt přihrádky na akumulátory shora.
- ▶ Poté na kryt zatlačte, aby zaklapl na místo.

Pokud chcete kryt přihrádky na akumulátory znovu otevřít, například za účelem výměny akumulátorů:

- ▶ Uchopte kryt přihrádky na akumulátory ze strany prohlubně (viz šipka) v pouzdru a vyklopte ho směrem nahoru.

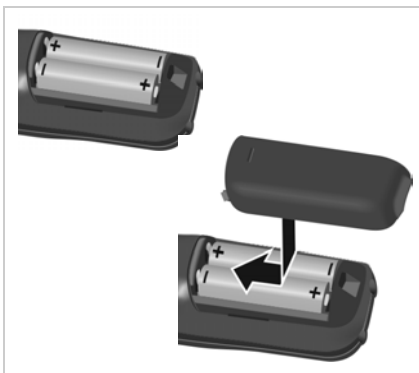

První nabití a vybití akumulátorů

Správné zobrazení stavu nabití akumulátorů je možné jen tehdy, pokud se akumulátory nejdříve zcela nabijí a potom vybijí.

- ▶ Vložte sluchátko do nabíječky a ponechte ho tam 5 hodin.
- ▶ Poté sluchátko vyjměte z nabíječky a vložte ho do ní znovu až v okamžiku, kdy budou akumulátory **zcela vybité**.







Sluchátko se smí vkládat pouze do nabíječky k tomu určené.



Zobrazení stavu nabití akumulátorů na displeji

V pravém horním rohu displeje se zobrazuje stav nabití akumulátoru:



	svítí bíle	stav nabití více než 66 %
	svítí bíle	stav nabití mezi 34 % a 66 %
	svítí bíle	stav nabití mezi 11 % a 33 %
	svítí červeně	stav nabití nižší než 11 %
	bliká červeně	akumulátor je téměř vybitý (zbývá doba provozu méně než 10 minut)
	svítí bíle	Akumulátor se nabíjí

Připojení náhlavní soupravy ke sluchátku

K vyhodnocení tónu vysílaného měřicí základnou lze k měřicímu sluchátku připojit náhlavní soupravu.

Na levé straně měřicího sluchátka se nachází připojení pro náhlavní soupravu, která je součástí příslušenství.

Díky tomu máte volné ruce, abyste mohli do půdorysu zakreslit zjištěná stanoviště a v průběhu fáze měření odečítat obsah displeje.

Hlasitost náhlavní soupravy se shoduje s nastavením hlasitosti sluchátka.



Ovládání měřicího sluchátka



Tato část popisuje pouze ty funkce sluchátek, které jsou důležité pro měření. Informace o standardních funkcích sluchátka Gigaset S650H PRO jsou uvedeny v návodu k použití přístroje. Tento návod najdete na stránkách produktů na adrese gigasetpro.com.

Měřicí sluchátka

- se automaticky zapnou, jakmile jsou vložena do nabíječky.
- jsou při dodávce již přihlášena k měřicí základně.
- jsou při dodávce již v režimu měření.

Displej v režimu měření

V režimu měření se na displeji zobrazují aktuální hodnoty stavu spojení se základnou. Tyto hodnoty se aktualizují v krátkých časových intervalech. Tento interval měření lze měnit (→ str. 15).

Displej v klidovém stavu

Displej v klidovém stavu zobrazuje následující informace:

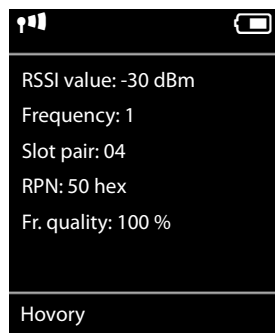

Hodnoty ke stanovení kvality spojení:

- RSSI value** **RSSI-** hodnota. Intenzita signálu základny při příjmu s nejlepším příjmem v **dBm**.
Přijatelná hodnota: -20 až -70 dBm.
Jednotky síly signálu, → str. 15.
- Fr. quality** **Kvalita rámce**. Procentní podíl paketů přijatých bez chyby za poslední interval měření.
Přijatelná hodnota: 95–100 %

Kromě toho se zobrazují následující informace:

- Frequency** **Frekvence**. Nosná frekvence přijatého signálu. Rozsah hodnot: 0–9
- Slot pair** Použitá duplexní **Dvojice slotů** (0–11)
Časový interval kanálu příjmu, na kterém bylo provedeno měření.
Upozornění: Při přechodu do stavu spojení se občas zobrazí hodnota 15.
- RPN** **RPN** (Radio Fixed Part Number)
Identifikátor základny, se kterou je sluchátko spojeno. Hodnota se zobrazuje v šestnáctkovém formátu.

Podrobné informace o vyhodnocení výsledků měření najdete v příručce Gigaset N870 IP pro plánování a měření PRO.

Displej v jiném než klidovém stavu

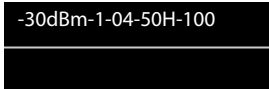

-30dBm-1-04-50H-100

Jestliže se displej nenachází v klidovém stavu, zobrazují se data měření na horním okraji.

Kontrola kvality spojení s měřicí základnou

Spojení měřicích sluchátek

Jestliže měření provádějí dvě osoby, lze zkontrolovat hlasovou kvalitu navázáním spojení mezi oběma měřicími sluchátky.

Sluchátka se v režimu měření nacházejí v klidovém stavu.



Zahajte interní hovor.



Pomocí tlačítek zadejte interní telefonní číslo druhého sluchátka.

nebo:



Zahajte interní hovor.



Vyberte sluchátko. Vlastní sluchátko je vpravo označeno symbolem <.



Stiskněte tlačítko přijetí hovoru.

Volání všech sluchátek



Stiskněte **dlouze** toto tlačítko.

Zapnutí testovacího trvalého tónu základny

Jestliže měření provádíte sami, můžete spustit přehrávání testovacího trvalého tónu, který umožňuje otestovat spojení k měřicí základně z měřicího sluchátka.



Tlačítka zadejte posloupnost čísel    9 2 2.



Stiskněte tlačítko přijetí hovoru.

Z reproduktoru se začne přehrávat testovací melodie. Máte-li připojenou náhlavní soupravu, stiskněte tlačítko hlasitého telefonování , abyste slyšeli melodii.

Zapnutí/vypnutí měřicího sluchátka

Sluchátko se automaticky zapne při vložení do nabíječky. To znamená, že po nabití v nabíječce je sluchátko zapnuté.



V klidovém stavu vypnete sluchátko tak, že **dlouze** stisknete tlačítko zavěšení (ozve se potvrzovací tón). Chcete-li sluchátko znovu zapnout, opět **dlouze** stiskněte tlačítko zavěšení.

Zapnutí a vypnutí hlasitého telefonování

Kvalitu spojení lze kromě náhlavní soupravy (headset) zkontrolovat také pomocí reproduktoru.



Stisknutím tlačítka hlasitého telefonování se přepíná mezi sluchátkem a hlasitým telefonováním.



- ▶ V tomto případě nasadte dodávaný plastový kryt na zdířku k připojení náhlavní soupravy. Tím se zlepší kvalita režimu hlasitého telefonování.

Zapnutí a vypnutí režimu měření

Zapnuté sluchátko se nachází v režimu měření.

Opuštění režimu měření







Režim měření se opustí vynulováním sluchátka:

 →  → **Systém** → **Obn. nast. přen. č.**

Opětovné zapnutí režimu měření ze servisní nabídky

Jestliže jste opustili režim měření, lze ho opět zapnout ze servisní nabídky. Při tom postupujte následovně:

 **Dlouze** stiskněte tlačítko vypnutí; sluchátko se vypne.

 **1**  **4**  **7** Stiskněte současně tlačítka  **1**,  **4** a  **7** a podržte je stisknutá. Poté dlouze stiskněte tlačítko zapnutí .

Sluchátko se nyní nachází v servisním režimu.

 Zadejte pětimístný kód PIN. Při dodávce je tento kód nastaven na 76200. Tím se otevře servisní nabídka.

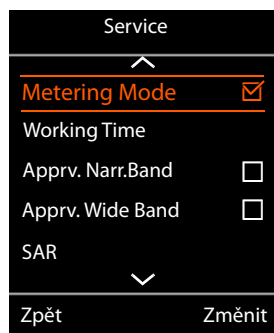

Navigačním tlačítkem vyberte položku **Metering Mode**, tj. Režim měření.

Změnit Aktivujte položku stiskem dialogového tlačítka. Jakmile se aktivuje režim měření, otevře se nabídka **RSSI measurement**.

Zde lze změnit nastavení měrné jednotky a intervalu měření.

Změna nastavení režimu měření

V servisní nabídce lze změnit nastavení měrné jednotky a intervalu měření v režimu měření.

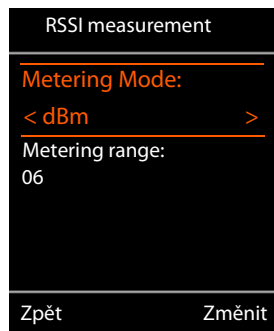

Metering Mode (Měrná jednotka)

Síla signálu (**RSSI value**) se na displeji standardně zobrazuje v jednotkách dBm. Sílu signálu lze zobrazit také jako procentuální hodnotu. Procentuální hodnota představuje sílu signálu přijímaného paketu vztaženou na maximální možnou hodnotu RSSI (100 %).



Pomocí navigačního tlačítka vyberte požadované zobrazení síly signálu.

dBm: změřená intenzita signálu se zobrazuje v dBm. Toto je výchozí nastavený a doporučený režim.

%: změřená síla signálu se zobrazuje v procentech maximální možné hodnoty RSSI

SEN: není relevantní

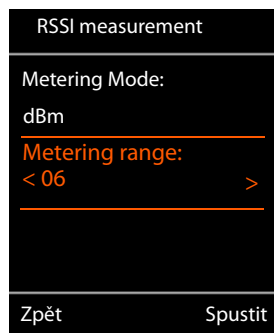

Metering range (interval měření)

Interval měření určuje, v jakých časových intervalech se bude provádět měření.

Rozsah hodnot: 06–16 (1,0 s – 2,5 s)

Doporučená hodnota: 16



Navigačním tlačítkem vyberte požadovaný interval měření.

Spustit Aktivujte režim měření stiskem dialogového tlačítka.

Zpět Stisknutím dialogového tlačítka lze servisní nabídku opět opustit.

Sluchátko se vypne. Jakmile ho znovu zapnete, nachází se v režimu měření se zvoleným nastavením.



Neprovádějte v servisní nabídce změny jiných nastavení.

Zákaznický servis a podpora

Máte nějaké otázky?

Rychlou nápovědu a informace naleznete v tomto návodu k obsluze a na stránkách gigasetpro.com.

Informace o tématech

- Products (výrobky)
- Documents (dokumentace)
- Interop (interoperabilita)
- Firmware (firmware)
- FAQ (časté dotazy)
- Support (podpora)

naleznete na adrese wiki.gigasetpro.com.

V případě podrobnějších dotazů k výrobku Gigaset vám ochotně poradí specializovaný prodejce.

Otázky a odpovědi

Pokud se při používání telefonu budete chtít na cokoli zeptat, jsme vám k dispozici na adrese gigasetpro.com.

Ochrana životního prostředí

Naše představa ideálního životního prostředí

Společnost Gigaset Communications GmbH se hlásí ke své společenské odpovědnosti a angažuje se v boji za lepší svět. Naše nápady, technologie a činy slouží lidem, společnosti i životnímu prostředí. Cílem naší globální činnosti je trvalé zlepšování životních podmínek lidí. Za své výrobky neseme plnou odpovědnost po celou dobu jejich životnosti. Již během plánování výroby a procesů posuzujeme vliv výrobku, tedy jeho výroby, zařízení, prodeje, servisu a likvidace, na životní prostředí.

Podrobné informace o ekologických výrobcích a postupech naleznete také na internetových stránkách www.gigaset.com.

System zajištění ochrany životního prostředí



Společnost Gigaset Communications GmbH je držitelem certifikátů podle mezinárodních norem EN 14001 a ISO 9001.

ISO 14001 (životní prostředí): certifikát platný od září 2007 vydaný společností TÜV SÜD Management Service GmbH

ISO 9001 (kvalita): certifikát platný od 17. 2. 1994 vydaný společností TÜV SÜD Management Service GmbH

Likvidace

Veškeré elektrické a elektronické výrobky musí být likvidovány odděleně od komunálního odpadu prostřednictvím určených sběrných míst stanovených vládou nebo místními úřady.



Tento symbol škrtnuté popelnice na kolečkách znamená, že se na produkt vztahuje evropská směrnice 2012/19/EU.

Správná likvidace a samostatný sběr starých přístrojů pomůže prevenci před negativními důsledky na životní prostředí a lidské zdraví. Je předpokladem opakovaného použití a recyklace použitého elektrického a elektronického zařízení.

Podrobnější informace o likvidaci starých přístrojů si prosím vyžádejte od místního úřadu, podniku zabývajícího se likvidací odpadů nebo v obchodě, kde jste produkt zakoupili.

Příloha

Prohlášení o shodě

Telefonování Voice-over-IP je možné přes LAN rozhraní (IEEE 802.3).

V závislosti na vašem rozhraní telekomunikační sítě může být nezbytný další router/switch.

Pro další informace prosím kontaktujte vašeho poskytovatele internetu.

Toto zařízení je určeno k použití po celém světě kromě evropského hospodářského prostoru (s výjimkou Švýcarska) v souladu s národními předpisy."

Specifické zvláštnosti země jsou zohledněny.

Společnost Gigaset Communications GmbH tímto prohlašuje, že typ bezdrátového zařízení Gigaset N720 SPK PRO - Gigaset S650H PRO vyhovuje směrnici 2014/53/EU.

Úplný text Prohlášení o shodě s předpisy EU je dostupný na následující internetové adrese:

www.gigaset.com/docs

nebo prostřednictvím hotline-linky společnosti (tel.: 23303 2727).

Toto prohlášení by mohlo být rovněž součástí souborů „Mezinárodní prohlášení o shodě“ nebo „Evropská prohlášení o shodě“.

Přezkoumejte všechny tyto soubory.

Údržba a péče

Zařízení otírejte **vlhkou** nebo antistatickou utěrkou. Nepoužívejte rozpouštědla ani utěrky z mikrovlákna.

Nikdy nepoužívejte suchou utěrku: hrozí nebezpečí vzniku elektrostatického výboje.

Ve vzácných případech se stává, že kontakt přístroje s chemickými látkami způsobí změny jeho povrchu. Vzhledem k velkému množství chemikálií, které jsou na trhu k dostání, nebylo možné otestovat všechny látky.

Vady vysoce lesklého povrchu lze opatrně odstranit pomocí leštidel určených na displeje mobilních telefonů.

Kontakt s kapalinou

Pokud se přístroj dostane do kontaktu s kapalinou:

- 1 **Přístroj odpojte od elektrického napájení.**
- 2 Kapalinu nechejte vytéci z přístroje.
- 3 Všechny díly otřete do sucha.
- 4 Poté přístroj nechejte **alespoň 72 hodin** klávesnicí směrem dolů (je-li jí přístroj vybaven) na suchém a teplém místě (**ne**: v mikrovlnné troubě, troubě na pečení apod.).
- 5 **Po úplném vyschnutí můžete přístroj znovu zapnout.**

Po úplném vysušení je přístroj v mnoha případech i nadále funkční a lze ho zapnout.

Technické údaje

Akumulátory sluchátek

Technologie	Nikl-metal-hydridové (NiMH)
Velikost	AAA (Mikro, HR03)
Napětí	1,2 V
Kapacita	700 mAh

Každé sluchátko se dodává se čtyřmi schválenými akumulátory.

Doba provozu / doba nabíjení akumulátoru

Doba provozu zařízení Gigaset závisí na kapacitě akumulátorů, jejich stáří a způsobu používání zařízení. (Všechny časové údaje představují maximální údaje.)

Balíček akumulátorů měřicí základny

Kapacita	2000 mAh
Doba využití	5,8 hodin
Doba nabíjení v nabíječce	3 hodin

Napájecí adaptér kolébky

Výrobce	Salom Electric (Xiamen) Co. Ltd. Obchodní rejstřík: 91350200612003878C 31 Building, Huli Industrial District, Xiamen, Fujian 361006, P.R. China
	Salcomp (Shenzen) Co. Ltd. Obchodní rejstřík: 91440300618932635P Salcomp Road, Furond Industrial Area, Xinqiao, Shajing, Baoan District, Shenzen 518125 China
Identifikace modelu	C557
Vstupní napětí	230 V
Vstupní frekvence střídavého proudu	50 Hz
Výstupní napětí	6,5 V
Výstupní proud	0,6 A
Výstupní výkon	3,9 W
Průměrná efektivita za provozu	> 76,1 %
Efektivita při nízkém zatížení (10 %)	nerelevantní – pouze při výstupním výkonu > 10 W
Příkon při nulovém zatížení	< 0,10 W

Napájecí adaptér pro sluchátko

Výrobce	Salom Electric (Xiamen) Co. Ltd. Obchodní rejstřík: 91350200612003878C 31 Building, Huli Industrial District, Xiamen, Fujian 361006, P.R. China
	Salcomp (Shenzen) Co. Ltd. Obchodní rejstřík: 91440300618932635P Salcomp Road, Furond Industrial Area, Xinqiao, Shajing, Baoan District, Shenzen 518125 China
Identifikace modelu	C705
Vstupní napětí	230 V
Vstupní frekvence střídavého proudu	50 Hz
Výstupní napětí	4 V
Výstupní proud	0,15 A
Výstupní výkon	0,6 W
Průměrná efektivita za provozu	> 46 %
Efektivita při nízkém zatížení (10 %)	nerelevantní – pouze při výstupním výkonu > 10 W
Příkon při nulovém zatížení	< 0,10 W

Příslušenství

Objednávka výrobků Gigaset

Výrobky značky Gigaset lze objednávat ve specializovaných prodejnách.

Kufr s měřicím vybavením	Předmětové číslo
Gigaset N720 SPK PRO	S30852-H2316-R101

Náhradní díly proGigaset N720 SPK PRO

Náhradní díl
Měřicí základna Gigaset N720 SPK PRO
Držák základny
Akumulátory/základna
Nabíječka/základna
Měřicí sluchátko Gigaset S650H PRO kalibrované
Náhlavní souprava

Rejstřík

A	
Akumulátory	
nabíjení	8
vložení do sluchátka	10
B	
Bezpečnostní pokyny	3
Blok akumulátorů	
nabíjení	7
vložení do držáku základny	6
Č	
Časový interval	12
D	
Displej	12, 13
rozlomený	3
Držák základny	6
montáž na stativ	9
Dvojice slotů	12
H	
Hlasitý odposlech	13
I	
Intenzita signálu	
změna měrné jednotky	15
Interval měření	15
K	
Kapalina	18
Kontakt s kapalinou	18
Kryt příhrádky na akumulátory, sluchátko	10
Kvalita rámce	12
L	
Lékařské přístroje	3
Likvidace	17
M	
Měřicí sluchátko	
nabíjení akumulátorů	11
ovládání	12
připojení nabíječky	10
připojení náhlavní soupravy	11
příslušenství	10
spojení	13
stav nabití akumulátoru	11
uvedení do provozu	10
vložení akumulátorů	10
zapnutí/vypnutí	13
Měřicí vybavení	4
Měřicí základna	
instalace	6
montáž na stativ	9
světelná signalizace	7
Měřicí základna, elektrické napájení	7, 8, 9
N	
Nabíječka akumulátorů	7
Náhlavní souprava	
připojení	11
Naměřené hodnoty	
zobrazení na sluchátku	12
Napájecí adaptér	8, 19
kolébka	19
sluchátko	19
Nápověda	16
Nosná frekvence	12
O	
Obsah balení	4
Ochrana životního prostředí	16
Odstraňování závad	16
Otázky a odpovědi	16
Otevření příhrádky na akumulátory	6
P	
Péče o přístroj	17
Péče o zákazníky	16
PoE (Power over Ethernet)	9
Prohlášení o shodě	18
Přehrání testovací melodie	13
R	
Režim měření	
%	15
ddBm	15
displej	12
opětovné zapnutí	14
opuštění	14
Rozlomený displej	3
RSSI	15
S	
Servisní nabídka	14
Servisní režim	14
Síla signálu	12
Sítový zdroj	3
Souprava Gigaset N720 SPK (Site Planning Kit)	4
Stativ	5
montáž	9
Stav nabití akumulátoru, sluchátko	11

Rejstřík

T

Tísňové volání nelze	3
-------------------------------	---

U

Údržba telefonu	16
-----------------------	----

Z

Zákaznický servis	16
Zdírka pro nabíjení	7

Ž

Životní prostředí	20
-------------------------	----

Issued by

Gigaset Communications GmbH
Frankenstr. 2a, 46395 Bocholt, Germany

© Gigaset Communications GmbH 2020

Subject to availability.

All rights reserved. Rights of modification reserved.

www.gigaset.com