

Gigasetpro

N720 SPK PRO

Multicell System

Site planning Kit

BECAUSE IT'S YOUR BUSINESS.

Tabla de contenidos

Recomendaciones de seguridad	3
Trabajar con el Gigaset N720 SPK PRO	4
Comprobación del contenido del embalaje.....	4
Otros accesorios recomendados	5
Antes de comenzar	5
Montaje de la estación base de medición.....	6
Puesta en servicio del terminal inalámbrico de medición.....	10
Uso del terminal inalámbrico de medición.....	12
Servicio de atención al cliente y ayuda	17
Preguntas y respuestas	17
Medio ambiente	17
Anexo	18
Declaración de conformidad	18
Mantenimiento.....	18
Contacto con líquidos	18
Características técnicas	19
Palabras clave	21

Recomendaciones de seguridad



Lea estas indicaciones de seguridad y las instrucciones de uso antes de utilizar el equipo.

Es por ello que tanto las instrucciones de uso detalladas de todos los teléfonos y centralitas, así como de los accesorios se encuentran en Internet en gigasetpro.com bajo Soporte. De esta forma ayudamos a ahorrar papel ofreciendo al mismo tiempo un acceso más rápido a toda la documentación actualizada.



El equipo no puede utilizarse en caso de fallo de alimentación. Tampoco pueden realizarse llamadas de emergencia.

Mientras el bloqueo de **pantalla/teclado** esté activado **no** se pueden realizar llamadas de emergencia.



Utilice solamente **baterías recargables** que cumplan con las **especificaciones** (véase la lista de las baterías recomendadas → www.gigaset.com/service). No utilice pilas convencionales (no recargables) u otro tipo de baterías, ya que de lo contrario podrían producirse daños personales. Las baterías que presenten daños visibles deberán sustituirse.



El terminal inalámbrico solo debe utilizarse con la tapa de las baterías cerrada.



No utilice el equipo en entornos expuestos a peligro de explosión, como p. ej. en talleres de pintura.



Este equipo no está protegido contra salpicaduras. Por ello no debe colocarse en ambientes húmedos como cuartos de baño o duchas.



Utilice exclusivamente el adaptador de alimentación indicado en los dispositivos.

Durante la carga, la toma de corriente debe estar fácilmente accesible.

Utilice únicamente el cable suministrado para la conexión LAN, y conéctelo solo a las clavijas previstas para tal finalidad.



No utilice equipos dañados o averiados y solicite su reparación en el servicio técnico, ya que en caso contrario podría afectar a otros servicios de radiocomunicaciones.



No utilice el aparato si la pantalla está rota. El cristal o el plástico rotos pueden causar heridas en las manos o en la cara. Lleve a reparar el aparato al servicio técnico.



Las pilas y baterías pequeñas que puedan ser ingeridas deben mantenerse fuera del alcance de los niños.

La ingesta puede provocar quemaduras, la perforación de tejidos blandos e incluso la muerte. Pueden originarse quemaduras graves durante las 2 horas siguientes a la ingesta. En el caso de ingerir una pila o batería, se deberá solicitar de inmediato asistencia médica.



Puede provocar anomalías en el funcionamiento de equipos médicos. Tenga en cuenta las condiciones técnicas del entorno (p. ej., en consultorios médicos).

En caso de usar dispositivos médicos electrónicos (p. ej., un marcapasos), consulte antes al fabricante del mismo. Allí le ofrecerán información acerca de hasta qué punto dichos dispositivos son inmunes a interferencias de alta frecuencia (para obtener más información sobre su producto Gigaset, véase "Características técnicas").

Trabajar con el Gigaset N720 SPK PRO

El Gigaset N720 SPK PRO (Site Planning Kit) le ayudará a planificar e instalar su sistema multicé- lula DECT. Contiene una estación base de medición, dos terminales inalámbricos de medición y otros útiles accesorios para el cálculo exacto de las condiciones ambientales DECT de la red pla- nificada y se entrega en una maleta.

Con los aparatos de medición contenidos en la maleta podrá calcular la cobertura de radio DECT de su emplazamiento, determinar el número de estaciones base que necesita, cuál es el sitio óptimo de colocación y detectar las fuentes de interferencia de la red de radio.



Encontrará información detallada sobre la planificación de un sistema multicé lula y sobre la realización de mediciones para la ubicación óptima de las estaciones base en la guía N870 IP PRO sobre planificación y medición.

Comprobación del contenido del embalaje

1



3



2

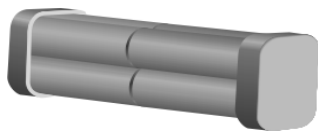

4

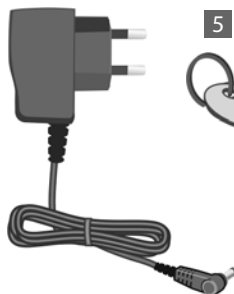

5



Otros accesorios recomendados

Soporte

Para obtener un resultado de medición exacto, recomendamos montar en un soporte la estación base de medición con soporte de baterías. El soporte de la base está provisto de una rosca. Puede simular la instalación de una estación base a cualquier altura posible y comprobar tanto el montaje como el alcance de la red.

El soporte tiene una rosca de tornillo y se puede desplegar hasta una altura de 2,50-3,00 m.



Antes de comenzar

Tenga presente que los aparatos de medición se alimentan con baterías que deben estar cargadas antes de comenzar las mediciones. Tenga esto en cuenta al planificar su tiempo.

Necesitará ocho baterías para la estación base de medición que se suministran formando un paquete de baterías. La maleta contiene un cargador para cargar el paquete de baterías. El tiempo de carga es de aprox. 3 horas.

Los terminales inalámbricos de medición necesitan 2 baterías cada uno. Pueden cargarse tanto en los soportes de carga como en un cargador habitual. El tiempo de carga en el soporte de carga es de aprox. 5 horas.



Emplee únicamente las baterías recargables recomendadas por Gigaset Communications GmbH (→ p. 19), es decir, no utilice en ningún caso baterías tradicionales (no recargables), ya que podrían causar daños personales y materiales. Por ejemplo, podría dañarse el revestimiento de la pila o batería, o incluso explotar. Además, podrían producirse problemas de funcionamiento o daños en el dispositivo.

Montaje de la estación base de medición

Para tener libertad de movimiento durante la medición y no depender de la accesibilidad a una toma de corriente, opere la estación base de medición con baterías externas. Para ello, en la maleta hay un paquete con ocho baterías integradas y un cargador.

Preparación del soporte de la base

- ▶ Saque de la maleta el soporte de la base con la estación base de medición y las baterías.
- ▶ Abra el compartimento de las baterías deslizando la tapa hacia la izquierda **1**. Libere el bloqueo del borde derecho levantando ligeramente la tapa con la uña del dedo.



- ▶ Enchufe el conector del cable de la batería en ambos pines del lado izquierdo del compartimento de las baterías **2**.

Atención: El conector está diseñado para que solo se pueda conectar de la manera correcta. Si se conecta a la fuerza el conector en la posición errónea, se dañarán los pines y el dispositivo no funcionará.

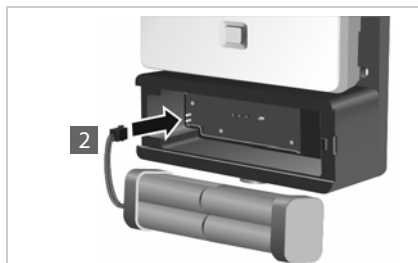

- ▶ Coloque la batería en su compartimento del soporte de la base **3**.
- ▶ Deslice la tapa sobre el compartimento **4** hasta que se encaje.

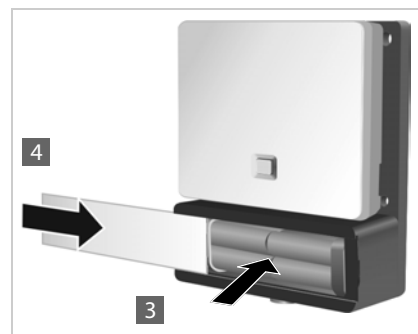

Carga de las baterías

La estación base de medición está conectada mediante un cable al suministro eléctrico **1**.

Detrás de la abertura **2** se encuentra el conector de carga y detrás de la abertura **3** un interruptor para cambiar de "funcionamiento" a "carga".

- ▶ Ponga el interruptor en la posición de carga. Deslícelo para ello en dirección al conector de carga.

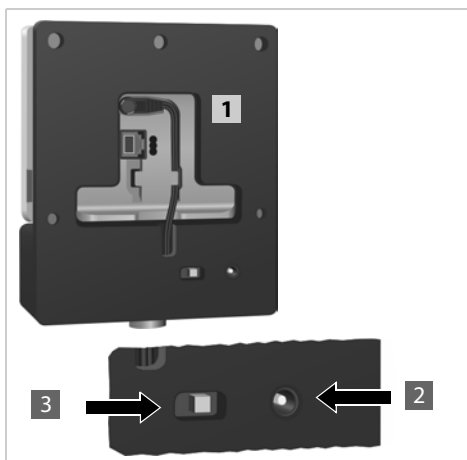

- ▶ Enchufe el cargador de baterías en una toma de corriente **4**.

Es posible que tenga que colocar el módulo de enchufe correspondiente.

- ▶ Enchufe el conector del cargador de baterías en el conector de carga por la parte de atrás del soporte de la base **5**.
- ▶ Cargue las baterías hasta que se ilumine la indicación de carga del cargador.
- ▶ Cuando las baterías estén cargadas, retire el conector del cargador del conector de carga y coloque nuevamente el interruptor en la posición "funcionamiento".

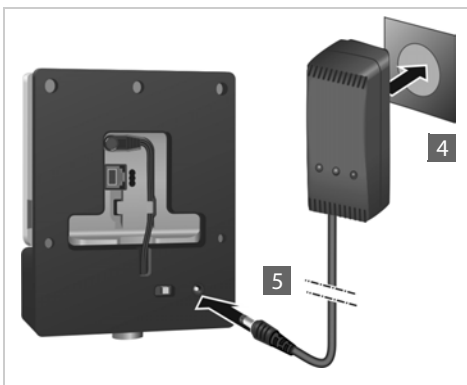

La estación base de medición tiene suficiente alimentación si la indicación luminosa de la parte posterior se ilumina.

Para ahorrar energía, coloque el interruptor en "carga" si no utiliza el dispositivo.



Suministro eléctrico alternativo

La estación base de medición se alimenta mediante las baterías del compartimento de baterías. También puede utilizar una de los siguientes suministros eléctricos.

- ▶ Retire el conector del cable eléctrico de la estación base.

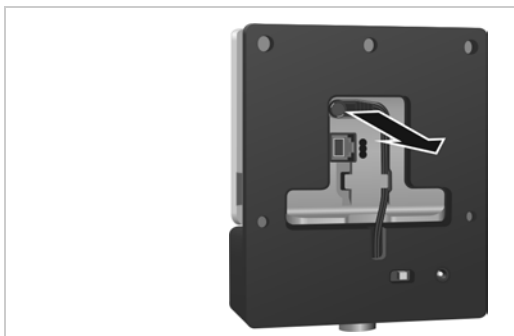

Conexión a la red eléctrica

- ▶ Conecte el cable de la fuente de alimentación a la conexión eléctrica de la estación base de medición **1**. Utilice solo la fuente de alimentación suministrada (n. **4** en la ilustración de la p. 4).
- ▶ Enchufe la fuente de alimentación en una toma de corriente **2**.

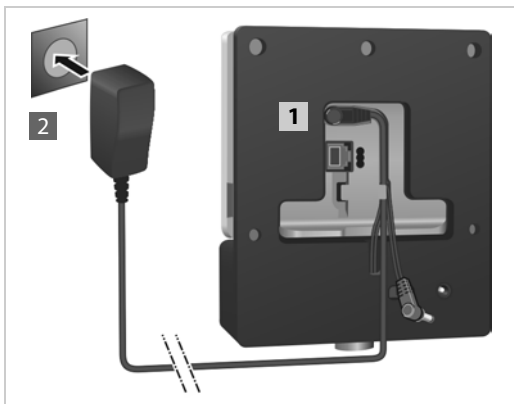

Conexión a un conmutador con capacidad PoE (Power over Ethernet)

- ▶ Enchufe la conexión LAN de la estación base de medición **1** mediante una conexión a un conmutador Ethernet **2**.

Utilice un cable Ethernet blindado

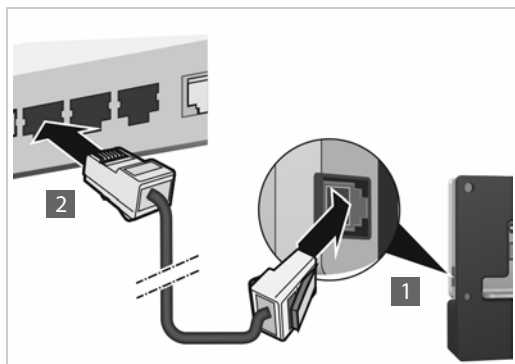

Montaje de la estación base de medición en el soporte

El soporte de la base está equipado con una sujeción para el montaje de la estación base de medición.

- ▶ Coloque la rosca del compartimento de baterías sobre el soporte y atornillelo.

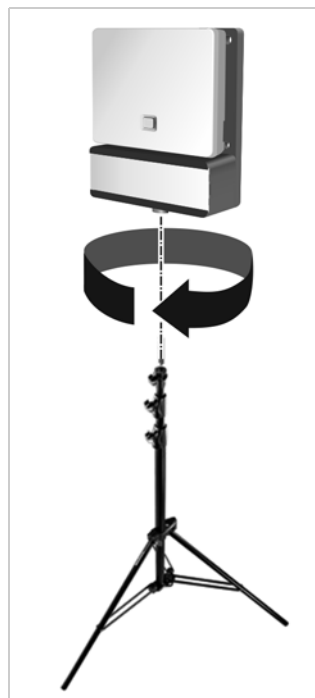

Puesta en servicio del terminal inalámbrico de medición

- ▶ Saque de la maleta los terminales inalámbricos de medición y los accesorios. Cada terminal inalámbrico consta de
 - 1 un soporte de carga
 - 2 Un adaptador de alimentación
 - 3 una tapa de batería
 - 4 un clip para el cinturón
 - 5 cuatro baterías (AAA), de las cuales dos son de reserva

La pantalla y el teclado están protegidos con láminas. ¡No olvide retirar la lámina protectora!



Conectar el soporte de carga

- ▶ Conecte el enchufe plano de la fuente de alimentación en el soporte de carga **1**.
- ▶ Enchufe la fuente de alimentación en una toma de corriente **2**.

En caso de tener que volver a quitar el conector del soporte de carga:

- ▶ pulse el botón de liberación **3** y quite el conector.

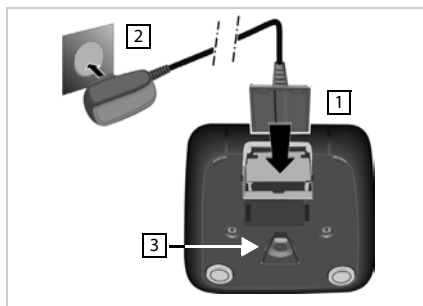

Colocar las baterías y cerrar la tapa de las baterías

- ▶ Coloque las baterías con la polaridad correcta. La polaridad está indicada en el compartimento de las baterías.
- ▶ Coloque la tapa de la batería desde arriba.
- ▶ Presione luego la tapa hasta que quede encajada.

Si necesita volver a abrir la tapa de las baterías, por ejemplo, para cambiarlas, siga el procedimiento siguiente:

- ▶ Coja la tapa por la muesca a la izquierda de la carcasa (véase flecha) y tire hacia arriba.



Carga y descarga inicial de las baterías

Para que la indicación del estado de carga sea correcta, es necesario que las baterías se hayan cargado por completo y después se hayan descargado al menos una vez.

- ▶ Mantenga el terminal inalámbrico en el soporte de carga durante 5 horas.
- ▶ A continuación, retire el terminal inalámbrico del soporte de carga y vuelva a colocarlo solamente cuando las baterías se hayan **descargado completamente**.

El terminal inalámbrico solo debe colocarse en su correspondiente soporte de carga.



Indicación del estado de carga de las baterías en la pantalla

En la esquina superior derecha de la pantalla se muestra el estado de carga de las baterías:



	se ilumina en blanco	cargada por encima del 66 %
	se ilumina en blanco	cargada entre un 34 % y un 66 %
	se ilumina en blanco	cargada entre un 11 % y un 33 %
	se ilumina en rojo	cargadas menos de un 11 %
	parpadea en color rojo	batería casi agotada (menos de 10 minutos de tiempo de servicio)
	se ilumina en blanco	batería en carga

Conexión del auricular al terminal inalámbrico

Para evaluar la calidad del tono emitido por la estación base de medición, puede conectar los auriculares al terminal inalámbrico de medición.

La conexión para uno de los auriculares suministrados se encuentra en el lado izquierdo del terminal inalámbrico de medición.

Además, así tiene las manos libres para anotar los lugares de colocación calculados en el esquema de distribución y puede leer la pantalla durante la fase de medición.

El volumen de los auriculares se corresponde con el ajuste del volumen del auricular .



Uso del terminal inalámbrico de medición



Este apartado describe solo las funciones del terminal inalámbrico referentes a la medición. Para información acerca de las funciones estándar del terminal inalámbrico Gigaset S650H PRO, consulte las instrucciones de uso de su dispositivo. Las puede encontrar en Internet, en la página del producto engigasetpro.com.

Los terminales inalámbricos de medición

- Se encienden automáticamente cuando se colocan en el soporte de carga.
- Se suministran ya asociados a la estación base de medición.
- Se suministran en el modo de medición.

Pantalla en el modo de medición

En el modo de medición, la pantalla muestra el estado actual de la conexión con la estación base. Los valores se actualizan a intervalos cortos. Puede modificar el intervalo de medida (→ p. 16).

Pantalla en estado de reposo

La pantalla muestra la siguiente información en estado de reposo:

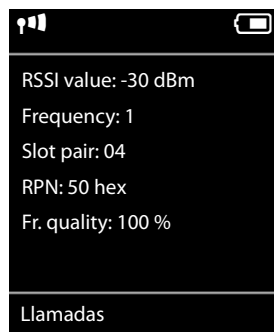

Valores para determinar la calidad de la conexión:

- RSSI value** ValorRSSI. Potencia de recepción de la señal de la estación base con la mejor recepción en **dBm**.
Valor aceptable: de -20 a -70 dBm.
Unidades de la intensidad de señal, → p. 16.
- Fr. quality** **Calidad de frame**. Porcentaje de paquetes recibidos sin errores durante el último intervalo de medida.
Valor aceptable: 95-100 %

Además se muestra la siguiente información:

- Frequency** **Frecuencia**. Frecuencia portadora de la señal recibida. Rango de valor: 0-9
- Slot pair** Duplex utilizado**Par de slot** (0-11)
Segmento de tiempo del canal de recepción en el que se realiza la medición.
Nota: Al cambiar al estado de conexión, se muestra ocasionalmente el valor 15.
- RPN** **RPN** (Radio Fixed Part Number)
Identificador de la estación base a la que está conectado el terminal inalámbrico.
El valor se muestra en formato hexadecimal.

Encontrará información detallada para la correcta evaluación de los resultados de las mediciones en la 'Guía para la planificación y medición del sistema multicelda N870 IP PRO.

Pantalla no en estado de reposo

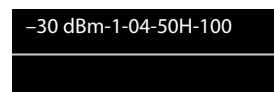

Si la pantalla no está en estado de reposo, se muestran los datos de medición en el margen superior.

Comprobación de la calidad de la conexión con la estación base de medición

Conexión del terminal inalámbrico de medición

Si la medición la realizan dos personas, pueden comprobar la calidad de la voz estableciendo una conexión entre ambos terminales inalámbricos de medición.

Los terminales inalámbricos se encuentran en el modo de medición en estado de reposo.



Iniciar llamada interna.

Introducir el número interno del otro terminal inalámbrico mediante el teclado.

o bien:



Iniciar llamada interna.



Seleccionar terminal inalámbrico. El terminal inalámbrico propio está marcado a la derecha con <.



Pulsar la tecla de descolgar.

Llamar a todos los terminales inalámbricos



Pulsar la tecla **prolongadamente**.

Conexión del tono permanente de prueba en la estación base

Si realiza la medición solo puede ejecutar la reproducción de un tono permanente de prueba para comprobar la conexión con la estación base de medición de un terminal inalámbrico de medición.



Introducir la secuencia de números mediante el teclado.



Pulsar la tecla de descolgar.

La melodía de prueba suena en el altavoz. Si tiene conectado un auricular, pulse la tecla de manos libres para oír la melodía.

Activa/desactivar el terminal inalámbrico de medición

El terminal inalámbrico se conecta automáticamente al colocarlo en la estación de carga. Esto quiere decir que está activado tras la carga en la estación de carga.



En estado de reposo, pulsar **prolongadamente** la tecla de colgar (oír un tono de confirmación) para apagar el terminal inalámbrico. Pulsar la tecla de colgar **prolongadamente** para volver a encenderlo.

Activar/desactivar el modo de manos libres

Puede comprobar la calidad de la conexión tanto por los auriculares como por el altavoz.



Pulsar la tecla de manos libres para cambiar entre auriculares y manos libres.



- ▶ En este caso, coloque la tapa de plástico suministrada sobre la conexión de los auriculares. Esto mejora la calidad en el modo de manos libres.

Activación/desactivación del modo de medición

El terminal inalámbrico se encuentra en el modo de medición al activarlo.

Abandono del modo de medición







El modo de medición se puede abandonar restableciendo el terminal inalámbrico:

 →  → Sistema → Reiniciar el terminal

Activación de nuevo del modo de medición mediante el menú servicio

Si ha abandonado el modo de medición puede volver a activarlo mediante el menú servicio. Para ello, proceda como sigue:

 Pulsar **prolongadamente** la tecla de apagar para desconectar el terminal inalámbrico.

   Mantener pulsadas simultáneamente las teclas ,  y . A continuación, pulsar prolongadamente la tecla de encender .

El terminal inalámbrico se encuentra ahora en el modo de servicio.

 Introducir el PIN de servicio de cinco dígitos. De fábrica, el PIN es el 76200. Se abre el menú de servicio.

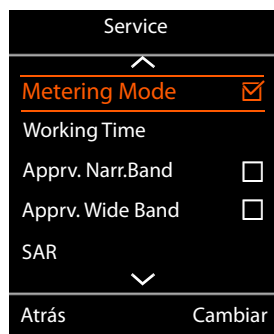

Con la tecla de navegación, seleccionar la entrada del **modo Metering**.

Cambiar

Pulsar esta tecla de pantalla para activar la entrada.

En cuanto active el modo de medición, se abre el menú **RSSI measurement**.

Aquí puede modificar los ajustes de unidades e intervalo de medida.

Modificación de los ajustes del modo de medición

En el menú de servicio puede modificar las unidades y el intervalo de medida del modo de medición.

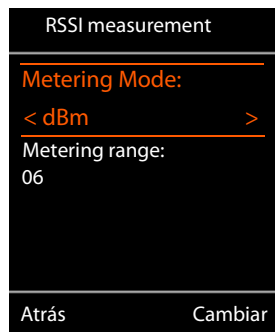

Metering Mode (Unidad)

La intensidad de señal (**RSSI value**) se muestra en la pantalla en dBm de manera predeterminada. Puede mostrar la intensidad de señal también como porcentaje. Este representa la intensidad de señal de los paquetes recibidos con respecto al máximo RSSI posible (100 %).



Seleccionar la presentación deseada de la intensidad de señal con la tecla de navegación.

dBm: la intensidad de señal medida se muestra en dBm. Este es el modo predeterminado y el recomendado.

%: la intensidad de señal medida se muestra en porcentaje de RSSI máximo posible.

SEN: no relevante

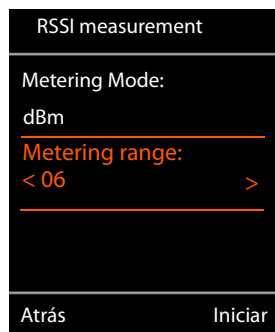

Metering range (intervalo de medida)

El intervalo de medida determina el espacio de tiempo con el que se realizan las mediciones.

Rango de valor: 06-16 (1,0 s-2,5 s)

Valor recomendado: 16



Seleccionar el intervalo de medida deseado con la tecla de navegación.

Iniciar Pulsar esta tecla de pantalla para activar el modo de medición.

Atrás Pulsar esta tecla de pantalla para abandonar el menú de servicio.

El terminal inalámbrico se apaga. Cuando lo encienda de nuevo estará en el modo de medición con los ajustes seleccionados.



No debe realizar modificaciones en el resto de ajustes del menú de servicio.

Servicio de atención al cliente y ayuda

¿Desea más información?

Puede encontrar ayuda e información rápidamente en las instrucciones de uso y en gigasetpro.com.

Encontrará información sobre los temas

- Products (Productos)
- Documents (Documentos)
- Interop (Interoperabilidad)
- Firmware
- FAQ
- Support (Asistencia)

en wiki.gigasetpro.com.

Si tiene alguna pregunta adicional sobre su producto Gigaset puede dirigirse a su comercio especializado.

Preguntas y respuestas

Si durante el uso del teléfono se le plantean dudas, estamos a su disposición en gigasetpro.com.

Medio ambiente

Nuestra política medioambiental

Gigaset Communications GmbH asume su responsabilidad social y se compromete a contribuir a la mejora de nuestro mundo. Nuestras ideas, nuestras tecnologías y nuestras acciones están al servicio de las personas, de la sociedad y del medio ambiente. El objetivo de nuestra actividad internacional es la garantía permanente de los medios de subsistencia de las personas. Admitimos la responsabilidad por nuestros productos, que abarca toda la vida de los mismos. Ya desde la fase de planificación de los productos y los procesos se valoran los efectos medioambientales de los mismos, incluyendo su fabricación, el aprovisionamiento, la distribución, la utilización, el servicio y la eliminación.

Encontrará más información sobre nuestra política de respeto con el medio ambiente, en www.gigaset.com.

Sistema de gestión medioambiental



Gigaset Communications GmbH dispone de la certificación según las normas internacionales ISO 14001 e ISO 9001.

ISO 14001 (Medio ambiente): certificado desde septiembre de 2007 por TÜV SÜD Management Service GmbH.

ISO 9001 (Calidad): certificado desde 17/02/1994 por TÜV Süd Management Service GmbH.

Eliminación de residuos



Los productos marcados con el símbolo del contenedor tachado están regulados por la Directiva europea 2012/19/UE.

La eliminación adecuada y la recogida separada de los dispositivos obsoletos favorecen la prevención de graves daños ambientales y de salud. Este es un requisito para la reutilización y el reciclado de dispositivos eléctricos y electrónicos usados.

El servicio municipal de recogida de residuos o el distribuidor especializado donde haya adquirido el producto le proporcionarán información sobre la eliminación de los aparatos que desee desechar.

Antes de entregar este equipo para su reciclado, extraiga las pilas o baterías que pudieran alojarse en su interior y deposítelas separadamente para su correcto tratamiento.

Anexo

Declaración de conformidad

La telefonía digital denominada "Voz sobre IP" (VoIP) requiere de una conexión LAN IEEE 802.3. Dependiendo de la interfaz de su red de telecomunicación, podría ser necesario un router/switch adicional. Para más información, por favor contacte con su proveedor de Internet.

Este dispositivo está diseñado para su uso en todo el mundo. Fuera del Espacio Económico Europeo (exceptuando Suiza), puede ser necesario realizar homologaciones nacionales específicas.

Este dispositivo ha sido diseñado de acuerdo con las especificaciones y la legislación españolas.

Por la presente, Gigaset Communications GmbH declara que el tipo de equipo radioeléctrico Gigaset N720 SPK PRO - Gigaset S650H PRO es conforme con la directiva 2014/53/UE.

El texto completo de la declaración de conformidad UE está disponible en la siguiente dirección de Internet: www.gigaset.com/docs.

Puede que la declaración también esté disponible en los archivos "International Declarations of Conformity" o "European Declarations of Conformity".

Consulte todos estos archivos.

Mantenimiento

Limpie el dispositivo con un **pañó húmedo** o antiestático. No utilice disolventes ni paños de microfibra.

No utilice **en ningún caso** un paño seco: existe peligro de que se forme carga estática.

En algunos casos infrecuentes, el contacto del dispositivo con sustancias químicas puede provocar cambios en su superficie exterior. A causa del gran número de productos químicos disponibles en el mercado no han podido realizarse pruebas con todos ellos.

Las imperfecciones en las superficies de alto brillo pueden eliminarse cuidadosamente con productos de limpieza específicos.

Contacto con líquidos

Si el dispositivo entrase en contacto con algún líquido:

- 1 **Desconectar el dispositivo de la alimentación eléctrica.**
- 2 Deje que todo el líquido salga del dispositivo.
- 3 Seque todas las piezas.
- 4 A continuación, deje secar el dispositivo **como mínimo durante 72 horas** con el compartimento de las baterías abierto y el teclado hacia abajo (en caso de existir) en un lugar seco y calido (**no utilice** microondas, hornos u otros dispositivos similares).
- 5 **Vuelva a conectar el dispositivo cuando esté seco.**

Una vez que esté totalmente seco, en la mayoría de los casos se puede volver a poner en funcionamiento.

Características técnicas

Baterías del terminal inalámbrico

Tecnología	Níquel metal hidruro (NiMH)
Tamaño	AAA (Micro, HR03)
Voltaje	1,2 V
Capacidad	700 mAh

Cada terminal inalámbrico se suministra con cuatro baterías autorizadas.

Tiempo de servicio/tiempo de carga de las baterías

El tiempo de servicio de su dispositivo Gigaset depende de la capacidad de las baterías, de su antigüedad y del tipo de uso que se haga. (Todos los tiempos indicados son tiempos máximos).

Batería para la estación base de medición

Capacidad	2000 mAh
Tiempo útil	5,8 horas
Tiempo de carga en el soporte de carga	3 horas

Fuente de alimentación para la estación base

Fabricante	Salom Electric (Xiamen) Co. Ltd. Número de registro comercial: 91350200612003878C 31 Building, Huli Industrial District, Xiamen, Fujian 361006, P.R. China
	Salcomp (Shenzen) Co. Ltd. Número de registro comercial: 91440300618932635P Salcomp Road, Furond Industrial Area, Xinqiao, Shajing, Baoan District, Shenzen 518125 China
Identificación del modelo	C557
Tensión de entrada	230 V
Frecuencia de la corriente alterna de entrada	50 Hz
Tensión de salida	6,5 V
Corriente de salida	0,6 A
Potencia de salida	3,9 W
Eficiencia media durante el funcionamiento	> 76,1 %
Eficiencia a baja carga (10 %)	no relevante – solo para potencia de salida > 10 W
Consumo de energía sin carga	< 0,10 W

Fuente de alimentación para el terminal inalámbrico

Fabricante	Salom Electric (Xiamen) Co. Ltd. Número de registro comercial: 91350200612003878C 31 Building, Huli Industrial District, Xiamen, Fujian 361006, P.R. China
	Salcomp (Shenzen) Co. Ltd. Número de registro comercial: 91440300618932635P Salcomp Road, Furond Industrial Area, Xinqiao, Shajing, Baoan District, Shenzen 518125 China
Identificación del modelo	C705
Tensión de entrada	230 V
Frecuencia de la corriente alterna de entrada	50 Hz
Tensión de salida	4 V
Corriente de salida	0,15 A
Potencia de salida	0,6 W
Eficiencia media durante el funcionamiento	> 46 %
Eficiencia a baja carga (10 %)	no relevante – solo para potencia de salida > 10 W
Consumo de energía sin carga	< 0,10 W

Accesorios

Pedido de productos Gigaset

Puede solicitar productos Gigaset a través de su distribuidor.

Maleta con equipo de medición	Código del artículo
Gigaset N720 SPK PRO	S30852-H2316-R101

Piezas de repuesto para Gigaset N720 SPK PRO

Pieza de repuesto
Estación base de medición Gigaset N720 SPK PRO
Soporte de la base
Batería/estación base
Cargador/estación base
Terminal inalámbrico de medición Gigaset S650H PRO calibrado
Auriculares

Palabras clave

A	
Abrir el compartimento de las baterías	6
Auriculares	
conexión	12
B	
Baterías	
carga	8
colocación en el terminal inalámbrico	11
C	
Calidad de frame	13
Cargador de baterías	7
Cargar	
la batería	7
Colocar la batería	
en el soporte de la base	6
Conector de carga	7
Conformidad	19
Contacto con líquidos	18
Contenido del embalaje	4
Cuidados del dispositivo	17, 18
D	
Declaración de conformidad	19
E	
Eliminación de residuos	17
Equipo de medición	4
Equipos médicos	3
Estación base de medición	
indicador luminoso	7
montaje	6
montaje en el soporte	9
Estación base de medición, alimentación	
a batería	7
de red	8
mediante PoE	9
Estado de carga de la batería, terminal inalámbrico	
12	
F	
Frecuencia portadora	13
Fuente de alimentación	3, 8, 20
estación base	19
terminal inalámbrico	20
G	
Gigaset N720 SPK (Site Planning Kit)	4
I	
Intensidad de señal	13
modificar unidad	16
intervalo de medida	16
L	
Líquidos	18
M	
Manos libres	14
Medio ambiente	17, 19
Menú servicio	15
Modo de medición	
%	16
abandonar	15
ddBm	16
pantalla	13
volver a activar	15
Modo de servicio	15
P	
Pantalla	
en el modo de medición	13
en estado de reposo	13
no en estado de reposo	13
rota	3
Pantalla fracturada	3
Par de slot	13
PoE (Power over Ethernet)	9
Preguntas y respuestas	17
R	
Recomendaciones de seguridad	3
Reproducción de melodía de prueba	14
RSSI	16
S	
Segmento de tiempo	13
Servicio de atención al cliente	17
Solución de problemas	17
Soporte	5
montaje	9
Soporte de la base	6
montaje en el soporte	9

Palabras clave

T

Tapa de las baterías, terminal inalámbrico	11
Terminal inalámbrico de medición	
accesorios	10
activar/desactivar	14
carga de las baterías	11
Colocar las baterías	11
conectar el soporte de carga	10
conexión	14
conexión de los auriculares	12
estado de carga de las baterías	12
manejo	12
puesta en servicio	10

V

Valores de medición	
pantalla del terminal inalámbrico	13

Issued by

Gigaset Communications GmbH
Frankenstr. 2a, 46395 Bocholt, Germany

© Gigaset Communications GmbH 2020

Subject to availability.

All rights reserved. Rights of modification reserved.

www.gigaset.com