

Gigasetpro

N720 SPK PRO

Multicell System

Site planning Kit

BECAUSE IT'S YOUR BUSINESS.

Содержание

Правила техники безопасности	3
Работа с Gigaset N720 SPK PRO	4
Проверка содержимого упаковки	4
Другие рекомендуемые аксессуары	5
Прежде чем приступить	5
Подготовка измерительного базового блока к работе	6
Включение измерительной трубки	10
Работа с измерительной трубкой	12
Техническая поддержка клиентов	16
Вопросы и ответы	16
Меры экологической безопасности	16
Приложение	17
Допуск к эксплуатации	17
Уход за устройством	18
Контакт с жидкостью	18
Технические сведения	19
Алфавитный указатель	21

Правила техники безопасности

	<p>Перед использованием телефона внимательно прочитайте инструкции по технике безопасности и руководство по эксплуатации.</p>
	<p>Полные руководства пользователя для всех телефонов и телефонных систем, а также для принадлежностей можно найти на сайте www.gigasetpro.com в категории Support (Поддержка). Таким образом мы помогаем экономить бумагу, одновременно в любое время предоставляя быстрый доступ к полной актуальной документации.</p>
	<p>Телефон не может работать при неисправном электропитании. Он также не может передавать экстренные вызовы.</p>
	<p>Номера экстренного вызова невозможно набрать, если кнопки или дисплей заблокированы!</p>
	<p>Используйте только перезаряжаемые аккумуляторы, которые отвечают техническим требованиям (см. список разрешенных аккумуляторов → www.gigaset.com/service). Никогда не используйте обычные (одноразовые) батарейки или аккумуляторы других типов, так как это может значительно навредить Вашему здоровью и привести к травме. Аккумуляторы со следами повреждений должны быть заменены.</p>
	<p>Запрещается использование трубки при открытой крышке аккумуляторного отсека.</p>
	<p>Не пользуйтесь устройствами во взрывоопасных помещениях (например, окрасочных цехах).</p>
	<p>Устройства не защищены от брызг. Не устанавливайте их во влажной среде, например в ванной или душевой комнате.</p>
	<p>Используйте только адаптер питания, указанный на устройстве.</p>
	<p>Во время зарядки розетка электропитания должна быть удобно расположена по отношению к устройству.</p>
	<p>Не используйте неисправное устройство или отдайте его в ремонт в наш сервисный центр, так как оно может создавать помехи другим беспроводным устройствам.</p>
	<p>Не используйте устройство, если его дисплей поврежден или разбит. Острые края разбитого стекла или пластика могут повредить руки или лицо. Отправьте устройство для ремонта в отдел обслуживания.</p>
	<p>Храните мелкие элементы питания и аккумуляторы, которые можно проглотить, в недоступном для детей месте.</p>
	<p>Проглатывание аккумулятора может привести к ожогам, перфорации мягких тканей и смерти. Тяжелые ожоги могут возникать в течение 2 часов после проглатывания. В случае проглатывания элемента питания или аккумулятора немедленно обратитесь за медицинской помощью.</p>
	<p>Работающий телефон может воздействовать на находящееся поблизости медицинское оборудование. Следите за соблюдением технических требований с учетом конкретных условий работы (например, в кабинете врача).</p>
	<p>Если Вы пользуетесь каким-либо медицинским устройством (например кардиостимулятором), обратитесь к изготовителю устройства. Он сообщит Вам сведения о восприимчивости данного устройства к внешним источникам высокочастотной энергии (технические характеристики изделия Gigaset см. в разделе «Технические характеристики»).</p>

Работа с Gigaset N720 SPK PRO

Комплект планирования Gigaset N720 SPK PRO поможет спланировать и смонтировать мультисотовую систему DECT. В комплект входит один измерительный базовый блок, две калиброванные трубки и другие дополнительные принадлежности для точного определения условий внешней среды планируемой DECT-сети. Комплект поставляется в кейсе.

С помощью измерительных устройств в кейсе вы сможете определить беспроводное покрытие DECT на своем объекте, узнать, сколько потребуется базовых блоков и как их разместить оптимальным образом, а также найти источники помех в беспроводной сети.



Подробную информацию о планировании развертывания мультисотовой системы и проведении измерений для определения оптимальных положений базовых блоков можно найти в Руководстве по планированию места установки и измерению Gigaset N870 IP PRO.

Проверка содержимого упаковки

1



3



2

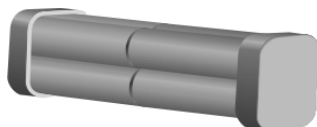

4

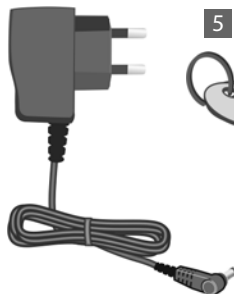

5



Другие рекомендуемые аксессуары

Стойка

Для получения точных результатов измерений рекомендуем устанавливать измерительный базовый блок и шасси с аккумуляторами на стойку. Для этой цели в шасси предусмотрено резьбовое соединение. Это позволяет симитировать установку базового блока на всех возможных высотах и проверить компоновку и радиус действия сети.

Стойка должна иметь винтовое соединение и раскладываться до высоты 2,5–3 м.



Прежде чем приступить

Измерительные устройства работают от аккумуляторов, которые необходимо зарядить, прежде чем приступить к измерениям. Помните об этом при планировании своей работы.

Для измерительного базового блока требуется восемь аккумуляторов, поставляемых в виде аккумуляторного блока. В кейсе находится зарядное устройство для зарядки аккумуляторного блока. Время зарядки составляет приблизительно три часа.

Для каждой измерительной трубки требуется по два аккумулятора. Эти аккумуляторы можно заряжать как с помощью зарядных подставок, так и с помощью стандартных зарядных устройств. Время зарядки в зарядной подставке составляет приблизительно 5 часов.



Используйте только перезаряжаемые аккумуляторы (→ стр. 19), рекомендованные фирмой Gigaset Communications GmbH. Ни в коем случае не используйте обычные (неперезаряжаемые) батарейки, так как при этом возникает серьезная угроза здоровью и опасность травмы. Например, возможно разрушение внешнего корпуса аккумуляторов или взрыв аккумуляторов. Установка аккумуляторов, отличных от рекомендуемых, также может привести к нарушению нормальной работы устройства или его повреждению.

Подготовка измерительного базового блока к работе

Чтобы обеспечить себе свободу движения в процессе измерений и не зависеть от наличия подключения к сети питания, используйте измерительный базовый блок с внешними аккумуляторами. В кейсе находится аккумуляторный блок из восьми аккумуляторов и одно зарядное устройство для этой цели.

Подготовка шасси базового блока

- ▶ Извлеките шасси из кейса вместе с измерительным базовым блоком и аккумуляторным блоком.
- ▶ Сдвиньте крышку влево, чтобы открыть аккумуляторный отсек **1**. Аккуратно приподнимите крышку ногтем, чтобы обойти фиксатор с правой стороны.



- ▶ Подключите штекер на аккумуляторном блоке к двум контактам с левой стороны аккумуляторного отсека **2**.

Примечание. Форма штекера позволяет подключить только правильной стороной. Попытка с усилием подключить штекер в неправильном положении может привести к повреждению контактов и неработоспособности устройства.

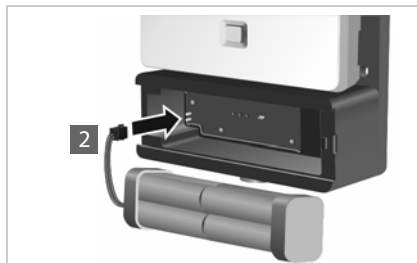

- ▶ Вставьте аккумуляторный блок в аккумуляторный отсек в шасси **3**.
- ▶ Задвиньте крышку аккумуляторного отсека **4** до щелчка.

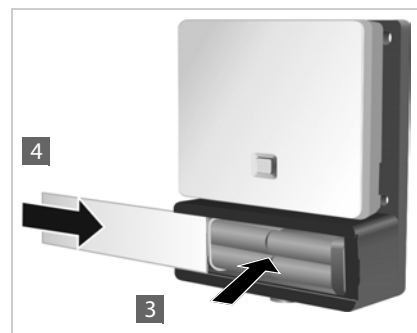

Зарядка аккумуляторов

Измерительный базовый блок подключается к сети питания с помощью кабеля **1**.

Зарядное гнездо находится за отверстием **2**, рядом с которым также находится переключатель между режимами работы и зарядки **3**.

- ▶ Переведите переключатель в положение «зарядка», сдвинув его в направлении зарядного гнезда.

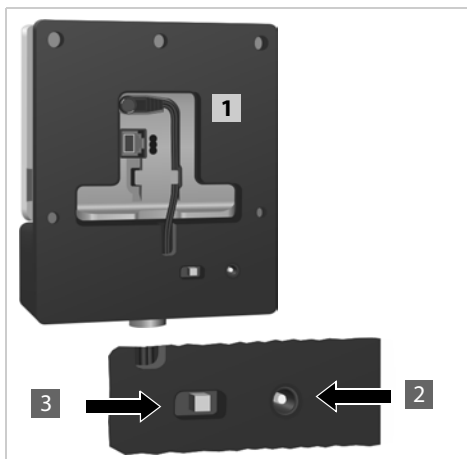

- ▶ Вставьте зарядное устройство в сетевую розетку **4**.
Возможно, вам понадобится сначала присоединить соответствующую модульную вилку.

- ▶ Вставьте штекер зарядного устройства в зарядное гнездо на задней стороне шасси **5**.
- ▶ Заряжайте аккумуляторы до тех пор, пока не загорится индикатор зарядки на зарядном устройстве.

- ▶ Когда аккумуляторы будут заряжены, извлеките штекер зарядного устройства из зарядного гнезда и переведите переключатель обратно в положение «работа».

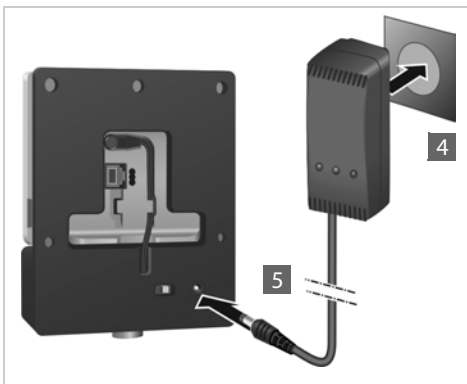

Измерительному блоку достаточно заряда аккумуляторов, когда светодиод на передней панели горит.

Для экономии энергии переводите переключатель в положение «зарядка», когда устройство не используется.



Альтернативное питание

Измерительный базовый блок получает питание от аккумуляторного блока, вставленного в шасси. Также можно использовать следующие варианты питания:

- ▶ Отсоедините штекер шнура питания от базового блока.

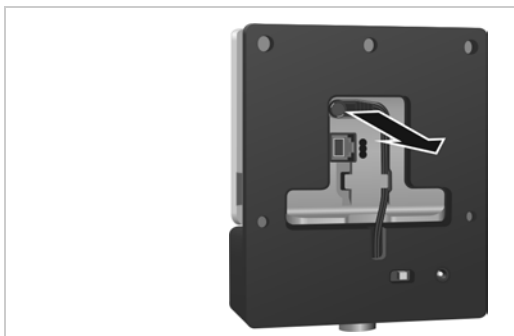

Подключение к сети питания

- ▶ Подсоедините шнур блока питания к гнезду питания на измерительном базовом блоке **1**. Используйте блок питания из комплекта (№ **4** на рисунке на стр. 4).
- ▶ Подключите блок питания к сетевой розетке **2**.

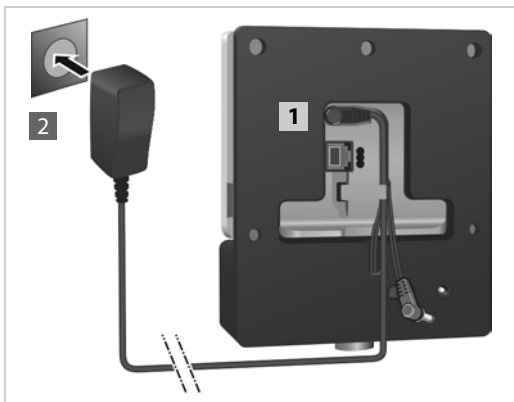

Подключение к коммутатору с функцией PoE (питание через Ethernet)

- ▶ Соедините гнездо локальной сети на измерительном базовом блоке **1** с гнездом на Ethernet-коммутаторе **2**.

Используйте экранированный кабель Ethernet.

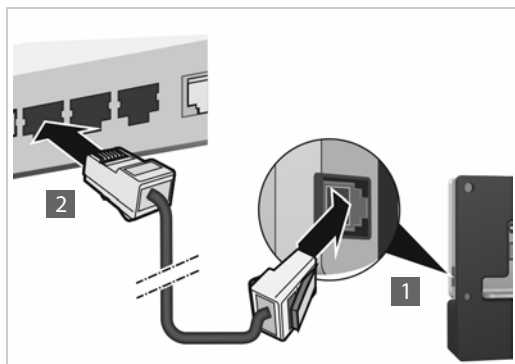

Монтаж измерительного базового блока на стойке

Шасси снабжено кронштейном для установки измерительного базового блока на стойку.

- ▶ Установите резьбовое отверстие в шасси на стойку и завинтите шасси до отказа.

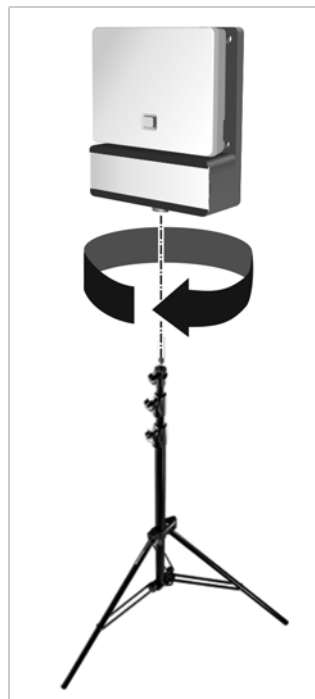

Включение измерительной трубки

- ▶ Извлеките измерительные трубки и аксессуары к ним из кейса. К каждой измерительной трубке прилагаются следующие аксессуары:
 - 1 Одна зарядная стойка
 - 2 Один блок питания
 - 3 Одна крышка аккумуляторного отсека
 - 4 Один зажим для крепления на поясе
 - 5 Четыре аккумулятора (AAA), из них два запасных



Дисплей и кнопочная панель телефона заклеены защитной пленкой. **Снимите ее.**

Подключение зарядного устройства

- ▶ Подсоедините плоский штекерный разъем блока питания к зарядной подставке **1**.
- ▶ Вставьте блок питания в сетевую розетку **2**.

Если требуется отсоединить штекерный разъем от зарядной подставки, выполните следующие действия.

- ▶ Нажмите кнопку фиксатора **3** и отсоедините штекерный разъем.

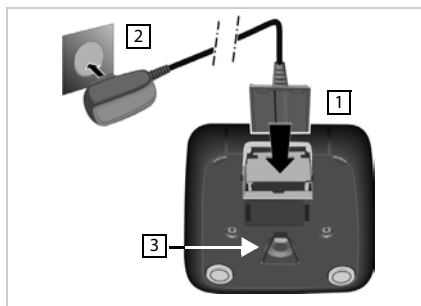

Установка аккумуляторов и закрытие крышки аккумуляторного отсека

- ▶ Вставьте аккумуляторы, соблюдая полярность. Полярность указана на отсеке для аккумуляторов внутри или снаружи.
- ▶ Сначала установите верхний край аккумуляторов.
- ▶ Затем нажмите на крышку до щелчка.

Чтобы открыть крышку аккумуляторного отсека, например для замены аккумуляторов.

- ▶ Вставьте ноготь в углубление на корпусе (показано стрелкой) и потяните крышку аккумуляторного отсека вверх.

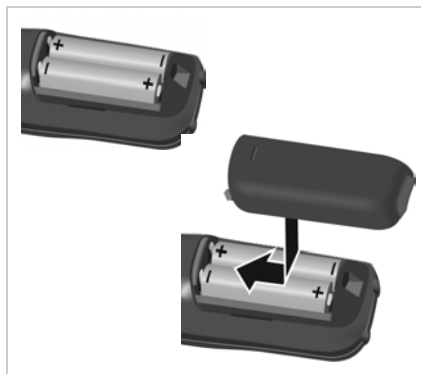

Начальная зарядка и разрядка аккумуляторов

Для правильной индикации уровня заряда нужно сначала полностью зарядить и разрядить аккумуляторы.

- ▶ Зарядите трубку в зарядном устройстве в течение 5 часов.
- ▶ После зарядки снимите трубку с зарядной подставки и поставьте ее обратно на зарядку только после **полной разрядки** аккумуляторов.







Устанавливайте телефонную трубку только в предназначенную для нее зарядную подставку.



Индикация уровня заряда аккумуляторов на дисплее

Уровень заряда аккумуляторов отображается в правом верхнем углу дисплея:



	Светится белым	Заряд больше 66 %
	Светится белым	Заряд от 34 % до 66 %
	Светится белым	Заряд от 11 % до 33 %
	Светится красным	Уровень заряда менее 11 %
	Мигает красным	Аккумуляторы почти полностью разряжены (осталось меньше, чем на 10 минут работы)
	Светится белым	Аккумулятор заряжается

Подключение гарнитуры к трубке

Для оценки качества звука, передаваемого с измерительного блока, к измерительным трубкам можно подключить гарнитуры.

Разъем для подключения одной из входящих в комплект гарнитур находится с левой стороны измерительной трубки.

Использование гарнитуры даст вам возможность иметь свободные руки при посещении помещений, обозначенных на плане. Считывать значения на дисплее вы сможете на этапе измерений.

Громкость гарнитуры определяется заданной громкостью телефонной трубки.



Работа с измерительной трубкой



В этом разделе рассматриваются только функции трубки, связанные с измерениями. Информацию о стандартных функциях трубки Gigaset S650H PRO можно найти в руководстве по эксплуатации трубки. См. страницу изделия на сайте gigasetpro.com.

Измерительные трубки:

- автоматически включаются при установке в зарядную подставку;
- уже зарегистрированы на измерительном базовом блоке;
- уже находятся в режиме измерения.

Дисплей в режиме измерения

В режиме измерения на дисплее отображаются значения, характеризующие текущее состояние соединения с базовым блоком. Значения обновляются через кратковременные интервалы. Интервал измерений можно изменить (→ стр. 15).

Дисплей в режиме ожидания

В состоянии ожидания на дисплее отображается следующая информация:

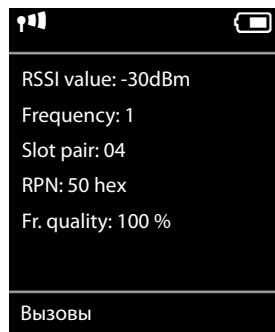

Значения для определения качества соединения:

RSSI value	RSSI значение. Мощность принимаемого сигнала базового блока с наилучшим приемом в дБм. Приемлемое значение: от -20 до -70 дБм. Единицы измерения уровня сигнала → стр. 15.
Fr. quality	Качество кадра. Процент пакетов, полученных без ошибок за последний интервал измерений. Приемлемое значение: 95–100 %

В противном случае отобразится следующая информация.

Frequency	Частота. Несущая частота принимаемого сигнала. Диапазон значений: 0–9.
Slot pair	Используемая дуплексная Пара слотов (0–11) Временной слот для приемного канала, на котором проводилось измерение. Примечание. Во время перехода к состоянию соединения иногда отображается значение «15».
RPN	RPN (номер стационарной радиочасти) Идентификатор базового блока, с которым соединена трубка. Значение отображается в шестнадцатеричном формате.

Детальную информацию по оценке результатов измерений Вы найдете в Руководстве по эксплуатации системы для планирования площадок и выполнения измерений Gigaset N870 IP PRO.

Дисплей в состоянии работы

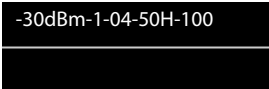

-30dBm-1-04-50H-100

Если дисплей находится в состоянии работы, в его верхней строке отображаются данные измерений.

Проверка качества соединения с базовым блоком

Установка соединения между измерительными трубками

Если измерения выполняют два человека, вы можете проверить качество речи путем установки соединения между двумя измерительными трубками.

Трубки находятся в режиме измерения в состоянии ожидания.



Нажмите для начала внутреннего вызова.



Введите с клавиатуры внутренний номер второй трубки.

или:



Нажмите для начала внутреннего вызова.



Выберите телефонную трубку. Ваша трубка помечена значком < справа.



Нажмите кнопку соединения.

Вызов всех трубок



Нажмите и **удерживайте**.

Включение постоянного тестового сигнала для базового блока

Если вы выполняете измерения в одиночку, вы можете воспроизвести с измерительной трубки постоянный тестовый сигнал для проверки соединения с измерительным базовым блоком.



Введите с клавиатуры последовательность цифр





Нажмите кнопку соединения.

Тестовая мелодия воспроизводится по громкой связи. Если вы подключили гарнитуру, нажмите клавишу громкой связи , чтобы услышать мелодию.

Включение/выключение измерительной трубки

Измерительная трубка включается автоматически при установке в зарядную подставку. Это значит, что после зарядки в зарядной подставке трубка включена.



Для выключения трубки в состоянии ожидания нажмите и **удерживайте** клавишу отбоя (сигнал подтверждения). Для включения трубки еще раз нажмите клавишу отбоя и **удерживайте** ее.

Включение и отключение режима громкой связи

Проверять качество соединения можно также по громкой связи, а не через гарнитуру.



Нажмите клавишу громкой связи для переключения между динамиком трубки и громкой связью.

- ▶ Закройте разъем для гарнитуры пластиковой крышкой, которая входит в комплект трубки. Это улучшает качество звука в режиме громкой связи.

Включение/выключение режима измерения

После включения трубка находится в режиме измерения.

Выход из режима измерения

Для выхода из режима измерения необходимо выполнить сброс трубки:

 →  → Система → Сброс трубки



Включение режима измерения через меню обслуживания

После выхода из режима измерения снова включить его можно через меню обслуживания. Выполните следующие действия.

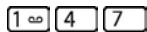

Нажмите и **удерживайте** кнопку выключения, чтобы выключить трубку.



Нажмите одновременно клавиши ,  и  и удерживайте их.



Затем нажмите и удерживайте клавишу .

Теперь трубка находится в режиме обслуживания.



Введите пятизначный PIN-код обслуживания. По умолчанию это 76200.

Откроется меню обслуживания.

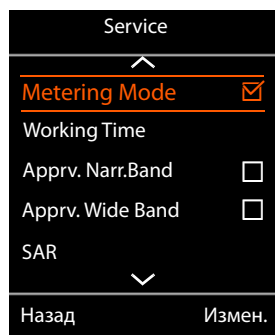

Выберите пункт **Режим измерения** с помощью клавиши навигации.

Измен.

Нажмите экранную кнопку, чтобы включить этот пункт меню.

После включения режима измерения откроется меню **RSSI measurement**.

В этом меню можно изменить единицу измерения и интервал измерений.

Изменение настроек режима измерения

В меню обслуживания можно изменить единицу измерения и интервал измерений, используемые для режима измерения.

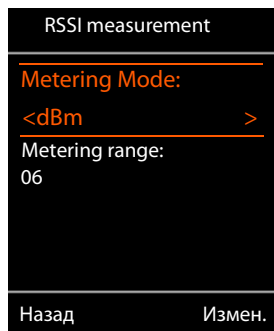

Metering Mode (единица измерения)

По умолчанию уровень сигнала (**RSSI value**) на дисплее отображается в дБм. Также можно отображать уровень сигнала в виде процентного значения. Это значение представляет собой уровень сигнала полученного пакета по отношению к максимально возможному показателю RSSI (100 %).



С помощью клавиши навигации выберите желаемый вариант отображения уровня сигнала.

dBm: измеренный уровень сигнала отображается в дБм. Это стандартный и рекомендуемый вариант.

%: измеренный уровень сигнала отображается как процент от максимально возможного показателя RSSI.

SEN: не используется.

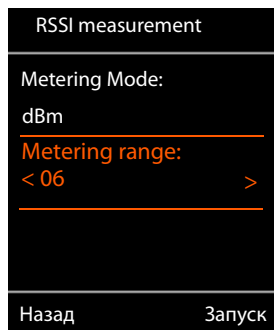

Metering range (интервал измерений)

Интервал измерений определяет временные интервалы, через которые производятся измерения.

Диапазон значений: 06–16 (1,0 с – 2,5 с)

Рекомендуемое значение: 16



С помощью клавиши навигации выберите требуемый интервал измерений.

Запуск Нажмите экранную кнопку, чтобы включить режим измерения.

Назад Нажмите экранную кнопку для выхода из меню обслуживания.

Трубка выключится. После включения она будет находиться в режиме измерения с выбранными настройками.



Не следует изменять другие настройки в меню обслуживания.

Техническая поддержка клиентов

У вас есть вопросы?

Чтобы быстро получить необходимую информацию, обратитесь к данному руководству пользователя или посетите веб-сайт gigasetpro.com.

Чтобы получить доступ к службам и просмотреть информацию в Интернете по следующим темам:

- Products (Продукты)
- Documents (Документы)
- Interop (Совместимость)
- Firmware (Встроенное ПО)
- FAQ (Часто задаваемые вопросы)
- Support (Поддержка)

посетите веб-сайт wiki.gigasetpro.com.

Если вам потребуется дополнительная информация по вашему продукту Gigaset, наш специализированный реселлер будет рад вам помочь.

Вопросы и ответы

Если у вас есть какие-либо вопросы по использованию телефона, посетите наш веб-сайт gigasetpro.com.

Меры экологической безопасности

Заявление о нашем отношении к охране окружающей среды

Мы, Gigaset Communications GmbH, несем социальную ответственность и активно стремимся к улучшению окружающего мира. Наши идеи, технологии и действия служат людям, обществу и охране окружающей среды. Цель нашей глобальной деятельности — сохранить ресурсы, необходимые для человечества. Мы осознаем ответственность за наши изделия в течение всего их жизненного цикла. Воздействие изделий на окружающую среду, включая их производство, поставку, распределение, использование, обслуживание и утилизацию, оценивается еще на стадии разработки изделия и технологического процесса.

Дополнительную информацию по экологически безопасным изделиям и процессам см. на Интернет-сайте www.gigaset.com.

Система управления охраной окружающей среды



Gigaset Communications GmbH сертифицирована на соответствие международным стандартам ISO 14001 и ISO 9001.

ISO 14001 (Защита окружающей среды): сертифицирована с сентября 2007 сертификационным органом TÜV SÜD Management Service GmbH.

ISO 9001 (Качество): сертифицирована 17/02/1994 сертификационным органом TÜV SÜD Management Service GmbH.

Утилизация

Все электрические и электронные устройства должны утилизироваться отдельно от бытового мусора специальными организациями, назначенными правительством или местными властями.



Символ “перечеркнутый мусорный бак” на устройстве означает, что изделие подпадает под действие европейской директивы 2012/19/ЕС.

Правильная утилизация и отдельный сбор старых устройств помогает предотвратить потенциальное отрицательное воздействие на окружающую среду и здоровье людей. Правильная утилизация является условием переработки

использованного электронного и электрического оборудования.

Дополнительную информацию об утилизации старых бытовых устройств вы можете получить в органах местной власти, службе утилизации или в магазине, в котором вы приобрели изделие.

Приложение

Допуск к эксплуатации

Услуги IP телефонии обеспечиваются подключением к интерфейсу LAN (IEEE 802.3).

В зависимости от используемой технологии подключения к сети, вам может понадобиться дополнительный маршрутизатор/коммутатор.

За подробной информацией обращайтесь к вашему оператору Интернет услуг.

Данное устройство предназначено для использования по всему миру. Использование за пределами ЕЭС (исключение Швейцария) может потребовать государственных разрешительных процедур.

Устройство адаптировано к условиям эксплуатации в РФ и странах СНГ.

Настоящим фирма Gigaset Communications GmbH заявляет, что устройство Gigaset N720 SPK PRO - Gigaset S650H PRO соответствует европейской директиве 2014/53/ЕС.

Полный текст декларации о соответствии требованиям ЕС доступен в Интернете по адресу: www.gigaset.com/docs.

Эта декларация также может быть доступна среди файлов «Международные декларации соответствия» и «Европейские декларации соответствия».

Советуем вам просмотреть все эти файлы.



Gigaset Communications GmbH
Frankenstraße 2a
46395 Bocholt
Germany

Формат декодирования месяца производства аппарата

Месяц и год производства аппарата печатаются на обороте базовой станции телефона и в аккумуляторном отсеке трубки. Код выглядит в виде последовательности символов СТ/DN, где СТ всегда означают место производства аппарата - завод в городе Бохольт (Германия), а следующие за наклонной чертой 2 символа расшифровываются в соответствии со следующей ниже таблицей

Год	Буква	Год	Буква
2010	A	2019	L
2011	B	2020	M
2012	C	2021	N
2013	D	2022	P
2014	E	2023	R
2015	F	2024	S
2016	H	2025	T
2017	J	2026	U
2018	K	2027	V

Месяц	Цифра	Месяц	Цифра
январь	1	июль	7
февраль	2	август	8
март	3	сентябрь	9
апрель	4	октябрь	10
май	5	ноябрь	11
июнь	6	декабрь	12

**Пример: Март 2010 = A3 ;
Ноябрь 2013 = DN ; Апрель 2015 = F4**

Уход за устройством

Протирайте устройство **влажной** или антистатической тканью. Не пользуйтесь растворителями или микроволокнистыми тканями.

Ни в коем случае не используйте сухую ткань, это может привести к появлению статического заряда.

Иногда воздействие химических веществ может изменить внешние поверхности устройства. Из-за бесконечного разнообразия химических продуктов нет возможности испытать воздействие всех веществ.

Дефекты глянцевой отделки можно устранить, аккуратно обработав поверхность полировальной пастой для дисплеев мобильных телефонов.

Контакт с жидкостью

Если на телефон попала жидкость:

- 1 **Отключите питание.**
- 2 Дайте жидкости вытечь из корпуса.
- 3 Стряхните влагу со всех частей.
- 4 Поместите устройство в сухое теплое место **как минимум на 72 часа** (не в микроволновую печь, не в духовку и т.п.) кнопочной панелью вниз (если возможно).
- 5 **Не включайте аппарат, пока он совершенно не высохнет.**

Когда устройство совершенно высохнет, им, как правило, можно будет пользоваться обычным образом.

Технические сведения

Аккумуляторы в трубке

Тип	Никель-металгидридные (NiMH)
Размер файла	AAA (микро, HR03)
Напряжение	1,2 В
Емкость	700 мА-ч

Каждая трубка поставляется с четырьмя аккумуляторами рекомендуемого типа.

Время работы и зарядки

Время работы устройства Gigaset зависит от емкости и возраста аккумуляторов и того, как они используются (указаны максимально возможные значения времени).

Аккумуляторный блок измерительного базового блока

Емкость	2000 мА-ч
Время работы	5,8 часа
Время зарядки в зарядном устройстве	3 часа

Основной блок базы

Производитель	Salom Electric (Xiamen) Co. Ltd. Торговый регистр: 91350200612003878C 31 Building, Huli Industrial District, Xiamen, Fujian 361006, P.R. China
	Salcomp (Shenzen) Co. Ltd. Торговый регистр: 91440300618932635P Salcomp Road, Furond Industrial Area, Xinqiao, Shajing, Baoan District, Shenzen 518125 China
ИД модели	C557
Входное напряжение	230 В
Входной переменный ток частота	50 Гц
Выходное напряжение	6,5 В
Выходной ток	0,6 А
Выходная мощность	3,9 Вт
Средняя эффективность при использовании	> 76,1 %
Эффективность при низкой нагрузке (10 %)	Не применимо – только для мощности более > 10 Вт
Потребляемая мощность при нулевой нагрузке	< 0,10 Вт

Основной блок трубки

Производитель	Salom Electric (Xiamen) Co. Ltd. Торговый регистр: 91350200612003878C 31 Building, Huli Industrial District, Xiamen, Fujian 361006, P.R. China
	Salcomp (Shenzen) Co. Ltd. Торговый регистр: 91440300618932635P Salcomp Road, Furond Industrial Area, Xinqiao, Shajing, Baoan District, Shenzen 518125 China
ИД модели	C705
Входное напряжение	230 В
Входной переменный ток частота	50 Гц
Выходное напряжение	4 В
Выходной ток	0,15 А
Выходная мощность	0,6 Вт
Средняя эффективность при использовании	> 46 %
Эффективность при низкой нагрузке (10 %)	Не применимо – только для мощности более > 10 Вт
Потребляемая мощность при нулевой нагрузке	< 0,10 Вт

Принадлежности

Заказ изделий Gigaset

Заказать изделия Gigaset можно в специализированных магазинах.

Кейс с измерительным оборудованием	Номер детали
Gigaset N720 SPK PRO	S30852-H2316-R101

Запасные части для Gigaset N720 SPK PRO

Запасная часть
Измерительный базовый блок Gigaset N720 SPK PRO
Шасси базового блока
Аккумуляторный блок базового блока
Зарядное устройство базового блока
Калиброванная измерительная трубка Gigaset S650H PRO
Гарнитура

Алфавитный указатель

А	
Адаптер питания	3
Аккумуляторный блок	
вставка в шасси базового блока	6
зарядка	7
Аккумуляторы	
зарядка	8
установка в трубку	10
Б	
Блок питания	8
В	
Вопросы и ответы	16
Воспроизведение тестовой мелодии	13
Временной слот	12
Г	
Гарнитура	
подсоединение	11
Д	
Дисплей	
в режиме измерения	12
в режиме ожидания	12
в состоянии работы	13
поврежден	3
Допуск к эксплуатации	19
Ж	
Жидкость	18
З	
Зарядное гнездо	7
Зарядное устройство	7
Значения	
отображение на трубке	12
И	
Измерительная трубка	
аксессуары	10
включение	10
включение/выключение	13
зарядка аккумуляторов	11
подключение гарнитуры	11
подключение зарядной подставки	10
работа	12
уровень заряда аккумуляторов	11
установка аккумуляторов	10
установка соединения	13
Измерительное оборудование	4
Измерительный базовый блок	
монтаж на стойке	9
светодиод	7
установка	6
Измерительный базовый блок, питание	
от аккумуляторного блока	7
от сети питания	8
по технологии PoE	9
Интервал измерений	15
К	
Качество кадра	12
Контакт с жидкостью	18
Крышка аккумуляторного отсека, трубка	10
М	
Медицинское оборудование	3
Меню обслуживания	14
Меры экологической безопасности	16
Мощность сигнала	12
Н	
Несущая частота	12
Номера экстренного вызова	
невозможно набрать	3
О	
Обслуживание телефона	16
Окружающая среда	20
Основной блок	20
базовый блок	19
трубка	20
П	
Пара слотов	12
Поврежденный дисплей	3
Правила техники безопасности	3
Р	
Режим громкой связи	13
Режим измерения	
%	15
включение	14
выход	14
дБм	15
дисплей	12
Режим обслуживания	14
С	
Служба поддержки клиентов	16
Снятие крышки аккумуляторного отсека	6
Содержание	4
Стойка	5
монтаж	9

Алфавитный указатель

У

Уровень заряда аккумуляторов, трубка	11
Уровень сигнала изменение единицы измерения	15
Устранение неполадок	16
Утилизация	17
Уход за устройством	18

Ш

Шасси базового блока	6
монтаж на стойке	9

G

Gigaset N720 SPK (комплект планирования)	4
--	---

P

PoE, питание через Ethernet	9
---------------------------------------	---

R

RSSI	15
----------------	----

Issued by

Gigaset Communications GmbH
Frankenstr. 2a, 46395 Bocholt, Germany

© Gigaset Communications GmbH 2020

Subject to availability.

All rights reserved. Rights of modification reserved.

www.gigaset.com