











Gigaset

DECT Site Planning Kit (SPK) PRO

Obsah

Bezpečnostní pokyny	3
Úvod	5
První kroky	5
Kontrola obsahu balení	5
Další doporučené příslušenství	6
Než začnete	6
Instalace měřicí základny	7
Uvedení měřicího sluchátka do provozu	10
Měření	12
Rozšířený režim měření	14
Displej v jednoduchém režimu měření	15
Vyhodnocení naměřených údajů	19
Stažení naměřených údajů	19
Kontrola naměřených údajů	21
Správa a vzdálená správa	22
N870 SPK PROVýchozí nastavení	22
Změna anténního režimu	22
Kompletní vytvoření/konfigurace měřicí základny	23
Změna statické IP adresy na preferovanou IP adresu	25
Příloha	26
Zákaznický servis a podpora	26
Prohlášení o shodě	26
Ochrana osobních údajů	27
Ochrana životního prostředí	27
Údržba a péče	28
Kontakt s kapalinou	28
Technické údaje	28
Rejstřík	31

Bezpečnostní pokyny

	<p>Než začnete zařízení používat, přečtěte si bezpečnostní pokyny a návod k obsluze.</p> <p>Detailní popis funkcí vašeho telefonu naleznete v návodu k obsluze na internetu na wiki.gigaset.com. Tímto způsobem pomáháme šetřit papír a Vám zajistíme kdykoli rychlý přístup k úplně aktuální dokumentaci.</p>
	<p>Přístroj nefunguje při výpadku elektrického proudu. Nelze uskutečňovat ani žádná tísňová volání.</p> <p>Jsou-li tlačítka nebo displej blokovány, nelze volit ani čísla tísňového volání.</p>
	<p>Vkládejte pouze dobíjecí baterie, které odpovídají příslušné specifikaci (viz seznam schválených akumulátorů → wiki.gigaset.com), v opačném případě nelze vyloučit závažné poškození zdraví. Viditelně poškozené baterie se musí vyměnit.</p>
	<p>Sluchátko lze provozovat pouze s uzavřeným krytem akumulátoru.</p> <p>Ujistěte se, že baterie nemohou být zkratovány předměty v prostoru pro baterie.</p>
	<p>Nepoužívejte přístroje v prostředí, kde hrozí nebezpečí výbuchu, například v lakovnách.</p>
	<p>Základna ani nabíječka nejsou chráněny proti stříkající vodě. Nenechávejte je proto ve vlhkých místnostech, jako jsou např. koupelny nebo sprchy.</p>
	<p>Používejte pouze napájecí adaptér dodávaný spolu se zařízeními.</p> <p>Při nabíjení musí být zásuvka lehce přístupná.</p>
	<p>Vadné přístroje vyřadte z provozu nebo je nechte opravit servisním oddělením, protože jinak by mohly rušit jiné bezdrátové služby.</p>
	<p>Přístroj nepoužívejte, je-li displej naprasklý nebo rozlomený. Rozlomené sklo nebo plast může způsobit úrazy na ruku a na obličej. Nechte si přístroj opravovat v servisu.</p>
	<p>Malé články a baterie, které se dají spolknout, uchovávejte mimo dosah dětí.</p> <p>Spolknutí baterie může mít za následek popáleniny, perforaci měkkých tkání i smrt. K vážným popáleninám může dojít během 2 hodin po spolknutí.</p> <p>Při spolknutí článku nebo baterie okamžitě vyhledejte pomoc lékaře.</p>
	<p>Ztrátě sluchu zabráníte tím, že se vyhnete naslouchání při velké hlasitosti po delší dobu.</p>



Provoz tohoto zařízení může mít vliv na fungování lékařských přístrojů. Dodržujte technické podmínky zdravotnických zařízení, např. lékařské ordinace.

Pokud používáte lékařské přístroje (např. kardiostimulátor), informujte se u jejich výrobce, do jaké míry jsou tyto přístroje odolné vůči externímu vysokofrekvenčnímu rušení (informace o výrobku Gigaset viz „Technické údaje“).



Pokud je součástí dodávky kabel adaptéru USB, používejte pouze napájecí zdroj USB (5 V) s konektorem USB-A. Může dojít k poškození použitím jiných zdrojů napětí (například PC s konektorem USB).

Pokud je součástí dodávky napájecí adaptér, použijte jej.

Úvod

DECT Site Planning Kit (SPK) PRO pomáhá při plánování a instalaci vícebuňkového systému DECT. Obsahuje měřicí základnu, dvě měřicí sluchátka a další užitečné příslušenství k přesnému stanovení podmínek v síti DECT pro plánovanou síť. Dodává se v kufříku.

S měřicími přístroji dodávanými v kufříku lze v místě instalace zjistit rádiové pokrytí DECT, stanovit, kolik základen bude třeba, najít jejich optimální umístění a také zdroje rušení v rádiové síti.

Kromě toho lze pomocí zařízení Gigaset DECT SPK PRO zkontrolovat kvalitu rádiového signálu v problematických oblastech instalovaného systému a odstranit tak problémy se sítí.



Podrobné informace o plánování vícebuňkového systému a měření pro optimální umístění základen naleznete na internetu „N870 IP PRO - Informace k plánování a měření“ na adrese kiwi.gigabyte.moc.

První kroky

Kontrola obsahu balení

Kufřík obsahuje následující položky:

- 1× základna Gigaset DECT SPK PRO
- 1× stativový držák pro základnu
- 1× powerbanka, 10000 mA
- 1× stativový držák pro powerbanku
- 1× síťový adaptér, 30 W, USB-C
- 1× nabíjecí kabel, USB-C na konektor 12 V, 3 m
- 1× nabíjecí kabel, USB-C na konektor 12 V, 0,5 m
- 1× nabíjecí kabel, USB-C na USB-C
- 2× kalibrované sluchátko R700H SPK PRO
- 2× nabíječka pro R700H
- 2× síťový adaptér, USB-A
- 2× nabíjecí kabel, USB- A na nabíječku
- 4× nabíjecí akumulátor (AAA)
- 2× náhlavní souprava
- 1× bezpečnostní list
- Vázací páska na kabely

Další doporučené příslušenství

Stativ

Pro přesný výsledek měření doporučujeme namontovat měřicí základnu a powerbanku stabilně na stativ.

Stativový držák základny je vybaven potřebným závitem. Součástí balení je také stativový držák pro powerbanku. Proto lze instalaci základny simulovat v kterékoliv možné výšce a tak lze zkontrolovat dosah sítě i její strukturu.

Stativ by měl mít šroubovací závit a měl by být vysouvací do výšky 2,50 až 3,00 m.



Než začnete

Mějte na paměti, že měřicí přístroje se musí provozovat s akumulátory, které musí být před měřením nabitě. To zahrňte do časového plánu.

Powerbanka se musí nabíjet 30W síťovým adaptérem USB (rychlé nabíjení) nebo síťovým adaptérem USB-A (pomalé nabíjení). Doba rychlého nabíjení je přibližně čtyři hodiny.

Pro každé měřicí sluchátko jsou zapotřebí dva akumulátory. Ty lze nabíjet jak ve sluchátkách v nabíječkách, tak běžně prodávanou nabíječkou. Doba nabíjení v nabíječce činí cca 8,5 hodiny.



Používejte pouze dobíjecí akumulátory (→ str. 28) doporučené společností Gigaset Communications GmbH, tzn. v žádném případě nepoužívejte běžné baterie (bez možnosti dobíjení); v takovém případě není možné vyloučit závažné poškození zdraví a hmotné škody. Mohlo by dojít například k poškození pláště baterií nebo akumulátorů nebo by akumulátory mohly explodovat. Mohlo by také dojít k poškození zařízení, případně by zařízení nemuselo fungovat správně.

Instalace měřicí základny

Pro zajištění větší volnosti pohybu při měření a nezávislosti na dostupnosti elektrické sítě použijte měřicí základnu s powerbankou. Proto kufrík obsahuje powerbanku a nabíječku USB-C.



Pokud obnovíte tovární nastavení měřicí základny, musíte obnovit její měřicí funkce (→ str. 23).

Nabíjení powerbanky

- ▶ Zapojte 30W USB síťový adaptér do zásuvky.
- ▶ Připojte jeden konec kabelu USB-C do přípojky na síťovém adaptéru USB [1].
- ▶ Připojte druhý konec kabelu USB-C do přípojky USB-C na powerbance [2].

Když se rozsvítí všechny čtyři LED stavové kontrolky, je powerbanka plně nabitá. Nyní lze od powerbanky odpojit kabel USB.

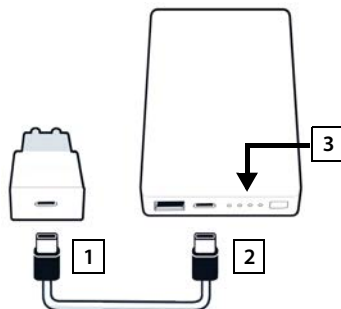

Přípojky a ovládací prvky powerbanky

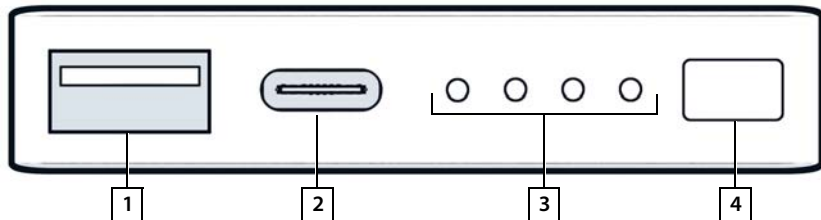

1 Přípojka USB-A (výstup)

2 Přípojka USB-C (vstup/výstup)

3 Ukazatel stavu nabití

4 Tlačítko pro zobrazení stavu nabití

Ukazatel stavu nabití

Při provozu ukazatel stavu nabití signalizuje zbývajícím nabitím; při nabíjení ukazuje průběh nabíjení:

- Stiskem tlačítka [4] lze ukazatel stavu nabití [3] aktivovat/deaktivovat.

Při provozu:	Žádná LED nesvíí:	0 %	○ ○ ○ ○
	1 LED svítí:	≤ 25 %	○ ○ ○ ●
	2 LED svítí:	≤ 50 %	○ ○ ● ●
	3 LED svítí:	≤ 75 %	○ ● ● ●
	4 LED svítí:	> 75 %	● ● ● ●
Při nabíjení:	1 LED bliká:	< 25 %	
	1 LED svítí, 1 LED bliká:	< 50 %	
	2 LED svítí, 1 LED bliká:	< 75 %	
	3 LED svítí, 1 LED bliká:	< 100 %	
	4 LED svítí:	100 %	Powerbanka ukončí nabíjení.
	4 LED blikají (5 s):	Závada	Powerbanka se sama vypne.

Upevnění základny

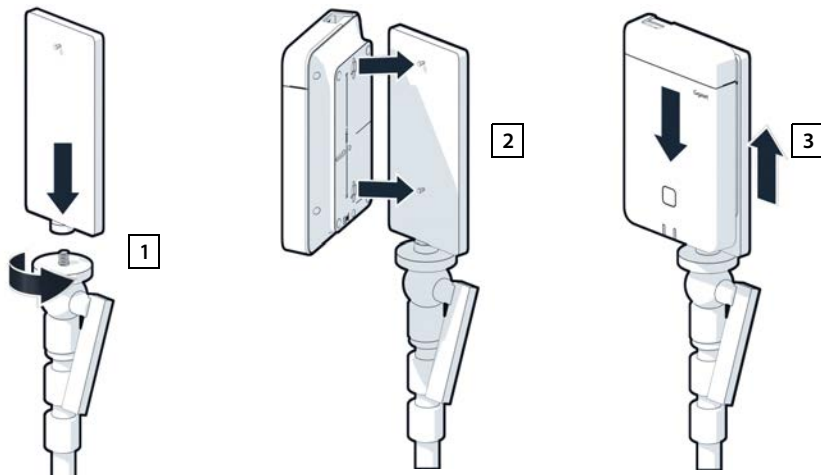

- Našroubujte stativový držák pro základnu na stativ. [1].
- Posuňte výřezy na zadní straně základny nad háčky na stativovém držáku.
- Zatlačte základnu dolů, až zaskočí. [3].

Upevnění powerbanky a její připojení k základně

- ▶ Připevněte powerbanku ke stativu pomocí stativového držáku **1**.
- ▶ Otevřete víčko v horní části základny **2**.
- ▶ Propojte napájecí přípojku základny **3** a přípojku USB-C na powerbance **4** napájecím kabelem

Pokud je powerbanka blízko základně, můžete použít krátký kabel (0,5 m), nebo v případě potřeby dlouhý kabel (3 m).



Pokud je powerbanka plně nabitá, lze základnu nepřetržitě napájet až 20 hodin.

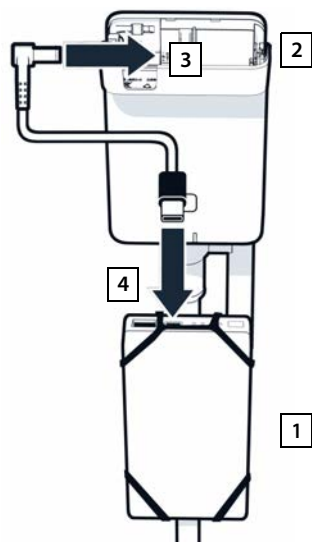

Alternativní elektrické napájení

Měřicí základna je napájena elektrickým proudem z powerbanky. Alternativně můžete použít také jeden z následujících zdrojů napájení elektrickým proudem.

Připojení přímo přes 30W síťový adaptér USB.

- ▶ Propojte napájecí konektor základny **1** a 30W síťový adaptér USB **2** nabíjecím kabelem.
- ▶ Zapojte síťový adaptér do zásuvky **3**.

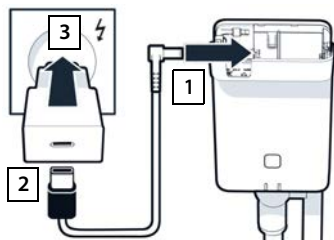

Připojení k přepínači PoE (Power over Ethernet)

- ▶ Propojte ethernetovým kabelem síťovou přípojku LAN na základně **1** a přípojku ethernetového přepínače s podporou PoE **2**.

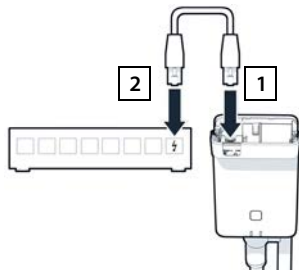

Uvedení měřicího sluchátka do provozu

► Vyměňte měřicí sluchátka a příslušenství z kufříku. Ke každému sluchátku obdržíte tyto díly:

- 1 nabíječka
- 2 nabíjecí kabel USB- A na nabíječku
- 3 síťový adaptér USB-A
- 4 kryt akumulátoru
- 5 spona na opasek
- 6 čtyři akumulátory (AAA), z toho dva jako rezervu



Displej a klávesnice jsou chráněny fólií.
Tyto ochranné fólie stáhněte!

Vložte akumulátory a zavřete akumulátoru

- Vložte akumulátory (směr vkládání +/- viz obrázek).
- Vyrovnajte kryt akumulátoru s výřezy na vnitřní straně pouzdra.
- Zatlačte na kryt, až zaskočí.

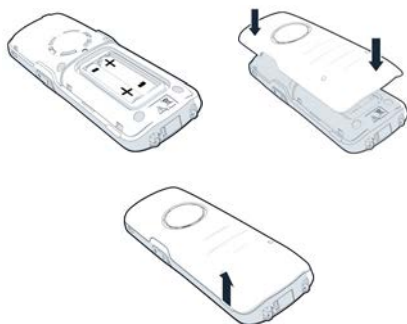

Opětovné otevření krytu akumulátoru:

- Sejměte sponu na opasek (pokud je namontovaná).
- Zasuňte nehet do výřezu dole na víku akumulátoru a zatáhněte víko nahoru.

Připojení nabíječky

- ▶ Připojte plochý konektor nabíjecího kabelu do nabíječky **1**.
- ▶ Připojte USB konektor nabíjecího kabelu do síťového adaptéru USB-A **2**.
- ▶ Zapojte síťový adaptér do zásuvky elektrického napájení **3**.

Pokud musíte konektor opět odpojit od nabíječky:

- ▶ Stiskněte uvolňovací tlačítko **4** a odpojte konektor.

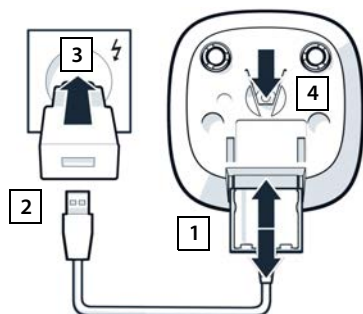

První nabíjení akumulátorů

- ▶ Akumulátory před prvním použitím plně nabijte v nabíječce nebo pomocí standardní nabíječky USB.

Akumulátory jsou zcela nabité, jakmile na displeji zhasne symbol blesku .

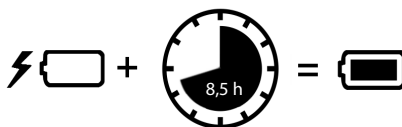

Akumulátor se může při dobíjení zahřívat. Není to nebezpečné.

Kapacita akumulátorů se z technických důvodů po určité době snižuje.

Pokud nebudete sluchátko po více dnů používat, vypněte jej.

Pokud nebudete sluchátko používat po několik týdnů, vypněte je a vyjměte akumulátory.

Připojení náhlavní soupravy ke sluchátku

K vyhodnocení tónu vysílaného měřicí základnou lze k měřicímu sluchátku připojit náhlavní soupravu.

Díky tomu máte volné ruce, abyste mohli do půdorysu zakreslit zjištěná stanoviště a v průběhu měření odečítat obsah displeje.

- ▶ Připojte jednu z dodaných náhlavních souprav ke konektoru náhlavní soupravy na levé straně měřicího sluchátka **1**.

Pokud nepoužíváte náhlavní soupravu, měli byste konektor náhlavní soupravy zakrýt dodaným gumovým krytem.

- ▶ Zasuňte jazyček gumového krytu do otvoru **2** a přitlačte gumový kryt.

Hlasitost náhlavní soupravy se shoduje s nastavením hlasitosti sluchátka.

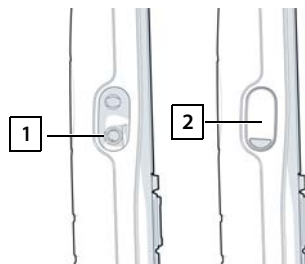

Měření

Gigaset DECT SPK PRO lze použít jako nástroj pro plánování nové sítě nebo pro kontrolu pokrytí bezdrátového signálu základny existující sítě.

Podporovány jsou dvě metody měření:

- Rozšířený režim měření

Jedná se o standardní metodu DECT Site Planning Kit (SPK) PRO, která se pro měření doporučuje.

Naměřené údaje se ukládají v základně N870 SPK PRO a lze je ve formátu CSV stáhnout do počítače za účelem vyhodnocení prostřednictvím uživatelského rozhraní nebo rozhraní příkazového řádku (CLI) (→ str. 19).

- Jednoduchý režim měření

To je metoda používaná přístroji z předchozí verze kufříku s měřicím vybavením. Standardně je deaktivována, ale v případě potřeby ji lze aktivovat.

Podrobné informace k hodnocení výsledků měření naleznete v části „N870 IP PRO - Informace k plánování a měření“ na adrese kiwi.gigabyte.moc.



Tato část popisuje pouze ty funkce sluchátek, které jsou důležité pro měření. Informace ke standardním funkcím sluchátka R700H SPK PRO jsou uvedeny v návodu k použití přístroje. Tento návod najdete na stránkách výrobků na adrese www.gigaset.com.

Ovládání měřicích sluchátek

Měřicí sluchátka jsou při expedování již přihlášena k měřicí základně.

Zapnutí/vypnutí měřicího sluchátka

- ▶ Chcete-li sluchátko zapnout nebo vypnout, stiskněte **dlouze** tlačítko zavěšení . Sluchátko se automaticky aktivuje při připojení k elektrické síti.

Zapnutí/vypnutí funkce hlasitého odposlechu

Kvalitu spojení lze kromě náhlavní soupravy zkontrolovat také pomocí systému pro hlasitý odposlech.

- ▶ Stiskem tlačítka hlasitého odposlechu  lze přepínat mezi režimem sluchátka a hlasitého odposlechu.
- ▶ Pokud používáte režim hlasitého odposlechu, měli byste konektor náhlavní soupravy zakrýt dodaným gumovým krytem. Tím se zlepší kvalita v režimu hlasitého odposlechu.

Hovory mezi měřicími sluchátky

Kvalitu hovoru můžete zkontrolovat navázáním spojení mezi dvěma měřicími sluchátky. K tomu je zapotřebí další osoba.

Hovory mezi sluchátky jsou možné pomocí čísel  a .

Sluchátka se v nacházejí v klidovém stavu.

- ▶ Zadejte telefonní číslo druhého sluchátka (1 nebo 2) ▶ Přijměte hovor na druhém sluchátku tlačítkem přijetí hovoru .



K měření lze použít i jiná sluchátka. Avšak pouze sluchátka z kufříku s měřicím vybavením jsou kalibrována. Proto jiná sluchátka neposkytují kalibrované hodnoty.

Rozšířený režim měření

Pro tuto metodu měření platí následující podmínky:

- Systémový software základny N870 SPK PRO: minimálně verze 2.53.0
- Software měřících sluchátek: minimálně verze 12.02.

Zahájení měření

► Vytočte ► stisknete tlačítko přijetí hovoru  ... měření se okamžitě zahájí

Naměřené hodnoty se zobrazují na displeji a aktualizují se každých 960 ms.

Kalibrované sluchátko:

A50	F	S	Rp	Fq%	dBm
009	8	02	03	100	-32
008	8	02	03	100	-31
007	8	02	03	100	-32
006	8	02	03	100	-32
005	8	02	03	100	-31
004	8	02	03	100	-31
Zpět	Log				

Nekalibrované sluchátko:

A50	F	S	Rp	Fq%	Rss
009	8	02	03	100	-32
008	8	02	03	100	-31
007	8	02	03	100	-32
006	8	02	03	100	-32
005	8	02	03	100	-31
004	8	02	03	100	-31
Zpět	Log				

Sloupec

První sloupec

Čítač naměřených hodnot zjištěných během příslušného hovoru.

Protože se naměřené hodnoty aktualizují každých 960 ms, znamená to, že časové razítko v měřeném hovoru je zhruba po sekundách.

V záhlaví sloupce je uveden aktuálně nastavený anténní režim.

Aopt: Antény jsou během hovoru optimalizovány.

A50: 50% směšování obou antén při měření kvality v klidovém stavu.

Další informace o anténním režimu → str. 22

F	Frekvence
S	Slot
Rp	RPN (Radio Fixed Part Number). Identifikuje základnu v rádiovém rozhraní.
Fq%	Kvalita rámce v procentech.
dBm	Hodnota RSSI kalibrovaného sluchátka v dBm.

dBm (decibel miliwatt) je logaritmičká hodnota pro sílu signálu. Popisuje sílu přenosového signálu vysílaného nebo přijímaného signálu v poměru k jednomu miliwattu. To znamená, že výsledky jsou přesnější než u nekalibrovaných sluchátek.

- Rss** Nepřesné zobrazení hodnoty RSSI z nekalibrovaného sluchátka.
 RSSI (Received Signal Strength Indication) popisuje sílu signálu v měřicím bodu udávanou v procentech nebo relativně.

Zálohování protokolu měření na základně

- ▶ Stiskněte dialogové tlačítko **Log**.
- ▶ Zadejte informace o poloze a stanovišti měření.
 - HS Location:** Poloha sluchátka na začátku měření.
 - BS Location:** Poloha měřicí základny.
 - Site:** Označení stanoviště, např. zákazník nebo místo.
- ▶ Stiskněte tlačítko **OK** . . . tím se zahájí měření.

Zobrazí se naměřené hodnoty. Nová naměřená hodnota se zaznamenává každých 960 ms.

Log for	
HS Location:	
BS Location:	
Site:	
Zpět	OK

Hledání automaticky ukončí po 60 sekundách.

- Ruční ukončení: ▶ Stiskněte dialogové tlačítko **Stop**
- Uložení hodnot: ▶ Stiskněte dialogové tlačítko **Save** . . . naměřené údaje se uloží v základně
- Vyřazení hodnot: ▶ Stiskněte dialogové tlačítko **Cancel**

Displej v jednoduchém režimu měření







U předchozí soupravy Gigaset Site Planning tento režim měření sloužil k zobrazení aktuálních hodnot stavu spojení se základnou. V modelu DECT Site Planning Kit (SPK) PRO je tento režim měření nahrazen rozšířeným režimem měření. Jednoduchý režim měření je deaktivován. Pro kalibrovaná sluchátka lze tento režim měření aktivovat.



Tento postup použijte, pokud chcete během provozu shromažďovat aktuální naměřené údaje o připojení k určité základně.

Naměřené údaje se neukládají v základně.



Aktivace/deaktivace jednoduchého režimu měření

- ▶ **Podržte** stisknuté tlačítko zavěšení  ... sluchátko se vypne.
- ▶ Současně **podržte** stisknutá tlačítka   a  ▶ **podržte** stisknuté tlačítko přijetí hovoru  ... sluchátko je nyní v servisním režimu.
- ▶ Zadejte pětimístný servisní kód PIN. V továrním nastavení je to **76200** ... otevře se servisní nabídka.
- ▶  Zvolte položku **Metering Mode**.
- ▶ Stiskněte dialogové tlačítko **Změnit** ... režim měření se aktivuje.

Service	
Metering Mode	<input checked="" type="checkbox"/>
Measure Time	<input type="checkbox"/>
Working Time	<input type="checkbox"/>
Apprv. Narr.Band	<input type="checkbox"/>
Apprv. Wide Band	<input type="checkbox"/>
Zpět	Změnit

Změna nastavení pro režim měření

Jakmile se aktivuje režim měření, otevře se nabídka **RSSI measurement**. Zde lze změnit některá nastavení pro postup měření.

- ▶ Ovládacím tlačítkem  lze přecházet mezi volbami nastavení.
- ▶ Ovládacím tlačítkem  zvolte požadovanou hodnotu.
- ▶ Aktivace nastavení měření: Stiskněte dialogové tlačítko **Spustit**.
- ▶ Opuštění servisní nabídky: Stiskněte dialogové tlačítko **Zpět**.

Sluchátko se vypne. Jakmile je znovu zapnete, nachází se v režimu měření se zvoleným nastavením.

Metering Mode

Stanovuje jednotku, ve které se zobrazí výsledek měření.

dBm Standardně se síla signálu (hodnota RSSI) na displeji zobrazuje v **dBm** (doporučený režim).

% Naměřená síla signálu se zobrazuje v procentech maximální možné hodnoty RSSI.

SEN Nerelevantní

Metering range

Stanovuje časové rozmezí, ve kterém se měření provádí.

Rozsah hodnot: 6–16 (1,0–2,5 s); doporučená hodnota: 16

RSSI measurement	
Metering Mode:	
< dBm	>
Metering range:	
06	
No Intercell HO:	
Vypnuto	
Zpět	Spustit

No Intercell HO

Umožňuje měření jedné základny v instalovaném vícebuňkovém systému během aktivního hovoru.

Zapnuto Měřicí sluchátko nepřepne na jinou základnu ve vícebuňkovém systému, i když ta poskytuje silnější signál (nedojde k předání hovoru).

Vypnuto Měřicí sluchátko přepne na jinou základnu ve vícebuňkovém systému, pokud poskytuje silnější signál (výchozí nastavení).

Scénář: Sluchátko se pohybuje z bodu A do bodu B.

No Intercell HO = Zapnuto

Během hovoru zůstane sluchátko spojené se základnou RPN 02.

No Intercell HO = Vypnuto (výchozí nastavení)

Během hovoru sluchátko přepne na základnu RPN 03 se silnějším signálem.

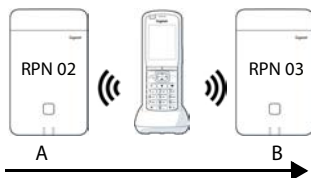

No Roaming

Umožňuje měření jednotlivé základny v instalovaném vícebuňkovém systému, když je sluchátko v klidovém režimu.

Zapnuto Měřicí sluchátko nepřepne na jinou základnu ve vícebuňkovém systému, i když jiná základna poskytuje silnější signál.

Vypnuto Měřicí sluchátko přepne na jinou základnu ve vícebuňkovém systému, pokud poskytuje silnější signál (výchozí nastavení).

Scénář: Sluchátko se pohybuje z bodu A do bodu B.

No Roaming = Zapnuto

Sluchátko v klidovém stavu zůstane spojené se základnou RPN 02.

No Roaming = Vypnuto (výchozí nastavení)

Sluchátko v klidovém stavu přepne na základnu RPN 03 se silnějším signálem.

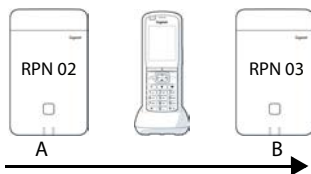

V servisní nabídce byste neměli měnit žádná jiná nastavení.

Zobrazení výsledků měření v jednoduchém režimu měření

V jednoduchém režimu měření se na displeji zobrazují aktuální hodnoty stavu spojení se základnou. Tyto hodnoty se aktualizují v krátkých časových intervalech. Tento interval měření lze měnit (→ str. 16).

Displej v klidovém stavu

Displej v klidovém stavu zobrazuje následující informace:

Hodnoty ke stanovení kvality spojení:

- RSSI value** (Hodnota RSSI) Intenzita příjmu signálu ze základny s nejlepším příjmem v dBm.
Přijatelná hodnota: -20 až -70 dBm.
Jednotky intenzity signálu → str. 16.
- Fr. quality** (Kvalita rámce) Procentní podíl paketů přijatých bez chyby za poslední interval měření.
Přijatelná hodnota: 95–100 %

Kromě toho se zobrazují následující informace:

- Frequency** (Frekvence) Nosná frekvence přijatého signálu. Rozsah hodnot: 0–9
- Slot pair** (Dvojice slotů) Použitá duplexní dvojice slotů (0–11)
Časový interval příjmového kanálu, na kterém bylo provedeno měření.
Upozornění: Při přechodu do stavu spojení se občas zobrazí hodnota 15.
- RPN** RPN (Radio Fixed Part Number)
Identifikátor základny, se kterou je sluchátko spojeno. Hodnota se zobrazuje v šestnáctkovém formátu.

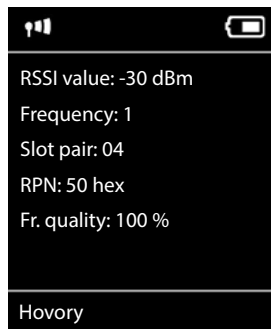

Displej v jiném než klidovém stavu

Jestliže se displej nenachází v klidovém stavu, zobrazují se data měření na horním okraji.

-30dBm-1-04-50H-100

Vyhodnocení naměřených údajů

V rozšířeném režimu měření se naměřené údaje ukládají v měřicí základně. Za účelem vyhodnocení je lze stáhnout a uložit do počítače ve formátu CSV.

Stahování naměřených údajů

Soubory s naměřenými údaji lze stáhnout podle následujícího popisu

- prostřednictvím webového rozhraní základny
- prostřednictvím CLI (rozhraní příkazového řádku)

Stahování prostřednictvím webového rozhraní



Podrobné informace o práci s webovým rozhraním základny N870 SPK PRO naleznete v návodu k obsluze „N870 IP PRO - Instalace, konfigurace a obsluha“.

- ▶ Otevřete webové rozhraní základny N870 SPK PRO.
- ▶ Přejděte na položku **Stav** ▶ **Statistika** ▶ **DECT measurements**

The screenshot shows the Gigaset web interface. The top navigation bar includes 'SETTINGS' and 'STATUS'. A left sidebar menu contains 'Overview', 'Statistics', 'Base stations', 'Incidents', 'Diagnostics', and 'DECT measurements'. The main content area is titled 'DECT coverage measurement by handset'. It features a 'DM Name' dropdown menu set to 'local'. Below this is a table titled 'Measured sites and related log files' with columns for 'Site' and 'Files'. The table lists one site, 'Bocholt', with 2 files. At the bottom of the table are 'Download' and 'Delete' buttons.

Site	Files
Bocholt	2

Název DM

Pokud jste provedli měření v běžícím systému s více správci DECT:

- ▶ Zvolte správce DECT, za kterým jste provedli měření.

U systému typu All in One není třeba správce DECT zvolit.



Základna N870 SPK PRO je systém typu All in One; to znamená, že obsahuje lokálního správce DECT.

Site

Zobrazí se výpis názvů stanovišť, která jste zadali při spuštění procesů měření na sluchátkách. Počet existujících souborů pro každé stanoviště se zobrazuje u položky **Files**.

- ▶ Zaškrtněte políčko vedle stanoviště, jehož údaje chcete stáhnout.
- ▶ Klepněte na možnost **Stáhnout** a vyberte požadované úložiště ze systému souborů.

Pro každý soubor s naměřenými údaji ze zvolených umístění lokalit se vygeneruje soubor ve formátu CSV. Soubory z jednoho stanoviště se sloučí do archivu ve formátu tar. Všechny soubory ve formátu tar se uloží do dalšího nadřazeného souboru ve formátu tar.

Stažení prostřednictvím rozhraní příkazového řádku (CLI)

Naměřené údaje některé základny lze stáhnout příkazem **measure-dump** z příkazového řádku.

Syntax

```
cli@base-dm-7c2f80cfe206:~$ measure-dump -h
```

```
Usage: measure-dump [<options>]
```

```
-h          Show this help
```

```
-l          Lists all sites of which measurement logs are available
```

```
-r <site>   Remove the generated measure-dump.tar file (/tmp/pub/measure-dump.tar)
           and the measurement logs of given site (dflt: all sites)
```

```
<site>     Dump measurement of given site, if option is not provided, all sites will be
           dumped
```

Note: Don't forget to remove your measurement data, if download was successful.

Otherwise you might leave your data on the measurement device.

Příklad: Stažení naměřených údajů pro všechna stanoviště

```
cli@base-dm-7c2f80cfe206:~$ measure-dump
```

Soubory lze stáhnout podle následujícího popisu:

- WinSCP
- pomocí webového prohlížeče, příklad: <https://<IP adresa>/pub/measure-dump.tar>
- pomocí jiných nástrojů SSH ...



Podrobné informace o příkazu **measure-dump** v rozhraní příkazového řádku naleznete na adrese kiwi.gigabyte.moc.

Kontrola naměřených údajů

Abyste získali čitelné soubory CSV s naměřenými údaji, musíte soubor tar dvakrát rozbalit.

Příklad

Stažený soubor: **base-dm-int-589ec62904f3-measure-dump.tar**

```
unzip base-dm-int-589ec62904f3-measure-dump.tar
base-dm-int-589ec62904f3-measure-dump/base-dm-int-589ec62904f3-measure-dump
unzip base-dm-int-589ec62904f3-measure-dump
measurements/<sitename>/
<sitename>_<hs location>_dps.csv
<sitename>_<bs location>_<hs location>_measurement.csv
```

Soubory CSV

Z každého měření existují dva soubory CSV:

- ... **_measurement.csv** obsahuje naměřené údaje o spojení mezi sluchátkem a měřicí základnou.
- ... **_dps.csv** obsahuje údaje o měření všech základen, které sluchátko detekuje. Tuto funkci lze použít pro měření v instalacích za provozu.

measurement.csv

antenna	sample#	rpn	base-location	handset-location	calibrated	rssidBm	rsi%	frequency	timeslot	frame-quality
Aopt	57	2	Office	A3	1	-30	97	4	8	100
Aopt	58	2	Office	A3	1	-30	97	4	8	100
Aopt	59	2	Office	A3	1	-30	97	4	8	100
Aopt	60	2	Office	A3	1	-35	94	4	8	100
Aopt	61	2	Office	A3	1	-35	94	4	8	100
Aopt	62	2	Office	A3	1	-36	91	4	8	100
Aopt	63	2	Office	A3	1	-40	86	4	8	100
Aopt	64	2	Office	A3	1	-40	86	4	8	100
Aopt	65	2	Office	A3	1	-38	89	4	8	100
Aopt	66	2	Office	A3	1	-36	91	4	8	100
Aopt	67	2	Office	A3	1	-36	91	4	8	100
Aopt	68	2	Office	A3	1	-36	91	4	8	100
Aopt	69	2	Office	A3	1	-35	94	4	8	100
Aopt	70	2	Office	A3	1	-35	94	4	8	100

antenna	Zvolený anténní režim(→ str. 22)
sample#	Pořadové číslo vzorku měření
rpn	RPN (Radio Fixed Part Number) měřicí základny DECT
base-location	Stanoviště základny, jak bylo zadáno ve sluchátku na začátku měření
handset-location	Stanoviště sluchátka, jak bylo zadáno ve sluchátku na začátku měření
calibrated	1 = kalibrované sluchátko / 0 = nekalibrované sluchátko
rssidBm	Hodnota RSSI v dBm
rsi%	Hodnota RSSI v %
frequency	Frekvence DECT
timeslot	Časový slot DECT
frame-quality	Kvalita rámce DECT 0–100 %

dps.csv

Soubor **dps.csv** obsahuje informace o všech základnách, které sluchátko detekuje. Tuto funkci použijte pro měření v instalacích za provozu.

hs-position	fpn	rpn	rssl
A3	15	2	57
A3	15	3	51

**hs-position**

Stanoviště sluchátka, jak bylo zadáno ve sluchátku na začátku měření

fpn

FPN (Fixed Part Number) měřicí základny

rpn

RPN (Radio Fixed Part Number) měřicí základny

rssl

Hodnota RSSI v %

Správa a vzdálená správa

N870 SPK PRO Výchozí nastavení

Základna N870 SPK PRO má následující výchozí nastavení:

IP adresa:	192.168.143.1, statická Adresu IP lze změnit (→ str. 25). Musí však být statická, jinak nelze přístroj uvést do provozu bez připojení k síti LAN.
Uživatelské jméno / heslo:	admin/admin Po prvním přihlášení musíte heslo změnit.
Číslo sluchátka 1:	1
Číslo sluchátka 2:	2
Kmitočtové pásmo DECT	1 880 MHz – 1 900 MHz (Evropa)

Změna anténního režimu

Podporovány jsou následující anténní režimy:

- A50** 50% směšování obou antén při měření kvality v klidovém stavu
Obě antény se používají z 50 %. Tento režim se doporučuje pro kontrolu kvality, protože se chová stejně jako
- sluchátko v klidovém stavu,
 - základna, která provádí synchronizaci prostřednictvím DECT.
- Měření provedená v tomto režimu mohou poskytovat nižší kvalitu signálu než měření v režimu **Aopt**, ale pro měření DECT je to vhodnější metoda.
Proto je to výchozí nastavení pro Gigaset DECT SPK PRO.

- Aopt** Antény jsou během hovoru optimalizovány.
 Během aktivního hovoru se provádí optimalizace antén (diverzita). Systém při ní vybírá anténu, která poskytuje nejvyšší kvalitu hovoru.
 Toto je výchozí nastavení pro běžné základny produktové řady Gigaset DECT PRO, aby byla pro hovor vybrána nejvhodnější anténa .

Anténní režim lze změnit prostřednictvím vzdálené správy.

Šablona vzdálené správy pro anténní režim:

```
<?xml version="1.0" encoding="UTF-8"?>
<provisioning version="1.1" productID="e2">
  <nvm>
    <!--
      0x00 //current best antenna-diversity algorithm
      0x13 //Dummy-Bearer Algorithm ~50% per antenna
    -->
    <param name="DmGlobal.0.DECTAntennaMode" value="0x00" />
  </nvm>
</provisioning>
```

- Stáhněte si šablonu vzdálené správy do systému (→ str. 25).

Kompletní vytvoření/konfigurace měřicí základny

Šablona vzdálené správy je k dispozici za tím účelem,

- aby bylo možné ze standardního přístroje N870/N870(E) IP PRO vytvořit vlastní měřicí základnu. Firmware systému musí být ve verzi 2.53.0 nebo vyšší.
- aby bylo možné obnovit měřicí funkci základny N870 SPK PRO, pokud jste obnovili její tovární nastavení.



Šablonu vzdálené správy si lze stáhnout z adresy kiwi.gigabyte.moc.

► Stáhněte si soubor **SPK_provisioning_template.xml**.

```

<?xml version="1.0" encoding="UTF-8"?>
<provisioning version="1.1" productID="e2">
  <nvm>
    <param name="DmGlobal.0.SystemRegDomain" value="EUR" />
    <oper name="set_uci">
      <!-- Change network to Static IP -->
      <param name="network.lan.proto" value="static" />
      <param name="network.lan.ipaddr" value="192.168.143.1" />
      <param name="network.lan.netmask" value="255.255.0.0" />
    </oper>
    <!-- Provider settings to make internal calls between the DECT handsets -->
    <param name="SipProvider.0.Name" value="Localhost"/>
    <param name="SipProvider.0.Domain" value="Localhost"/>
    <param name="SipProvider.0.ProxyServerAddress" value="127.0.0.1"/>
    <param name="SipProvider.0.TransportProtocol" value="2"/>
    <param name="SipProvider.0.CallsWhileUnregistered" value="y"/>
    <!-- Handset 1 with number 1 -->
    <oper name="add_hs" value="00000">
      <param name="hs.RegStatus" value="ToReg"/>
    </oper>
    <param name="SipAccount.00000.AuthName" value="1" />
    <param name="SipAccount.00000.AuthPassword" value="GigasetSPK1" />
    <param name="SipAccount.00000.UserName" value="1" />
    <param name="SipAccount.00000.DisplayName" value="1" />
    <param name="SipAccount.00000.ProviderId" value="0" />
    <!-- Handset 2 with number 2 -->
    <oper name="add_hs" value="00001">
      <param name="hs.RegStatus" value="ToReg"/>
    </oper>
    <param name="SipAccount.00001.AuthName" value="2" />
    <param name="SipAccount.00001.AuthPassword" value="GigasetSPK2" />
    <param name="SipAccount.00001.UserName" value="2" />
    <param name="SipAccount.00001.DisplayName" value="2" />
    <param name="SipAccount.00001.ProviderId" value="0" />
    <!-- Enable that device starts with no LAN connected -->
    <oper name="set_uci">
      <param name="network.lan.force_link" value="1"/>
      <param name="network.lan6.ifname" value="lo"/>
    </oper>
    <!-- Open registration window for 3600 seconds -->
    <oper name="update_dm" value="local" >
      <param name="RegStart" value="1" />
      <param name="RegDuration" value="3600" />
    </oper>
  </nvm>
</provisioning>

```

- ▶ Změňte anténní režim na **A50** (50 % na každou anténu). Při tom připojte za šablonu vzdálené správy následující řádky:

```
<!--
0x00 //current best antenna-diversity algorithm
0x13 //Dummy-Bearer Algorithm ~50% per antenna
-->
<param name="DmGlobal.0.DECTAntennaMode" value="0x13" />
```



Neměňte parametry bezdůvodně a věnujte pozornost syntaxi. Chyby v souboru vzdálené správy mohou způsobit nepoužitelnost systému.

Stažení souboru vzdálené správy do systému

- ▶ Otevřete webové rozhraní přístroje, který chcete použít pro měření nebo který chcete obnovit.
- ▶ Přejděte na položku **Nastavení – Systém – Provisioning a konfigurace**
- ▶ Klepněte na možnost **Procházet...** ▶ Vyberte soubor vzdálené správy ze souborového systému ▶ Klepněte na možnost **Nahrát**
- ▶ Klikněte na **Zahájit auto-konfiguraci**.

Systém se vypne a znovu spustí s novým souborem vzdálené správy. Systém je připraven k provozu, když na základně levá LED svítí modře a pravá LED svítí zeleně.



- ▶ Přihlaste obě kalibrovaná sluchátka. PIN = 0000.
Přejděte na položku **Nastavení – Systém – Mobilní zařízení**

Zkontrolujte, zda jsou mezi sluchátky možné hovory:

- ▶ Zapněte základnu bez připojení k síti LAN ▶ Zahájení hovoru z jednoho sluchátka na druhé.
Sluchátko 1: Telefonní číslo je 1, sluchátko 2: Telefonní číslo je 2

Změna statické IP adresy na preferovanou IP adresu

Pokud chcete používat vlastní IP adresu, změňte výchozí nastavenou IP adresu (192.168.143.1) v šabloně vzdálené správy ještě před nahráním souboru vzdálené správy do systému.



Pokud změníte statickou IP adresu pomocí webového rozhraní, nastavení pro spuštění přístroje bez připojení k síti LAN se deaktivuje. Proto je nutné změnit prostřednictvím šablony vzdálené správy.

Změna síťového nastavení přístroje na dynamickou IP by také zrušila jeho měřicí funkci.

- ▶ Změňte IP adresu v souboru vzdálené správy na svou preferovanou IP adresu.

```
<param name="network.lan.proto" value="static" />
<param name="network.lan.ipaddr" value="192.168.143.1" /> ←
<param name="network.lan.netmask" value="255.255.0.0" />
```

Příloha

Zákaznický servis a podpora

Máte nějaké otázky?

Rychlou nápovědu a informace naleznete v tomto návodu k obsluze a na stránkách wiki.gigaset.com.

Informace o tématech

- Products (výrobky)
- Documents (dokumentace)
- Interop (interoperabilita)
- Firmware (firmware)
- FAQ (časté dotazy)
- Support (podpora)

naleznete na adrese wiki.gigaset.com.

V případě podrobnějších dotazů k výrobku Gigaset vám ochotně poradí specializovaný prodejce.

Prohlášení o shodě

Toto zařízení je určeno k použití po celém světě kromě evropského hospodářského prostoru (s výjimkou Švýcarska) v souladu s národními předpisy.

Specifické zvláštnosti země jsou zohledněny.

Společnost Gigaset Communications GmbH tímto prohlašuje, že následující typ rádiového zařízení vyhovuje směrnici 2014/53/EU:

Gigaset N870/E SPK PRO_Gigaset R700H SPK PRO

Úplný text Prohlášení o shodě s předpisy EU je dostupný na následující internetové adrese:

www.gigaset.com/docs

nebo prostřednictvím hotline-linky společnosti (tel.: 23303 2727).

Toto prohlášení by mohlo být rovněž součástí souborů „Mezinárodní prohlášení o shodě“ nebo „Evropská prohlášení o shodě“.

Přezkoumejte všechny tyto soubory.

Ochrana osobních údajů

Ve společnosti Gigaset přistupujeme k ochraně údajů o našich zákaznících velmi zodpovědně. Právě z tohoto důvodu ujišťujeme, že všechny naše výrobky byly vyvinuty na základě principu „ochrana soukromí zabudovaná do návrhu“ („Privacy by Design“). Všechny údaje, které shromažďujeme, se využívají pro dosažení maximální kvality našich výrobků. Při tom zajišťujeme, že vaše osobní údaje jsou chráněny a používají se výhradně za účelem poskytování služeb nebo výrobků. Víme, kde se vaše osobní údaje v podniku používají, a ujišťujeme, že se tak děje bezpečně, zabezpečeně a v souladu s předpisy o ochraně osobních údajů.

Úplný text Prohlášení o ochraně osobních údajů je dostupný na následující internetové adrese: www.gigaset.com/privacy-policy

Ochrana životního prostředí

Systém zajištění ochrany životního prostředí

Podrobné informace o ekologických výrobcích a postupech naleznete také na internetových stránkách www.gigaset.com.



Společnost Gigaset Communications GmbH je certifikována v souladu s mezinárodními normami ISO 14001 a ISO 9001.

ISO 14001 (životní prostředí): certifikát vydaný zkušebnou TÜV SÜD Management Service GmbH, platný od září 2007.

ISO 9001 (kvalita): certifikát vydaný zkušebnou TÜV SÜD Management Service GmbH, platný od 17.2.1994.

Likvidace

Nevyhazujte akumulátory s běžným domovním odpadem. Respektujte místní předpisy o likvidaci odpadů, které si můžete vyžádat u svého obecního úřadu nebo specializovaného prodejce, u kterého jste si produkt koupili.

Veškeré elektrické a elektronické výrobky musí být likvidovány odděleně od komunálního odpadu prostřednictvím určených sběrných míst stanovených vládou nebo místními úřady.



Tento symbol škrtnuté popelnice na kolečkách znamená, že se na produkt vztahuje evropská směrnice 2012/19/EU.

Správná likvidace a samostatný sběr starých přístrojů pomůže prevenci před negativními důsledky na životní prostředí a lidské zdraví. Je předpokladem opakovaného použití a recyklace použitého elektrického a elektronického zařízení.

Podrobnější informace o likvidaci starých přístrojů si prosím vyžádejte od místního úřadu, podniku zabývajícího se likvidací odpadů nebo v obchodě, kde jste produkt zakoupili.

Údržba a péče

Zařízení otírejte **vlhkou** nebo antistatickou utěrkou. Nepoužívejte rozpouštědla ani utěrky z mikrovláknna.

Nikdy nepoužívejte suchou utěrku: hrozí nebezpečí vzniku elektrostatického výboje.

Ve vzácných případech se stává, že kontakt přístroje s chemickými látkami způsobí změny jeho povrchu. Vzhledem k velkému množství chemikálií, které jsou na trhu k dostání, nebylo možné otestovat všechny látky.

Vady vysoce lesklého povrchu lze opatrně odstranit pomocí leštidel určených na displeje mobilních telefonů.

Kontakt s kapalinou

Pokud se přístroj dostane do kontaktu s kapalinou:

- 1 **Odpojte od přístroje veškeré kabely.**
- 2 **Vyjměte akumulátory a přihrádku na akumulátory ponechejte otevřenou.**
- 3 Kapalinu nechejte vytéci z přístroje.
- 4 Všechny díly otřete do sucha.
- 5 Poté přístroj nechejte **alespoň 72 hodin** s otevřenou přihrádkou na akumulátory a klávesnicí směrem dolů (je-li jí přístroj vybaven) na suchém a teplém místě (**ne**: v mikrovlnné troubě, troubě na pečení apod.).
- 6 **Po úplném vyschnutí můžete přístroj znovu zapnout.**

Po úplném vysušení je přístroj v mnoha případech i nadále funkční a lze ho zapnout.

Technické údaje

Akumulátory sluchátek

Technologie	Nikl-metal-hydridové (NiMH)
Velikost	AAA (Mikro, HR03)
Napětí	1,2 V
Kapacita	750 mA

Každé sluchátko se dodává se 4 schválenými akumulátory.

Doba provozu / doba nabíjení akumulátoru

Doba provozu přístrojů Gigaset závisí na kapacitě akumulátorů, jejich stáří a způsobu používání zařízení. (Všechny časové údaje představují maximální údaje.)

Pohotovostní doba sluchátek	320 hod.
Provozní doba sluchátek	13 hod.
Doba nabíjení sluchátek	8,5 hod.

Síťový adaptér (základna/powerbanka)

Výrobce	Salom Electric (Xiamen) Co. Ltd. Obchodní rejstřík 91350200612003878C 31 Building, Huli Industrial District, Xiamen, Fujian 361006, P.R. Čína				
Identifikace modelu	C793 (USB-C PD)				
Vstupní napětí	100–240 V				
Vstupní frekvence střídavého proudu	50/60 Hz				
Výstupní napětí	5 V	9 V	10 V	12 V	15 V
Výstupní proud	3 A	3 A	3 A	2,5 A	2 A
Výstupní výkon	15 W	27 W	30 W	30 W	30 W
Průměrná efektivita za provozu	> 81,4 %	> 86,6 %	> 87,0 %	> 87,0 %	> 87,0 %
Efektivita při nízkém zatížení (10 %)	> 71,4 %	> 76,6 %	> 77,0 %	> 77,0 %	> 77,0 %
Příkon při nulovém zatížení	< 0,10 W				

Síťový adaptér (sluchátko)

Výrobce	Salom Electric (Xiamen) Co. Ltd. Obchodní rejstřík 91350200612003878C 31 Building, Huli Industrial District, Xiamen, Fujian 361006, P.R. Čína
Identifikace modelu	C778 (USB-A)
Vstupní napětí	230 V
Vstupní frekvence střídavého proudu	50 Hz
Výstupní napětí	5 V
Výstupní proud	2 A
Výstupní výkon	10 W
Průměrná efektivita za provozu	> 81,9 %
Efektivita při nízkém zatížení (10 %)	> 75 %
Příkon při nulovém zatížení	< 0,10 W

Příslušenství

Objednávka výrobků Gigaset

Výrobky značky Gigaset lze objednávat ve specializovaných prodejnách.

Kufřík s měřicím vybavením	Předmětové číslo
DECT Site Planning Kit (SPK) PRO	S30852-S2737-R13

Náhradní díly pro DECT Site Planning Kit (SPK) PRO

Náhradní díl	Předmětové číslo
Měřicí základna DECT Site Planning Kit (SPK) PRO	S30852-G2716-R701
Stativový držák pro základnu	C39363-L569-B1
Powerbanka	S30852-S2737-R11
Stativový držák pro powerbanku	S30852-S2737-R14
Kalibrované měřicí sluchátko R700H SPK PRO	S30852-G2976-R702
Nabíječka pro R700H SPK PRO	S30852-S2986-R101
Kabel USB A / nabíječka	V30146-A2147-D514
Kabel USB-C PD / 12 V, 3 m	V30146-A4028-D514
Kabel USB-C PD / 12 V, 0,5 m	V30146-A1085-D514
Kabel USB 2.0 / 3 A	V30146-A1083-D514
Síťový adaptér, 30 W, USB-C	C39280-Z4-C793
Síťový adaptér, USB-A	C39280-Z4-C778
Náhlavní souprava	S30853-S1217-R101

Rejstřík

A	
Akumulátory	28
technické údaje	28
vložení do sluchátka	10
B	
Bezpečnostní pokyny	3
Č	
Časový interval	18
D	
Displej	
rozlomený	3
v jiném než klidovém stavu	18
v klidovém stavu	18
v režimu měření	15
dps.csv	22
Dvojice slotů	18
E	
Elektrické napájení	9
H	
Hlasitý odposlech	13
K	
Kalibrované sluchátko	14
Kapalina	28
Kontakt s kapalinou	28
Kvalita rámce	18
L	
Lékařské přístroje	4
Likvidace	27
M	
measure-dump	20
measurement.csv	21
Měření	
protokol	15
spuštění	14
ukončení	15
Měřicí sluchátko	
kalibrované	14
nekalibrované	14
ovládání	13
připojení nabíječky	11
příslušenství	10
spojení s jiným sluchátkem	13
vedení do provozu	10
vložení akumulátorů	10
zapnutí/vypnutí	13
Měřicí vybavení	5
Měřicí základna	
instalace	7
montáž na stativ	8
výchozí nastavení	22
Měřicí zařízení	5
Metering mode (Režim měření), nastavení	16
Metering range (Rozsah měření), nastavení	16
N	
Naměřené hodnoty	
ukládání	15
zobrazení na sluchátku	14, 18
Naměřené údaje	
kontrola	21
stažení prostřednictvím CLI	20
Stažení prostřednictvím webového rozhraní	19
ukládání	15
vyhodnocení	19
Nápověda	26
Nekalibrované sluchátko	14
No Intercell HO, nastavení	17
No Roaming (Bez roamingu), nastavení	17
Nosná frekvence	18
O	
Obsah balení	5
Ochrana osobních údajů	27
Ochrana životního prostředí	27
P	
Péče o přístroj	28
Péče ožákazníky	26
Powerbanka	
nabíjení	7
připojení se základnou	9
přípojky	7
stav nabití	8
Prohlášení o shodě	26
Příkaz CLI measure-dump	20
Připojení náhlavní soupravy	12
R	
Režim měření, jednoduchý	15
aktivace/deaktivace	16
displej	18
změna nastavení	16
Roaming	17
Rozlomený displej	3
Rozšířená metoda měření	14

S	
Síla signálu	18
Síťový adaptér	29
Síťový zdroj	3
Sluch	
Zabránění ztrátě	3
Soubor tar	20
Soubory CSV	21
Stativ	6
Stažení	
prostřednictvím CLI	20
prostřednictvím webového rozhraní	19

Š	
Šablona vzdálené správy	23
nahrání	25

T	
Tísňové volání	
nelze	3

U	
Ukazatel stavu nabití	8

W	
Webové rozhraní	19

Z	
Zákaznický servis	26
Změna anténního režimu	22
Změna statické IP adresy	25
Ztráta sluchu	3

Ž	
Životní prostředí	30

Issued by

Gigaset Communications GmbH
Frankenstraße 2, D-46395 Bocholt

© Gigaset Communications GmbH 2023

Subject to availability.

All rights reserved. Rights of modification reserved.

wiki.gigaset.com