

Gigaset

DECT Site Planning Kit (SPK) PRO

Indice

Note di sicurezza	3
Introduzione	6
Primi passi	6
Verificare il contenuto della confezione	6
Altri accessori consigliati	7
Prima di iniziare	7
Installare la stazione base di misurazione	8
Mettere in funzione il portatile di misurazione	11
Misurazione	13
Modalità di misurazione avanzata	14
Display in modalità di misurazione semplice	16
Valutare i dati di misurazione	20
Scaricare i dati di misurazione	20
Controllare i dati di misurazione	22
Amministrazione e Provisioning	23
Preimpostazioni N870 SPK PRO	23
Modificare la modalità antenna	24
Creare/configurare la stazione base di misurazione da zero	24
Sostituire l'indirizzo IP statico con il proprio indirizzo IP preferito	26
Appendice	27
Assistenza clienti e supporto	27
Direttive Comunitarie	27
Protezione dei dati	28
Tuteliamo l'ambiente	28
Cura	30
Contatto con liquidi	31
Dati tecnici	31
Indice	34

Note di sicurezza



Leggere attentamente il presente manuale e le avvertenze di sicurezza prima dell'uso.

I manuali di istruzioni di tutti gli apparati della linea Gigaset PRO sono disponibili online alla pagina wiki.gigaset.com selezionando la lingua. Così offriamo in ogni momento accesso veloce alla documentazione completa e sempre aggiornata.



Con blocco-tasti o PIN (se la base lo consente) attivato non è possibile selezionare **neanche** i numeri di emergenza.

In questo prodotto vanno utilizzate sempre e soltanto batterie ricaricabili originali e/o equivalenti per tipologia costruttiva e caratteristiche tecnico/prestazionali.

Per non generare potenziali situazioni di pericolo è vietato utilizzare batterie non adatte e/o non ricaricabili (es. alcaline o altro) appartenenti alla tipologia "usa e getta". Per lo smaltimento ambientalmente compatibile delle batterie a fine vita e per evitare sanzioni rispettare le norme relative alla raccolta differenziata.



Leggere attentamente la nota informativa.

Attenzione: se il prodotto viene messo in carica con batterie del tipo errato o tramite dispositivi di ricarica non originali esiste un potenziale pericolo di esplosione delle batterie stesse.

Utilizzare il telefono con il coperchio delle batterie chiuso.



Evitare cortocircuiti tra le batterie ed eventuali oggetti nell'alloggiamento delle batterie.

Utilizzare soltanto accessori originali e collegarli correttamente.



Durante la ricarica, assicurarsi che la presa di corrente sia facilmente accessibile. Non maneggiare con mani umide onde evitare il pericolo di scosse elettriche.

Non usare nelle strutture medico-ospedaliere ove proibito. Generalmente non sussistono restrizioni all'uso dei cordless per i portatori di pacemaker e/o di altri apparati elettromedicali, impiantati e non, di uso personale. Consultare comunque il medico specialista di fiducia (e/o il produttore dell'apparecchio elettromedicale), informarlo sulla tipologia di apparato e farsi indicare il comportamento corretto da tenere in relazione alla propria condizione di salute in presenza di patologie conclamate. In ogni caso l'uso preferenziale del viva voce che consenta di conversare tenendo il portatile a debita distanza è consigliato in caso di dubbi.









Il portatile non funziona se non è associato ad una sistema/cella DECT accesa e funzionante.



Non mettere il telefono vicino all'orecchio quando squilla (o segnala la chiamata anche solo con un beep) o se è attivo il viva voce poiché con volume alto, potrebbe causare danni seri e permanenti all'udito.



	<p>L'apparato è sicuro tuttavia, se manomesso, piccole parti smontate potrebbero causare soffocamento.</p> <p>Tenere fuori dalla portata dei bambini piccole celle e batterie che possono essere ingerite.</p> <p>L'ingestione può causare ustioni, perforazione di tessuti molli e morte. Si possono verificare gravi ustioni entro 2 ore dall'ingestione.</p> <p>In caso di ingestione di una cella o una batteria, rivolgersi immediatamente a un medico.</p>
	<p>Non maneggiare il portatile mentre si guida. In ogni caso senza linea telefonica non si può telefonare. Non utilizzare il portatile durante il rifornimento di carburante.</p>
	<p>Non accendere il portatile a bordo di aerei neppure in stand-by, o comunque chiedere autorizzazione al personale di bordo informando che si tratta di un prodotto con tecnologia wireless DECT.</p> <p>In ogni caso senza linea telefonica e/o corrente non si può telefonare.</p>
	<p>Evitare l'uso a temperature estreme. Rispettare le indicazioni riportate sul presente manuale. Non esporre mai il telefono a fonte di calore o a raggi solari diretti.</p>
	<p>Proteggere l'apparato da umidità, polvere e vapori aggressivi. Evitare il contatto diretto con liquidi. Il prodotto non è impermeabilizzato pertanto se ne sconsiglia l'installazione in ambienti con elevata umidità. Se è un modello IP65 è resistente a polvere ed al breve contatto con l'acqua ma non a immersioni. Eventuali malfunzionamenti provocati da evidente ossidazione per umidità farebbero decadere il diritto alla garanzia.</p>
	<p>Non incenerire. Non utilizzare in ambienti a rischio di esplosione ad esempio per segnalare una fuga di gas qualora ci si trovi nelle vicinanze della perdita. Non installare l'apparato vicino ad altri dispositivi elettrici o campi magnetici onde evitare interferenze reciproche; arrecano particolare disturbo le lampade fluorescenti e relativi circuiti e i motori elettrici.</p>
	<p>In caso di guasti scollegare l'apparato e, senza aprirlo, mandarlo in riparazione presso un centro di assistenza autorizzato. Usare solo ricambi originali.</p>
<p>Avvertenze funzionali</p> <p>Bluetooth (se disponibile nel modello da voi acquistato)</p> <p>Non è stata comprovata la totale compatibilità tra i prodotti Bluetooth™ pertanto non è possibile assicurare il perfetto funzionamento con tutti i PC, PDA, telefoni, cuffie e/ o altri dispositivi che utilizzano la tecnologia wireless Bluetooth. In ogni caso l'uso di una cuffia auricolare con profilo Viva voce (Handsfree) rispetto ai modelli con solo profilo Auricolare (Headset) rende meno problematica la compatibilità tra gli apparati, almeno nelle funzioni di base ed è pertanto da preferire, fatte salve eventuali prove di compatibilità.</p> <p>Marchio e Logo Bluetooth sono marchi registrati Bluetooth SIG, Inc.</p>	

Attenzione alla privacy:**Conferenza sulla stessa linea**

Seguendo le istruzioni di installazione il telefono risulterà sempre collegato in parallelo alla linea telefonica. In pratica significa che il telefono potrà essere utilizzato per colloquiare tra più persone "in conferenza" con l'eventuale chiamato o chiamante attraverso più telefoni collegati alla stessa linea telefonica. In conversazioni di carattere personale è opportuno, d'altra parte, assicurarsi di godere della necessaria riservatezza evitando l'ascolto indesiderato attraverso altri telefoni di casa/ufficio. Usando due o più telefoni cordless o fissi in parallelo va anche tenuto presente che potrebbero verificarsi malfunzionamenti (es. abbassamenti della voce) o non funzionare del tutto.



Se la dotazione comprende un cavo adattatore USB, utilizzare esclusivamente un alimentatore di rete USB (5 V) con porta USB-A. L'utilizzo di altre sorgenti di tensione, ad es. un PC con porta USB, può causare danni.

Se la dotazione comprende un alimentatore di rete a spina, utilizzarlo.

Introduzione

Il DECT Site Planning Kit (SPK) PRO aiuta nella progettazione e nell'installazione del sistema multicella DECT. Contiene una stazione base di misurazione, due portatili di misurazione e altri utili accessori per l'esatta determinazione delle condizioni ambientali DECT per la rete progettata e viene fornito in una valigetta.

Gli strumenti di misurazione contenuti nella valigetta consentono di determinare la copertura radio DECT nel proprio sito, di stabilire il numero di stazioni base necessarie nonché di individuare la loro posizione ottimale e le fonti di interferenza nella rete radio.

Inoltre con la dotazione di Gigaset DECT SPK PRO è possibile verificare la qualità radio di aree problematiche in un sistema installato ed eliminare così i problemi di rete.



Informazioni dettagliate sulla progettazione di un sistema multicella e sull'esecuzione di misurazioni per il posizionamento ottimale delle stazioni base sono disponibili online in "N870 IP PRO - Guida alla progettazione e alla misurazione" in wiki.gigaset.com.

Primi passi

Verificare il contenuto della confezione

La valigetta contiene quanto segue:

- 1 stazione base Gigaset DECT SPK PRO
- 1 supporto per treppiede per stazione base
- 1 power bank, 10000 mAh
- 1 supporto per treppiede per power bank
- 1 alimentatore di rete, 30W USB-C
- 1 cavo di ricarica, USB-C su jack 12V, 3 m
- 1 cavo di ricarica, USB-C su jack 12V, 0,5 m
- 1 cavo di ricarica, USB-C su USB-C
- 2 portatili calibrati R700H SPK PRO
- 2 supporti di ricarica per R700H
- 2 alimentatori di rete, USB-A
- 2 cavi di ricarica, USB-A su supporto di ricarica
- 4 batterie ricaricabili (AAA)
- 2 cuffie
- 1 scheda dati di sicurezza
- Fascette fermacavi

Altri accessori consigliati

Treppiede

Per ottenere risultati di misurazione precisi si consiglia di montare stabilmente la stazione base di misurazione e il power bank su un treppiede.

A tale scopo il supporto per treppiede della stazione base è dotato di una filettatura. La dotazione contiene un supporto per treppiede anche per il power bank. Ciò consente di simulare l'installazione di una stazione base a qualsiasi altezza possibile nonché di verificare la configurazione e la portata della rete.

Il treppiede dovrebbe avere una filettatura e poter essere esteso fino a un'altezza da 2,50 a 3,00 m.



Prima di iniziare

Tenere presente che gli strumenti di misurazione funzionano con batterie che devono essere ricaricate prima di iniziare le misurazioni. Tenerne conto nella pianificazione dei tempi.

Il power bank deve essere ricaricato tramite l'alimentatore di rete USB da 30 W (ricarica rapida) o l'alimentatore di rete USB-A (carica più lenta). La ricarica rapida impiega circa quattro ore.

Per ogni portatile di misurazione sono necessarie due batterie. Queste possono essere ricaricate sia nei portatili inseriti nei supporti di ricarica che in un caricabatterie commerciale. Il tempo di ricarica nel supporto di ricarica è di circa 8,5 ore.



Utilizzare esclusivamente le batterie ricaricabili raccomandate da Gigaset Technologies GmbH (→ pag. 31), ovvero non utilizzare mai batterie tradizionali (non ricaricabili), poiché non si possono escludere gravi danni alla salute e alle cose. Ad esempio il rivestimento delle batterie potrebbe distruggersi oppure le batterie potrebbero esplodere. Inoltre possono verificarsi anomalie di funzionamento o danni all'apparecchio.

Installare la stazione base di misurazione

Per avere libertà di movimento durante la misurazione e non dipendere dall'accessibilità di una presa di corrente, è possibile utilizzare la stazione base di misurazione con un power bank. A tale scopo la valigetta contiene un power bank e un caricabatterie USB-C.



Se la stazione base di misurazione viene resettata alle impostazioni di fabbrica, è necessario ripristinare le sue funzionalità di misurazione (→ pag. 24).

Ricaricare il power bank

- ▶ Inserire l'alimentatore di rete USB da 30 W in una presa.
- ▶ Collegare un'estremità del cavo USB-C alla porta dell'alimentatore di rete USB [1].
- ▶ Inserire l'altra estremità del cavo USB-C nella porta USB-C del power bank [2].

Quando tutti e quattro gli indicatori di stato a LED si illuminano, il power bank è completamente carico. A questo punto è possibile scollegare il cavo USB dal power bank.

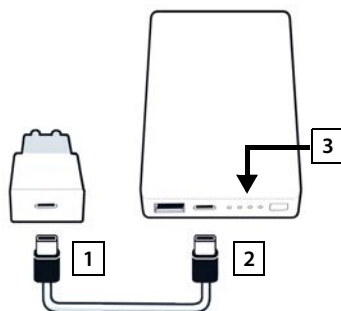

Porte del power bank ed elementi di comando

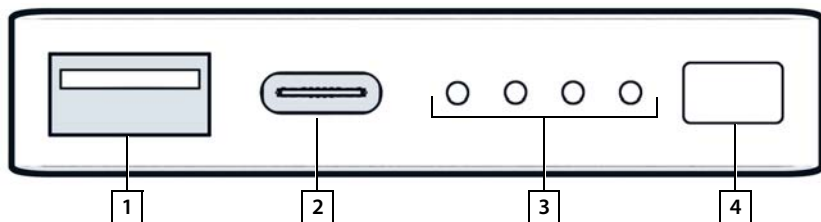

- | | | | |
|---|-------------------------------|---|---|
| 1 | Porta USB-A (uscita) | 3 | Indicazione stato di ricarica |
| 2 | Porta USB-C (ingresso/uscita) | 4 | Tasto per visualizzare lo stato di ricarica |

Indicazione stato di ricarica

Durante il funzionamento, l'indicazione dello stato di ricarica mostra la carica residua; durante la ricarica mostra l'avanzamento del processo:

- Premere il tasto [4] per attivare/disattivare l'indicazione dello stato di ricarica [3].

Durante il funzionamento:

Nessun LED acceso:	0 %	○ ○ ○ ○
1 LED acceso:	≤ 25%	○ ○ ○ ●
2 LED accesi:	≤ 50 %	○ ○ ● ●
3 LED accesi:	≤ 75 %	○ ● ● ●
4 LED accesi:	> 75 %	● ● ● ●

Durante la ricarica:

1 LED lampeggiante:	< 25 %	
1 LED acceso, 1 LED lampeggiante:	< 50 %	
2 LED accesi, 1 LED lampeggiante:	< 75 %	
3 LED accesi, 1 LED lampeggiante:	< 100 %	
4 LED accesi:	100 %	Il power bank termina la ricarica.
4 LED lampeggianti (5 s):	Errore	Il power bank si spegne autonomamente.

Applicare la stazione base

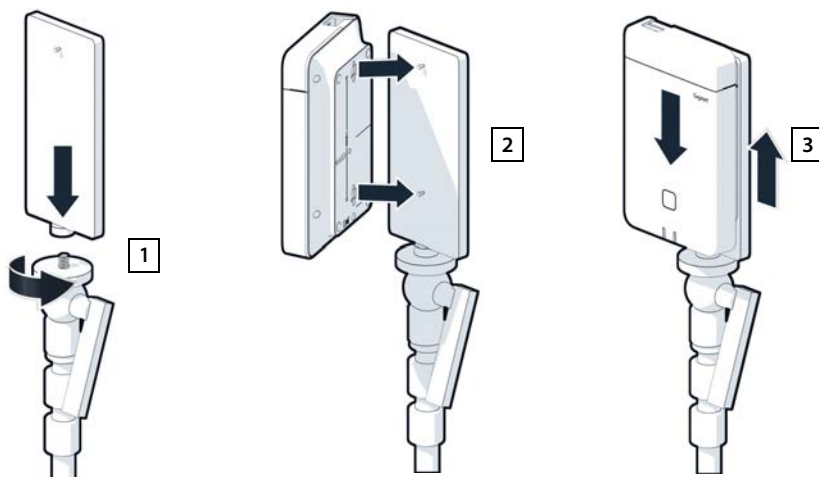

- Avvitare il supporto per treppiede della stazione base al treppiede [1].
- Spingere gli incavi sul lato posteriore della stazione base sui ganci del supporto per treppiede.
- Premere la stazione base verso il basso fino al suo innesto [3].

Applicare il power bank e collegarlo alla stazione base

- ▶ Applicare il power bank con il supporto per treppiede al treppiede **1**.
- ▶ Aprire lo sportello in alto sulla stazione base **2**.
- ▶ Collegare la presa di corrente della stazione base **3** e la porta USB-C del power bank **4** con un cavo di alimentazione.

È possibile utilizzare il cavo corto (0,5 m) se il power bank è vicino alla stazione base, oppure il cavo lungo (3 m) se necessario.



La stazione base può essere alimentata fino a 20 ore ininterrottamente quando il power bank è completamente carico.

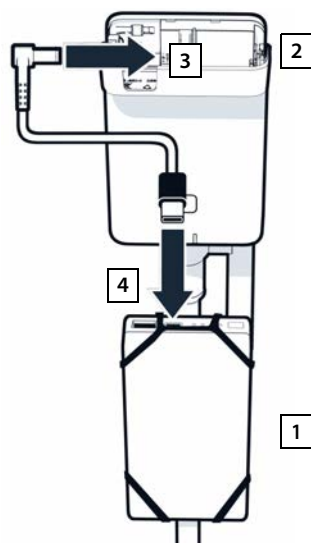

Alimentazione alternativa

La stazione base di misurazione viene alimentata con il power bank. In alternativa è possibile utilizzare anche una delle seguenti alimentazioni elettriche.

Collegamento diretto tramite l'alimentatore di rete USB da 30 W.

- ▶ Collegare la presa di corrente della stazione base **1** e l'alimentatore di rete USB da 30 W **2** con un cavo di ricarica.
- ▶ Inserire l'alimentatore di rete in una presa **3**.

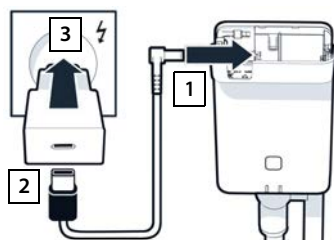

Collegamento a uno switch PoE (Power over Ethernet).

- ▶ Collegare la porta LAN della stazione base **1** e una porta di uno switch Ethernet con funzionalità PoE **2** con un cavo Ethernet.

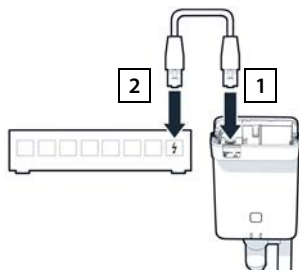

Mettere in funzione il portatile di misurazione

- ▶ Prelevare i portatili di misurazione e gli accessori dalla valigetta. Per ogni portatile sono forniti

- 1 un supporto di ricarica
- 2 un cavo di ricarica USB-A su supporto di ricarica
- 3 un alimentatore di rete USB-A
- 4 un coperchio delle batterie
- 5 una clip da cintura
- 6 quattro batterie (AAA), di cui due di riserva



Display e tastiera sono protetti da pellicole.
Si prega di togliere le pellicole di protezione!

Inserire le batterie e chiudere il coperchio

- ▶ Inserire le batterie (per la direzione di inserimento +/- vedere la figura).
- ▶ Allineare il coperchio delle batterie con gli incavi all'interno dell'alloggiamento.
- ▶ Premere il coperchio fino al suo innesto.



Riaprire il coperchio delle batterie:

- ▶ Rimuovere la clip da cintura (se montata).
- ▶ Infilare un'unghia nell'incavo in basso sul coperchio della batteria e tirare il coperchio verso l'alto.



Collegare il supporto di ricarica

- ▶ Collegare il connettore piatto del cavo di ricarica al supporto di ricarica **1**.
- ▶ Inserire il connettore USB del cavo di ricarica nell'alimentatore di rete USB-A **2**.
- ▶ Inserire l'alimentatore di rete in una presa di corrente **3**.

Se si deve staccare nuovamente il connettore dal supporto di ricarica:

- ▶ Premere la testina di sblocco **4** ed estrarre il connettore.

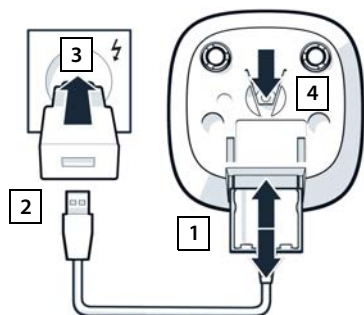

Prima ricarica delle batterie

- ▶ Prima di utilizzare le batterie per la prima volta, caricarle completamente nel supporto di ricarica o tramite un caricabatterie standard.

Le batterie sono completamente ricaricate quando il simbolo del lampo  sul display si spegne.



Durante la ricarica le batterie possono riscaldarsi. Ciò non rappresenta un pericolo. Dopo qualche tempo la capacità di ricarica delle batterie si riduce per motivi tecnici. Spegnere il portatile qualora non lo si utilizzi per diversi giorni. Spegnere il portatile e togliere le batterie qualora non lo si utilizzi per diverse settimane.

Collegare le cuffie al portatile

Per valutare la qualità del suono emesso dalla stazione base di misurazione, è possibile collegare cuffie ai portatili di misurazione.

Inoltre, si hanno così le mani libere per tracciare i siti determinati sulla planimetria ed è possibile leggere il display durante la fase di misurazione.

- ▶ Collegare una delle cuffie in dotazione alla presa per cuffie sul lato sinistro del portatile di misurazione **1**.

Se le cuffie non vengono utilizzate, coprire la presa per cuffie con la copertura in gomma fornita in dotazione.

- ▶ Inserire la linguetta della copertura in gomma nell'apertura **2** e chiudere la copertura premendo.

Il volume delle cuffie corrisponde a quello impostato per il ricevitore.

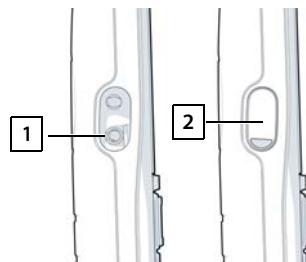

Misurazione

Gigaset DECT SPK PRO può essere utilizzato come strumento di progettazione per una nuova rete o per verificare la copertura radio di una stazione base in una rete esistente.

Sono supportate due procedure di misurazione:

- Modalità di misurazione avanzata

Questa è la modalità standard di DECT Site Planning Kit (SPK) PRO e viene consigliata per le misurazioni.

I dati di misurazione sono memorizzati sulla stazione base N870 SPK PRO e possono essere scaricati su un computer per la valutazione in formato CSV tramite l'interfaccia utente web o l'interfaccia a riga di comando (CLI) (→ pag. 20).

- Modalità di misurazione semplice

Questa è la procedura con gli apparecchi della valigetta di misurazione precedente.

È disattivata per impostazione predefinita, ma può essere attivata secondo necessità.

Per informazioni dettagliate sulla valutazione dei risultati di misurazione, consultare "N870 IP PRO - Guida alla progettazione e alla misurazione" in wiki.gigaset.com.



Questa sezione descrive solo le funzioni dei portatili rilevanti per la misurazione.

Per informazioni sulle funzioni standard del portatile R700H SPK PRO consultare le istruzioni per l'uso dell'apparecchio, disponibili in Internet sulla pagina dei prodotti all'indirizzo wiki.gigaset.com.

Utilizzare i portatili di misurazione

Alla consegna i portatili di misurazione sono già registrati sulla stazione base di misurazione.

Attivare/disattivare il portatile di misurazione

- ▶ Premere il tasto di fine chiamata  a lungo per attivare o disattivare il portatile.

Il portatile viene attivato automaticamente quando viene collegato alla rete elettrica.



Attivare/disattivare la funzione viva voce

È possibile verificare la qualità della connessione anche tramite il dispositivo viva voce invece che con le cuffie.

- ▶ Premere il tasto viva voce  per passare dalla modalità ricevitore alla modalità altoparlante.
- ▶ Se si utilizza la modalità viva voce, coprire la presa per cuffie con la copertura in gomma fornita in dotazione. In questo modo si aumenta la qualità della modalità viva voce.

Conversazioni tra portatili di misurazione

È possibile verificare la qualità vocale stabilendo una connessione tra i due portatili di misurazione. A tale scopo è necessaria un'altra persona.

Le conversazioni tra i portatili sono possibili utilizzando i numeri  e .

I portatili sono in standby.

- ▶ Inserire il numero del secondo portatile (1 o 2) ▶ accettare la conversazione sull'altro portatile con il tasto impegno linea .









Per la misurazione è possibile utilizzare anche altri portatili. Tuttavia, solo i portatili forniti nella valigetta di misurazione sono calibrati. Pertanto gli altri portatili non forniscono valori calibrati.

Modalità di misurazione avanzata

A questa procedura di misurazione si applicano i seguenti requisiti:

- Software di sistema della stazione base N870 SPK PRO: almeno versione 2.53.0
- Software dei portatili di misurazione: almeno versione 12.02.

Avviare la procedura di misurazione

- ▶ Selezionare       ▶ premere il tasto impegno linea  ... la misurazione viene avviata immediatamente

I valori misurati sono visualizzati sul display e vengono aggiornati ogni 960 ms.

Portatile calibrato:

A50	F	S	Rp	Fq%	dBm
009	8	02	03	100	-32
008	8	02	03	100	-31
007	8	02	03	100	-32
006	8	02	03	100	-32
005	8	02	03	100	-31
004	8	02	03	100	-31
Indietro	Log				

Portatile non calibrato:

A50	F	S	Rp	Fq%	Rss
009	8	02	03	100	-32
008	8	02	03	100	-31
007	8	02	03	100	-32
006	8	02	03	100	-32
005	8	02	03	100	-31
004	8	02	03	100	-31
Indietro	Log				

Colonne

Prima colonna	<p>Contatore dei valori misurati registrati durante la chiamata.</p> <p>Siccome i valori misurati vengono aggiornati ogni 960 ms, ne risulta approssimativamente un time-stamp nella chiamata di misurazione in secondi.</p> <p>L'intestazione della colonna mostra la modalità di antenna attualmente impostata.</p> <p>Aopt: Le antenne vengono ottimizzate durante la chiamata.</p> <p>A50: Miscelazione al 50% delle due antenne per la misurazione della qualità in standby.</p> <p>Ulteriori informazioni sulla modalità antenna → pag. 24</p>
F	Frequenza
S	Slot
Rp	RPN (Radio Fixed Part Number). Identifica la stazione base nell'interfaccia radio.
Fq%	Qualità dei frame in percentuale.
dBm	<p>Valore RSSI in dBm del portatile di misurazione calibrato.</p> <p>Un dBm (decibel milliwatt) è il valore logaritmico dell'intensità del segnale. Descrive l'intensità del segnale di trasmissione di un segnale trasmesso o ricevuto in rapporto a un milliwatt. Ciò significa che i risultati sono più precisi rispetto a quelli dei portatili non calibrati.</p>
Rss	<p>Lettura RSSI imprecisa da parte di un portatile non calibrato.</p> <p>RSSI (Received Signal Strength Indication) designa l'intensità del segnale di un punto di misurazione normalizzato in percentuale o relativo.</p>

Salvare il protocollo di misurazione sulla stazione base

- ▶ Premere il tasto del display **Log**.
- ▶ Immettere informazioni su posizione e sito della misurazione.
 - HS Location:** Posizione del portatile all'inizio del processo di misurazione.
 - BS Location:** Posizione della stazione base di misurazione.
 - Site:** Designazione del sito, ad es. un cliente o un luogo.
- ▶ Premere **OK** ... la misurazione viene avviata.

Il valori misurati vengono visualizzati. Ogni 960 ms viene inserito un nuovo valore misurato.

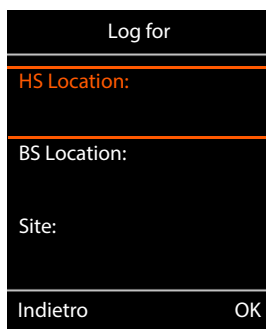

Il processo di misurazione termina automaticamente dopo 60 secondi.

- Terminare manualmente: ▶ Premere il tasto del display **Stop**
- Salvare i valori: ▶ Premere il tasto del display **Save** ... i dati di misurazione vengono salvati sulla stazione base
- Rifiutare i valori: ▶ Premere il tasto del display **Cancel**

Display in modalità di misurazione semplice





Con il precedente Gigaset Site Planning Kit questa modalità di misurazione veniva utilizzata per visualizzare i valori di stato attuali della connessione alla stazione base. Nel DECT Site Planning Kit (SPK) PRO questa modalità di misurazione è stata sostituita dalla modalità di misurazione avanzata. La modalità di misurazione semplice è disattivata. Per i portatili calibrati è possibile attivare la modalità di misurazione.



Utilizzare questa procedura se si desidera raccogliere dati di misurazione attuali sulla connessione a una determinata stazione base durante il funzionamento.

I dati di misurazione non vengono salvati sulla stazione base.



Attivare/disattivare la modalità di misurazione semplice

- ▶ Premere **a lungo** il tasto di fine chiamata  ... il portatile viene spento.
- ▶ Premere contemporaneamente e **a lungo** i tasti ,  ▶ premere **a lungo** il tasto impegno linea  ... il portatile ora è in modalità servizio.
- ▶ Inserire il PIN di servizio a cinque cifre. Alla consegna è **76200** ... si apre il menu Service.
- ▶  Selezionare la voce **Metering Mode**.
- ▶ Premere il tasto del display **Modifica** ... viene attivata la modalità di misurazione.

Service	
Metering Mode	<input checked="" type="checkbox"/>
Measure Time	<input type="checkbox"/>
Working Time	<input type="checkbox"/>
Apprv. Narr.Band	<input type="checkbox"/>
Apprv. Wide Band	<input type="checkbox"/>
Indietro	Modifica

Modificare le impostazioni della modalità di misurazione

Non appena viene attivata la modalità di misurazione semplice, si apre il menu **RSSI measurement**. Qui è possibile modificare alcune impostazioni della procedura di misurazione.

- ▶ Con il tasto di navigazione  alternare tra le opzioni di impostazione.
- ▶ Con il tasto di navigazione  selezionare il valore desiderato.
- ▶ Attivare le impostazioni di misurazione: Premere il tasto del display **Avvio**.
- ▶ Uscire dal menu Service: Premere il tasto del display **Indietro**.

RSSI measurement	
Metering Mode:	< dBm >
Metering range:	06
No Intercell HO:	Off
Indietro	Avvio

Il portatile viene spento. Dopo averlo riacceso, si trova in modalità di misurazione con le impostazioni selezionate.

Metering Mode

Determina l'unità con cui viene visualizzato il risultato della misurazione.

dBm Per impostazione predefinita, l'intensità del segnale (valore RSSI) viene visualizzata sul display in **dBm** (modalità consigliata).

% L'intensità del segnale misurata viene visualizzata come percentuale del valore RSSI massimo possibile.

SEN Non rilevante.

Metering range

Determina l'intervallo di tempo in cui vengono effettuate le misurazioni.

Intervallo di valori: 06 - 16 (1,0 s - 2,5 s); valore consigliato: 16

No Intercell HO

Consente di misurare una singola stazione base in un sistema multicella installato durante una chiamata attiva.

On Il portatile di misurazione non passa a un'altra stazione base del sistema multicella anche quando questa fornisce un segnale più forte (nessun handover).

Off Il portatile di misurazione passa a un'altra stazione base del sistema multicella quando questa fornisce un segnale più forte (preimpostazione).

Scenario: Il portatile passa da **A** a **B**.

No Intercell HO = On

Durante la conversazione il portatile rimane collegato alla stazione base RPN 02.

No Intercell HO = Off (preimpostazione)

Durante la conversazione il portatile passa alla stazione base più forte RPN 03.

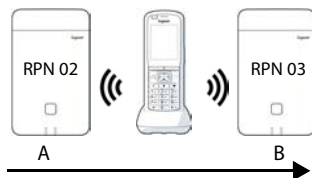

No Roaming

Consente di misurare una singola stazione base in un sistema multicella installato quando il portatile è in standby.

On Il portatile di misurazione non passa a un'altra stazione base del sistema multicella anche quando un'altra stazione base fornisce un segnale più forte.

Off Il portatile di misurazione passa a un'altra stazione base del sistema multicella quando questa fornisce un segnale più forte (preimpostazione).

Scenario: Il portatile passa da **A** a **B**.

No Roaming = On

Il portatile in standby rimane collegato alla stazione base RPN 02.

No Roaming = Off (preimpostazione)

Il portatile in standby passa alla stazione base RPN 03 con il segnale più forte.

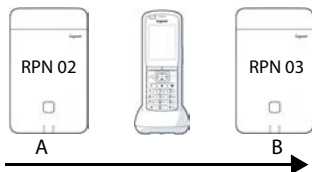

Non si dovrebbero modificare altre impostazioni nel menu Service.

Visualizzare i risultati di misurazione in modalità di misurazione semplice

In modalità di misurazione semplice, il display visualizza i valori di stato attuali della connessione alla stazione base. I valori vengono aggiornati a brevi intervalli di tempo. Questo intervallo di misurazione può essere modificato (→ pag. 17).

Display in standby

In standby, il display mostra le seguenti informazioni:

Valori per determinare la qualità della connessione:

RSSI value **Valore RSSI.** Intensità di ricezione del segnale della stazione base con la migliore ricezione in **dBm**.

Valore accettabile: da -20 a -70 dBm.

Unità per l'intensità del segnale → pag. 17.

Fr. quality **Qualità dei frame.** Percentuale di pacchetti senza errori ricevuti nell'ultimo intervallo di misurazione.

Valore accettabile: 95 – 100 %

Vengono inoltre visualizzate le seguenti informazioni:

Frequency **Frequenza.** Frequenza portante del segnale ricevuto. Intervallo di valori: 0 – 9

Slot pair **Slot pair.** **Slot pair** Duplex utilizzato (0 – 11)
Slot temporale del canale di ricezione su cui è stata effettuata la misurazione.

Nota: Durante la transizione allo stato di connessione viene visualizzato occasionalmente il valore 15.

RPN **RPN** (Radio Fixed Part Number)
Identificatore della stazione base a cui è collegato il portatile. Il valore è rappresentato in formato esadecimale.

Display non in standby

Se il display non è in standby, indica i dati di misurazione nella parte superiore.

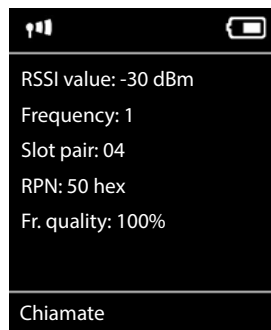

-30dBm-1-04-50H-100

Valutare i dati di misurazione

In modalità di misurazione avanzata, i dati di misurazione vengono memorizzati sulla stazione base di misurazione. Per la valutazione, possono essere scaricati e salvati sul computer in formato CSV.

Scaricare i dati di misurazione

I file con i dati di misurazione possono essere scaricati nei modi seguenti:

- Tramite l'interfaccia utente web della stazione base
- Tramite l'interfaccia CLI (interfaccia a riga di comando)

Scaricare tramite l'interfaccia utente web



Informazioni dettagliate sull'utilizzo dell'interfaccia utente web della stazione base N870 SPK PRO sono disponibili nelle istruzioni per l'uso "N870 IP PRO - Installazione, configurazione e uso".

- ▶ Aprire l'interfaccia utente web della stazione base N870 SPK PRO.
- ▶ Andare a **Stato** ▶ **Statistiche** ▶ **DECT measurements**

Site	Files
Bocholt	2

Nome DM

Se la misurazione è stata eseguita in un sistema in funzione con diversi DECT Manager:

- ▶ Selezionare il DECT Manager dietro cui è stata eseguita la misurazione.

In un sistema all-in-one non è necessario selezionare il DECT Manager.



La stazione base N870 SPK PRO è un sistema all-in-one; ciò significa che contiene un DECT Manager locale.

Site

Vengono elencati i nomi dei siti indicati all'avvio dei processi di misurazione sui portatili. Il numero di file esistenti per ciascun sito è visualizzato in **Files**.

- ▶ Selezionare la casella di controllo accanto al sito di cui si desidera scaricare i dati.
- ▶ Fare clic su **Download** e selezionare la posizione di archiviazione desiderata dal file system.

Per ogni file di dati di misurazione dei siti selezionati viene creato un file in formato CSV. I file di un sito vengono raggruppati in un archivio tar. Tutti i file tar sono salvati in un ulteriore file tar sovraordinato.

Scaricare tramite l'interfaccia a riga di comando (CLI)

È possibile scaricare i dati di misurazione di una stazione base con il comando CLI **measure-dump**.

Sintassi

```
cli@base-dm-7c2f80cfe206:~$ measure-dump -h
Usage: measure-dump [<options>]
-h          Show this help
-l          Lists all sites of which measurement logs are available
-r <site>   Remove the generated measure-dump.tar file (/tmp/pub/measure-dump.tar)
            and the measurement logs of given site (dflt: all sites)
<site>     Dump measurement of given site, if option is not provided, all sites will be
            dumped
Note: Don't forget to remove your measurement data, if download was successful.
Otherwise you might leave your data on the measurement device.
```

Esempio: scaricare dati di misurazione per tutti i siti

```
cli@base-dm-7c2f80cfe206:~$ measure-dump
```

I file possono essere scaricati come segue:

- WinSCP
- un web browser, esempio: <https://<IP address>/pub/measure-dump.tar>
- altri tool SSH ...



Informazioni dettagliate sul comando CLI **measure-dump** sono disponibili all'indirizzo wiki.gigaset.com.

Controllare i dati di misurazione

È necessario decomprimere il file tar due volte per ottenere i file CSV leggibili con i dati di misurazione.

Esempio

File scaricato: **base-dm-int-589ec62904f3-measure-dump.tar**

```
unzip base-dm-int-589ec62904f3-measure-dump.tar
base-dm-int-589ec62904f3-measure-dump/base-dm-int-589ec62904f3-measure-dump
unzip base-dm-int-589ec62904f3-measure-dump
measurements/<sitename>/
<sitename>_<hs location>_dps.csv
<sitename>_<bs location>_<hs location>_measurement.csv
```

File CSV

Per ogni misurazione sono disponibili due file CSV:

- ... **_measurement.csv** contiene i dati di misurazione di una connessione tra il portatile e la stazione base di misurazione.
- ... **_dps.csv** contiene i dati di misurazione di tutte le stazioni base viste dal portatile. Questa funzione può essere utilizzata per misurazioni in installazioni in funzione.

measurement.csv

antenna	sample#	rpn	base-location	handset-location	calibrated	rssidBm	rss%	frequency	timeslot	frame-quality
Aopt	57	2	Office	A3	1	-30	97	4	8	100
Aopt	58	2	Office	A3	1	-30	97	4	8	100
Aopt	59	2	Office	A3	1	-30	97	4	8	100
Aopt	60	2	Office	A3	1	-35	94	4	8	100
Aopt	61	2	Office	A3	1	-35	94	4	8	100
Aopt	62	2	Office	A3	1	-36	91	4	8	100
Aopt	63	2	Office	A3	1	-40	86	4	8	100
Aopt	64	2	Office	A3	1	-40	86	4	8	100
Aopt	65	2	Office	A3	1	-38	89	4	8	100
Aopt	66	2	Office	A3	1	-36	91	4	8	100
Aopt	67	2	Office	A3	1	-36	91	4	8	100
Aopt	68	2	Office	A3	1	-36	91	4	8	100
Aopt	69	2	Office	A3	1	-35	94	4	8	100
Aopt	70	2	Office	A3	1	-35	94	4	8	100

antenna Modalità antenna selezionata (→ pag. 24)

sample# Numero consecutivo del campione di misurazione

rpn RPN (Radio Fixed Part Number) della stazione base di misurazione DECT

base-location Posizione della stazione base inserita nel portatile all'inizio del processo di misurazione

handset-location Posizione del portatile inserita nel portatile all'inizio del processo di misurazione

calibrated 1 = Portatile calibrato / 0 = Portatile non calibrato

rssidBm Valore RSSI in dBm

rss% Valore RSSI in %

frequency Frequenza DECT

timeslot Timeslot DECT
frame-quality Qualità dei frame DECT 0 - 100%

dps.csv

Il file **dps.csv** contiene informazioni su tutte le stazioni base visibili dal portatile. Questa funzione viene utilizzata per misurazioni in installazioni in funzione.

hs-position	fpn	rpn	rssl
A3	15	2	57
A3	15	3	51



hs-position Posizione del portatile inserita nel portatile all'inizio del processo di misurazione
fpn FPN (Fixed Part Number) della stazione base di misurazione
rpn RPN (Radio Fixed Part Number) della stazione base di misurazione
rssl Valore RSSI in %

Amministrare e Provisioning

Preimpostazioni N870 SPK PRO

La stazione base N870 SPK PRO ha le seguenti preimpostazioni:

Indirizzo IP: 192.168.143.1, statico
 L'indirizzo IP può essere modificato (→ pag. 26). Deve però essere statico, altrimenti non sarà possibile mettere in funzione l'apparecchio senza connessione LAN.

Nome utente/password: **admin/admin**
 È necessario modificare la password dopo il primo accesso.

Numero portatile 1: 1

Numero portatile 2: 2

Banda di frequenza radio DECT: **1880 MHz - 1900 MHz (Europa)**

Modificare la modalit  antenna

Sono supportate le seguenti modalit  antenna:

A50 Miscelazione al 50% delle due antenne per misurazioni della qualit  in standby. Entrambe le antenne vengono utilizzate al 50%. Questa modalit    consigliata per verificare la qualit , poich  si comporta esattamente come

- il portatile in standby,
- la stazione base che si sincronizza tramite DECT.

Le misurazioni effettuate in questa modalit  possono fornire una qualit  di segnale inferiore rispetto a quelle effettuate in modalit  **Aopt**, ma per una misurazione DECT   il metodo migliore.

Pertanto questa   la preimpostazione per Gigaset DECT SPK PRO.

Aopt Le antenne vengono ottimizzate durante una conversazione

Durante una conversazione attiva viene effettuata l'ottimizzazione delle antenne (diversit ). Il sistema seleziona l'antenna che offre la migliore qualit  vocale.

Questa   la preimpostazione per stazioni base regolari della famiglia di prodotti Gigaset DECT PRO al fine di selezionare l'antenna migliore per le conversazioni.

La modalit  antenna pu  essere modificata tramite il provisioning.

Modello di provisioning per la modalit  antenna:

```
<?xml version="1.0" encoding="UTF-8"?>
<provisioning version="1.1" productID="e2">
  <nvm>
    <!--
      0x00 //current best antenna-diversity algorithm
      0x13 //Dummy-Bearer Algorithm ~50% per antenna
    -->
    <param name="DmGlobal.0.DECTAntennaMode" value="0x00" />
  </nvm>
</provisioning>
```

► Caricare il modello di provisioning nel sistema (→ pag. 26)

Creare/configurare la stazione base di misurazione da zero

Il modello di provisioning viene reso disponibile

- per creare la propria stazione base di misurazione da un apparecchio standard N870/N870(E) IP PRO. Il firmware del sistema deve essere 2.53.0 o superiore.
- per ripristinare la funzione di misurazione di una stazione base N870 SPK PRO resettata alle impostazioni di fabbrica.



È possibile scaricare il modello di provisioning da wiki.gigaset.com.

► Scaricare il file `SPK_provisioning_template.xml`

```

<?xml version="1.0" encoding="UTF-8"?>
<provisioning version="1.1" productID="e2">
  <nvm>
    <param name="DmGlobal.0.SystemRegDomain" value="EUR" />
    <oper name="set_uci">
      <!-- Change network to Static IP -->
      <param name="network.lan.proto" value="static" />
      <param name="network.lan.ipaddr" value="192.168.143.1" />
      <param name="network.lan.netmask" value="255.255.0.0" />
    </oper>
    <!-- Provider settings to make internal calls between the DECT handsets -->
    <param name="SipProvider.0.Name" value="Localhost"/>
    <param name="SipProvider.0.Domain" value="Localhost"/>
    <param name="SipProvider.0.ProxyServerAddress" value="127.0.0.1"/>
    <param name="SipProvider.0.TransportProtocol" value="2"/>
    <param name="SipProvider.0.CallsWhileUnregistered" value="y"/>
    <!-- Handset 1 with number 1 -->
    <oper name="add_hs" value="00000">
      <param name="hs.RegStatus" value="ToReg"/>
    </oper>
    <param name="SipAccount.00000.AuthName" value="1" />
    <param name="SipAccount.00000.AuthPassword" value="GigasetSPK1" />
    <param name="SipAccount.00000.UserName" value="1" />
    <param name="SipAccount.00000.DisplayName" value="1" />
    <param name="SipAccount.00000.ProviderId" value="0" />
    <!-- Handset 2 with number 2 -->
    <oper name="add_hs" value="00001">
      <param name="hs.RegStatus" value="ToReg"/>
    </oper>
    <param name="SipAccount.00001.AuthName" value="2" />
    <param name="SipAccount.00001.AuthPassword" value="GigasetSPK2" />
    <param name="SipAccount.00001.UserName" value="2" />
    <param name="SipAccount.00001.DisplayName" value="2" />
    <param name="SipAccount.00001.ProviderId" value="0" />
    <!-- Enable that device starts with no LAN connected -->
    <oper name="set_uci">
      <param name="network.lan.force_link" value="1"/>
      <param name="network.lan6.ifname" value="lo"/>
    </oper>
    <!-- Open registration window for 3600 seconds -->
    <oper name="update_dm" value="local" >
      <param name="RegStart" value="1" />
      <param name="RegDuration" value="3600" />
    </oper>
  </nvm>
</provisioning>

```

- ▶ Modificare la modalità antenna in **A50** (50% per antenna). A tale scopo aggiungere al modello di provisioning le seguenti righe:

```
<!--
0x00 //current best antenna-diversity algorithm
0x13 //Dummy-Bearer Algorithm ~50% per antenna
-->
<param name="DmGlobal.0.DECTAntennaMode" value="0x13" />
```



Non modificare i parametri senza motivo e prestare attenzione alla sintassi. Gli errori nel file di provisioning possono rendere inutilizzabile il sistema.

Caricare il file di provisioning nel sistema

- ▶ Aprire l'interfaccia utente web dell'apparecchio che si desidera utilizzare per le misurazioni o che si desidera ripristinare.
- ▶ Andare a **Impostazioni – Sistema – Provisioning e Configurazione**
- ▶ Fare clic su **Scorri...** ▶ selezionare il file di provisioning dal file system ▶ fare clic su **Carica**
- ▶ Fare clic su **Inizia la configurazione automatica**

Il sistema viene spento e riavviato con il nuovo file di provisioning. Il sistema è pronto all'uso quando sulla stazione base il LED di sinistra si illumina in blu e il LED di destra in verde.

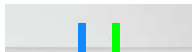

- ▶ Registrare i due portatili calibrati. PIN = 0000.

Andare a **Impostazioni – Sistema – Dispositivi mobili**

Verificare se è possibile effettuare chiamate tra i portatili:

- ▶ Accendere la base senza collegarsi alla LAN ▶ avviare una chiamata da un portatile all'altro.
Handset 1: il numero da chiamare è 1, Handset 2: il numero da chiamare è 2

Sostituire l'indirizzo IP statico con il proprio indirizzo IP preferito

Se si desidera utilizzare un proprio indirizzo IP, modificare l'indirizzo IP predefinito (192.168.143.1) nel modello di provisioning prima di caricare il file di provisioning nel sistema.



Se si modifica l'indirizzo IP statico dall'interfaccia utente web, l'impostazione per avviare l'apparecchio senza LAN viene disattivata. Pertanto è necessario modificarla con il modello di provisioning.

Una modifica delle impostazioni di rete dell'apparecchio con un IP dinamico annullerebbe anche la funzione di misurazione dell'apparecchio.

- ▶ Sostituire l'indirizzo IP nel file di provisioning con il proprio indirizzo IP preferito.

```
<param name="network.lan.proto" value="static" />
<param name="network.lan.ipaddr" value="192.168.143.1" /> ←
<param name="network.lan.netmask" value="255.255.0.0" />
```

Appendice

Assistenza clienti e supporto

Avete domande?

Potrete ricevere informazioni e un supporto rapido consultando le presenti istruzioni per l'uso o il sito wiki.gigaset.com.

Per informazioni sui vari argomenti

- Products (Prodotti)
- Documents (Documentazione)
- Interop (Interoperabilità)
- Firmware
- FAQ (Domande frequenti)
- Support (Supporto)

consultate il sito wiki.gigaset.com.

In caso di domande più complesse relative al vostro prodotto Gigaset potete rivolgervi al vostro rivenditore specializzato.

Direttive Comunitarie

Si certifica la conformità del prodotto a tutte le Direttive Europee in vigore e relative leggi di recepimento nazionali quali CE, ErP (Ecodesign), RAEE2, RoHS, Batterie, Reach, ove applicabili (vedere apposite dichiarazioni ove richiesto).

Dichiarazione CE di Conformità

Con la presente, Gigaset Technologies GmbH dichiara che i seguenti tipi di apparecchi radio sono conformi alla direttiva 2014/53/UE:

Gigaset N870/E SPK PRO_Gigaset R700H SPK PRO

Questo terminale è progettato per l'uso in qualunque paese del mondo. Al di fuori della Comunità Economica Europea e della Svizzera è soggetto alle specifiche omologazioni nazionali.

Ogni requisito specifico del Paese è stato tenuto in debita considerazione.

Copia integrale della dichiarazione CE di conformità è disponibile al seguente indirizzo Internet: www.gigaset.com/docs.

Aprire il file "**Italian Declarations of Conformity**" per cercare ciò che vi serve. Qualora il documento non fosse disponibile significa che il prodotto è internazionale e quindi va cercato nel file "**International Declarations of Conformity**". Verificare la presenza di ciò che vi serve in entrambe i file. Qualora si tratti di un terminale composto da parti separate come la base ed il portatile potrebbe essere disponibile un documento per ognuna delle parti.

In caso di dubbi o problemi potete richiedere la dichiarazione CE telefonando al Servizio Clienti.

Certificazione SAR

Questo apparato è un ricetrasmittitore radio conforme a tutti i requisiti internazionali vigenti sulla limitazione dell'esposizione della popolazione ai campi elettromagnetici come forma di protezione della salute. Sono state considerate sia le direttive Europee EN sia le raccomandazioni sviluppate e verificate da organizzazioni scientifiche indipendenti, ove applicabili data la bassa potenza emessa, nel corso di studi scientifici e valutazioni regolari ed esaustive. I limiti sono parte di una lista di raccomandazioni più estesa per la protezione della popolazione. L'unità di misura indicata dal Consiglio Europeo per quando riguarda il limite per i dispositivi mobili è il "Tasso di assorbimento specifico" (SAR) e il limite è stabilito in 2,0 W/Kg su circa 10 grammi di tessuto. Risponde alle direttive della Commissione Internazionale per la Protezione dalle Radiazioni Non Ionizzanti (ICNIRP).

In considerazione delle potenze estremamente basse rispetto ai limiti considerati sicuri dalle norme internazionali si ritiene che gli eventuali apparati portatili di questo tipo possano essere utilizzati a diretto contatto con il corpo senza rischio alcuno.

Ai portatori di apparati elettromedicali ad uso personale, che siano impiantati o no, è sempre comunque consigliato il parere del costruttore dell'apparato e/o del medico specialista di fiducia che considererà anche lo stato di salute di ogni singolo paziente in caso di patologie conclamate.

Protezione dei dati

Per noi di Gigaset la protezione dei dati dei nostri clienti è molto importante. Proprio per questo motivo garantiamo che tutti i nostri prodotti vengano sviluppati secondo il principio della protezione dei dati fin dalla progettazione ("Privacy by Design"). Tutti i dati che raccogliamo vengono utilizzati per migliorare i nostri prodotti. In questo contesto assicuriamo che i dati vengano protetti e siano utilizzati unicamente per mettere a disposizione dei clienti un servizio o un prodotto. Sappiamo quale percorso compiono i dati nell'azienda e garantiamo che questo sia sicuro, protetto e conforme alle prescrizioni sulla protezione dei dati.

Il testo completo della direttiva sulla protezione dei dati è disponibile al seguente indirizzo Internet: www.gigaset.com/privacy-policy

Tuteliamo l'ambiente

Il nostro modello ambientale di riferimento

Gigaset Technologies GmbH si è assunta la responsabilità sociale di contribuire ad un mondo migliore. Il nostro agire, dalla pianificazione del prodotto e del processo, alla produzione e distribuzione fino allo smaltimento dei prodotti a fine vita tengono conto della grande importanza che diamo all'ambiente.

In Internet, all'indirizzo www.gigaset.com, è possibile trovare notizie relative ai prodotti ed ai processi Gigaset rispettosi dell'ambiente.

Certificazioni della fabbrica che ha costruito il vostro apparato

Il vostro telefono è stato interamente progettato e costruito in **GERMANIA** da Gigaset Technologies nella modernissima fabbrica di Bocholt, fabbrica a bassissimo impatto ambientale e ad altissimo contenuto tecnologico.



Gigaset Technologies GmbH è certificata in conformità alle norme internazionali ISO 14001 e ISO 9001.

ISO 14001 (Certificazione Ambientale): da settembre 2007.

ISO 9001 (Certificazione del Sistema Qualità): da febbraio 1994.

Le certificazioni sono state rilasciate dal TÜV SÜD Management Service GmbH, uno dei più autorevoli Organismi Certificatori Indipendenti a livello mondiale.

Informazioni agli utenti per lo smaltimento di apparati e pile o accumulatori a fine vita



Eco-contributo RAEE e Pile assolto ove dovuto

N° Iscrizione Registro A.E.E.: IT0801000000060

N° Iscrizione Registro Pile: IT09060P00000028

Ai sensi del D. Lgs. 14-03-2014, n. 49: "Attuazione della Direttiva RAEE 2 2012/19/UE sui rifiuti di apparecchiature elettriche ed elettroniche", e del D. Lgs. 20-11-2008, n. 188 "Attuazione della Direttiva 2006/66/CE concernente pile, accumulatori e relativi rifiuti" e successivi emendamenti.

Il simbolo del cassetto barrato riportato sull'apparecchiatura, pila e accumulatore o sulla sua confezione indica che sia l'apparecchiatura, sia le pile/accumulatori in essa contenuti, alla fine della propria vita utile devono essere raccolti separatamente dagli altri rifiuti.

L'utente dovrà, pertanto, conferire i suddetti prodotti giunti a fine vita agli idonei centri di raccolta differenziata dei rifiuti elettrici ed elettronici, oppure riconsegnarli al rivenditore (nel caso di apparecchiatura, al momento dell'acquisto di una nuova di tipo equivalente, in ragione di uno a uno).

Con riferimento alle pile/accumulatori in uso l'apparato è stato progettato in modo tale da renderle facilmente rimovibili.

Il presente manuale riporta informazioni dettagliate sulla tipologia di batterie da utilizzare, sul loro uso corretto e sicuro ed infine come rimuoverle dal prodotto.

L'utente dovrà conferire apparecchiature e pile/accumulatori giunte a fine vita agli idonei centri di raccolta differenziata predisposti dalle autorità competenti.

L'adeguata raccolta differenziata per l'avvio successivo dell'apparecchiatura e delle pile/accumulatori dismessi al riciclaggio, al trattamento e allo smaltimento ambientalmente compatibile contribuisce ad evitare possibili effetti negativi sull'ambiente e sulla salute e favorisce il reimpiego e/o ciclo dei materiali di cui essi sono composti.

Lo smaltimento abusivo di apparecchiature, pile ed accumulatori da parte dell'utente comporta l'applicazione delle sanzioni di cui alle normative di legge vigenti.

Gli utenti professionali che, contestualmente alla decisione di disfarsi delle apparecchiature a fine vita, effettuino l'acquisto di prodotti nuovi di tipo equivalente adibiti alle stesse funzioni, potranno concordare il ritiro delle vecchie apparecchiature contestualmente alla consegna di quelle nuove.

Etichettatura ambientale imballaggi

Come previsto dal D.Lgs. 116/2020, le informazioni relative al corretto smaltimento e riciclo del packaging sono consultabili sul sito Gigaset al seguente link: www.gigaset.com/packaging

Smaltimento (solo per la Svizzera)

Il pacchetto batterie non va tra i rifiuti domestici. Prestate attenzione alle norme pubbliche per l'eliminazione dei rifiuti, che potete ottenere presso il vostro Comune oppure presso il rivenditore dove avete acquistato il prodotto.

Nota concernente il riciclaggio



Questo apparecchio non deve in nessun caso essere eliminato attraverso la spazzatura normale alla fine della propria funzione.

Lo si deve invece portare o ad un punto di vendita oppure ad un punto di smaltimento per apparecchi elettrici e elettronici secondo l'ordinanza concernente la restituzione, la ripresa e lo smaltimento degli apparecchi elettrici ed elettronici (ORSAE).

I materiali sono riutilizzabili secondo la propria denominazione. Con la riutilizzazione, o tutt'altro impiego di questi materiali, contribuite in maniera importante alla protezione dell'ambiente.

Cura

Pulire l'apparecchio con un panno **umido** oppure antistatico. Non usare solventi o panni in microfibra. Non utilizzare in **nessun caso** un panno asciutto poiché si potrebbero generare cariche elettrostatiche.

In rari casi il contatto dell'apparecchio con sostanze chimiche può determinare un'alterazione della superficie. La varietà di prodotti chimici disponibili sul mercato e la loro continua evoluzione non consente di verificare quale sia l'effetto che l'uso di ogni singola sostanza potrebbe causare.

È possibile eliminare con cautela i danni alle superfici lucide con i lucidanti per display dei telefoni cellulari.

Contatto con liquidi

L'apparato non va portato assolutamente a contatto con liquidi.

Qualora ciò accadesse scollegare tutte le spine eventualmente collegate (corrente e/o cavi di rete) quindi:

- 1 **Spegnerlo e staccare tutti i cavi dall'apparecchio.**
- 2 **Togliere le batterie e lasciare il coperchio delle batterie aperte.**
- 3 Lasciar defluire il liquido dall'apparato.
- 4 Asciugare tutte le parti.
- 5 Conservare l'apparato **per almeno 72 ore** con il vano batterie (se presenti) aperto e la tastiera (se presente) rivolta verso il basso in un luogo caldo e asciutto (**assolutamente non** in forno).
- 6 **Provare ad accendere l'apparato solo quando è ben asciutto, in molti casi sarà possibile rimetterlo in funzione.**

I liquidi, tuttavia, lasciano residui di ossidazioni interne causa di possibili problemi funzionali. Ciò può avvenire anche se l'apparato viene tenuto (anche immagazzinato) ad una temperatura troppo bassa, infatti, quando viene riportato a temperatura normale, al suo interno può formarsi della condensa che può danneggiarlo. Tali problemi, conseguenti da ossidazioni per contatto con liquidi o umidità, non sono coperti da garanzia.

Dati tecnici

Batterie dei portatili

Tecnologia	Nichel-metallo idruro (NiMH)
Formato	AAA (Micro, HR03)
Tensione	1,2 V
Capacità	750 mAh

Ogni portatile viene consegnato con 4 batterie ammesse.

Tempi di funzionamento / tempi di ricarica delle batterie

Il tempo di funzionamento degli apparecchi Gigaset dipende da capacità ed età delle batterie e dal comportamento degli utilizzatori (tutti i tempi sono indicazioni di massima).

Tempo di disponibilità dei portatili	320 ore
Tempo di funzionamento dei portatili	13 ore
Tempo di ricarica dei portatili	8,5 ore

Alimentatore di rete (stazione base/power bank)

Produttore	Salom Electric (Xiamen) Co. Ltd. Registro delle imprese commerciali: 91350200612003878C 31 Building, Huli Industrial District, Xiamen, Fujian 361006, R. P. Cinese				
Identificativo del modello	C793 (USB-C PD)				
Tensione in ingresso	100-240V				
Frequenza a corrente alternata in ingresso	50 / 60 Hz				
Tensione di uscita	5 V	9 V	10 V	12 V	15 V
Corrente di uscita	3 A	3 A	3 A	2,5 A	2 A
Potenza di uscita	15 W	27 W	30 W	30 W	30 W
Efficienza media in esercizio	> 81,4 %	> 86,6 %	> 87,0 %	> 87,0 %	> 87,0 %
Efficienza a carico ridotto (10%)	> 71,4 %	> 76,6 %	> 77,0 %	> 77,0 %	> 77,0 %
Potenza assorbita a carico zero	< 0,10 W				

Alimentatore di rete (portatile)

Produttore	Salom Electric (Xiamen) Co. Ltd. Registro delle imprese commerciali: 91350200612003878C 31 Building, Huli Industrial District, Xiamen, Fujian 361006, R. P. Cinese				
Identificativo del modello	C778 (USB-A)				
Tensione in ingresso	230 V				
Frequenza a corrente alternata in ingresso	50 Hz				
Tensione di uscita	5 V				
Corrente di uscita	2 A				
Potenza di uscita	10 W				
Efficienza media in esercizio	> 81,9 %				
Efficienza a carico ridotto (10%)	> 75 %				
Potenza assorbita a carico zero	< 0,10 W				

Accessori

Ordinazione di prodotti Gigaset

I prodotti Gigaset possono essere ordinati nei negozi specializzati.

Valigetta con apparecchiature di misurazione	Codice prodotto
DECT Site Planning Kit (SPK) PRO	S30852-S2737-R13

Ricambi per DECT Site Planning Kit (SPK) PRO

Ricambio	Codice prodotto
Stazione base di misurazione DECT Site Planning Kit (SPK) PRO	S30852-G2716-R701
Supporto per treppiede per stazione base	C39363-L569-B1
Power bank	S30852-S2737-R11
Supporto per treppiede per power bank	S30852-S2737-R14
Portatile di misurazione calibrato R700H SPK PRO	S30852-G2976-R702
Supporto di ricarica per R700H SPK PRO	S30852-S2986-R101
Cavo USB A / supporto di ricarica	V30146-A2147-D514
Cavo USB-C PD / 12V, 3m	V30146-A4028-D514
Cavo USB-C PD / 12V, 0,5m	V30146-A1085-D514
Cavo USB2.0 / 3A	V30146-A1083-D514
Alimentatore di rete, 30 W USB-C	C39280-Z4-C793
Alimentatore di rete, USB-A	C39280-Z4-C778
Cuffie	S30853-S1217-R101

Indice

A	
Alimentatore di rete	32
Alimentazione elettrica	10
Ambiente	33
Apparecchiature di misurazione	6
Assistenza clienti	27
B	
Batterie	31
dati tecnici	31
inserire nel portatile	11
C	
Collegare le cuffie	13
Comando CLI <code>measure-dump</code>	21
Contatto con liquidi	31
Contenuto della confezione	6
Cura del telefono	30
Customer Care	27
D	
Dati di misurazione	
controllare	22
salvare	15
scaricare tramite CLI	21
scaricare tramite l'interfaccia utente web	20
valutazione	20
Dichiarazione CE di Conformità	27
Direttive Comunitarie	27
Display	
in modalità di misurazione	16
in standby	19
non in standby	19
<code>dps.csv</code>	23
F	
File CSV	22
File tar	21
Frequenza portante	19
I	
Indicazione stato di ricarica	9
Intensità del segnale	19
Interfaccia utente web	20
L	
Liquidi	31
M	
<code>measure-dump</code>	21
<code>measurement.csv</code>	22
Metering mode, impostazione	17
Metering range, impostazione	17
Misurazione	
avviare	14
protocollo	15
terminare	16
Modalità di misurazione, semplice	16
attivare/disattivare	16
display	19
modificare le impostazioni	17
Modello di provisioning	24
caricare	26
Modificare l'indirizzo IP statico	26
Modificare la modalità antenna	24
N	
No Intercell HO, impostazione	17
No Roaming, impostazione	18
Note di sicurezza	3
P	
Portatile calibrato	14
Portatile di misurazione	
accessori	11
attivare/disattivare	13
calibrato	14
collegare a un altro portatile	14
collegare il supporto di ricarica	12
inserire le batterie	11
mettere in funzione	11
non calibrato	14
Portatile non calibrato	14
Portatili di misurazione	
utilizzare	13
Power bank	
collegare alla stazione base	10
porte	8
ricaricare	8
stato di ricarica	9
Procedura di misurazione avanzata	14
Protezione dei dati	28
Q	
Qualità dei frame	19

R	
Roaming	18

S	
Scaricare	
tramite CLI	21
tramite l'interfaccia utente web	20
Slot pair	19
Slot temporale	19
Smaltimento degli apparati a fine vita	29
Stazione base di misurazione	
fissare al treppiede	9
installare	8
preimpostazioni	23
Strumenti di misurazione	6
Supporto	27

T	
Treppiede	7
Tuteliamo l'ambiente	28

V	
Valori misurati	
salvare	15
visualizzazione sul portatile	15, 19
Viva voce	14

Issued by

Gigaset Technologies GmbH
Frankenstraße 2, D-46395 Bocholt

© Gigaset Technologies GmbH 2024

Subject to availability.

All rights reserved. Rights of modification reserved.

wiki.gigaset.com