

Gigaset

DECT Site Planning Kit (SPK) PRO

Inhoudsopgave

Veiligheidsinstructies	3
Inleiding	5
De eerste stappen	5
Inhoud van de verpakking controleren	5
Overige aanbevolen accessoires	6
Voordat u begint	6
Meet-basisstation opbouwen	7
Meet-handset in gebruik nemen	10
Meting	12
Uitgebreide meetmodus	14
Display in de eenvoudige meet-modus	16
Evaluëren van de meetgegevens	19
Meetgegevens downloaden	19
Meetgegevens controleren	21
Beheer en provisioning	22
N870 SPK PRO Standaardinstellingen	22
Antennemodus wijzigen	23
Meet-basisstation volledig nieuw aanmaken/configureren	23
Statisch IP-adres wijzigen in IP-adres van uw keuze	25
Bijlage	26
Klantenservice & help	26
Goedkeuring	26
Gegevensbescherming	28
Milieu	28
Onderhoud	29
Contact met vloeistoffen	29
Technische gegevens	29
Trefwoordenregister	32

Veiligheidsinstructies



Lees voor het gebruik de veiligheidsinstructies en de gebruiksaanwijzing.

De gedetailleerde gebruiksaanwijzingen van alle toestellen, telefoonsystemen en de bijbehorende accessoires zijn online beschikbaar op wiki.gigaset.com. Op deze manier bespaart u papier en heeft u op elk gewenst moment toegang tot alle actuele documentatie.



Tijdens een stroomstoring kunt u het toestel niet gebruiken. Ook noodoproepen zijn niet mogelijk.

Als de **toets-/displayblokkering** is ingeschakeld, kunt u ook **geen** alarmnummers bellen.



Gebruik in het toestel uitsluitend **oplaadbare batterijen** die voldoen aan de specificaties (zie lijst met goedgekeurde oplaadbare batterijen → wiki.gigaset.com). Gebruik geen andere batterijen omdat deze persoonlijk letsel of schade aan het product tot gevolg kunnen hebben. Beschadigde batterijen dienen te worden vervangen.



De handset mag alleen met gesloten batterijvakje worden gebruikt.

Zorg ervoor dat de batterijen niet kunnen worden kortgesloten door voorwerpen in het batterijvakje.



Gebruik de toestellen niet in een omgeving waar explosiegevaar bestaat, bijvoorbeeld een schilderwerkplaats.



Basisstation en lader zijn niet beveiligd tegen spatwater. Plaats de toestellen niet in vochtige ruimtes, zoals badkamers of doucheruimtes.



Gebruik uitsluitend de netadapter die op de toestellen wordt aangegeven. Tijdens het laden moet het stopcontact eenvoudig toegankelijk zijn.



Defecte toestellen niet meer gebruiken of door de Servicedienst laten repareren, aangezien deze andere draadloze diensten kunnen storen.



Gebruik het toestel niet als het display gescheurd of gebroken is. Gebroken glas of kunststof kan verwondingen aan handen en gezicht veroorzaken. Laat het toestel door de Servicedienst repareren.



Knoopcellen en batterijen die kunnen worden ingeslikt buiten bereik van kinderen bewaren.

Het inslikken kan verbrandingen, perforatie van weke delen en dodelijk letsel tot gevolg hebben. Binnen 2 uur na het inslikken kunnen zware verbrandingen optreden.

Bij het inslikken van een knoopcel of batterij onmiddellijk medische hulp inschakelen.



Gebruik het toestel niet gedurende lange tijdperiodes met hoog volume om schade aan uw gehoor te voorkomen.

De werking van medische apparatuur kan worden beïnvloed. Houd rekening met de technische omstandigheden van de betreffende omgeving, bijvoorbeeld een dokterspraktijk.



Indien u gebruik maakt van medische apparatuur (bijvoorbeeld een pacemaker), neem dan contact op met de fabrikant van het apparaat. Hij kan u informeren of het betreffende apparaat in voldoende mate beschermd is tegen externe hoogfrequente energie (voor meer informatie over uw Gigaset-product zie "Technische gegevens").



Als het toestel wordt geleverd met een USB-adaptorkabel, gebruik dan uitsluitend een USB-adapter (5 volt) met USB-A-aansluiting. Het gebruik van andere voedingsbronnen, bijv. een USB-aansluiting van een PC kan schade veroorzaken.

Gebruik uitsluitend de meegeleverde netadapter (indien meegeleverd).

Inleiding

De DECT Site Planning Kit (SPK) PRO helpt u bij de planning en installatie van uw DECT-multicel-systeem. De kit bestaat uit een meet-basisstation, twee meet-handsets en andere nuttige accessoires voor de nauwkeurige bepaling van de DECT-omgevingsvoorwaarden voor het geplande net. De kit wordt geleverd in een koffer.

Met de meetapparaten in de koffer kunt u de DECT-radiodekking op uw locatie bepalen, het aantal noodzakelijke basisstations vaststellen, waar deze optimaal kunnen worden geplaatst alsmede storingsbronnen in het draadloze netwerk opsporen.

Bovendien kunt u met uitrusting van de Gigaset DECT SPK PRO de radiokwaliteit van problematische gebieden in een geïnstalleerd systeem controleren en zo netwerkproblemen elimineren.



GEDetailleerde informatie over het plannen van een multicelsysteem en het uitvoeren van metingen voor de optimale plaatsing van de basisstations vindt u online in de „N870 IP PRO - Instructies voor planning en meting“ in wiki.gigaset.com.



De eerste stappen

Inhoud van de verpakking controleren

De koffer bevat het volgende:

- 1 x basisstation Gigaset DECT SPK PRO
- 1 x statiefhouder voor het basisstation
- 1 x powerbank, 10000mAh
- 1 x statiefhouder voor de powerbank
- 1 x netadapter, 30 W USB-C
- 1 x laadkabel, USB-C naar 12 V jackplug, 3 m
- 1 x laadkabel, USB-C naar 12V jackplug, 0,5 m
- 1 x laadkabel, USB-C naar USB-C
- 2 x gekalibreerde handsets R700H IP PRO
- 2 x lader voor R700H
- 2 x netadapter, USB-A
- 2 x laadkabel, USB-A naar lader
- 4 x oplaadbare batterijen (AAA)
- 2 x headset
- 1 x inlegvel met veiligheidsinstructies
- Kabelbinders

Overige aanbevolen accessoires

Statief

Voor nauwkeurige meetresultaten is het aan te raden de meet-basisstations en de powerbank stabiel te monteren op een statief.

Hiertoe is de statiefhouder van het basisstation voorzien van een schroefaansluiting. Voor de powerbank wordt eveneens een statiefhouder meegeleverd. Op deze wijze kunt u de installatie van een basisstation op elke gewenste hoogte simuleren en de structuur en het bereik van het netwerk controleren.

Het statief dient te zijn voorzien van een aansluiting met schroefdraad en tot een hoogte van 2,50 tot 3,00 meter te kunnen worden uitgeschoven.



Voordat u begint

Houd er rekening mee dat de meetapparaten zijn voorzien van oplaadbare batterijen. Zorg ervoor, dat deze volledig zijn geladen voordat u met de metingen begint. Houd hiermee rekening bij uw tijdplanning.

De powerbank moet worden opgeladen via de USB-netadapter van 30 W (snel opladen) of via de USB-A-netadapter (langzamer opladen). De oplaadtijd bij snelladen is ongeveer vier uur.

Voor de meet-handsets heeft u telkens twee oplaadbare batterijen nodig. Deze kunt u zowel in de handsets in de meegeleverde laders als ook in conventionele laders opladen. De laadduur van de batterijen in de lader bedraagt circa 8,5 uur.



Gebruik uitsluitend de door Gigaset Technologies GmbH aanbevolen oplaadbare batterijen (→ pag. 29)! Dus nooit gewone (niet-oplaadbare) batterijen of batterijen van een ander type omdat dit persoonlijk letsel of productschade tot gevolg kan hebben. De mantel van de batterijen zou bijvoorbeeld beschadigd kunnen raken of de batterijen zouden kunnen exploderen. Bovendien kunnen er functiestoringen optreden of kan het toestel beschadigd raken.

Meet-basisstation opbouwen

Om tijdens de metingen bewegingsvrijheid te hebben zonder dat u afhankelijk bent van de stroomvoorziening, worden de meet-basisstations voorzien van een powerbank. Hiervoor bevat de koffer een powerbank en een USB-C-lader.



Als u het meet-basisstation terugzet naar de fabrieksinstellingen, moet u de meetfunctionaliteit herstellen (→ pag. 23).

Powerbank opladen

- ▶ Steek de 30 W USB-netadapter in een stopcontact.
- ▶ Sluit één uiteinde van de USB-C-kabel aan op de aansluiting van de USB-netadapter [1].
- ▶ Steek het andere uiteinde van de USB-C-kabel in de USB-C-aansluiting van de powerbank [2].

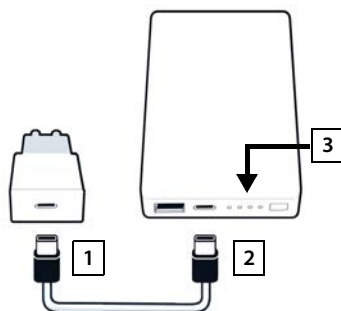

Zodra alle vier de LED-statuslampjes branden, is de powerbank volledig opgeladen. U kunt nu de USB-kabel loskoppelen van de powerbank.

Aansluitingen en bedieningselementen van de powerbank

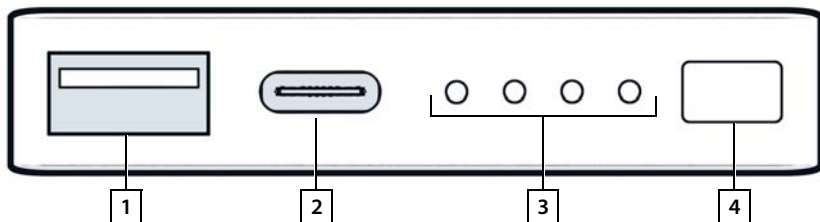

- | | | | |
|---|------------------------------------|---|---|
| 1 | USB-A-aansluiting (uitgang) | 3 | Indicatie laadniveau |
| 2 | USB-C-aansluiting (ingang/uitgang) | 4 | Toets voor het weergeven van het laadniveau |

Indicatie laadniveau

Tijdens het gebruik geeft de laadniveau-indicatie de resterende lading aan; tijdens het opladen geeft hij de voortgang van het laadproces aan:

- ▶ Druk op de toets **4** om de indicatie van het laadniveau **3** in of uit te schakelen.

In bedrijf:	Geen LED licht op:	0%	○ ○ ○ ○
	1 LED licht op:	≤ 25%	○ ○ ○ ●
	2 LED's lichten op:	≤ 50%	○ ○ ● ●
	3 LED's lichten op:	≤ 75%	○ ● ● ●
	4 LED's lichten op:	> 75%	● ● ● ●
Tijdens het opladen:	1 LED knippert:	< 25%	
	1 LED brandt, 1 LED knippert:	< 50%	
	2 LED's lichten op, 1 LED knippert:	< 75%	
	3 LED's lichten op, 1 LED knippert:	< 100%	
	4 LED's lichten op:	100%	De powerbank beëindigt het opladen.
	4 LED's knipperen (5 sec.):	Fout	De powerbank schakelt zichzelf uit.

Basisstation monteren

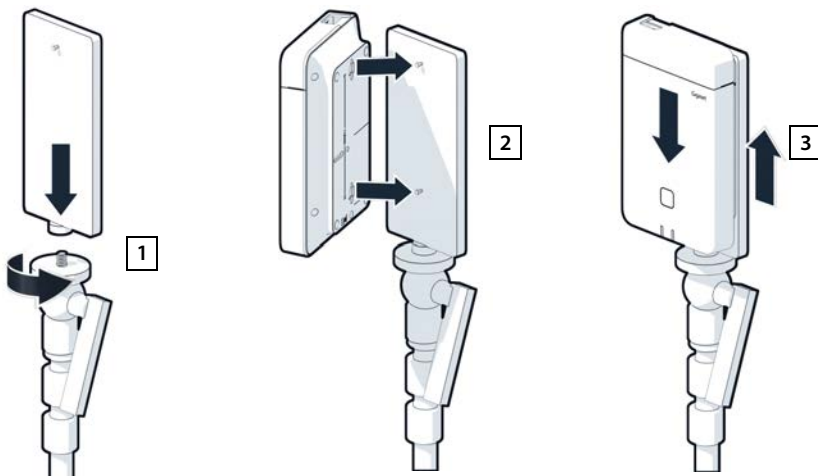

- ▶ Schroef de statiefhouder voor het basisstation op het statief **1**.
- ▶ Schuif de uitsparingen aan de achterkant van het basisstation over de haken op de statiefhouder.
- ▶ Druk vervolgens het basisstation naar beneden totdat het vastklikt **3**.

Powerbank monteren en met het basisstation verbinden

- ▶ Monteer de powerbank met de statiefhouder op het statief **1**.
- ▶ Open het klepje aan de bovenzijde van het basisstation **2**.
- ▶ Gebruik een stroomkabel om de stroomaansluiting van het basisstation **3** aan te sluiten op de USB-C-aansluiting van de powerbank **4**.

U kunt de korte kabel (0,5 m) gebruiken als de powerbank zich dicht bij het basisstation bevindt of de lange kabel (3 m) als dat nodig is.



Met een volledig opgeladen powerbank kunt u het basisstation tot 20 uur lang continu van stroom voorzien.

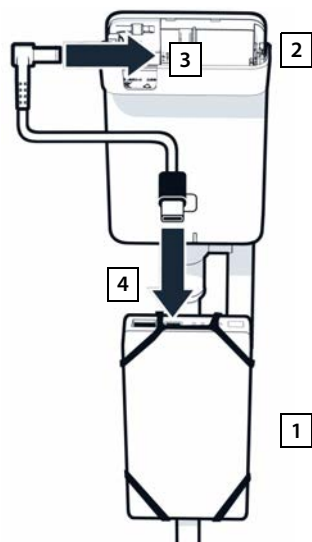

Alternatieve stroomvoorziening

Het meet-basisstation wordt via de powerbank van stroom voorzien. Als alternatief kunt u ook een van de volgende stroomvoorzieningen gebruiken.

Directe aansluiting via de 30 W USB-netadapter.

- ▶ Gebruik uitsluitend 1 van de meegeleverde laadkabels om de stroomaansluiting van het basisstation **1** aan te sluiten op de 30 W USB-adapter **2**.
- ▶ Steek de netadapter in een stopcontact **3**.

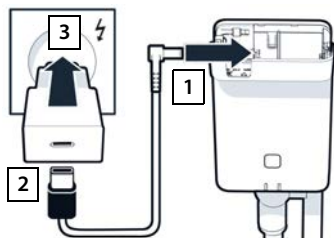

Aansluiting op een PoE-switch (Power over Ethernet)

- ▶ Gebruik een Ethernet-kabel om de LAN-aansluiting van het basisstation **1** aan te sluiten op een aansluiting van een PoE-compatibele Ethernet-switch **2**.

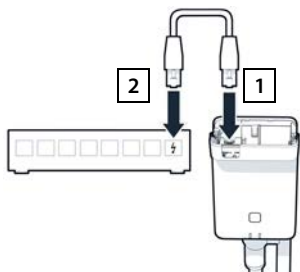

Meet-handset in gebruik nemen

- ▶ Neem de meet-handsets en de accessoires uit de koffer. Per handset wordt het volgende meegeleverd

- 1 een lader
- 2 een laadkabel USB-A naar lader
- 3 een USB-A-netadapter
- 4 een klepje voor het batterijvakje
- 5 een draagclip
- 6 vier oplaadbare batterijen (AAA), waarvan twee als reserve



Display en toetsen zijn beschermd met een folie. **U kunt deze folie nu verwijderen!**

Batterijen plaatsen en klepje sluiten

- ▶ Batterijen plaatsen (positie +/- zie afbeelding).
- ▶ Het klepje van het batterijvakje met de uitsparingen aan de binnenzijde van de behuizing uitlijnen.
- ▶ Druk het klepje aan tot het vastklikt.

Klepje weer openen:

- ▶ Draagclip verwijderen (indien gemonteerd).
- ▶ Steek een vinger in de uitsparing onder het klepje en trek het klepje naar boven.

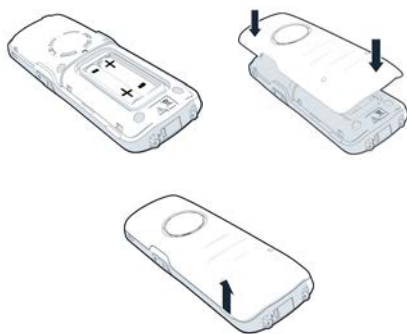

Lader aansluiten

- ▶ Sluit de platte stekker van de laadkabel aan op het laadstation **1**.
- ▶ Steek de USB-stekker van de laadkabel in de USB-A-netadapter **2**.
- ▶ Steek de netadapter in een stopcontact **3**.

Als u de stekker weer van de lader wilt loskoppelen:

- ▶ Druk op de ontgrendelknop **4** en trek de stekker los.

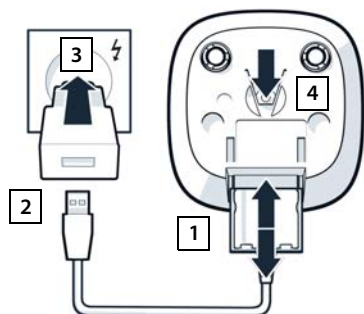

Batterijen de eerste keer laden

- ▶ Laad de batterijen voor het eerste gebruik volledig op in de lader of met behulp van een standaard lader.

De batterijen zijn volledig geladen als het symbool  niet meer op het display wordt weergegeven.

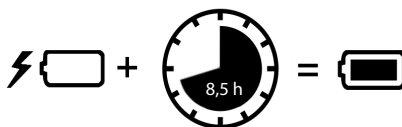

De batterijen kunnen tijdens het laden warm worden. Dit is ongevaarlijk.

Om technische redenen neemt de capaciteit van de batterijen na enige tijd af.

Schakel de handset uit als u het toestel meerdere dagen niet gaat gebruiken.

Schakel de handset uit en verwijder de batterijen als u de handset meerdere weken niet gaat gebruiken.

Headset op handset aansluiten

Om de kwaliteit van de toon die door het meet-basisstation wordt uitgezonden te kunnen beoordelen, kunt u headsets op de meet-handsets aansluiten.

Een bijkomend voordeel is, dat u uw handen vrij hebt om de gemeten locaties op de plattegrond in te tekenen. Bovendien kunt u tijdens de meetfase het display aflezen.

- ▶ Sluit een van de meegeleverde headsets aan op de headsetaansluiting aan de linkerkant van de meet-handset **1**.

Als u geen headset gebruikt, moet u de headset-aansluiting afsluiten met het meegeleverde rubberen dopje.

- ▶ Steek het lipje van het rubberen dopje in de opening **2** en druk het rubberen dopje aan.

De instelling van het headset-volume komt overeen met de instelling voor de handset.

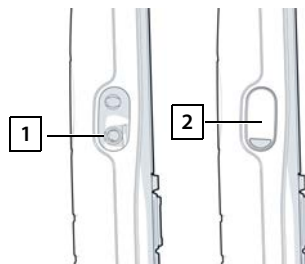

Meting

U kunt de Gigaset DECT SPK PRO gebruiken als planningshulpmiddel voor een nieuw netwerk of om de radiodekking van een basisstation in een bestaand netwerk te controleren.

Twee meetmethoden worden ondersteund:

- Uitgebreide meetmodus

Dit is de standaardprocedure van de DECT Site Planning Kit (SPK) PRO en wordt aanbevolen voor de metingen.

De meetgegevens worden opgeslagen op het basisstation N870 SPK PRO en kunnen worden gedownload naar een pc voor evaluatie in CSV-formaat via de webinterface of via de Command Line Interface (CLI) (→ pag. 19).

- Eenvoudige meetmodus

Dit is de procedure met de toestellen van de voorgaande versie van de meetkoffer. De procedure is standaard uitgeschakeld, maar kan indien nodig worden geactiveerd.

Uitgebreide informatie over de analyse van meetresultaten vindt u in „N870 IP PRO - Instructies voor planning en meting” in wiki.gigaset.com.



Deze paragraaf beschrijft uitsluitend de functies van de handsets die relevant zijn voor de meting. Informatie over de standaardfuncties van de handset Gigaset R700H IP PRO vindt u in de gebruiksaanwijzing van het toestel. Deze vindt u op internet onder wiki.gigaset.com.

Meet-handsets bedienen

De meet-handsets zijn bij levering reeds aangemeld bij het meet-basisstation.

Meet-handset inschakelen/uitschakelen

- ▶ De verbreekttoets  lang indrukken om de handset in of uit te schakelen.

De handset wordt automatisch ingeschakeld als hij op het stroomnet wordt aangesloten.

Handsfree-functie inschakelen/uitschakelen.

U kunt de kwaliteit van de verbinding ook via de handsfree-functie controleren in plaats van met de headset.

- ▶ Druk op de handsfree-toets  om te schakelen tussen handset- en luidsprekermodus.
- ▶ Als u de handsfree-modus gebruikt, moet u de headsetaansluiting afsluiten met het meegeleverde rubberen dopje. Dit zorgt voor een betere handsfree-kwaliteit.

Gesprekken tussen de meet-handsets

U kunt de spraakkwaliteit controleren door een verbinding tot stand te brengen tussen de twee meet-handsets. Hiervoor heeft u de hulp van een andere persoon nodig.

Gesprekken tussen de meet-handsets zijn mogelijk met de telefoonnummers  en .

De handsets bevinden zich in de ruststand.

- ▶ Voer het telefoonnummer van de tweede handset in (1 of 2) ▶ Beantwoord de oproep op de andere handset met de verbindingstoets .



U kunt ook andere handsets gebruiken om te meten. Maar alleen de handsets die in de meetkoffer worden geleverd, zijn gekalibreerd. Daarom bieden andere handsets geen gekalibreerde waarden.

Uitgebreide meetmodus

De volgende voorwaarden zijn van toepassing op deze meetprocedure:

- Systeemsoftware van het basisstation N870 SPK PRO: minimaal versie 2.53.0
- Software van de meet-handsets: minimaal versie 12.02.

Meetprocedure starten

► Selecteer ► druk op de verbindingstoets  ... de meting start direct

De gemeten waarden worden op het display weergegeven en elke 960 ms geactualiseerd.

Gekalibreerde handset:

A50	F	S	Rp	Fq%	dBm
009	8	02	03	100	-32
008	8	02	03	100	-31
007	8	02	03	100	-32
006	8	02	03	100	-32
005	8	02	03	100	-31
004	8	02	03	100	-31
Terug		Log			

Niet-gekalibreerde handset:

A50	F	S	Rp	Fq%	Rss
009	8	02	03	100	-32
008	8	02	03	100	-31
007	8	02	03	100	-32
006	8	02	03	100	-32
005	8	02	03	100	-31
004	8	02	03	100	-31
Terug		Log			

Kolommen

Eerste regel

Teller van de metingen die tijdens de oproep worden weergegeven.

Aangezien de meetwaarden elke 960 ms worden geactualiseerd, resulteert dit tijdens de meetoproep ruwweg in een tijdstempel in seconden.

De kopregel van de kolom toont de huidige ingestelde antennemodus.

Aopt: De antennes worden tijdens de oproep geoptimaliseerd.

A50: 50% gemengd gebruik van beide antennes voor kwaliteitsmeting in de ruststand.

Meer informatie over de antennemodus → pag. 23

F Frequentie

S Slot

Rp RPN (Radio Fixed Part Number). Identificeert het basisstation aan de draadloze interface.

Fq% Frame-kwaliteit in procenten.

- dBm** RSSI-waarde in dBm van de gekalibreerde meet-handset.
Een dBm (decibel milliwatt) is de logaritmische waarde voor de signaalsterkte. Het beschrijft de sterkte van het transmissiesignaal van een verzonden of ontvangen signaal in verhouding tot één milliwatt. Dit betekent dat de resultaten nauwkeuriger zijn dan die van niet-gekalibreerde handsets.
- Rss** Onnauwkeurige RSSI-weergave van een niet-gekalibreerde handset.
RSSI (Received Signal Strength Indication) beschrijft de genormaliseerde signaalsterkte van een meetpunt in procent of relatief.

Meetprotocol opslaan op het basisstation

- ▶ Druk op de displaytoets **Log**.
- ▶ Voer informatie in over de positie en locatie van de meting.
 - HS Location:** Positie van de handset bij het begin van de meetprocedure.
 - BS Location:** Positie van het meet-basisstation.
 - Site:** Naam van de locatie, bijv. een klant of een plaatsnaam.
- ▶ Druk op **OK** ... de meting wordt gestart.

Deze meetwaarden worden weergegeven. Elke 960 ms wordt een nieuwe meetwaarde ingevoerd.

The screenshot shows a black screen with white and orange text. At the top, it says 'Log for'. Below that, there are three input fields, each with an orange label: 'HS Location:', 'BS Location:', and 'Site:'. At the bottom, there are two buttons: 'Terug' on the left and 'OK' on the right.

De meetprocedure wordt automatisch beëindigd na 60 seconden.

- Handmatig beëindigen: ▶ Displaytoets **Stop** indrukken
- Waarden opslaan: ▶ Displaytoets **Save** indrukken ... de meetgegevens worden op het basisstation opgeslagen
- Waarden weigeren: ▶ Displaytoets **Cancel** indrukken

Display in de eenvoudige meet-modus

Bij de vorige Gigaset Site Planning Kit werd deze meetmodus gebruikt om de actuele statuswaarden van de verbinding met het basisstation weer te geven. In de DECT Site Planning Kit (SPK) PRO is deze meetmodus vervangen door de uitgebreide meetmodus. De eenvoudige meetmodus is uitgeschakeld. Voor gekalibreerde handsets is het mogelijk om de meetmodus te activeren.



Gebruik deze procedure als u tijdens bedrijf actuele meetgegevens wilt verzamelen via de verbinding met een specifiek basisstation.

De meetgegevens worden niet op het basisstation opgeslagen.

Eenvoudige meetmodus inschakelen/uitschakelen

- ▶ Druk **lang** op de verbreekttoets ... de handset wordt uitgeschakeld.
- ▶ Druk gelijktijdig **lang** op de toetsen , en ▶ druk **lang** op de verbindingstoets ... de handset bevindt zich nu in de servicemodus.
- ▶ Voer de service-PIN in (5 cijfers). Bij levering is dit **76200** ... het servicemenu wordt geopend.
- ▶ Selecteer het item **Metering Mode**.
- ▶ Druk op displaytoets **Wijzigen** ... de meetmodus wordt ingeschakeld.

Service	
Metering Mode	<input checked="" type="checkbox"/>
Measure Time	<input type="checkbox"/>
Working Time	<input type="checkbox"/>
Apprv. Narr.Band	<input type="checkbox"/>
Apprv. Wide Band	<input type="checkbox"/>
Terug	Wijzigen

Instellingen voor de meetmodus wijzigen

Zodra u de eenvoudige meet-modus heeft ingeschakeld, wordt het menu **RSSI measurement** geopend. Hier kunt u diverse instellingen voor de meetprocedure wijzigen.

- ▶ Met de navigatietoets tussen de instellingen wisselen.
- ▶ Met de navigatietoets de gewenste waarde selecteren.
- ▶ Meetinstellingen inschakelen: displaytoets **Start** indrukken.
- ▶ Servicemenu verlaten: displaytoets **Terug** indrukken.

De handset wordt uitgeschakeld. Zodra u de handset weer ingeschakeld heeft, bevindt deze zich met de geselecteerde instellingen in de meet-modus.

RSSI measurement	
Metering Mode:	
< dBm	>
Metering range:	
06	
No Intercell HO:	
Uit	
Terug	Start

Metering Mode

Bepaalt de eenheid waarin het meetresultaat wordt weergegeven.

- dBm** Standaard wordt de signaalsterkte (RSSI-waarde) op het display in **dBm** weergegeven (aanbevolen modus).
- %** De gemeten signaalsterkte wordt weergegeven als een percentage van de maximaal mogelijke RSSI.
- SEN** Niet relevant.

Metering range

Bepaalt het tijdsinterval waarin de metingen worden uitgevoerd.

Waardenbereik: 06 – 16 (1,0 s – 2,5 s); aanbevolen waarde: 16

No Intercell HO

Maakt metingen mogelijk van een enkel basisstation in een geïnstalleerd multicelstelsel tijdens een actieve oproep.

- Aan** De meet-handset schakelt niet over naar een ander basisstation in het multicelstelsel, zelfs als dit een sterker signaal biedt (geen handover).
- Uit** De meet-handset schakelt over naar een ander basisstation in het multicelstelsel als dit een sterker signaal biedt (standaardinstelling).

Scenario: de handset verplaatst zich van **A** naar **B**.

No Intercell HO = Aan

Tijdens het gesprek blijft de handset verbonden met het basisstation RPN 02.

No Intercell HO = Uit (standaardinstelling)

Tijdens het gesprek schakelt de handset over naar het sterkere basisstation RPN 03.

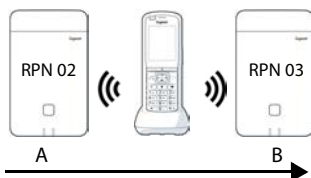

No Roaming

Maakt metingen mogelijk van een enkel basisstation in een geïnstalleerd multicelstelsel wanneer de handset zich in de ruststand bevindt.

- Aan** De meet-handset schakelt niet over naar een ander basisstation in het multicelstelsel, zelfs als een ander basisstation een sterker signaal biedt.
- Uit** De meet-handset schakelt over naar een ander basisstation in het multicelstelsel als dit een sterker signaal biedt (standaardinstelling).

Scenario: de handset verplaatst zich van **A** naar **B**.

No Roaming = Aan

De handset in de ruststand blijft verbonden met het basisstation RPN 02.

No Roaming = Uit (standaardinstelling)

De handset in de ruststand schakelt over naar het basisstation RPN 03 met het sterkere signaal.

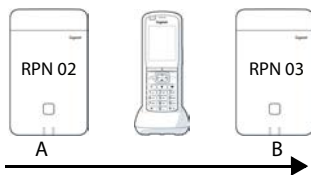

Het is aan te raden om andere instellingen in het servicemenu niet te wijzigen.

Meetresultaten in de eenvoudige meetmodus weergeven

In de eenvoudige meetmodus geeft het display de actuele statuswaarden van de verbinding met het basisstation weer. Deze waarden worden met korte intervallen geactualiseerd. U kunt deze meetinterval wijzigen (→ pag. 17).

Display in de ruststand

In de ruststand geeft het display de volgende informatie weer:

Waarden voor de bepaling van de verbindingkwaliteit:

RSSI value **RSSI-waarde.** Ontvangststerkte van het signaal van het basisstation met de beste ontvangst in **dBm**.

Acceptabele waarde: -20 tot -70 dBm.

Eenheden voor signaalsterkte → pag. 17.

Fr. quality **Frame-kwaliteit.** Procentwaarde van de foutloos ontvangen pakketten tijdens de laatste meetinterval.

Acceptabele waarde: 95 – 100 %

Bovendien wordt de volgende informatie weergegeven:

Frequency **Frequentie.** Draagfrequentie van het ontvangen signaal. Waardenbereik: 0 – 9

Slot pair **Slot-paar.** Gebruikt duplex-**slot-paar** (0 – 11)
Tijdslot van het ontvangstsignaal dat is gemeten.

Opmerking: bij de overgang in de verbindingstatus wordt soms de waarde 15 weergegeven.

RPN **RPN** (Radio Fixed Part Number)
Identificator van de het basisstation waarmee de handset verbonden is. De waarde wordt in hexadecimaal-formaat weergegeven.

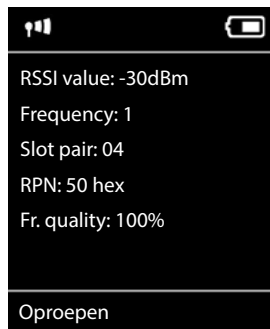

Display niet in de ruststand

Als het display zich niet in de ruststand bevindt, worden de meetgegevens in het bovenste gedeelte van het display weergegeven.

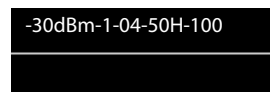

Evaluëren van de meetgegevens

In de uitgebreide meetmodus worden de meetgegevens op het meet-basisstation opgeslagen. De gegevens kunnen voor evaluatiedoeleinden worden gedownload en opgeslagen in CSV-formaat op uw pc.

Meetgegevens downloaden

Bestanden met meetgegevens kunnen als volgt worden gedownload:

- via de webinterface van het basisstation
- via de CLI (Command Line Interface)

Downloaden via de webinterface



Meer informatie over het gebruik van de webinterface van het basisstation N870 SPK PRO vindt u in de gebruiksaanwijzing „N870 IP PRO - Installatie, configuratie en bediening“.

- ▶ Open de webinterface van het basisstation N870 SPK PRO.
- ▶ Ga naar **Status** ▶ **Statistieken** ▶ **DECT-metingen**

The screenshot shows the Gigaset web interface. The top navigation bar has 'SETTINGS' and 'STATUS'. The left sidebar is expanded to 'Statistics', which includes 'Base stations', 'Incidents', 'Diagnostics', and 'DECT measurements'. The main content area is titled 'DECT coverage measurement by handset'. It features a 'DM Name' dropdown menu set to 'local'. Below this is a table titled 'Measured sites and related log files' with columns for 'Site' and 'Files'. The table contains one entry: 'Bocholt' with '2' files. At the bottom of the table are 'Download' and 'Delete' buttons.

Site	Files
Bocholt	2

DM-naam

Als u de meting hebt uitgevoerd in een lopend systeem met meerdere DECT-Managers:

- ▶ selecteer de DECT-Manager waarachter u de meting hebt uitgevoerd.

Bij een all-in-one systeem hoeft u de DECT-Manager niet te selecteren.



Het basisstation N870 SPK PRO is een all-in-one systeem; dit betekent dat het een lokale DECT-Manager bevat.

Meetlocatie

De namen van de locaties die u bij het starten van de meetprocessen op de handsets heeft opgegeven, worden weergegeven. Het aantal bestaande bestanden voor elke locatie wordt weergegeven onder **Bestanden**.

- ▶ Schakel het selectievakje in naast de locatie waarvan u de gegevens wilt downloaden.
- ▶ Klik op **Download** en selecteer de gewenste opslaglocatie in het bestandssysteem.

Voor elk meetgegevensbestand van de geselecteerde locaties wordt een bestand in CSV-formaat gegenereerd. De bestanden van een locatie worden samengevoegd in een tar-archief. Alle tar-bestanden worden opgeslagen in een ander bovenliggend tar-bestand.

Downloaden via Command Line Interface (CLI)

U kunt de meetgegevens van een basisstation downloaden met het CLI-commando **measure-dump**.

Syntaxis

```
cli@base-dm-7c2f80cfe206:~$ measure-dump -h
```

```
Usage: measure-dump [<options>]
```

```
-h          Show this help
```

```
-l          Lists all sites of which measurement logs are available
```

```
-r <site>  Remove the generated measure-dump.tar file (/tmp/pub/measure-dump.tar) and the measurement logs of given site (dflt: all sites)
```

```
<site>    Dump measurement of given site, if option is not provided, all sites will be dumped
```

Note: Don't forget to remove your measurement data, if download was successful.

Otherwise you might leave your data on the measurement device.

Voorbeeld: meetgegevens voor alle locaties downloaden

```
cli@base-dm-7c2f80cfe206:~$ measure-dump
```

De bestanden kunnen als volgt worden gedownload:

- WinSCP
- een webbrowser, voorbeeld: <https://<IP address>/pub/measure-dump.tar>
- andere SSH-tools ...



Gedetailleerde informatie over het CLI-commando **measure-dump** vindt u onder wiki.gigaset.com.

Meetgegevens controleren

U moet het tar-bestand twee keer uitpakken om leesbare CSV-bestanden met meetgegevens te krijgen.

Voorbeeld

Gedownload bestand: **base-dm-int-589ec62904f3-measure-dump.tar**

```
unzip base-dm-int-589ec62904f3-measure-dump.tar
base-dm-int-589ec62904f3-measure-dump/base-dm-int-589ec62904f3-measure-dump
unzip base-dm-int-589ec62904f3-measure-dump
measurements/<sitename>/
<sitename>_<hs location>_dps.csv
<sitename>_<bs location>_<hs location>_measurement.csv
```

CSV-bestanden

Voor elke meting zijn er twee CSV-bestanden:

- ... **_measurement.csv** bevat de meetgegevens van een verbinding tussen de handset en het meet-basisstation.
- ... **_dps.csv** bevat de meetgegevens van alle basisstations die zichtbaar waren voor de handset. Deze functie kan worden gebruikt voor metingen in lopende installaties.

measurement.csv

antenna	sample#	rpn	base-location	handset-location	calibrated	rssidBm	rss%	frequency	timeslot	frame-quality
Aopt	57	2	Office	A3	1	-30	97	4	8	100
Aopt	58	2	Office	A3	1	-30	97	4	8	100
Aopt	59	2	Office	A3	1	-30	97	4	8	100
Aopt	60	2	Office	A3	1	-35	94	4	8	100
Aopt	61	2	Office	A3	1	-35	94	4	8	100
Aopt	62	2	Office	A3	1	-36	91	4	8	100
Aopt	63	2	Office	A3	1	-40	86	4	8	100
Aopt	64	2	Office	A3	1	-40	86	4	8	100
Aopt	65	2	Office	A3	1	-38	89	4	8	100
Aopt	66	2	Office	A3	1	-36	91	4	8	100
Aopt	67	2	Office	A3	1	-36	91	4	8	100
Aopt	68	2	Office	A3	1	-36	91	4	8	100
Aopt	69	2	Office	A3	1	-35	94	4	8	100
Aopt	70	2	Office	A3	1	-35	94	4	8	100

antenna Geselecteerde antennemodus (→ pag. 23)

sample# Lopende nummer van het meetvoorbeeld

rpn RPN (Radio Fixed Part Number) van het DECT-meet-basisstation

base-location Locatie van het basisstation zoals ingevoerd op de handset aan het begin van de meetprocedure.

handset-location Locatie van de handset zoals ingevoerd op de handset aan het begin van de meetprocedure.

calibrated 1 = gekalibreerde handset / 0 = niet-gekalibreerde handset

rssidBm RSSI-waarde in dBm

rss% RSSI-waarde in %

frequency DECT-frequentie

timeslot DECT-timeslot
frame-quality DECT-framekwaliteit 0 - 100%

dps.csv

Het bestand **dps.csv** bevat informatie over alle basisstations die zichtbaar waren vanaf de handset. Deze functie kan worden gebruikt voor metingen in lopende installaties.

hs-position	fpn	rpn	rssl
A3	15	2	57
A3	15	3	51



hs-position Locatie van de handset zoals ingevoerd op de handset aan het begin van de meetprocedure.

fpn FPN (Fixed Part Number) van het meet-basisstation

rpn RPN (Radio Fixed Part Number) van het meet-basisstation

rssl RSSI-waarde in %

Beheer en provisioning

N870 SPK PRO Standaardinstellingen

Het basisstation N870 SPK PRO heeft bij levering de volgende standaardinstellingen:

- IP-adres:** 192.168.143.1, statisch
 U kunt dit IP-adres wijzigen (→ pag. 25). Het adres moet echter wel statisch zijn, anders kunt u het toestel niet in gebruik nemen zonder LAN-verbinding.
- Gebruikersnaam/wachtwoord:** **admin/admin**
 U moet het wachtwoord wijzigen na de eerste keer inloggen.
- Nummer handset 1:** 1
- Nummer handset 2:** 2
- DECT-frequentieband:** 1880 MHz - 1900 MHz (Europa)

Antennemodus wijzigen

De volgende antnennemodi worden ondersteund:

A50 50% gemengd gebruik van de beide antennes voor het meten van de kwaliteit in de ruststand.

Beide antennes worden voor 50% gebruikt. Deze modus wordt aanbevolen voor het controleren van de kwaliteit, omdat hij zich op dezelfde manier gedraagt als

- de handset in de ruststand,
- het basisstation dat via DECT synchroniseert.

Metingen in deze modus kunnen een lagere signaalkwaliteit opleveren dan metingen in de modus **Aopt**, maar voor een DECT-meting is het de betere methode.

Daarom is dit de standaardinstelling voor Gigaset DECT SPK PRO.

Aopt De antennes worden tijdens een gesprek geoptimaliseerd.

Tijdens een actief gesprek wordt antenne-optimalisatie (diversiteit) uitgevoerd. Het systeem selecteert hierbij de antenne die de beste spraakkwaliteit biedt.

Dit is de standaardinstelling voor reguliere basisstations van de Gigaset DECT PRO-productserie om de beste antenne voor gesprekken te selecteren.

De antenmodus kan via provisioning worden gewijzigd.

Provisioning-sjabloon voor de antenmodus:

```
<?xml version="1.0" encoding="UTF-8"?>
<provisioning version="1.1" productID="e2">
  <nvm>
    <!--
      0x00 //current best antenna-diversity algorithm
      0x13 //Dummy-Bearer Algorithm ~50% per antenna
    -->
    <param name="DmGlobal.0.DECTAntennaMode" value="0x00" />
  </nvm>
</provisioning>
```

- ▶ Laad de provisioning-sjabloon op het systeem (→ pag. 25)

Meet-basisstation volledig nieuw aanmaken/configureren

De provisioning-sjabloon wordt ter beschikking gesteld,

- om van een standaardtoestel N870/N870(E) IP PRO uw eigen meet-basisstation te maken. De systeem-firmware moet 2.53.0 of hoger zijn.
- om de meetfunctie van een basisstation N870 SPK PRO te herstellen als u dit heeft teruggezet naar de fabrieksinstellingen.



U kunt de provisioning-sjabloon downloaden van wiki.gigaset.com.

► Download het bestand **SPK_provisioning_template.xml**

```

<?xml version="1.0" encoding="UTF-8"?>
<provisioning version="1.1" productID="e2">
  <nvm>
    <param name="DmGlobal.0.SystemRegDomain" value="EUR" />
    <oper name="set_uci">
      <!-- Change network to Static IP -->
      <param name="network.lan.proto" value="static" />
      <param name="network.lan.ipaddr" value="192.168.143.1" />
      <param name="network.lan.netmask" value="255.255.0.0" />
    </oper>
    <!-- Provider settings to make internal calls between the DECT handsets -->
    <param name="SipProvider.0.Name" value="Localhost"/>
    <param name="SipProvider.0.Domain" value="Localhost"/>
    <param name="SipProvider.0.ProxyServerAddress" value="127.0.0.1"/>
    <param name="SipProvider.0.TransportProtocol" value="2"/>
    <param name="SipProvider.0.CallsWhileUnregistered" value="y"/>
    <!-- Handset 1 with number 1 -->
    <oper name="add_hs" value="00000">
      <param name="hs.RegStatus" value="ToReg"/>
    </oper>
    <param name="SipAccount.00000.AuthName" value="1" />
    <param name="SipAccount.00000.AuthPassword" value="GigasetSPK1" />
    <param name="SipAccount.00000.UserName" value="1" />
    <param name="SipAccount.00000.DisplayName" value="1" />
    <param name="SipAccount.00000.ProviderId" value="0" />
    <!-- Handset 2 with number 2 -->
    <oper name="add_hs" value="00001">
      <param name="hs.RegStatus" value="ToReg"/>
    </oper>
    <param name="SipAccount.00001.AuthName" value="2" />
    <param name="SipAccount.00001.AuthPassword" value="GigasetSPK2" />
    <param name="SipAccount.00001.UserName" value="2" />
    <param name="SipAccount.00001.DisplayName" value="2" />
    <param name="SipAccount.00001.ProviderId" value="0" />
    <!-- Enable that device starts with no LAN connected -->
    <oper name="set_uci">
      <param name="network.lan.force_link" value="1"/>
      <param name="network.lan6.ifname" value="lo"/>
    </oper>
    <!-- Open registration window for 3600 seconds -->
    <oper name="update_dm" value="local" >
      <param name="RegStart" value="1" />
      <param name="RegDuration" value="3600" />
    </oper>
  </nvm>
</provisioning>

```

- Wijzig de antennemodus in **A50** (50% per antenne). Voeg hiervoor de volgende regels toe aan de provisioning-sjabloon:

```
<!--
0x00 //current best antenna-diversity algorithm
0x13 //Dummy-Bearer Algorithm ~50% per antenna
-->
<param name="DmGlobal.0.DECTAntennaMode" value="0x13" />
```



Verander parameters niet zonder reden en let op de syntaxis. Fouten in het provisioning-bestand kunnen het systeem onbruikbaar maken.

De provisioning-sjabloon uploaden naar het systeem

- Open de webinterface van het toestel dat u wilt gebruiken voor metingen of dat u wilt herstellen.
- Ga naar **Instellingen – Systeem – Provisioning & configuratie**
- Klik op **Bladeren...** ► Selecteer het provisioning-bestand in de verkenner ► Klik op **Uploaden**
- Klik op **Start provisioning**

Het systeem wordt afgesloten en opnieuw opgestart met het nieuwe provisioning-bestand. Het systeem is klaar voor gebruik als de linker LED op het basisstation blauw en de rechter LED groen brandt.



- Registreer de twee gekalibreerde handsets. PIN-code = 0000.

Ga naar **Instellingen – Systeem – Mobiele toestellen**

Controleer of oproepen tussen de handsets mogelijk zijn:

- Schakel het basisstation in zonder verbinding te maken met het LAN ► Start een oproep van de ene handset naar de andere.
Handset 1: telefoonnummer is 1, handset 2: telefoonnummer is 2

Statisch IP-adres wijzigen in IP-adres van uw keuze

Als u uw eigen IP-adres wilt gebruiken, wijzigt u het standaard IP-adres (192.168.143.1) in de provisioning-sjabloon voordat u het provisioning-bestand in uw systeem laadt.



Als u het statische IP-adres wijzigt via de webinterface, wordt de instelling die wordt gebruikt om het toestel zonder LAN op te starten uitgeschakeld. Daarom moet u deze instelling wijzigen via de provisioning-sjabloon.

Als u de netwerkinstellingen van het toestel wijzigt naar een dynamisch IP-adres, wordt ook de meetfunctie van het toestel afgebroken.

- Wijzig het IP-adres in het provisioning-bestand naar het gewenste IP-adres

```
<param name="network.lan.proto" value="static" />
<param name="network.lan.ipaddr" value="192.168.143.1" /> ←
<param name="network.lan.netmask" value="255.255.0.0" />
```

Bijlage

Klantenservice & help

Heeft u vragen?

Snelle hulp en ondersteuning vindt u in deze gebruiksaanwijzing en onder wiki.gigaset.com.

Informatie over de thema's

- Products (Producten)
- Documents (Documentatie)
- Interop (Interoperabiliteit)
- Firmware
- FAQ
- Support

vindt u onder wiki.gigaset.com.

Voor meer informatie over uw Gigaset-product kunt u zich wenden aan de vakhandel waar u het toestel heeft aangeschaft.

Goedkeuring

Dit toestel is geschikt voor wereldwijd gebruik; buiten de Europese Economische Ruimte (met uitzondering van Zwitserland) afhankelijk van nationale goedkeuring van het betreffende land. Het toestel is compatibel met landspecifieke bijzonderheden.

Hiermee verklaart Gigaset Technologies GmbH, dat de volgende typen radioapparatuur voldoen aan de Richtlijn 2014/53/EU:

Gigaset N870/E SPK PRO_Gigaset R700H SPK PRO

De volledige tekst van de EU-conformiteitsverklaring is beschikbaar onder het volgende internetadres: www.gigaset.com/docs.

Deze verklaring is mogelijk ook beschikbaar in de "Internationale verklaringen van overeenstemming" of "Europese verklaringen van overeenstemming".

Raadpleeg daarom al deze bestanden.

Materiaalmerken en storende factoren in een huiselijke of zakelijke omgeving

Er bestaat een aantal storende factoren die met name het bereik en de kwaliteit van het DECT-signaal beïnvloeden. Dit komt doordat een draadloos signaal zich door het obstakel heen moet werken. Hierdoor verliest het signaal kracht (demping). Het verlies of demping is afhankelijk van het type materiaal van het object of obstakel.

De volgende storende factoren zijn bekend:

- storingen als gevolg van obstakels die de signaaluitbreiding dempen, waardoor zogeheten signaalschaduwen ontstaan.
- storingen als gevolg van reflectie die de gesprekskwaliteit beïnvloeden (bijvoorbeeld gekraak of ruisen).

Storing of reflecties als gevolg van obstakels

Mogelijke obstakels zijn:

- gebouwconstructies en installaties zoals plafonds en muren uit gewapend beton, lange gangen, stijgleidingen en kabelkanalen.
- ruimtes met metalen muren en vensterglas met metalen lagen (spiegelglas), koelkasten, elektrische warmwatertanks (boilers), magnetron, etc.
- metalen meubilair, zoals metalen rekken, dossierkasten.
- elektronische apparatuur.

Vaak kunnen storingsbronnen niet nauwkeurig worden vastgesteld, met name als de ontvangstkwaliteit van het DECT-signaal lokaal binnen een afstand van enkele centimeters sterk schommelt. In dergelijke situaties kunnen storingen worden verminderd of verholpen door een kleine wijziging van de positie van het basisstation.

Bereikverlies als gevolg van bouwmaterialen in vergelijking tot het open DECT-bereik

Om een idee te geven hoe bepaalde materialen het DECT-signaal kunnen beïnvloeden, hieronder een overzicht van diverse materialen en het effect (demping) op het DECT-signaal.

Voorbeeld: Het basisstation staat in een ruimte waarvan de muren zijn gemaakt met gasbeton blokken. Het DECT-signaal dat door de muur heen moet zal aan de andere zijde ongeveer met 78% zijn verminderd.

Glas, hout, onbehandeld	ca. 10 %
Hout, behandeld	ca. 25 %
Gipsplaten	ca. 27 – 41 %
Tegelwand, 10 tot 12 cm	ca. 44 %
Tegelwand, 24 cm	ca. 60 %
Gasbetonwand	ca. 78 %
Wand met gewapend glas	ca. 84 %
Plafond met gewapend beton	ca. 75 – 87 %
Glas met metalen laag	ca. 100 %

Gegevensbescherming

Gigaset heeft de bescherming van haar klantgegevens hoog in het vaandel. Juist daarom zorgen wij ervoor dat de gegevensbescherming reeds besloten ligt in de technische ontwikkeling van al onze producten ("Privacy by Design"). Alle gegevens die wij verzamelen, worden gebruikt om onze producten zo goed mogelijk te maken. Hierbij zorgen wij ervoor dat uw gegevens worden beschermd en alleen worden gebruikt om u een dienst of product te leveren. Wij weten op welke wijze uw gegevens bij bedrijfsactiviteiten worden gebruikt en zorgen ervoor dat deze veilig en beschermd zijn en overeenstemmen met de voorschriften voor gegevensbescherming. De volledige tekst van onze privacyrichtlijn is beschikbaar onder het volgende internetadres: www.gigaset.com/privacy-policy

Milieu

Milieumanagementsysteem

Kijk voor meer informatie over onze milieuvriendelijke producten en processen op internet onder www.gigaset.com.



Gigaset Technologies GmbH is gecertificeerd volgens de internationale normen ISO 14001 en ISO 9001.

ISO 14001 (milieu): gecertificeerd sinds september 2007 door TÜV SÜD Management Service GmbH.

ISO 9001 (kwaliteit): gecertificeerd sinds 17-02-1994 door TÜV Süd Management Service GmbH

Inzameling van afval en oude apparaten

Oplaadbare batterijen zijn klein chemisch afval. Uitgebreide informatie over het verwijderen van oude batterijen kunt u opvragen bij uw gemeente of de vakhandel waar u het product hebt gekocht.

Elektrische en elektronische producten mogen niet bij het huisvuil worden aangeboden, maar dienen naar speciale inzamelingscentra te worden gebracht die zijn bepaald door de overheid of plaatselijke autoriteiten.



Het symbool van de doorgekruiste vuilnisbak op het product betekent dat het product valt onder Europese richtlijn 2012/19/EU.

De juiste manier van weggooien en afzonderlijke inzameling van uw oude apparaat helpt mogelijke negatieve consequenties voor het milieu en de menselijke gezondheid te voorkomen. Het is een eerste vereiste voor hergebruik en recycling van tweedehands elektrische en elektronische apparatuur.

Uitgebreide informatie over het verwijderen van oude apparatuur kunt u verkrijgen bij uw gemeente, het regionale reinigingsbedrijf, de vakhandel waar u het product heeft gekocht, of bij uw verkoper / vertegenwoordiger.

Onderhoud

Neem het toestel alleen af met een **vochtige** of antistatische doek. Gebruik geen oplosmiddelen of microvezeldoekjes.

Gebruik **nooit** een droge doek: hierdoor kan een statische lading ontstaan.

In uitzonderingen kan het contact met chemische substanties het oppervlak van het toestel veranderen. Als gevolg van het grote aantal verkrijgbare chemicaliën zijn niet alle substanties getest.

Kleine beschadigingen van het hoogglansoppervlak kunnen voorzichtig worden hersteld met display-polijstmiddel voor mobiele telefoons.

Contact met vloeistoffen

Als het toestel in contact gekomen is met vloeistof:

- 1 **Alle kabels van het toestel loskoppelen**
- 2 **De batterijen verwijderen en het batterijvakje open laten.**
- 3 De vloeistof uit het toestel laten lopen.
- 4 Alle delen droog deppen.
- 5 Het toestel vervolgens ten **minste 72 uur** met geopend accuvakje en de toetsen naar beneden (indien aanwezig) laten drogen op een droge, warme plek (**niet** in een magnetron of oven, enz.).
- 6 **Het toestel pas weer inschakelen als dit volledig droog is.**

Als het toestel volledig droog is, kan het in veel gevallen weer worden gebruikt.

Technische gegevens

Oplaadbare batterijen van de handsets

Technologie	Nikkel-metaalhydride (NiMH)
Grootte	AAA (Micro, HR03)
Spanning	1,2 V
Capaciteit	750 mAh

Elke handset wordt geleverd met 4 goedgekeurde oplaadbare batterijen.

Gebruiksduur/laadduur van de batterijen

De gebruiksduur van uw Gigaset is afhankelijk van de batterijcapaciteit, de ouderdom van de batterijen en uw belgedrag. (alle tijdsaanduidingen zijn maximale waarden).

Standby-tijd van de handsets	320 uur
Gebruiksduur van de handsets	13 uur
Laadduur van de handsets	8,5 uur

Netadapter (basisstation/powerbank)

Fabrikant	Salom Electric (Xiamen) Co. Ltd. Handelsregister: 91350200612003878C 31 Building, Huli Industrial District, Xiamen, Fujian 361006, P.R. China				
Modelcode	C793 (USB-C PD)				
Ingangsspanning	100-240V				
Frequentie ingangswisselstroom	50 / 60 Hz				
Uitgangsspanning	5 V	9 V	10 V	12 V	15 V
Uitgangsstroom	3 A	3 A	3 A	2,5 A	2 A
Uitgangsvermogen	15 W	27 W	30 W	30 W	30 W
Gemiddelde efficiëntie tijdens bedrijf	> 81,4%	> 86,6%	> 87,0%	> 87,0%	> 87,0%
Efficiëntie bij geringe last (10%)	> 71,4%	> 76,6%	> 77,0%	> 77,0%	> 77,0%
Vermogensopname bij nullast	< 0,10 W				

Netadapter (handset)

Fabrikant	Salom Electric (Xiamen) Co. Ltd. Handelsregister: 91350200612003878C 31 Building, Huli Industrial District, Xiamen, Fujian 361006, P.R. China
Modelcode	C778 (USB-A)
Ingangsspanning	230 V
Frequentie ingangswisselstroom	50 Hz
Uitgangsspanning	5 V
Uitgangsstroom	2 A
Uitgangsvermogen	10 W
Gemiddelde efficiëntie tijdens bedrijf	> 81,9%
Efficiëntie bij geringe last (10%)	> 75%
Vermogensopname bij nullast	< 0,10 W

Accessoires

Gigaset-producten bestellen

Gigaset-producten kunnen via de speciaalzaak worden besteld.

Koffer met meetapparatuur	Productnummer
DECT Site Planning Kit (SPK) PRO	S30852-S2737-R13

Reserve-onderdelen voor DECT Site Planning Kit (SPK) PRO

Reserve-onderdeel	Productnummer
Meet-basisstation DECT Site Planning Kit (SPK) PRO	S30852-G2716-R701
Statiefhouder voor het basisstation	C39363-L569-B1
Powerbank	S30852-S2737-R11
Statiefhouder voor de powerbank	S30852-S2737-R14
Gekalibreerde meet-handset R700H SPK PRO	S30852-G2976-R702
Lader voor R700H SPK PRO	S30852-S2986-R101
Kabel USB A / lader	V30146-A2147-D514
Kabel USB-C PD / 12 V, 3 m	V30146-A4028-D514
Kabel USB-C PD / 12 V, 0,5 m	V30146-A1085-D514
Kabel USB 2.0 / 3A	V30146-A1083-D514
Netadapter, 30 W USB-C	C39280-Z4-C793
Netadapter, USB-A	C39280-Z4-C778
Headset	S30853-S1217-R101

Trefwoordenregister

A	
Antennemodus wijzigen	23
C	
CLI-commando measure-dump	20
Contact met vloeistoffen	29
CSV-bestanden	21
D	
Display	
gebroken	3
in de meetmodus	16
in de ruststand	18
niet in de ruststand	18
Downloaden	
via CLI	20
via de webinterface	19
dps.csv	22
Draagfrequentie	18
F	
Frame-kwaliteit	18
G	
Gebroken display	3
Gegevensbescherming	28
Gehoor	3
Gehoorschade vermijden	3
Gekalibreerde handset	14
Goedkeuring	26
H	
Handsfree telefoneren	13
Headset aansluiten	12
Help	26
I	
Indicatie laadniveau	8
Inhoud van de verpakking	5
Inzameling van afval en oude apparaten	28
K	
Klantenservice	26
M	
measure-dump	20
measurement.csv	21
Medische apparatuur	4
Meetapparaten	5
Meet-basisstation	
bevestigen op statief	8
opbouwen	7
standaardinstellingen	22
Meet-equipment	5
Meetgegevens	
analyse	19
controleren	21
opslaan	15
via CLI downloaden	20
via de webinterface downloaden	19
Meet-handset	
accessoires	10
batterijen plaatsen	10
bedienen	13
gekalibreerd	14
in gebruik nemen	10
inschakelen/uitschakelen	13
lader aansluiten	11
met een andere handset verbinden	13
niet-gekalibreerd	14
Meetmodus, eenvoudig	16
display	18
inschakelen/uitschakelen	16
Instellingen wijzigen	16
Meetwaarden	
opslaan	15
weergave op de handset	14, 18
Metering mode, instelling	17
Metering range, instelling	17
Meting	
beëindigen	15
protocol	15
starten	14, 31
Milieu	28, 31
N	
Netadapter	3, 30
Niet-gekalibreerde handset	14
No Intercell HO, instelling	17
No Roaming, instelling	17
Noodoproep	
niet mogelijk	3
O	
Onderhoud van het toestel	29
Oplaadbare batterijen	29
in de handset plaatsen	10
technische gegevens	29

P	
Powerbank	
aansluitingen	7
laadniveau	8
met basisstation verbinden	9
opladen	7

R	
Roaming	17

S	
Schade aan het gehoor	3
Signaalsterkte	18
Slot-paar	18
Statief	6
Statisch IP-adres wijzigen	25
Stroomvoorziening	9

T	
tar-bestand	20
Tijdslot	18

U	
Uitgebreid meten	14

V	
Veiligheidsinstructies	3
Vloeistoffen	29

W	
Webinterface	19

Issued by

Gigaset Technologies GmbH
Frankenstraße 2, D-46395 Bocholt

© Gigaset Technologies GmbH 2024

Subject to availability.

All rights reserved. Rights of modification reserved.

wiki.gigaset.com