

# Gigaset

## DECT Site Planning Kit (SPK) PRO

# Содержание

<b>Правила техники безопасности</b> .....	<b>3</b>
<b>Введение</b> .....	<b>5</b>
<b>Первые шаги</b> .....	<b>5</b>
Проверка содержимого упаковки .....	5
Другие рекомендуемые аксессуары .....	6
Прежде чем приступить .....	6
Подготовка измерительного базового блока к работе .....	7
Настройка измерительных трубок .....	11
<b>Измерения</b> .....	<b>13</b>
Продвинутый режим измерения .....	15
Дисплей в упрощенном режиме измерения .....	16
<b>Оценка данных измерений</b> .....	<b>20</b>
Загрузка данных измерения .....	20
Проверка данных измерения .....	22
<b>Администрирование и резервирование</b> .....	<b>23</b>
Настройки N870 SPK PRO по умолчанию .....	23
Изменение режима антенны .....	24
Создание/конфигурация измерительного базового блока с нуля .....	24
Изменение статического IP-адреса на ваш выбранный IP адрес .....	27
<b>Приложение</b> .....	<b>28</b>
Техническая поддержка клиентов .....	28
Условия гарантийного обслуживания .....	29
.....	31
Допуск к эксплуатации .....	32
Защита данных .....	32
Меры экологической безопасности .....	33
Уход за устройством .....	33
Контакт с жидкостью .....	34
Технические сведения .....	34
<b>Алфавитный указатель</b> .....	<b>37</b>

## Правила техники безопасности



Перед использованием телефона внимательно прочитайте инструкции по технике безопасности и руководство по эксплуатации.

Полные руководства пользователя для всех телефонов, телефонных систем и аксессуаров можно найти онлайн на сайте [wiki.gigaset.com](http://wiki.gigaset.com). Таким образом мы помогаем экономить бумагу и обеспечиваем быстрый доступ к полной и актуальной документации в любое время.



Телефон не может работать при неисправном электропитании. Он также не может передавать экстренные вызовы.

Номера экстренного вызова невозможно набрать, если кнопки или дисплей заблокированы!



Используйте только **перезаряжаемые аккумуляторы**, которые отвечают **техническим требованиям** (см. список разрешенных аккумуляторов

→ [wiki.gigaset.com](http://wiki.gigaset.com)). Никогда не используйте обычные (одноразовые) батарейки или аккумуляторы других типов, так как это может значительно навредить Вашему здоровью и привести к травме. Аккумуляторы со следами повреждений должны быть заменены.



Запрещается использование трубки при открытой крышке аккумуляторного отсека.

Убедитесь, что аккумуляторы не могут быть коротко замкнуты в батарейном отсеке.



Не пользуйтесь устройствами во взрывоопасных помещениях (например, окрасочных цехах).



Базовая станция и зарядное устройство не защищены от брызг. Не устанавливайте их во влажной среде, например в ванной или душевой комнате.



Используйте только адаптер питания, указанный на устройстве.



Во время зарядки розетка электропитания должна быть удобно расположена по отношению к устройству.



Не используйте неисправное устройство или отдайте его в ремонт в наш сервисный центр, так как оно может создавать помехи другим беспроводным устройствам.



Не используйте устройство, если его дисплей поврежден или разбит. Острые края разбитого стекла или пластика могут повредить руки или лицо. Отправьте устройство для ремонта в отдел обслуживания.

	<p>Храните мелкие элементы питания и аккумуляторы, которые можно проглотить, в недоступном для детей месте.</p> <p>Проглатывание аккумулятора может привести к ожогам, перфорации мягких тканей и смерти. Тяжелые ожоги могут возникать в течение 2 часов после проглатывания.</p> <p>В случае проглатывания элемента питания или аккумулятора немедленно обратитесь за медицинской помощью.</p>
	<p>Чтобы избежать потери слуха, не используйте при прослушивании высокую громкость в течение длительных периодов времени.</p>
	<p>Работающий телефон может воздействовать на находящееся поблизости медицинское оборудование. Следите за соблюдением технических требований с учетом конкретных условий работы (например, в кабинете врача).</p> <p>Если Вы пользуетесь каким-либо медицинским устройством (например кардиостимулятором), обратитесь к изготовителю устройства. Он сообщит Вам сведения о восприимчивости данного устройства к внешним источникам высокочастотной энергии (технические характеристики изделия Gigaset см. в разделе «Технические характеристики»).</p>

 Если в упаковке присутствует кабель USB, то необходимо использовать блок питания USB (5 Вольт) с разъемом типа USB-A. Использование других источников питания (например питание от USB порта компьютера) может привести к неисправности.

Если в упаковке присутствует адаптер питания, то используйте его.

## Введение

Комплект планирования DECT Site Planning Kit (SPK) PRO поможет вам спланировать и смонтировать мультисотовую систему DECT. В комплект входит один измерительный базовый блок, две измерительные трубки и другие дополнительные принадлежности для точного определения условий внешней среды планируемой DECT-сети. Комплект поставляется в кейсе.

С помощью измерительных устройств в кейсе вы сможете определить беспроводное покрытие DECT на своем объекте, узнать, сколько потребуется базовых блоков и как их разместить оптимальным образом, а также найти источники помех в беспроводной сети.

Кроме того, вы можете использовать оборудование DECT Site Planning Kit (SPK) PRO для проверки качества радиосигнала проблемных зон в установленной системе и таким образом избежать сетевых неполадок.



Подробную информацию о планировании мультисотовых систем и выполнении измерений для выбора оптимального расположения базовых блоков можно найти онлайн в разделе «N870 IP PRO - Руководство по планированию места установки и проведению измерений» на сайте [wiki.gigaset.com](http://wiki.gigaset.com).

## Первые шаги

### Проверка содержимого упаковки

В кейсе содержатся следующие продукты:

- |  |  |
|--|--|
| 1 базовый блок Gigaset DECT SPK PRO          | 2 калиброванных трубки R700H SPK PRO         |
| 1 крепление-штатив для базового блока        | 2 зарядных кабеля R700H                      |
| 1 внешний аккумулятор 10 000мАч              | 2 блока питания USB- A                       |
| 1 крепление-штатив для внешнего аккумулятора | 2 зарядных кабеля USB-C / зарядная подставка |
| 1 блок питания 30 Вт, USB- C                 | 4 перезаряжаемых аккумулятора (AAA)          |
| 1 зарядный кабель USB-C / джек 12 В, 3 м     | 2 гарнитуры                                  |
| 1 зарядный кабель USB-C / джек 12 В, 0,5 м   | 1 памятка по безопасности                    |
| 1 зарядный кабель USB-C / USB-C              | Крепления для кабеля                         |

## Другие рекомендуемые аксессуары

### Штатив

Для получения точных результатов измерений рекомендуем устанавливать измерительный базовый блок и внешний аккумулятор на штатив.

Для этой цели в штативе предусмотрено резьбовое соединение. Крепление штатива подходит и для внешнего аккумулятора. Это позволяет сымитировать установку базового блока на всех возможных высотах и проверить компоновку и радиус действия сети.

Стойка должна иметь винтовое соединение и раскладываться до высоты 2,5–3 м.



## Прежде чем приступить

Измерительные устройства работают от аккумуляторов, которые необходимо зарядить, прежде чем приступать к измерениям. Помните об этом при планировании своей работы.

Внешний аккумулятор необходимо заряжать с помощью блока питания USB-C мощностью 30 Вт (для ускоренной зарядки) или блока питания USB-A (для более медленной зарядки). Время ускоренной зарядки составляет приблизительно четыре часа.

Для каждой измерительной трубки требуется по два аккумулятора. Их можно заряжать прямо внутри трубок в зарядной подставке или с помощью стандартного устройства для зарядки аккумуляторов. Время зарядки в зарядной подставке составляет приблизительно 8,5 часа.



Используйте только перезаряжаемые аккумуляторы (→ стр. 34), рекомендованные фирмой Gigaset Technologies GmbH. Ни в коем случае не используйте обычные (неперезаряжаемые) батарейки, так как при этом возникает серьезная угроза здоровью и опасность травмы. Например, возможно разрушение внешнего корпуса аккумуляторов или взрыв аккумуляторов. Установка аккумуляторов, отличных от рекомендуемых, также может привести к нарушению нормальной работы устройства или его повреждению.

## Подготовка измерительного базового блока к работе

Чтобы обеспечить себе свободу движения в процессе измерений и не зависеть от наличия подключения к сети питания, используйте измерительный базовый блок с внешними аккумуляторами. В кейсе содержится внешний аккумулятор и зарядное устройство USB-C для него.



При сбросе измерительного базового блока до заводских настроек вам понадобится также восстановить его измерительную функциональность (→ стр. 24).

### Зарядка внешнего аккумулятора

- ▶ Подключите блок питания USB на 30 Вт к сетевой розетке.
- ▶ Подключите один конец зарядного кабеля USB-C к порту блока питания USB **1**.
- ▶ Вставьте меньший конец кабеля USB в порт USB-C на внешнем аккумуляторе **2**.

Когда все четыре светодиодных индикатора мощности сигнала **3** горят ровным светом, внешний аккумулятор полностью заряжен. Теперь можно отсоединить кабель USB от внешнего аккумулятора.

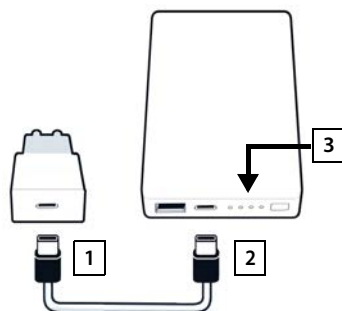

## Разъемы и элементы управления внешнего аккумулятора

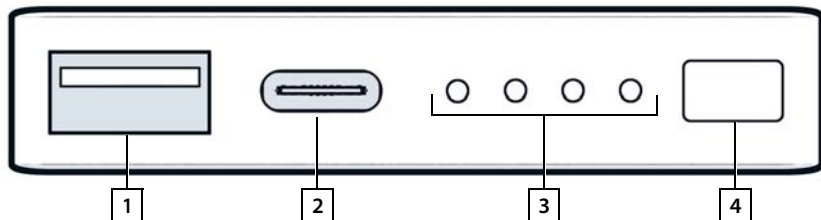

- |                           |                                     |
|---------------------------|-------------------------------------|
| 1 Порт USB-A (выход)      | 3 Индикатор уровня сигнала          |
| 2 Порт USB-C (вход/выход) | 4 Кнопка уровня мощности на дисплее |

### Индикатор уровня зарядки

Во время работы индикатор уровня зарядки показывает уровень мощности сигнала, а во время зарядки — уровень заряда:

- Нажмите кнопку [4] для активации или деактивации индикатора уровня мощности [3].

Во время работы:	Нет светодиодов с ровным светом:	0 %	○ ○ ○ ○
	1 светодиод с ровным светом:	≤ 25 %	○ ○ ○ ●
	2 светодиода с ровным светом:	≤ 50 %	○ ○ ● ●
	3 светодиода с ровным светом:	≤ 75 %	○ ● ● ●
	4 светодиода с ровным светом:	> 75 %	● ● ● ●
В процессе зарядки:	1 светодиод с пульсирующим светом:	< 25 %	
	1 светодиод с ровным, 1 с пульсирующим светом:	< 50 %	
	2 светодиода с ровным, 1 с пульсирующим светом:	< 75 %	
	3 светодиода с ровным, 1 с пульсирующим светом:	< 100 %	
	4 светодиода с ровным светом:	100 %	Зарядка внешнего аккумулятора прекращается.
	4 светодиода с пульсирующим светом (5 сек):	Ошибка	Внешний аккумулятор отключается.



## Установка базового блока

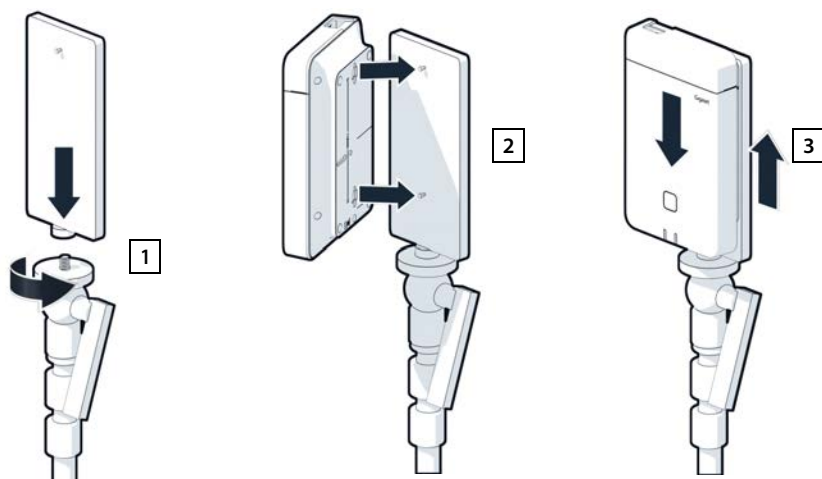

- ▶ Установите крепление на штатив **1**.
- ▶ Соедините пазы на задней поверхности базовой станции с шипами на креплении штатива **2**.
- ▶ Нажмите на аккумулятор до защелкивания в фиксаторах **3**.

## Крепление внешнего аккумулятора и подключение к базовой станции

- ▶ Присоедините внешний аккумулятор к штативу, используя встроенное крепление **1**.
- ▶ Поднимите клапан на верхней части базовой станции **2**.
- ▶ Подключите разъем питания базовой станции **3** к разъему USB-C на внешнем аккумуляторе **4** с помощью зарядного кабеля.

Вы можете использовать короткий кабель (0,5 м), если внешний аккумулятор закреплен близко к базовой станции, или при необходимости длинный кабель (3 м).



Внешний аккумулятор с полным зарядом обеспечивает непрерывную зарядку базового блока до 20 часов.

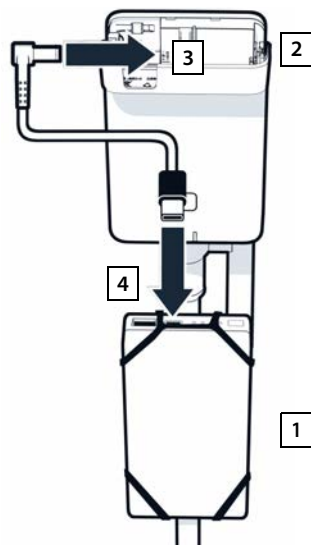

## Альтернативное питание

Измерительный базовый блок обеспечивается питанием через внешний аккумулятор. Также можно использовать следующие варианты питания:

Подключение к USB-блоку питания мощностью 30 Вт напрямую

- ▶ Подключите разъем питания базового блока **1** к USB-блоку питания мощностью 30 Вт **2** с помощью зарядного кабеля.
- ▶ Подключите блок питания к сетевой розетке **3**.

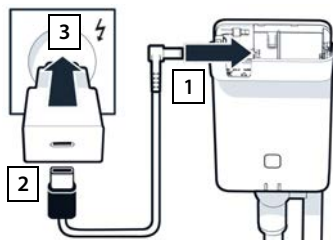

Подключение к коммутатору с функцией PoE (питание через Ethernet)

- ▶ Подключите разъем LAN на базовом блоке **1** к разъему на коммутаторе с функцией PoE **2** с помощью кабеля Ethernet.

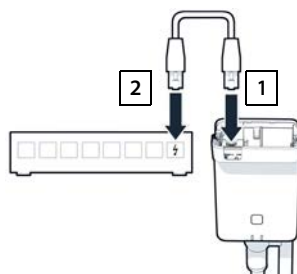

## Настройка измерительных трубок

- ▶ Извлеките измерительные трубки и аксессуары к ним из кейса. К каждой измерительной трубке прилагаются следующие аксессуары:

- 1 Одна зарядная стойка
- 2 Один кабель USB-A для подключения зарядной подставки
- 3 Один блок питания USB-A
- 4 Одна крышка аккумуляторного отсека
- 5 Один зажим для крепления на пояс
- 6 Четыре аккумулятора (AAA), из них два запасных



Дисплей и кнопочная панель заклеены пленкой; **снимите ее.**

## Установка аккумуляторов и закрытие крышки аккумуляторного отсека

- ▶ Установите аккумуляторы, соблюдая указанную на схеме полярность.
- ▶ Выворачивайте крышку батарейного отсека по углублениям на внутренней стороне корпуса.
- ▶ Затем нажмите на крышку до щелчка.

Снятие крышки аккумуляторного отсека:

- ▶ Снимите зажим для переноски телефона на ремне (если установлен).
- ▶ Ногтем подденьте углубление и потяните крышку аккумуляторного отсека вверх.

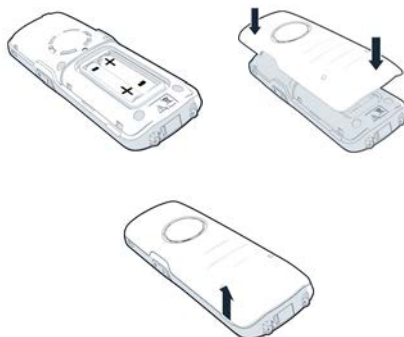

## Подключение зарядной подставки

- ▶ Подсоедините плоский штекерный разъем кабеля питания к зарядной подставке **1**.
- ▶ Вставьте USB-разъем кабеля питания в блок питания USB-A **2**.
- ▶ Подключение блока питания к сетевой розетке **3**.

Для отсоединения штекерного разъема от зарядной подставки выполните следующие действия.

- ▶ Нажмите кнопку фиксатора **4** и отсоедините разъем.

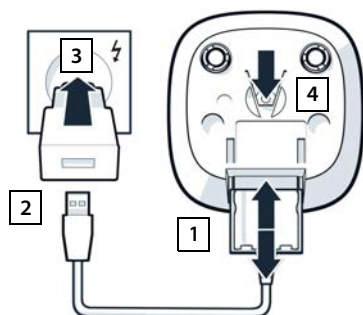

## Начальная зарядка аккумуляторов

- ▶ До начала эксплуатации аккумуляторов полностью зарядите их в зарядной подставке либо с помощью стандартного блока питания.



Когда аккумуляторы полностью заряжены, значок питания  на дисплее гаснет.



Во время зарядки аккумулятор может нагреваться. Это не опасно.

С течением времени емкость аккумулятора по техническим причинам снижается.

Выключите телефонную трубку, если не собираетесь пользоваться ею несколько дней.

Если не собираетесь пользоваться телефонной трубкой несколько недель, выключите ее и извлеките аккумуляторы.

## Подключение гарнитуры к трубке

Для оценки качества звука, передаваемого с измерительного блока, к измерительным трубкам можно подключить гарнитуры.

Использование гарнитуры даст вам возможность иметь свободные руки при посещении помещений, обозначенных на плане. Считывать значения на дисплее вы сможете на этапе измерений.

- ▶ Подключите одну из гарнитур к разъему гарнитуры с левой стороны измерительной трубки **1**.

Если гарнитура не используется, разъем для ее подключения должен быть закрыт резиновой крышечкой, входящей в комплект.

- ▶ Вставьте ушко резиновой крышечки в отверстие **2** и нажмите на резиновую крышечку до ее закрытия.

Громкость гарнитуры определяется заданной громкостью телефонной трубки.

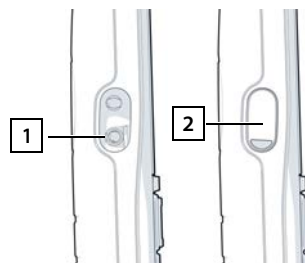

## Измерения

Gigaset DECT SPK PRO можно использовать для планирования новой сети или для проверки радиосигнала базового блока в существующей сети.

Поддерживается два варианта процедуры измерения:

- Продвинутый режим измерения

Эта процедура является стандартной для DECT Site Planning Kit (SPK) PRO и рекомендуется для измерений.

Данные измерений хранятся в базовом блоке N870 SPK PRO и могут быть загружены для оценки на компьютер через пользовательский веб-интерфейс или интерфейс командной строки CLI в формате CSV (→ стр. 20).

- Упрощенный режим измерения

Такая процедура выполняется с использованием устройств предыдущего комплекта планирования. По умолчанию она отключена, но при необходимости ее можно включить.

Подробная информация об оценке результатов измерений приводится в разделе «N870 IP PRO - Руководство по планированию места установки и проведению измерений» на сайте [wiki.gigaset.com](http://wiki.gigaset.com).



В этом разделе рассматриваются только функции трубки, связанные с измерениями. Информацию о стандартных функциях трубки Gigaset R700H SPK PRO можно найти в руководстве по эксплуатации трубки. См. страницу изделия на сайте [www.gigaset.com](http://www.gigaset.com).

## Работа с измерительными трубками

Измерительные трубки уже зарегистрированы на измерительном базовом блоке.

### Включение/выключение измерительной трубки

- ▶ Нажмите и **удерживайте** кнопку  выключения, чтобы выключить трубку.

Измерительная трубка включается автоматически при установке в зарядную подставку.

### Включение и отключение режима громкой связи

Проверять качество соединения можно также по громкой связи, а не через гарнитуру.

- ▶ Нажмите  клавишу громкой связи для переключения между динамиком трубки и громкой связью.
- ▶ При использовании громкой связи поместите резиновую крышку, входящую в комплект, на разъем гарнитуры. Это улучшает качество звука в режиме громкой связи.

### Звонки между измерительными трубками

Установив соединение между двумя измерительными трубками, вы можете проверить качество речи. Для этого потребуется еще один человек.

Звонки между трубками возможны по номерам  и .

Трубки находятся в режиме готовности.

- ▶ Введите на одной трубке номер телефона (1 или 2) ▶ Примите вызов на другой трубке, нажав клавишу разговора .



Для измерения можно также пользоваться другими трубками. Однако калиброванными являются только трубки, поставляемые в измерительном кейсе.

Поэтому при использовании обычных трубок измерения точность измерений не будет совпадать с точностью для калиброванных трубок.

## Продвинутый режим измерения

Для проведения измерений таким образом должны выполняться следующие требования:

- Программное обеспечение базового блока N870 SPK PRO: версия не старше 2.53.0
- Программное обеспечение измерительных трубок: не старше 12.02

## Запустите процедуру подключения

► Наберите       ► нажмите кнопку разговора  ... измерения начнутся немедленно

Результаты измерений отображаются и обновляются каждые 960 мс.

Калиброванная трубка:

A50	F	S	Rp	Fq%	dBm
009	8	02	03	100	-32
008	8	02	03	100	-31
007	8	02	03	100	-32
006	8	02	03	100	-32
005	8	02	03	100	-31
004	8	02	03	100	-31
Назад	Log				

Некалиброванная трубка:

A50	F	S	Rp	Fq%	Rss
009	8	02	03	100	-32
008	8	02	03	100	-31
007	8	02	03	100	-32
006	8	02	03	100	-32
005	8	02	03	100	-31
004	8	02	03	100	-31
Назад	Log				

## Столбцы

**Первый столбец** Счетчик результатов измерений, произведенных в течение звонка.

Поскольку результаты измерений обновляются каждые 960 мс, время измерительного звонка отображается приблизительно в секундах.

В заголовке столбца указан текущий режим антенны

**Aopt:** В антеннах, оптимизированных для звонка.

**A50:** Выбор из двух антенн с вероятностью 50 % для измерения сигнала в режиме ожидания.

Более подробные сведения о режиме антенны приведены в → стр. 24

**F** Частота

**S** Слот

**Rp** RPN (номер стационарной радиочасти). Определяет базовый блок, используя беспроводной интерфейс.

**Fq%** Качество кадра в процентах.

<b>дБм</b>	Показатель RSSI в дБм от калиброванной измерительной трубки. Один дБм (децибел-милливатт) — это логарифмическое значение мощности сигнала. Оно описывает мощность передаваемого сигнала для переданного или полученного сигнала в отношении к одному милливатту. Это означает, что результаты измерений получаются более точными, чем для некалиброванных трубок.
<b>Rss</b>	Приблизительное значение RSSI на некалиброванной трубке. RSSI (уровень радиосигнала сети) означает мощность сигнала в измеряемой точке, указанную в процентном соотношении или относительном виде.

## Сохранение журнала измерений на базовом блоке

- ▶ Нажмите экранную кнопку **Журнал**
- ▶ Внесите информацию о местоположении и позиционировании при измерении.
  - HS Location:** Позиционирование трубки в начале измерительного процесса.
  - BS Location:** Позиционирование измерительного базового блока.
  - Site:** Назначение измерительной площадки: пользователь или место.
- ▶ Нажмите **OK** . . . для начала измерений.

Отображаются значения измерений. Новый результат измерений вводится каждые 960 мс.

Измерения останавливаются автоматически через 60 секунд.

- Ручная остановка: ▶ Нажмите экранную кнопку **Stop**
- Сохранение результатов ▶ Нажмите экранную кнопку **Save** . . . : результаты измерений сохраняются на базовом блоке
- Удаление результатов: ▶ Нажмите экранную кнопку **Cancel**

## Дисплей в упрощенном режиме измерения

В предыдущей версии комплекта планирования этот режим измерений использовался для показа текущих значений подключения к базовой станции. В модели DECT Site Planning Kit (SPK) PRO этот режим был заменен продвинутым режимом измерения. Упрощенный режим измерения отключен. Для калиброванных трубок можно включить режим измерения.









Используйте этот режим, если вы хотите собирать результаты текущих измерений относительно определенного базового блока в рабочем режиме устройства.

**Результаты измерений не хранятся на базовом блоке.**





## Включение/выключение упрощенного режима измерения

- ▶ При выключенной телефонной трубке нажмите и **удерживайте** клавишу завершения вызова  ... : трубка отключена.
- ▶ Нажмите и **удерживайте** клавиши ,  и  одновременно ▶ нажмите и удерживайте клавишу разговора  ... теперь трубка находится в режиме обслуживания.
- ▶ Введите пятизначный PIN-код обслуживания. По умолчанию это код **76200** ... меню обслуживания открыто.
- ▶  Выберите запись **Metering Mode**.
- ▶ Нажмите экранную кнопку **Измен.** ... режим измерения активирован.

Service	
Metering Mode	<input checked="" type="checkbox"/>
Measure Time	<input type="checkbox"/>
Working Time	<input type="checkbox"/>
Apprv. Narr.Band	<input type="checkbox"/>
Apprv. Wide Band	<input type="checkbox"/>
Назад	Измен.

## Изменение настроек режима измерения

После активации упрощенного режима измерения открывается меню **RSSI measurement**. Здесь можно изменить некоторые настройки для процедуры измерения.

- ▶ Используйте кнопку навигации  для переключения между вариантами настройки.
- ▶ Используйте кнопку навигации  для выбора желаемого варианта.
- ▶ Нажмите экранную кнопку **Запуск**, чтобы активировать настройки режима измерения.
- ▶ Нажмите экранную кнопку **Назад** для выхода из меню обслуживания.

RSSI measurement	
Metering Mode:	
< dBm	>
Metering range:	
06	
No Intercell HO:	
Выкл.	
Назад	Запуск

Трубка выключится. После включения она будет находиться в режиме измерения с выбранными настройками.

### Metering Mode

Определяет, в каких единицах отображаются результаты измерения.

**dBm** По умолчанию сила сигнала (RSSI) отображается на дисплее в **dBm** (рекомендованный режим).

**%** Измеренный уровень сигнала отображается в виде процента от максимального показателя RSSI.

**SEN** Не используется.

### Metering range

Определяет временные интервалы, через которые производятся измерения.

Диапазон значений: 06–16 (1,0 с – 2,5 с); Рекомендованное значение: 16

## No Intercell HO

Позволяет измерять параметры отдельного базового блока в установленной мультисотовой системе во время активного звонка.

**Вкл.** Измерительная трубка не будет переключаться на другой базовый блок в мультисотовой системе, даже если сигнал на другом базовом блоке сильнее (без переключения).

**Выкл.** Измерительная трубка не переключается на другой базовый блок в мультисотовой системе, если сигнал на другом базовом блоке сильнее (значение по умолчанию).

Сценарий: Трубка перемещается из **A** в **B**.

### No Intercell HO = Вкл.

В течение звонка трубка остается установленной на базовом блоке RPN 02.

### No Intercell HO = Выкл. (по умолчанию)

В течение звонка трубка переключается на базовый блок RPN 03 с большей мощностью.

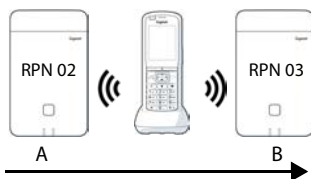

## No Roaming

Позволяет измерять параметры отдельного базового блока в установленной мультисотовой системе в режиме ожидания.

**Вкл.** Измерительная трубка не будет переключаться на другой базовый блок в мультисотовой системе, если сигнал на другом базовом блоке сильнее.

**Выкл.** Измерительная трубка будет переключаться на другой базовый блок в мультисотовой системе, если сигнал на другом базовом блоке сильнее (значение по умолчанию).

Сценарий: Трубка перемещается из **A** в **B**.

### No Roaming = Вкл.

В течение звонка трубка остается установленной на базовом блоке RPN 02.

### No Roaming = Выкл. (по умолчанию)

В режиме ожидания трубка переключается на базовый блок RPN 03 с большей мощностью.

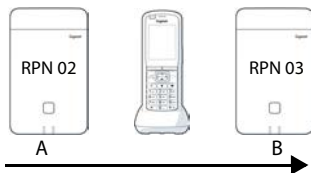

Не следует изменять другие настройки в меню обслуживания.

## Отображение результатов измерений в упрощенном режиме измерения

В упрощенном режиме измерения на дисплее отображаются значения, характеризующие текущее состояние соединения с базовым блоком. Значения обновляются через кратковременные интервалы. Интервал измерений можно изменить (→ стр. 17).

### Дисплей в режиме ожидания

В состоянии ожидания на дисплее отображается следующая информация:

Значения для определения качества соединения:

<b>RSSI value</b>	<b>Показатель RSSI.</b> Мощность принимаемого сигнала базового блока с наилучшим приемом в дБм. Приемлемое значение: от -20 до -70 дБм. Единицы измерения уровня сигнала → стр. 17.
<b>Fr. quality</b>	<b>Качество кадра.</b> Процент пакетов, полученных без ошибок за последний интервал измерений. Приемлемое значение: 95–100%

Также отображается следующая информация:

<b>Frequency</b>	<b>Частота.</b> Несущая частота принимаемого сигнала. Диапазон значений: 0 – 9.
<b>Slot pair</b>	<b>Пара слотов.</b> Используется дуплекс: пара слотов (0 – 11). Временной слот для приемного канала, на котором проводилось измерение. <b>Примечание.</b> Во время перехода к состоянию соединения иногда отображается значение 15.
<b>RPN</b>	<b>RPN</b> (номер стационарной радиочасти) Идентификатор базового блока, с которым соединена трубка. Значение отображается в шестнадцатеричном формате.

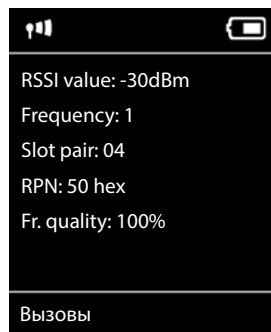

### Дисплей не в режиме ожидания

Если дисплей находится в состоянии работы, в его верхней строке отображаются данные измерений.

-30dBm-1-04-50H-100

## Оценка данных измерений

При использовании продвинутой процедуры измерения данные измерения хранятся на измерительном базовом блоке. Для оценки их можно загрузить и сохранить в формате CSV на вашем компьютере.

### Загрузка данных измерения

Файлы измерений можно загрузить с помощью следующих инструментов:

- пользовательский веб-интерфейс базового блока
- CLI (интерфейс командной строки)

### Загрузка через пользовательский веб-интерфейс



Для получения подробной информации по работе с веб-интерфейсом базового блока N870 SPK PRO обратитесь к руководству «N870 IP PRO - Установка, настройка и эксплуатация».

- ▶ Откройте пользовательский веб-интерфейс базового блока N870 SPK PRO
- ▶ Перейдите в Статус ▶ Статистика ▶ DECT measurements

Site	Files
Bocholt	2

### Имя диспетчера DECT

Если измерения проводились в живой системе при использовании нескольких менеджеров DECT:

- ▶ Выберите менеджер DECT, с использованием которого проводились измерения.

В случае системы «все в одном» выбирать менеджер DECT не требуется.



Базовый блок N870 SPK PRO является системой «все в одном», что означает, что в него уже встроен локальный менеджер DECT.

## Site

Перечислены названия систем, указанные в начале измерительных процессов на трубках. Количество существующих файлов для системы указано ниже **Files**.

- ▶ Установите флажок напротив систем, данные которых вы хотите загрузить.
- ▶ Нажмите **Скачать** и выберите в файловой системе, где будет располагаться требуемый файл.

Каждый файл измерения выбранных систем создается в формате CSV. Файлы системы собираются в файл tar. Все файлы tar сохраняются в другой файл tar более высокого уровня.

## Загрузка через интерфейс командной строки (CLI)

Вы можете загрузить данные измерений базового блока через **измерительный дамп** команды CLI.

### Синтаксис

```
cli@base-dm-7c2f80cfe206:~$ measure-dump -h
```

```
Usage: measure-dump [<options>]
```

```
-h          Show this help
```

```
-l          Lists all sites of which measurement logs are available
```

```
-r <site>  Remove the generated measure-dump.tar file (/tmp/pub/measure-dump.tar)
           and the measurement logs of given site (dflt: all sites)
```

```
<site>    Dump measurement of given site, if option is not provided, all sites will be
           dumped
```

```
Note: Don't forget to remove your measurement data, if download was successful.
```

```
Otherwise you might leave your data on the measurement device.
```

### Пример. Сбор данных измерения для всех систем

```
cli@base-dm-7c2f80cfe206:~$ measure-dump
```

Файлы можно загрузить с помощью следующих инструментов:

- WinSCP
- веб-браузер: например <https://<IP address>/pub/measure-dump.tar>
- другие инструменты ...



Дополнительные подробности о процедуре CLI **measure-dump** можно найти на сайте [wiki.gigaset.com](http://wiki.gigaset.com).

## Проверка данных измерения

Вам потребуется разархивировать файл в формате tar дважды, чтобы открыть файлы CSV с результатами измерений, предназначенные для чтения.

### Пример

Заруженный файл: `base-dm-int-589ec62904f3-measure-dump.tar`

```
unzip base-dm-int-589ec62904f3-measure-dump.tar
base-dm-int-589ec62904f3-measure-dump/base-dm-int-589ec62904f3-measure-dump
unzip base-dm-int-589ec62904f3-measure-dump
measurements/<sitename>/
<sitename>_<hs location>_dps.csv
<sitename>_<bs location>_<hs location>_measurement.csv
```

### Файлы CSV

Для каждого измерения создается два файла CSV:

- ... `_measurement.csv` содержит измерительные данные связи между трубкой и измерительным базовым блоком.
- ... `_dps.csv` содержит измерительные данные всех базовых блоков, видимых для трубки. Эта функция может использоваться для измерений в текущих установках.

#### measurement.csv

antenna	sample#	rpn	base-location	handset-location	calibrated	rssidBm	rss%	frequency	timeslot	frame-quality
Aopt	57	2	Office	A3	1	-30	97	4	8	100
Aopt	58	2	Office	A3	1	-30	97	4	8	100
Aopt	59	2	Office	A3	1	-30	97	4	8	100
Aopt	60	2	Office	A3	1	-35	94	4	8	100
Aopt	61	2	Office	A3	1	-35	94	4	8	100
Aopt	62	2	Office	A3	1	-36	91	4	8	100
Aopt	63	2	Office	A3	1	-40	86	4	8	100
Aopt	64	2	Office	A3	1	-40	86	4	8	100
Aopt	65	2	Office	A3	1	-38	89	4	8	100
Aopt	66	2	Office	A3	1	-36	91	4	8	100
Aopt	67	2	Office	A3	1	-36	91	4	8	100
Aopt	68	2	Office	A3	1	-36	91	4	8	100
Aopt	69	2	Office	A3	1	-35	94	4	8	100
Aopt	70	2	Office	A3	1	-35	94	4	8	100

<b>antenna</b>	Режим выбранной антенны (→ стр. 24)
<b>sample#</b>	Порядковый номер измерительного образца
<b>rpn</b>	RFPN (номер стационарной радиочасти) на измерительном базовом блоке DECT
<b>base-location</b>	Местоположение базового блока при вводе с трубки при запуске журнала измерений
<b>handset-location</b>	Местоположение трубки при вводе с трубки при запуске журнала измерений
<b>calibrated</b>	1 = калиброванная трубка / 0 = некалиброванная трубка
<b>rssidBm</b>	Показатель RSSI в дБм
<b>rss%</b>	Показатель RSSI в %

<b>frequency</b>	Частота DECT
<b>timeslot</b>	Временной промежуток DECT
<b>frame-quality</b>	Качество кадра DECT 0 –100%

**dps.csv**

Файл **dps.csv** содержит информацию обо всех базовых станциях, отмеченных трубкой. Эта функция может использоваться для измерений в текущих установках.

hs-position	fpn	rpn	rssl
A3	15	2	57
A3	15	3	51



<b>hs-position</b>	Местоположение измерительной трубки при вводе с трубки при запуске журнала измерений
<b>fpn</b>	FPN (номер стационарного артикула) на измерительном базовом блоке
<b>rpn</b>	RPN (номер стационарной радиочасти) на измерительном базовом блоке
<b>rssl</b>	Показатель RSSI в %

## Администрирование и резервирование

### Настройки N870 SPK PRO по умолчанию

У N870 SPK PRO следующие стандартные настройки:

IP-адрес:	Статический: 192.168.143.1 IP-адрес можно изменить. (→ стр. 27). Однако он должен оставаться статическим, чтобы устройство работало без соединения LAN.
Логин/пароль:	<b>admin/admin</b> После первого входа пароль необходимо изменить.
Трубка 1	1
Трубка 2	2
Радиочастота DECT	1880–1900 МГц (Европа)

## Изменение режима антенны

Поддерживаются следующие варианты режима антенны:

**A50** Выбор из двух антенн с вероятностью 50 % для измерения качества сигнала в режиме ожидания

Используются обе антенны по 50 % времени. Этот режим рекомендован для проверки качества, поскольку поведением он не отличается

- как для трубок в режиме готовности,
- так и для синхронизации базовых блоков через DECT.

Измерения в таком режиме могут обеспечивать худшее качество сигнала, чем при использовании режима **Aopt**, но для измерения DECT этот метод является оптимальным.

Поэтому для Gigaset DECT SPK PRO он применяется по умолчанию.

**Aopt** Антенна, оптимизированная для звонков

В течение активного звонка используется оптимизация антенны (разнообразие). При этом в автоматическом режиме наилучшая антенна выбирается системой для обеспечения лучшего качества речи.

Это стандартная настройка для обычных базовых станций линейки Gigaset DECT PRO: в режиме звонка выбирается наилучшая антенна.

Режим антенны может быть изменен с помощью резервирования.

Шаблон резервирования режима антенны:

```
<?xml version="1.0" encoding="UTF-8"?>
<provisioning version="1.1" productID="e2">
  <nvm>
    <!--
    0x00 //current best antenna-diversity algorithm
    0x13 //Dummy-Bearer Algorithm ~50% per antenna
    -->
    <param name="DmGlobal.0.DECTAntennaMode" value="0x00" />
  </nvm>
</provisioning>
```

► Загрузите шаблон резервирования в систему (→ стр. 26)

## Создание/конфигурация измерительного базового блока с нуля

Шаблон планирования доступен для использования

- для создания вашей собственной базовой станции с использованием стандартного устройства N870/N870(E) IP PRO. Версия аппаратного обеспечения системы должна быть не ниже 2.53.0.
- для восстановления измерительной функции базового блока N870 SPK PRO в случае сброса до заводских настроек.





Загрузить шаблон планирования можно с сайта [wiki.gigaset.com](http://wiki.gigaset.com).

► Загрузите файл **SPK\_provisioning\_template.xml**

```
<?xml version="1.0" encoding="UTF-8"?>
<provisioning version="1.1" productID="e2">
  <nvm>
    <param name="DmGlobal.0.SystemRegDomain" value="EUR" />
    <oper name="set_uci">
      <!-- Change network to Static IP -->
      <param name="network.lan.proto" value="static" />
      <param name="network.lan.ipaddr" value="192.168.143.1" />
      <param name="network.lan.netmask" value="255.255.0.0" />
    </oper>
    <!-- Provider settings to make internal calls between the DECT handsets -->
    <param name="SipProvider.0.Name" value="Localhost"/>
    <param name="SipProvider.0.Domain" value="Localhost"/>
    <param name="SipProvider.0.ProxyServerAddress" value="127.0.0.1"/>
    <param name="SipProvider.0.TransportProtocol" value="2"/>
    <param name="SipProvider.0.CallsWhileUnregistered" value="y"/>
    <!-- Handset 1 with number 1 -->
    <oper name="add_hs" value="00000">
      <param name="hs.RegStatus" value="ToReg"/>
    </oper>
    <param name="SipAccount.00000.AuthName" value="1" />
    <param name="SipAccount.00000.AuthPassword" value="GigasetSPK1" />
    <param name="SipAccount.00000.UserName" value="1" />
    <param name="SipAccount.00000.DisplayName" value="1" />
    <param name="SipAccount.00000.ProviderId" value="0" />
    <!-- Handset 2 with number 2 -->
    <oper name="add_hs" value="00001">
      <param name="hs.RegStatus" value="ToReg"/>
    </oper>
    <param name="SipAccount.00001.AuthName" value="2" />
    <param name="SipAccount.00001.AuthPassword" value="GigasetSPK2" />
    <param name="SipAccount.00001.UserName" value="2" />
    <param name="SipAccount.00001.DisplayName" value="2" />
    <param name="SipAccount.00001.ProviderId" value="0" />
    <!-- Enable that device starts with no LAN connected -->
    <oper name="set_uci">
      <param name="network.lan.force_link" value="1"/>
      <param name="network.lan6.ifname" value="lo"/>
    </oper>
    <!-- Open registration window for 3600 seconds -->
    <oper name="update_dm" value="local" >
      <param name="RegStart" value="1" />
      <param name="RegDuration" value="3600" />
    </oper>
  </nvm>
</provisioning>
```

- ▶ Измените режим антенны на **A50** (50% для каждой антенны), добавив в шаблон планирования следующие строки:

```
<!--
0x00 //current best antenna-diversity algorithm
0x13 //Dummy-Bearer Algorithm ~50% per antenna
-->
<param name="DmGlobal.0.DECTAntennaMode" value="0x13" />
```



Не изменяйте параметры без причин и обращайтесь внимание на синтаксис. Ошибки в планировании файла могут привести к невозможности использования системы.

### Загрузка файла планирования в систему

- ▶ Откройте пользовательский веб-интерфейс на устройстве, которое вы хотите использовать для измерения или восстановления.
- ▶ Перейдите в **Настройки – Система – Подготовка и настройка**
- ▶ Нажмите **Обзор...** ▶ Выберите файл планирования в файловой системе ▶ Нажмите **Загрузить**
- ▶ Нажмите **Начать автонастройку**

Система отключится и перезагрузится с новым файлом планирования. Система готова к работе, если левый светодиод на базовом блоке светится синим, а правый — зеленым светом.

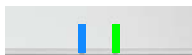

- ▶ Зарегистрируйте две калиброванные измерительные трубки. PIN = 0000.

Перейдите в **Настройки – Система – Мобильные устройства**

Проверьте, возможны ли звонки между трубками:

- ▶ Переключитесь на базу, не подключаясь к LAN ▶ Позвоните с одной трубки на другую.  
Трубка 1: номер 1. Трубка 2: номер 2

## Изменение статического IP-адреса на ваш выбранный IP адрес

Если вам требуется использовать собственный IP-адрес, необходимо заменить адрес по умолчанию (192.168.143.1) в шаблоне перед тем, как загружать файл в вашу систему.



При изменении статического IP-адреса через пользовательский веб-интерфейс настройка, позволяющая включать устройство без использования LAN, деактивируется. Поэтому вам потребуется изменить ее, используя шаблон планирования.

Изменение сетевых настроек устройства для использования динамического IP-адреса также прервет измерительную функциональность устройства.

- Измените IP-адрес в файле планирования в соответствии с вашими предпочтениями

```
<param name="network.lan.proto" value="static" />  
<param name="network.lan.ipaddr" value="192.168.143.1" /> ←  
<param name="network.lan.netmask" value="255.255.0.0" />
```

---

## Приложение

---

### Техническая поддержка клиентов

У вас есть вопросы?

Чтобы быстро получить необходимую информацию, обратитесь к данному руководству пользователя или посетите веб-сайт [wiki.gigaset.com](http://wiki.gigaset.com).

Чтобы получить доступ к службам и просмотреть информацию в Интернете по следующим темам:

- Products (Продукты)
- Documents (Документы)
- Interop (Совместимость)
- Firmware (Встроенное ПО)
- FAQ (Часто задаваемые вопросы)
- Support (Поддержка)

посетите веб-сайт [wiki.gigaset.com](http://wiki.gigaset.com).

Если вам потребуется дополнительная информация по вашему продукту Gigaset, наш специализированный реселлер будет рад вам помочь.

## Условия гарантийного обслуживания

- 1 Все нижеизложенные условия гарантии действуют в рамках законодательства Российской Федерации, регулирующего защиту прав потребителей, и не распространяются на случаи использования товаров в целях осуществления предпринимательской деятельности, либо в связи с приобретением товаров в целях удовлетворения потребностей предприятий, учреждений, организаций.
- 2 Гарантия распространяется на товар, предназначенный для использования на территории РФ.  
Обязанности по настоящей гарантии исполняются на территории РФ Авторизованными Сервисными центрами Gigaset Technologies. Организация, уполномоченная на принятие претензий, удовлетворение требований потребителей и организацию сервисного и технического обслуживания на территории РФ: ООО «Гигасет Коммьюникейшнз», 115114, Россия, Москва, ул. Летниковская, дом 10, строение 1, этаж 7, помещение №IX. Информация о сервисном обслуживании доступна по телефонам 8-800-333-49-56 – бесплатный звонок по России, и на сайте [www.gigaset.com](http://www.gigaset.com)
- 3 В соответствии с п. 6 ст. 5 Закона РФ «О защите прав потребителей» компания «Gigaset Technologies» устанавливает на устройства гарантийный срок 24 месяца со дня передачи товара потребителю. В соответствии с п. 3 статьи 19 Закона РФ «О защите прав потребителей» на отдельные комплектующие и составные части товара установлены следующие гарантийные сроки:
  - Зарядное устройство – 12 месяцев со дня передачи товара.
  - Аккумуляторная батарея – 6 месяцев со дня передачи товара.
  - Аксессуары к устройствам – 12 месяцев со дня передачи товара.
- 4 В соответствии с п.1 ст.5 Закона РФ «О защите прав потребителей» компания «Gigaset Technologies» устанавливает для указанных товаров, за исключением аккумуляторных батарей, срок службы 3 года со дня передачи товара. На аккумуляторные батареи в соответствии с п.2 ст.5 Закона РФ «О защите прав потребителей» установлен срок службы 2 года со дня передачи товара.
- 5 Гарантия не распространяется на недостатки товаров в следующих случаях:
  - Если недостаток товара явился следствием небрежного обращения, применения товара не по назначению, нарушения условий и правил эксплуатации, изложенных в инструкции по эксплуатации, в т.ч. вследствие воздействия высоких или низких температур, высокой влажности или запыленности, несоответствия Государственным стандартам параметров питающих, телекоммуникационных и кабельных сетей, механического воздействия, попадания внутрь корпуса жидкости, насекомых и других посторонних веществ, существ и предметов.
  - Если недостаток товара явился следствием несанкционированного вскрытия, тестирования товара или попыток внесения изменений в его конструкцию или его программное обеспечение собственником либо третьими лицами, в т.ч. ремонта или технического обслуживания в неуполномоченной компанией «Gigaset Technologies» ремонтной организации.
  - Если недостаток товара явился следствием неудовлетворительной работы сети либо проявляется при эксплуатации товара на границе или вне зоны действия сети, в т.ч. из-за особенностей ландшафта местности и ее застройки.

- Если недостаток товара явился следствием его применения совместно с дополнительным оборудованием (аксессуарами), отличным от производимого компанией «Gigaset Technologies», или рекомендованным компанией «Gigaset Technologies» к применению с данным товаром. Компания «Gigaset Technologies» не несет ответственность за качество дополнительного оборудования (аксессуаров), произведенного третьими лицами, и за качество работы товаров компании «Gigaset Technologies» совместно с таким оборудованием.
- 6 Настоятельно рекомендуем Вам сохранять на другом (внешнем) носителе информации резервную копию всей информации, которую Вы храните в памяти устройства или на мультимедийной карте, используемой с устройством. Ни при каких обстоятельствах компания «Gigaset Technologies» не несет ответственности за какой-либо особый, случайный, прямой или косвенный ущерб или убытки, включая, но, не ограничиваясь только перечисленным, упущенную выгоду, утрату или невозможность использования информации или данных, разглашение конфиденциальной информации или нарушение неприкосновенности частной жизни, расходы по восстановлению информации или данных, убытки, вызванные перерывами в коммерческой, производственной или иной деятельности, возникающие в связи с использованием или невозможностью использования устройства.
  - 7 Существенные недостатки товара, обнаруженные в период срока службы, устраняются уполномоченными изготовителем ремонтными организациями (авторизованными сервисными центрами). Безвозмездное устранение недостатков производится в течение гарантийного срока, исчисляемого с момента передачи товара потребителю. Момент передачи товара может устанавливаться на основании кассового, товарного чека, гарантийного талона и т.д. Если день передачи установить невозможно, гарантийный срок и срок службы исчисляются с момента изготовления товара, на основании п. 2 ст. 19 Закона РФ «О защите прав потребителей».
- Дату производства Вы можете найти на упаковке товара. Дата кодируется четырьмя цифрами в формате XXYY, где XX - это год производства, а YY – порядковый номер недели года. Например 1637 будет означать дату производства 37 неделя 2016 года.

# Gigaset

РОССИЯ

ГАРАНТИЙНЫЙ ТАЛОН №

---

**Беспроводной телефонный аппарат радиотехнологии DECT  
торговой марки Gigaset Site Planning Kit (SPK) PRO**  
номера производственных серий для России: S30852-H2737

ДАТА ПРОДАЖИ \_\_\_\_\_  
\_\_\_\_\_ День \_\_\_\_\_ Месяц \_\_\_\_\_ Год

ФИРМА-ПРОДАВЕЦ \_\_\_\_\_  
Наименование фирмы-продавца

( ) \_\_\_\_\_  
Телефон фирмы-продавца Адрес фирмы-продавца

---

Адрес фирмы-продавца

штамп  
фирмы-  
продавца

---

Подпись продавца

Товар в полной комплектации с  
инструкцией на русском языке получил,  
с условиями гарантии ознакомлен

---

Подпись покупателя

**ВНИМАНИЕ: Гарантийный талон действителен только при наличии печати фирмы-продавца и правильном заполнении талона. Просим Вас при покупке проверить правильность заполнения гарантийного талона.**

---

## Допуск к эксплуатации

Данное устройство предназначено для использования по всему миру. Использование за пределами ЕЭС (исключение Швейцария) может потребовать государственных разрешительных процедур.

Устройство адаптировано к условиям эксплуатации в РФ и странах СНГ.

Компания Gigaset Technologies GmbH заявляет, что радиоаппаратура следующих типов соответствует требованиям европейской директивы 2014/53/EU:

Gigaset N870/E SPK PRO\_Gigaset R700H SPK PRO

Полный текст декларации о соответствии требованиям ЕС доступен в Интернете по адресу: [www.gigaset.com/docs](http://www.gigaset.com/docs).

Эта декларация также может быть доступна среди файлов «Международные декларации соответствия» и «Европейские декларации соответствия».

Советуем вам просмотреть все эти файлы.



Gigaset Technologies GmbH  
Frankenstraße 2  
46395 Bocholt  
Germany

---

## Формат декодирования даты производства аппарата

Дата производства аппарата печатается в аккумуляторном отсеке трубки.

Формат даты производства: ГГНН, где ГГ это 2 последние цифры года производства, а НН - цифры недели в этом году.

Пример: 2036 = 2020 год, 36 неделя года

---

## Защита данных

Мы в компании Gigaset очень серьезно относимся к защите данных наших пользователей. Именно по этой причине во все наши продукты по умолчанию встроены функции защиты конфиденциальности. Вся информация, которую мы собираем, используется для максимального улучшения наших продуктов. Мы гарантируем, что ваши данные всегда защищены и используются только для целей предоставления вам продуктов и сервисов. Мы знаем, как именно направляются данные внутри компании, и гарантируем, что это происходит безопасно и в соответствии со стандартами защиты данных.

Полный текст политики конфиденциальности доступен по адресу [www.gigaset.com/privacy-policy](http://www.gigaset.com/privacy-policy)



## Меры экологической безопасности

### Система управления охраной окружающей среды

Дополнительную информацию по экологически безопасным изделиям и процессам см. на Интернет-сайте [www.gigaset.com](http://www.gigaset.com).



Gigaset Technologies GmbH сертифицирована на соответствие международным стандартам ISO 14001 и ISO 9001.

**ISO 14001 (охрана окружающей среды):** сертифицирована в сентябре 2007 г. сертификационным органом TÜV SÜD Management Service GmbH.

**ISO 9001 (качество):** сертифицирована 17 февраля 1994 г. сертификационным органом TÜV SÜD Management Service GmbH.

### Утилизация

Аккумуляторы нельзя выбрасывать с бытовым мусором. При утилизации аккумуляторов следует соблюдать местные предписания по утилизации отходов, которые вы можете узнать в местных органах власти или у продавца, у которого вы приобрели изделие.

Все электрические и электронные устройства должны утилизироваться отдельно от бытового мусора специальными организациями, назначенными правительством или местными властями.



Символ “перечеркнутый мусорный бак” на устройстве означает, что изделие подпадает под действие европейской директивы 2012/19/EC.

Правильная утилизация и отдельный сбор старых устройств помогает предотвратить потенциальное отрицательное воздействие на окружающую среду и здоровье людей. Правильная утилизация является условием переработки использованного электронного и электрического оборудования.

Дополнительную информацию об утилизации старых бытовых устройств вы можете получить в органах местной власти, службе утилизации или в магазине, в котором вы приобрели изделие.

### Уход за устройством

Протирайте устройство **влажной** или антистатической тканью. Не пользуйтесь растворителями или микроволокнистыми тканями.

**Ни в коем случае** не используйте сухую ткань, это может привести к появлению статического заряда.

Иногда воздействие химических веществ может изменить внешние поверхности устройства. Из-за бесконечного разнообразия химических продуктов нет возможности испытать воздействие всех веществ.

Дефекты глянцевой отделки можно устранить, аккуратно обработав поверхность полировальной пастой для дисплеев мобильных телефонов.

## Контакт с жидкостью

Если на телефон попала жидкость:

- 1 Отсоедините все кабели от устройства.
- 2 Извлеките аккумуляторы и оставьте аккумуляторный отсек открытым.
- 3 Дайте жидкости вытечь из корпуса.
- 4 Стряхните влагу со всех частей.
- 5 Поместите устройство в сухое теплое место **как минимум на 72 часа** (не в микроволновую печь, не в духовку и т.п.) кнопочной панелью вниз (если возможно).
- 6 **Не включайте аппарат, пока он совершенно не высохнет.**

Когда устройство совершенно высохнет, им, как правило, можно будет пользоваться обычным образом.

## Технические сведения

### Аккумуляторы в трубке

Тип:	Никель-металлогидридные (NiMH)
Размер файла	AAA (микро, HR03)
Напряжение	1,2 В
Емкость	750 мАч

Каждая трубка поставляется с четырьмя аккумуляторами рекомендуемого типа.

### Время работы и зарядки аккумулятора

Время работы ваших устройств Gigaset зависит от емкости и возраста аккумуляторов и того, как они используются (указанное время является максимально возможным).

Время работы трубки в режиме ожидания	320 часов
Время работы трубки	13 часов
Время зарядки трубки	8,5 часа

**Блок питания (базовый блок/внешний аккумулятор)**

Производитель	Salom Electric (Xiamen) Co. Ltd. Номер торговой регистрации: 91350200612003878C 31 Building, Huli Industrial District, Xiamen, Fujian 361006, P.R. China				
Идентификатор модели	C793 (USB-C PD)				
Входное напряжение	100-240V				
Частота входного переменного тока	50 Гц / 60 Гц				
Выходное напряжение	5 В	9 В	10 В	12 В	15 В
Выходной ток	3 А	3 А	3 А	2,5 А	2 А
Выходная мощность	15 Вт	27 Вт	30 Вт	30 Вт	30 Вт
Средняя активная эффективность	> 81,4 %	> 86,6 %	> 87,0 %	> 87,0 %	> 87,0 %
Эффективность при низкой нагрузке (10 %)	> 71,4 %	> 76,6 %	> 77,0 %	> 77,0 %	> 77,0 %
Потребляемая мощность на холостом ходу	< 0,10 Вт				

**Блок питания (телефонная трубка)**

Производитель	Salom Electric (Xiamen) Co. Ltd. Номер торговой регистрации: 91350200612003878C 31 Building, Huli Industrial District, Xiamen, Fujian 361006, P.R. China				
Идентификатор модели	C778 / C780 (USB-A)				
Входное напряжение	230 В				
Частота входного переменного тока	50 Гц				
Выходное напряжение	5 В				
Выходной ток	2 А				
Выходная мощность	10 Вт				
Средняя активная эффективность	> 81,9 %				
Эффективность при низкой нагрузке (10 %)	> 75 %				
Потребляемая мощность на холостом ходу	< 0,10 Вт				

## Принадлежности

### Заказ изделий Gigaset

Заказать изделия Gigaset можно в специализированных магазинах.

Кейс с измерительным оборудованием	Артикул
DECT Site Planning Kit (SPK) PRO	S30852-S2737-R13

### Запасные части для DECT Site Planning Kit (SPK) PRO

Запасная часть	Артикул
Измерительный базовый блок DECT Site Planning Kit (SPK) PRO	S30852-G2716-R701
Крепление-штатив для базовой станции	C39363-L569-B1
Внешний аккумулятор	S30852-S2737-R11
Крепление-штатив для внешнего аккумулятора	S30852-S2737-R14
Калиброванные измерительные трубки R700H SPK PRO	S30852-G2976-R702
Зарядная подставка R700H SPK PRO	S30852-S2986-R101
Кабель USB A / зарядная подставка	V30146-A2147-D514
Кабель USB-C PD / 12В, 3м	V30146-A4028-D514
Кабель USB-C PD / 12В, 0,5м	V30146-A1085-D514
Кабель USB 2.0 / 3 А	V30146-A1083-D514
Блок питания 30 Вт, USB-C	C39280-Z4-C793
Блок питания 30 Вт, USB-A	C39280-Z4-C778
Гарнитура	S30853-S1217-R101

## Алфавитный указатель

<b>А</b>	
Адаптер питания .....	3
Аккумулятор	
технические характеристики .....	34
Аккумуляторы .....	34
установка в трубку .....	11
<b>Б</b>	
Без переключения базовых блоков, настройка .....	18
Блок питания .....	35
<b>В</b>	
Внешний аккумулятор	
зарядка .....	7
подключение к базовой станции .....	10
разъемы .....	8
уровень заряда .....	8
уровень мощности сигнала .....	8
Временной слот .....	19
<b>Г</b>	
Гарнитура, подключение .....	13
<b>Д</b>	
Данные измерений	
загрузка через пользовательский веб-интерфейс .....	20
загрузка через CLI .....	21
оценка .....	20
проверка .....	22
сохранение .....	16
Дисплей	
в режиме измерения .....	16
в режиме ожидания .....	19
нев режиме ожидания .....	19
поврежден .....	3
Допуск к эксплуатации .....	32
<b>Ж</b>	
Жидкость .....	34
<b>З</b>	
Загрузка	
через пользовательский веб-интерфейс .....	20
через CLI .....	21
Запрет роуминга, настройка .....	18
Зарядная подставка, подключение .....	12
Защита данных .....	32
<b>И</b>	
Измерения	
запись .....	16
начало .....	15
остановка .....	16
Измерительная трубка	
аксессуары .....	11
включение .....	11
включение/выключение .....	14
зарядка аккумуляторов .....	12
калиброванная .....	15
некалиброванная .....	15
подключение зарядной подставки .....	12
подключение к другой трубке .....	14
работа .....	14
установка аккумуляторов .....	11
Измерительное оборудование .....	5
Измерительный базовый блок	
стандартные настройки .....	23
установка .....	7
установка на штативе .....	9
измерительный дамп .....	21
Измерительный дамп команды CLI .....	21
Индикатор уровня зарядки .....	8
<b>К</b>	
Калиброванная трубка .....	15
Качество кадра .....	19
Контакт с жидкостью .....	34
<b>М</b>	
Медицинское оборудование .....	4
Меры экологической безопасности .....	33
Мощность сигнала .....	19
<b>Н</b>	
Некалиброванная трубка .....	15
Номера экстренного вызова невозможно набрать .....	3
<b>О</b>	
Окружающая среда .....	36
<b>П</b>	
Пара слотов .....	19
Переключение базовых блоков .....	18
Поврежденный дисплей .....	3
Пользовательский веб-интерфейс .....	20
Потеря слуха .....	4
Правила техники безопасности .....	3
Продвинутый режим измерения .....	15

<b>Р</b>	
Режим антенны, зарядка .....	24
Режим громкой связи .....	14
Режим измерения	
изменение настроек .....	17
отображение на трубке .....	19
Режим измерения, настройка .....	17
Режим измерения, упрощенный .....	16
активация/деактивация .....	17
отображение .....	19
Результаты измерений	
запись .....	16
отображение на трубке .....	15
Роуминг .....	18
<b>С</b>	
Служба поддержки клиентов .....	28
Служба	
предупреждение потери .....	4
Содержимое упаковки .....	5
Справка .....	28
Статический IP-адрес, переключение .....	27
<b>Т</b>	
Техническая поддержка .....	28
<b>У</b>	
Условия гарантийного обслуживания .....	29
Утилизация .....	33
Уход за устройством .....	33
<b>Ф</b>	
файл tar .....	21
Файлы CSV .....	22
<b>Ш</b>	
Шаблон планирования .....	24
загрузка .....	26
Штатив .....	6
<b>Э</b>	
Электропитание .....	10
альтернативные источники .....	10
<b>D</b>	
dps.csv .....	23
<b>M</b>	
measurement.csv .....	22

Issued by

Gigaset Technologies GmbH  
Frankenstraße 2, D-46395 Bocholt

© Gigaset Technologies GmbH 2024

Subject to availability.

All rights reserved. Rights of modification reserved.

[wiki.gigaset.com](http://wiki.gigaset.com)