

Gigaset

DECT Site Planning Kit (SPK) PRO

Obsah

Bezpečnostné upozornenia	3
Úvod	5
Prvé kroky	5
Kontrola obsahu balenia	5
Ďalšie odporúčané príslušenstvo	6
Než začnete	6
Inštalácia meracej základňovej stanice	7
Nastavenie meracieho slúchadla	10
Meranie	12
Režim pokročilého merania	13
Zobrazenie v režime jednoduchého merania	15
Vyhodnotenie nameraných údajov	18
Stiahnutie nameraných údajov	18
Kontrola nameraných údajov	20
Správa a proces nastavenia	22
N870 SPK PRO (predvolené nastavenia)	22
Zmena režimu antény	22
Vytvorenie/konfigurácia meracej základňovej stanice od začiatku	23
Zmena statickej IP adresy na preferovanú IP adresu	25
Príloha	26
Služby zákazníkom a pomoc	26
Schválenie - výňatok z vyhlásenia o zhode	26
Ochrana údajov	27
Likvidácia odpadu	27
Údržba	28
Kontakt s kvapalinami	28
Technické údaje	28
Register	31

Bezpečnostné upozornenia



Pred použitím si prečítajte bezpečnostné upozornenia a používateľskú príručku.

Kompletné návody na obsluhu pre všetky telefóny, telefónne systémy a príslušenstvo nájdete online na stránke wiki.gigaset.com. Pomáhame tak šetriť papier a zároveň poskytujeme rýchly prístup ku kompletnej aktuálnej dokumentácii, a to kedykoľvek.



Zariadenie nie je možné použiť v prípade výpadku prúdu. Rovnako **nie je možné uskutočňovať ani tiesňové volania.**

Ak je aktívny **záмок klávesnice/displeja, nie je možné vytáčať čísla tiesňového volania!**



Používajte len **nabíjateľné akumulátory**, ktoré spĺňajú **technické údaje** (pozrite si zoznam povolených akumulátorov → wiki.gigaset.com). Nikdy nepoužívajte bežné batérie (bez možnosti nabíjania) ani iné typy batérií, pretože by to mohlo mať za následok vážne poškodenie zdravia a zranenie. Nabíjateľné akumulátory, ktoré sú viditeľne poškodené, je nutné vymeniť.



Ak je kryt priestoru pre akumulátory otvorený, slúchadlo sa nesmie obsluhovať. Uistite sa, že batéria nemôže byť skratovaná objektami v priestore pre batérie.



Zariadenia nepoužívajte v prostredí, v ktorom hrozí nebezpečenstvo výbuchu (napr. lakovne).



Základňová stanica ani nabíjačka nie sú odolné voči striekajúcej vode. Preto ich neumiestňujte do vlhkého prostredia, ako sú napr. kúpeľne či sprchy.



Používajte len sieťový adaptér uvedený na zariadení. Počas nabíjania musí byť sieťová zásuvka ľahko prístupná.



Pokazené zariadenia vyradte z prevádzky alebo ich nechajte opraviť v servise, pretože by mohli rušiť funkciu iných bezdrôtových zariadení.



Ak je displej prasknutý alebo rozbitý, zariadenie nepoužívajte. Rozbité sklo alebo plast by vám mohli poraniť ruky alebo tvár. Zariadenie odošlite na opravu do Servisného strediska.



Malé články a batérie, ktoré možno prehltnúť, uchovávajú mimo dosahu detí. Prehltnutie batérie môže viesť k popáleninám, perforácii mäkkých tkanív a smrti. K vážnym popáleninám môže dôjsť do 2 hodín od prehltnutia. V prípade prehltnutia článku alebo batérie ihneď vyhľadajte pomoc lekára.



Zariadenie nepočúvajte dlhú dobu pri vysokej hlasitosti. Predídete tak strate sluchu.

Používanie telefónu môže mať vplyv na zdravotnícke zariadenia, ktoré sa nachádzajú v blízkosti. Oboznámte sa s technickými podmienkami v prostredí, kde sa nachádzate, napr. v lekárskej ordinácii.



Ak používate medicínske zariadenie (napr. kardiostimulátor), obráťte sa na výrobcu zariadenia. Poskytnite vám informácie o citlivosti zariadenia na externé zdroje vysokofrekvenčnej energie (technické údaje zariadenia Gigaset nájdete v časti „Technické údaje“).



Ak je dodaný kábel adaptéra USB, používajte iba napájací zdroj USB (5 V) s pripojením USB-A. Použitie iných zdrojov napätia, napríklad PC s pripojením USB, môže spôsobiť poškodenie.

Ak je súčasťou dodávky napájací zdroj, použite ho.

Úvod

Súprava DECT Site Planning Kit (SPK) PRO pomáha pri plánovaní a inštalácii systému DECT s viacerými bunkami. Obsahuje jednu meraciu základňovú stanicu, dve meracie slúchadlá a ďalšie užitočné príslušenstvo na presné stanovenie podmienok prostredia v sieti DECT pre plánovanú sieť a dodáva sa v kufríku.

S meracími prístrojmi v kufríku je možné zistiť rádiové pokrytie DECT na mieste inštalácie, určiť počet potrebných základňových staníc a ich optimálne umiestnenie a nájsť zdroje rušenia v rádiovjej sieti.

Okrem toho, súpravu DECT Site Planning Kit (SPK) PRO môžete použiť na kontrolu kvality rádiových signálov v problematických oblastiach v inštalovanom systéme, a vyriešiť tak problémy so sieťou.



Podrobné informácie o plánovaní systému s viacerými bunkami a vykonávaní meraní s cieľom nájsť optimálne umiestnenie základňových staníc nájdete v online príručke „N870 IP PRO – Príručka plánovania miesta a merania“ na adrese wiki.gigaset.com.

Prvé kroky

Kontrola obsahu balenia

V kufríku sú nasledujúce položky:

Základňová stanica Gigaset DECT SPK PRO – 1 ks

Držiak na statív pre základňovú stanicu – 1 ks

Powerbanka, 10 000 mAh – 1 ks

Držiak na statív pre powerbanku – 1 ks

Sieťový adaptér, 30 W USB- C – 1 ks

Nabíjací kábel, redukcia z USB-C na 12V konektor typu jack, 3 m – 1 ks

Nabíjací kábel, redukcia z USB-C na 12V konektor typu jack, 0,5 m – 1 ks

Nabíjací kábel, redukcia z USB-C na USB-C – 1 ks

Kalibrované slúchadlá R700H SPK PRO – 2 ks

Nabíjacia kolíska R700H – 2 ks

Sieťový adaptér, USB-A – 2 ks

Nabíjací kábel, redukcia z USB-A na nabíjaciú kolísku – 2 ks

Nabíjateľné akumulátory (AAA) – 4 ks

Náhlavná súprava – 2 ks

Bezpečnostný prospekt – 1 ks

Stahovacie pásky na kábel

Ďalšie odporúčané príslušenstvo

Statív

Pre presný výsledok merania odporúčame upevniť meraciu základňovú stanicu a powerbanku bezpečným spôsobom na statív.

Držiak na statív pre základňovú stanicu je vybavený závitom vhodným na tento účel. Držiak na statív sa dodáva aj pre powerbanku. Preto je možné simulovať inštaláciu základňovej stanice v ktorejkoľvek možnej výške a skontrolovať štruktúru siete a jej dosah.

Statív by mal mať skrutkový závit a mal by sa dať vysúvať do výšky 2,50 až 3,00 m.



Než začnete

Berte na vedomie, že meracie prístroje sa prevádzkujú za pomoci akumulátorov, ktoré sa pred začiatkom merania musia nabiť. Túto skutočnosť zohľadnite pri svojom časovom plánovaní.

Powerbanku je potrebné nabiť pomocou 30 W sieťového adaptéra USB-C (rýchlejšie nabíjanie) alebo pomocou sieťového adaptéra USB-A (pomalšie nabíjanie). V prípade rýchleho nabíjania trvá nabíjanie približne štyri hodiny.

Pre každé meracie slúchadlo potrebujete dva akumulátory. Tieto možno nabíjať v slúchadle pomocou nabíjačky alebo v bežnej nabíjačke akumulátorov. Čas nabíjania v nabíjačke pre slúchadlá je približne 8,5 hodiny.



Používajte iba nabíjateľné akumulátory (→ s. 28) odporúčané spoločnosťou Gigaset Communications GmbH, t. j. nikdy nepoužívajte bežné batérie (nenabíjateľné), pretože v takom prípade nie je možné vylúčiť závažné ohrozenie zdravia či zranenie. Mohlo by dôjsť napríklad k poškodeniu plášťa batérií, prípadne by batérie mohli explodovať. V dôsledku používania iných ako odporúčaných akumulátorov by sa zariadenie mohlo aj pokaziť alebo poškodiť.

Inštalácia meracej základňovej stanice

Aby ste mali pri meraní dostatočnú voľnosť pohybu a neboli závislí od dostupnosti elektrickej siete, používajte meraciu základňovú stanicu s powerbankou. Na tento účel je v kufríku powerbanka a nabíjačka s konektorom USB-C.



Ak obnovíte výrobné nastavenia meracej základňovej stanice, musíte obnoviť jej meraciu funkčnosť (→ s. 23).

Nabíjanie powerbanky

- ▶ Sieťový USB adaptér (30 W) zapojte do sieťovej zásuvky.
- ▶ Jeden koniec nabíjacieho kábla USB-C pripojte ku konektoru sieťového USB adaptéra [1].
- ▶ Druhý koniec USB-C kábla zapojte do USB-C portu na powerbanke [2].

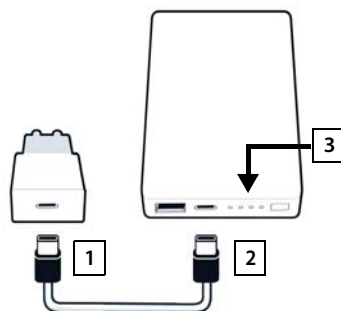

Keď sa rozsvietia všetky štyri LED indikátory [3] úrovne nabitia, powerbanka je úplne nabitá. Teraz môžete odpojiť USB kábel od powerbanky.

Konektory a ovládače na powerbanke

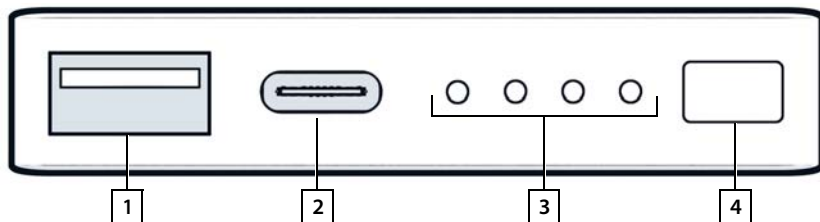

1 Port USB-A (výstup)

2 Port USB-C (vstup/výstup)

3 Indikátory úrovne nabitia

4 Tlačidlo na zobrazenie úrovne nabitia

Indikátory úrovne nabitia

Počas prevádzky indikátor úrovne nabitia zobrazuje úroveň nabitia. Počas nabíjania sa zobrazuje stav nabíjania:

- Stlačením tlačidla [4] aktivujete/deaktivujete indikátor úrovne nabitia [3].

Počas prevádzky:	Žiadna rozsvietená LED kontrolka:	0 %	○ ○ ○ ○
	1 rozsvietená LED kontrolka:	≤25 %	○ ○ ○ ●
	2 rozsvietené LED kontrolky:	≤50 %	○ ○ ● ●
	3 rozsvietené LED kontrolky:	≤75 %	○ ● ● ●
	4 rozsvietené LED kontrolky:	>75 %	● ● ● ●
Počas nabíjania:	1 blikajúca LED kontrolka:	<25 %	
	1 rozsvietená LED kontrolka, 1 blikajúca LED kontrolka:	<50 %	
	2 rozsvietené LED kontrolky, 1 blikajúca LED kontrolka:	<75 %	
	3 rozsvietené LED kontrolky, 1 blikajúca LED kontrolka:	<100 %	
	4 rozsvietené LED kontrolky:	100 %	Powerbanka sa prestane nabíjať.
	4 blikajúce LED kontrolky (5 sekúnd):	Chyba	Powerbanka sa sama vypne.

Montáž základňovej stanice

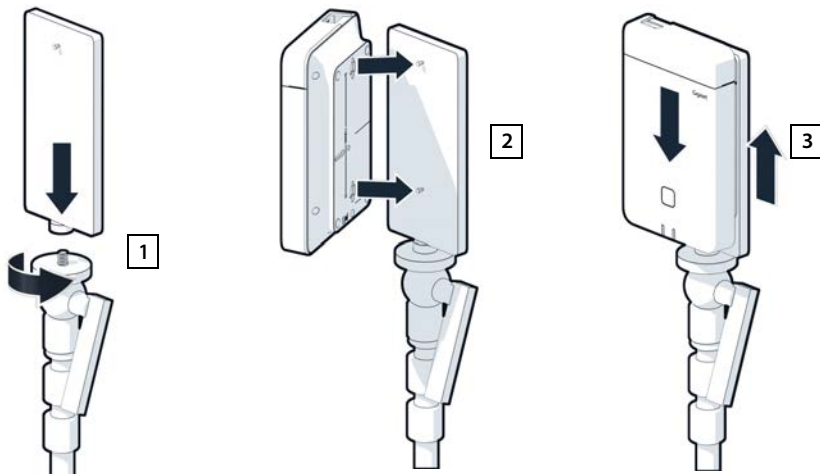

- Naskrutkujte držiak statívu na statív [1].
- Nasuňte zárezy na zadnej strane základňovej stanice na háčiky na držiaku statívu [2].
- Základňovú stanicu zatlačte nadol, aby zacvakla na mieste [3].

Montáž powerbanky a pripojenie k základňovej stanici

- ▶ Powerbanku pripevnite k statívu pomocou držiaka na statív na powerbanke **1**.
- ▶ Odklopte kryt v hornej časti základňovej stanice **2**.
- ▶ Pomocou nabijacieho kábla pripojte napájací konektor na základňovej stanici **3** a konektor USB-C na powerbanke **4**.

Ak je powerbanka namontovaná blízko základňovej stanice, môžete použiť krátky kábel (0,5 m). V prípade potreby použite dlhý kábel (3 m).



Ak je powerbanka plne nabitá, základňovú stanicu môžete napájať nepretržite až 20 hodín.

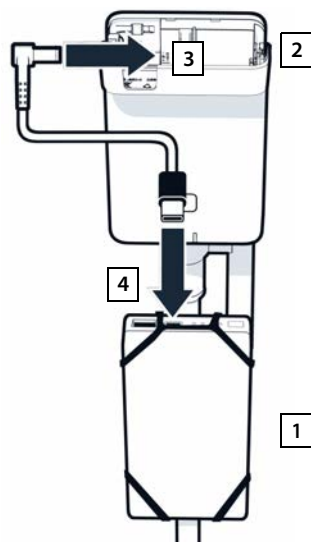

Alternatívne elektrické napájanie

Meracia základňová stanica sa napája z powerbanky. Alternatívne môžete použiť taktiež jeden z nasledujúcich zdrojov napájania elektrickým prúdom:

Priame pripojenie k USB sieťovému adaptéru (30 W).

- ▶ Napájací konektor na základnej stanici **1** pripojte k USB sieťovému adaptéru (30 W) **2** pomocou napájacieho kábla.
- ▶ Sieťový zdroj zapojte do sieťovej zásuvky **3**.

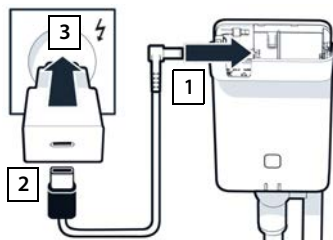

Pripojenie k prepínaču PoE (Power over Ethernet).

- ▶ Pomocou ethernetového kábla prepojte port LAN na základňovej stanici **1** s portom na ethernetovom prepínači s funkciou PoE **2**.

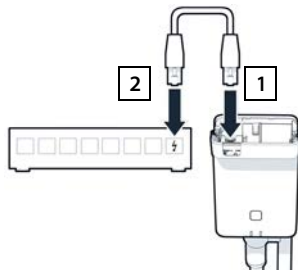

Nastavenie meracieho slúchadla

► Meracie slúchadlá a príslušenstvo vyberte z kufríka. Na každé slúchadlo ste dostali tieto diely:

- 1 Jedna nabíjacia kolíska
- 2 Jeden kábel USB-A ku kolíske
- 3 Jeden sieťový adaptér USB-A
- 4 Jeden kryt priehradky akumulátorov
- 5 Jedna spona na opasok
- 6 Štyri akumulátory (AAA), z toho dva ako rezerva



Displej a klávesnica sú chránené plastovou fóliou. **Odstráňte ju.**

Vloženie akumulátorov a zatvorenie krytu priehradky batérií

- Vložte akumulátory (správna orientácia pólův +/- je znázornená na obrázku).
- Zarovnajte kryt akumulátorov so zárezmi s vnútornou časťou krytu.
- Potom zatlačte na kryt, aby zapadol na miesto.

Opätovné otvorenie krytu akumulátorov:

- Odpojenie spony na opasok (ak je pripojená).
- Do zárezu zasuňte necht prsta a kryt akumulátora potiahnite nahor.

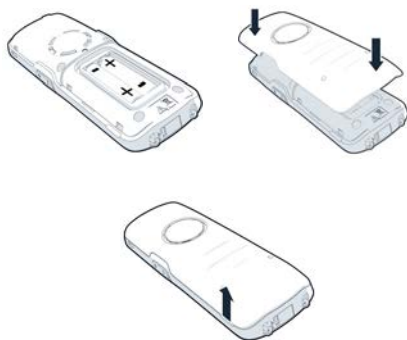

Pripojenie nabíjacej kolísky

- ▶ Plochý konektor sieťového kábla zapojte do nabíjacej kolísky [1].
- ▶ USB konektor napájacieho kábla zapojte do sieťového adaptéra USB-A [2].
- ▶ Sieťový zdroj zapojte do sieťovej zásuvky [3].

Odpojenie konektora z nabíjacej kolísky:

- ▶ Stlačte tlačidlo na uvoľnenie [4] a vytiahnite konektor.

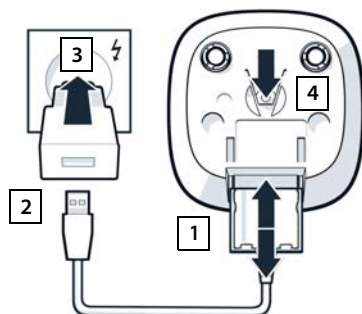

Prvé nabitie akumulátorov

- ▶ Akumulátory pred prvým použitím úplne nabite v nabíjacej kolíske, prípadne pomocou štandardného sieťového adaptéra.

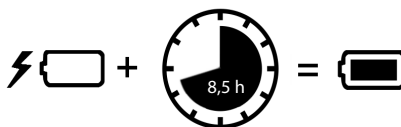

Akumulátory sú úplne nabité v momente, keď na displeji zhasne symbol napájania [4].



Akumulátor sa počas nabíjania môže zohriať. Nie je to nebezpečné.

Po čase sa kapacita akumulátora z technických príčin zmenší.

Ak slúchadlo nepoužívate niekoľko dní, vypnite ho.

Ak slúchadlo nepoužívate niekoľko týždňov, vypnite ho a vyberte akumulátory.

Pripojenie náhlavnej súpravy k slúchadlu

Na vyhodnotenie kvality tónu vysielaného meracou základňovou stanicou je možné k meraciemu slúchadlu pripojiť náhlavnú súpravu.

Vďaka tomu máte voľné ruky, aby ste mohli do plánu zakresliť zistené umiestnenie a v priebehu fázy merania môžete odčítať obsah displeja.

- ▶ Jednu z dodaných náhlavných súprav pripojte ku konektoru náhlavnej súpravy na ľavej strane meracieho slúchadla [1].

Ak náhlavnú súpravu nepoužívate, konektor náhlavnej súpravy mali by ste zakryť dodanou gumovou krytkou.

- ▶ Jazyček gumovej krytky vložte do otvoru [2] a úplne ju zatlačte.

Hlasitosť náhlavnej súpravy zodpovedá nastaveniu hlasitosti slúchadla.

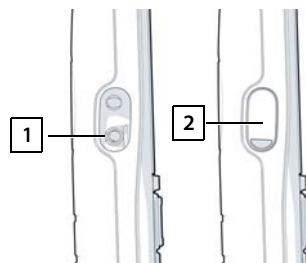

Meranie

Gigaset DECT SPK PRO môžete použiť ako nástroj na plánovanie pre novú sieť alebo na kontrolu rádiového pokrytia základňovej stanice v existujúcej sieti.

Podporované sú dva postupy merania:

- Režim pokročilého merania

Toto je predvolený postup pre súpravu DECT Site Planning Kit (SPK) PRO a odporúča sa na meranie.

Namerané údaje sa ukladajú do základňovej stanice N870 SPK PRO. Cez webové používateľské rozhranie alebo rozhranie príkazového riadka (CLI) ich možno stiahnuť do počítača vo formáte CSV a vyhodnotiť (→ s. 18).

- Režim jednoduchého merania

Toto je postup, ktorý sa používal so zariadeniami z predchádzajúcej súpravy na plánovanie lokality. V predvolenom nastavení je vypnutý, ale v prípade potreby ho možno povoliť.

Podrobné informácie o vyhodnocovaní výsledkov merania nájdete v časti „N870 IP PRO - Príručka plánovania miesta a merania“ na adrese wiki.gigaset.com.



Táto časť opisuje funkcie slúchadiel, ktoré sú dôležité pre meranie. Informácie o štandardných funkciách slúchadla Gigaset R700H SPK PRO nájdete v návode na použitie prístroja. Pozrite si stránku produktu na adrese wiki.gigaset.com.

Používanie meracích slúchadiel

Meracie slúchadlá sú už pri dodaní prihlásené k meracej základňovej stanici.

Zapnutie a vypnutie meracieho slúchadla

- ▶ Stlačte a **podržte** tlačidlo na ukončenie hovoru , čím sa slúchadlo zapne alebo vypne. Slúchadlo sa automaticky zapne po pripojení napájania.

Zapnutie a vypnutie hlasitého telefonovania

Kvalitu spojenia môžete okrem náhlavnej súpravy skontrolovať tiež pomocou reproduktora.

- ▶ Stlačením tlačidla reproduktora  môžete prepínať medzi slúchadlom a hlasitým telefonovaním.
- ▶ V režime reproduktora umiestnite do konektora pre slúchadlá dodanú gumenú krytku. Tým sa zlepší kvalita režimu hlasitého telefonovania.

Hovory medzi meracími slúchadlami

Kvalitu hlasu môžete skontrolovať po nadviazaní medzi dvoma meracími slúchadlami. Na to budete potrebovať druhú osobu.

Hovory medzi slúchadlami možno nadviazať pomocou telefónnych čísel a .

Slúchadlá sú v pohotovostnom režime.

- Zadaťte telefónne číslo druhého slúchadla (1 alebo 2) ► Pomocou tlačidla hovoru prijmite hovor na druhom slúchadle.



Na meranie môžete použiť aj iné slúchadlá. Kalibrované sú však len slúchadlá, ktoré sa dodávajú v meracom kufríku. Pri použití bežných telefónov preto nezískate kalibrované hodnoty.

Režim pokročilého merania

Ak chcete použiť tento režim merania, musia byť splnené nasledujúce požiadavky:

- Systémový softvér základňovej stanice N870 SPK PRO: minimálne verzia 2.53.0
- Softvér meracích slúchadiel: minimálne verzia 12.02

Spustenie postupu merania

- Vytočte ► stlačte tlačidlo hovoru ... ihneď sa spustí meranie

Namerané hodnoty sa zobrazujú a aktualizujú každých 960 ms.

Kalibrované slúchadlo:

A50	F	S	Rp	Fq%	dBm
009	8	02	03	100	-32
008	8	02	03	100	-31
007	8	02	03	100	-32
006	8	02	03	100	-32
005	8	02	03	100	-31
004	8	02	03	100	-31
Späť	Log				

Žiadne kalibrované slúchadlo:

A50	F	S	Rp	Fq%	Rss
009	8	02	03	100	-32
008	8	02	03	100	-31
007	8	02	03	100	-32
006	8	02	03	100	-32
005	8	02	03	100	-31
004	8	02	03	100	-31
Späť	Log				

Stĺpce

Prvý stĺpec	<p>Počítadlo nameraných hodnôt získaných počas daného hovoru.</p> <p>Namerané hodnoty sa aktualizujú každých 960 ms, takže pri volaní sa časový údaj merania zobrazuje približne v sekundách.</p> <p>V hlavičke stĺpca sa zobrazuje aktuálne nastavený režim antény.</p> <p>Aopt: Antény optimalizované pre hovory.</p> <p>A50: 50% mix dvoch antén pre meranie kvality v pohotovostnom stave</p> <p>Ďalšie informácie o režime antény → s. 22</p>
F	Frekvencia
S	Úsek
Rp	RPN (Radio Fixed Part Number). Identifikuje základňovú stanicu v rámci vzdušného rozhrania (Air Interface).
Fq%	Kvalita rámca v percentách.
dBm	<p>Hodnota RSSI v dBm z kalibrovaného meracieho slúchadla.</p> <p>Jeden dBm (decibel miliwatt) je logaritická hodnota intenzity signálu. Udáva úroveň prenášaného – vysielaného alebo prijímaného – signálu vo vzťahu k úrovni jedného miliwattu. To znamená, že výsledky sú presnejšie ako výsledky z nekalibrovaných slúchadiel.</p>
Rss	<p>Hrubá indikácia RSSI z nekalibrovaného slúchadla.</p> <p>RSSI (indikátor intenzity prijímaného signálu) udáva normalizovanú intenzitu signálu meraného bodu v percentách alebo relatívne.</p>

Uloženie protokolu z merania na základňovej stanici

- ▶ Stlačte tlačidlo displeja **Log** (protokol).
- ▶ Nastavte informácie o lokalite a mieste merania.
 - HS Location:** Poloha slúchadla na začiatku procesu merania.
 - BS Location:** Poloha meracej základňovej stanice.
 - Site:** Označenie miesta merania, napr. zákazník alebo lokalita.
- ▶ Stlačte tlačidlo **OK** . . . spustí sa meranie.

Zobrazia sa namerané hodnoty. Každých 960 ms sa zobrazí nová nameraná hodnota.

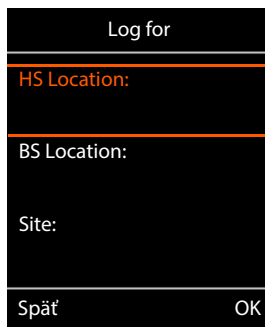

Meranie sa automaticky ukončí po 60 sekundách.

- Ručné zastavenie: ▶ Stlačte tlačidlo displeja **Stop**
- Uloženie hodnôt: ▶ Stlačte tlačidlo displeja **Save** ... namerané hodnoty sa uložia na základňovej stanici
- Zahodenie hodnôt: ▶ Stlačte tlačidlo displeja **Cancel**

Zobrazenie v režime jednoduchého merania

V predchádzajúcej súprave Gigaset Site Planning Kit sa tento režim merania používal na zobrazenie aktuálnych hodnôt stavu pripojenia k základňovej stanici. V prípade súpravy DECT Site Planning Kit (SPK) PRO je tento režim merania nahradený režimom pokročilého merania. Režim jednoduchého merania je deaktivovaný. Pre kalibrované slúchadlá je možné povoliť tento režim merania.



Tento režim použite v prípade, ak chcete počas prevádzky zaznamenávať aktuálne namerané údaje o pripojení ku konkrétnej základňovej stanici.

Namerané údaje sa neukladajú na základňovej stanici.



Zapnutie a vypnutie režimu jednoduchého merania

- ▶ Stlačte a **podržte** tlačidlo na ukončenie hovoru ... slúchadlo sa vypne
- ▶ Stlačte a súčasne **podržte** tlačidlá , a ▶ stlačte a podržte tlačidlo ... slúchadlo je teraz v servisnom režime.
- ▶ Zadajte päťmiestny servisný PIN kód. Po dodaní je tento kód **76200** ... zobrazí sa servisné menu.
- ▶ Zvoľte záznam **Metering Mode**.
- ▶ Stlačte tlačidlo displeja **Zmeniť** ... zapne sa režim merania.

Service	
Metering Mode	<input checked="" type="checkbox"/>
Measure Time	<input type="checkbox"/>
Working Time	<input type="checkbox"/>
Apprv. Narr.Band	<input type="checkbox"/>
Apprv. Wide Band	<input type="checkbox"/>
Spät'	Zmeniť'

Zmena nastavenia režimu merania

Keď aktivujete režim jednoduchého merania, zobrazí sa menu **RSSI measurement**. Tu môžete zmeniť niektoré nastavenia postupov merania.

- Pomocou navigačného tlačidla  môžete prepínať medzi možnosťami nastavenia.
- Pomocou navigačného tlačidla  vyberte požadovanú hodnotu.
- Stlačením tlačidla displeja **Spustiť** aktivujete nastavenia merania.
- Stlačením tlačidla displeja **Späť** opustíte servisné menu.

Slúchadlo sa vypne. Len čo ho znova zapnete, bude v režime merania so zvoleným nastavením.

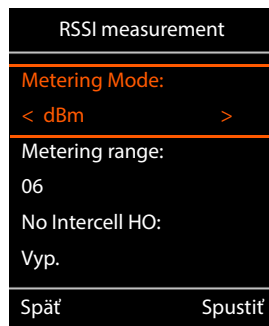

Metering Mode

Definuje jednotku, v ktorej sa zobrazuje výsledok merania.

dBm V predvolenom stave sa intenzita signálu (hodnota RSSI) zobrazuje na displeji v **dBm** (odporúčaný režim).

% Nameraná intenzita signálu sa zobrazuje ako percento maximálnej možnej hodnoty RSSI.

SEN Nie je relevantné.

Metering range

Určuje, v akých časových intervaloch sa bude vykonávať meranie.

Rozsah hodnôt: 06 – 16 (1,0 s – 2,5 s), odporúčaná hodnota: 16

No Intercell HO

Umožňuje merať jednu základňovú stanicu v nainštalovanom systéme s viacerými bunkami počas aktívneho hovoru.

Zap. Meracie slúchadlo sa neprepne na inú základňovú stanicu v systéme s viacerými bunkami, ani keď je k dispozícii silnejší signál (žiadne odovzdávanie).

Vyp. Slúchadlo sa neprepne na inú základňovú stanicu v systéme s viacerými bunkami, keď je k dispozícii silnejší signál (predvolené nastavenie).

Scénár: Slúchadlo sa presunie z **A** do **B**.

No Intercell HO = Zap.

Počas hovoru zostáva slúchadlo pripojené k základňovej stanici RPN 02.

No Intercell HO = Vyp. (predvolené nastavenie)

Počas hovoru sa slúchadlo prepne na základňovú stanicu RPN 03 so silnejším signálom.

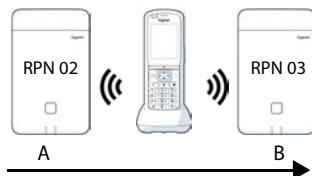

No Roaming

Umožňuje merať jednu základňovú stanicu v nainštalovanom systéme s viacerými bunkami, keď je slúchadlo v pohotovostnom stave.

Zap. Meracie slúchadlo sa neprepne na inú základňovú stanicu v systéme s viacerými bunkami, keď iná základňová stanica poskytuje silnejší signál.

Vyp. Slúchadlo sa prepne na inú základňovú stanicu v systéme s viacerými bunkami, keď je k dispozícii silnejší signál (predvolené nastavenie).

Scenár: Slúchadlo sa presunie z **A** do **B**.

No Roaming = Zap.

V pohotovostnom režime zostáva slúchadlo pripojené k základňovej stanici RPN 02.

No Roaming = Vyp. (predvolené nastavenie)

V pohotovostnom režime sa slúchadlo prepne na základňovú stanicu RPN 03 so silnejším signálom.

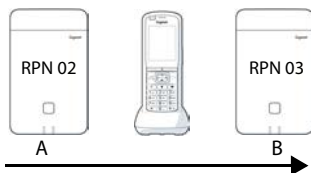

Nevykonávajte zmeny iných nastavení v servisnom menu.

Zobrazenie výsledkov merania v režime jednoduchého merania

V režime jednoduchého merania sa na displeji zobrazujú aktuálne hodnoty stavu spojenia so základňovou stanicou. Tieto hodnoty sa aktualizujú v krátkych časových intervaloch. Uvedený interval merania môžete zmeniť (→ s. 16).

Displej v pohotovostnom režime

Na displeji sa v pohotovostnom režime zobrazujú nasledujúce informácie:

Hodnoty na určenie kvality spojenia:

RSSI value **Hodnota RSSI.** Intenzita signálu základňovej stanice pri prijíme s najlepším pripojením v dBm.

Prijateľná hodnota: -20 až -70 dBm.

Jednotky intenzity signálu → s. 16.

Fr. quality **Kvalita rámca** Percento bezchybne prijatých balíkov v poslednom intervale merania.

Prijateľná hodnota: 95 – 100 %

Zobrazujú sa aj nasledujúce informácie:

Frequency **Frekvencia.** Nosná frekvencia prijatého signálu. Rozsah hodnôt: 0 – 9

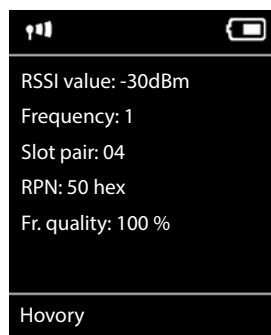

- Slot pair** **Pár slotov.** Použitý duplexný pár slotov (0 – 11)
 Časový úsek prijímaného kanála, na ktorom bolo vykonané meranie.
Poznámka: Pri prechode do stavu spojenia sa občas zobrazí hodnota 15.
- RPN** **RPN** (Radio Fixed Part Number)
 Identifikátor základňovej stanice, s ktorou je slúchadlo spojené. Hodnota sa zobrazuje v hexadecimálnom formáte.

Displej v inom ako pohotovostnom režime

Ak sa displej nenachádza v pohotovostnom režime, zobrazujú sa na jeho hornom okraji dáta merania.

-30dBm-1-04-50H-100

Vyhodnotenie nameraných údajov

V prípade pokročilého meracieho postupu sa namerané údaje uložia na meracej základňovej stanici. Za účelom vyhodnotenia ich možno stiahnuť a uložiť vo formáte CSV na počítači.

Stiahnutie nameraných údajov

Súbory meraní si môžete stiahnuť cez:

- webové používateľské rozhranie základňovej stanice,
- CLI (rozhranie príkazového riadka).

Stiahnutie cez webové používateľské rozhranie



Podrobné informácie o práci s webovým rozhraním základňovej stanice N870 SPK PRO nájdete v príručke „N870 IP PRO - Inštalácia, konfigurácia a obsluha“.

- ▶ Zobrazte webové používateľské rozhranie základňovej stanice N870 SPK PRO
- ▶ Prejdite do časti **Stav** ▶ **Štatistika** ▶ **DECT measurements**

The screenshot shows the Gigaset web interface. On the left is a dark sidebar menu with options: Overview, Statistics (selected), Base stations, Incidents, Diagnostics, and DECT measurements. At the bottom of the sidebar is an 'Auto-hide menu' checkbox. The main content area has a top navigation bar with 'SETTINGS' and 'STATUS' tabs. Below this, the page title is 'DECT coverage measurement by handset'. There is a 'DM Name' dropdown menu set to 'local'. A section titled 'Measured sites and related log files' contains a table with columns 'Site' and 'Files'. The table has one row: 'Bocholt' with '2' files. Below the table are 'Download' and 'Delete' buttons.

Site	Files
Bocholt	2

Názov DM

Ak ste vykonali meranie v živom systéme s viacerými správcami DECT:

- Zvoľte správcu DECT, za ktorým ste vykonali meranie.

V prípade systému typu „všetko v jednom“ nemusíte vyberať správcu DECT.



Základňová stanica N870 SPK PRO je systém typu „všetko v jednom“, čo znamená, že jej súčasťou je aj lokálny správca DECT.

Site

Zobrazia sa názvy lokalít, ktoré ste zadali na začiatku procesov merania na slúchadlách. Počet existujúcich súborov pre lokalitu je uvedený pod položkou **Files**.

- Označte políčko vedľa lokalít, ktorých údaje chcete stiahnuť.
- Kliknite na tlačidlo **Stiahnuť** a vyberte umiestnenie požadovaného súboru v súborovom systéme.

Pre každý súbor meraní pre zvolenú lokalitu sa vytvorí súbor vo formáte CSV. Súbor danej lokality sa archivujú do súboru tar. Všetky súbory tar sú uložia do iného, nadradeného súboru tar.

Stiahnutie cez rozhranie príkazového riadka (CLI)

Namerané údaje základňovej stanice môžete stiahnuť pomocou príkazu CLI **measure-dump**.

Syntax

```
cli@base-dm-7c2f80cfe206:~$ measure-dump -h
```

```
Usage: measure-dump [<options>]
```

```
-h          Show this help
```

```
-l          Lists all sites of which measurement logs are available
```

```
-r <site>  Remove the generated measure-dump.tar file (/tmp/pub/measure-dump.tar) and the measurement logs of given site (dflt: all sites)
```

```
<site>    Dump measurement of given site, if option is not provided, all sites will be dumped
```

Note: Don't forget to remove your measurement data, if download was successful.

Otherwise you might leave your data on the measurement device.

Príklad: Stiahnutie nameraných údajov pre všetky lokality

```
cli@base-dm-7c2f80cfe206:~$ measure-dump
```

Súbory si môžete stiahnuť cez:

- WinSCP
- webový prehliadač, napríklad: <https://<IP adresa>/pub/measure-dump.tar>
- iné nástroje SSH ...



Podrobné informácie o postupe CLI **measure-dump** nájdete na adrese wiki.gigaset.com.

Kontrola nameraných údajov

Súbor tar musíte rozbaľiť dvakrát. Až potom získate čitateľné súbory CSV s nameranými údajmi.

Príklad

Stiahnutý súbor: **base-dm-int-589ec62904f3-measure-dump.tar**

```
unzip base-dm-int-589ec62904f3-measure-dump.tar
base-dm-int-589ec62904f3-measure-dump/base-dm-int-589ec62904f3-measure-dump
unzip base-dm-int-589ec62904f3-measure-dump
measurements/<sitename>/
<sitename>_<hs location>_dps.csv
<sitename>_<bs location>_<hs location>_measurement.csv
```

CSV súbory

Pre každé meranie sú k dispozícii dva CSV súbory:

- ... **_measurement.csv** obsahuje namerané údaje týkajúce sa spojenia medzi slúchadlom a meracou základňovou stanicou.
- ... **_dps.csv** obsahuje namerané údaje pre všetky základňové stanice, ktoré vidí slúchadlo. Túto funkciu možno použiť na meranie v spustených inštaláciách.

measurement.csv

antenna	sample	rpn	base-location	handset-location	calibrated	rsidBm	rssi%	frequency	timeslot	frame-quality
Aopt	57	2	Office	A3	1	-30	97	4	8	100
Aopt	58	2	Office	A3	1	-30	97	4	8	100
Aopt	59	2	Office	A3	1	-30	97	4	8	100
Aopt	60	2	Office	A3	1	-35	94	4	8	100
Aopt	61	2	Office	A3	1	-35	94	4	8	100
Aopt	62	2	Office	A3	1	-36	91	4	8	100
Aopt	63	2	Office	A3	1	-40	86	4	8	100
Aopt	64	2	Office	A3	1	-40	86	4	8	100
Aopt	65	2	Office	A3	1	-38	89	4	8	100
Aopt	66	2	Office	A3	1	-36	91	4	8	100
Aopt	67	2	Office	A3	1	-36	91	4	8	100
Aopt	68	2	Office	A3	1	-36	91	4	8	100
Aopt	69	2	Office	A3	1	-35	94	4	8	100
Aopt	70	2	Office	A3	1	-35	94	4	8	100

antenna	Zvolený režim antény (→ s. 22)
sample#	Poradové číslo odmeranej vzorky
rpn	Hodnota RPN (Radio Fixed Part Number) meracej základňovej stanice DECT
base-location	Lokalita základňovej stanice, ktorú ste zadali prostredníctvom slúchadla pri spustení protokolu merania
handset-location	Lokalita slúchadla, ktorú ste zadali prostredníctvom slúchadla pri spustení protokolu merania
calibrated	1 = kalibrované slúchadlo/0 = nekalibrované slúchadlo
rssidBm	Hodnota RSSI v dBm
rssip%	Hodnota RSSI v %
frequency	Frekvencia DECT
timeslot	Časový úsek DECT
frame-quality	Kvalita rámca DECT od 0 do 100 %

dps.csv

Súbor **dps.csv** obsahuje informácie o všetkých základňových stanicích, ktoré vidí slúchadlo. Túto funkciu možno použiť na meranie v spustených inštaláciách.

hs-position	fpn	rpn	rssip
A3	15	2	57
A3	15	3	51



hs-position	Lokalita merania slúchadla, ktorú ste zadali prostredníctvom slúchadla pri spustení protokolu merania
fpn	Hodnota FPN (Fixed Part Number) meracej základňovej stanice
rpn	Hodnota RPN (Radio Fixed Part Number) meracej základňovej stanice
rssip	Hodnota RSSI v %

Správa a proces nastavenia

N870 SPK PRO (predvolené nastavenia)

N870 SPK PRO má nasledujúce predvolené nastavenia:

IP adresa:	Statická 192.168.143.1 IP adresu môžete zmeniť (→ s. 25). Ale musí byť statická, inak bez LAN pripojenia nebude možné uviesť zariadenie do prevádzky.
Používateľské meno/heslo:	admin/admin Po prvom prihlásení si heslo musíte zmeniť.
Číslo slúchadla 1:	1
Číslo slúchadla 2:	2
Rádiofrekvenčné pásmo DECT:	1880 MHz – 1900 MHz (Európa)

Zmena režimu antény

Podporované sú nasledujúce režimy antény:

A50 50% mix dvoch antén pre meranie kvality v pohotovostnom stave

Obe antény sa používajú 50 % času. Tento režim sa odporúča na kontrolu kvality, pretože sa správa rovnako

- ako slúchadlo v pohotovostnom stave,
- ako základňové stanice, ktoré sa synchronizujú cez DECT.

Meranie vykonané v tomto režime môže znamenať nižšiu kvalitu signálu ako v prípade režimu **Aopt**, ale pre meranie DECT ide o lepšiu metódu.

Preto ide o predvolené nastavenie zariadenia Gigaset DECT SPK PRO.

Aopt Anténa optimalizovaná pre hovory

Počas aktívneho hovoru sa používa režim optimalizácie antény (diverzita). To znamená, že systém automaticky zvolí najlepšiu anténu, aby sa zaistila najlepšia kvalita reči.

Toto je predvolené nastavenie pre bežné základňové stanice z produktového radu Gigaset DECT PRO, ktoré slúži na voľbu najlepšej antény počas hovoru.

Režim antény je možné zmeniť prostredníctvom procesu nastavenia.

Šablóna pre proces nastavenia režimu antény:

```
<?xml version="1.0" encoding="UTF-8"?>
<provisioning version="1.1" productID="e2">
  <nvm>
    <!--
      0x00 //current best antenna-diversity algorithm
      0x13 //Dummy-Bearer Algorithm ~50% per antenna
    -->
    <param name="DmGlobal.0.DECTAntennaMode" value="0x00" />
  </nvm>
</provisioning>
```

► Načítajte šablónu procesu nastavenia do systému (→ s. 25)

Vytvorenie/konfigurácia meracej základňovej stanice od začiatku

K dispozícii je šablóna procesu nastavenia:

- na vytvorenie vlastnej meracej základňovej stanice pomocou štandardného zariadenia N870/N870(E) IP PRO. Systémový firmvér musí byť vo verzii 2.53.0 alebo novšej.
- na obnovenie meracej funkcie základňovej stanice N870 SPK PRO pre prípad, ak ste ju obnovili na výrobné nastavenia.



Šablónu procesu nastavenia si môžete stiahnuť zo stránky wiki.gigaset.com.

► Stiahnite si súbor **SPK_provisioning_template.xml**

```

<?xml version="1.0" encoding="UTF-8"?>
<provisioning version="1.1" productID="e2">
  <nvm>
    <param name="DmGlobal.0.SystemRegDomain" value="EUR" />
    <oper name="set_uci">
      <!-- Change network to Static IP -->
      <param name="network.lan.proto" value="static" />
      <param name="network.lan.ipaddr" value="192.168.143.1" />
      <param name="network.lan.netmask" value="255.255.0.0" />
    </oper>
    <!-- Provider settings to make internal calls between the DECT handsets -->
    <param name="SipProvider.0.Name" value="Localhost"/>
    <param name="SipProvider.0.Domain" value="Localhost"/>
    <param name="SipProvider.0.ProxyServerAddress" value="127.0.0.1"/>
    <param name="SipProvider.0.TransportProtocol" value="2"/>
    <param name="SipProvider.0.CallsWhileUnregistered" value="y"/>
    <!-- Handset 1 with number 1 -->
    <oper name="add_hs" value="00000">
      <param name="hs.RegStatus" value="ToReg"/>
    </oper>
    <param name="SipAccount.00000.AuthName" value="1" />
    <param name="SipAccount.00000.AuthPassword" value="GigasetSPK1" />
    <param name="SipAccount.00000.UserName" value="1" />
    <param name="SipAccount.00000.DisplayName" value="1" />
    <param name="SipAccount.00000.ProviderId" value="0" />
    <!-- Handset 2 with number 2 -->
    <oper name="add_hs" value="00001">
      <param name="hs.RegStatus" value="ToReg"/>
    </oper>
    <param name="SipAccount.00001.AuthName" value="2" />
    <param name="SipAccount.00001.AuthPassword" value="GigasetSPK2" />
    <param name="SipAccount.00001.UserName" value="2" />
    <param name="SipAccount.00001.DisplayName" value="2" />
    <param name="SipAccount.00001.ProviderId" value="0" />
    <!-- Enable that device starts with no LAN connected -->
    <oper name="set_uci">
      <param name="network.lan.force_link" value="1"/>
      <param name="network.lan6.ifname" value="lo"/>
    </oper>
    <!-- Open registration window for 3600 seconds -->
    <oper name="update_dm" value="local" >
      <param name="RegStart" value="1" />
      <param name="RegDuration" value="3600" />
    </oper>
  </nvm>
</provisioning>

```

- ▶ Do šablóny procesu nastavenia pridajte nasledujúce riadky, aby ste zmenili režim antény na **A50** (50% využitie jednotlivých antén):

```
<!--
0x00 //current best antenna-diversity algorithm
0x13 //Dummy-Bearer Algorithm ~50% per antenna
-->
<param name="DmGlobal.0.DECTAntennaMode" value="0x13" />
```



Nemeňte parametre bezdôvodne a dávajte pozor na syntax. Chyby v súbore procesu nastavenia môžu spôsobiť nefunkčnosť systému.

Nahratie súboru procesu nastavenia do systému

- ▶ Otvorte webové používateľské rozhranie zariadenia, ktoré chcete použiť na meranie alebo obnovenie.
- ▶ Prejdite do časti **Nastavenie – Systém – Ustanovenie a konfigurácia**
- ▶ Kliknite na tlačidlo **Prehľadávať...** ▶ Zo súborového systému vyberte súbor procesu nastavenia ▶ Kliknite na tlačidlo **Nahráť**
- ▶ Kliknite na tlačidlo **Spustiť automatickú konfiguráciu**

Systém sa vypne a reštartuje sa s novým súborom procesu nastavenia. Systém bude pripravený na prevádzku, keď sa na základňovej stanici rozsvieti ľavá LED kontrolka namodro a pravá LED kontrolka nazeleno.



- ▶ Zaregistrujte dve kalibrované meracie slúchadlá. PIN = 0000.

Prejdite do časti **Nastavenie – Systém – Mobilné zariadenia**

Skontrolujte, či možno nadviazať hovory medzi slúchadlami:

- ▶ Zapnite základňovú stanicu bez pripojenia k sieti LAN ▶ Uskutočnite hovor z jedného slúchadla na druhé.
Slúchadlo 1: číslo je **1**, slúchadlo 2: číslo je **2**

Zmena statickej IP adresy na preferovanú IP adresu

Ak chcete použiť svoju vlastnú IP adresu, pred nahratím súboru procesu nastavenia do systému zmeňte predvolenú IP adresu (192.168.143.1) v šablóne procesu nastavenia.



Ak zmeníte statickú IP adresu cez webové používateľské rozhranie, nastavenie na spustenie zariadenia bez LAN sa deaktivuje. Preto ho musíte zmeniť prostredníctvom šablóny procesu nastavenia.

Zmena sieťových nastavení zariadenia na dynamickú IP adresu by rovnako narušila funkčnosť merania zariadenia.

- ▶ IP adresu v súbore procesu nastavenia zmeňte podľa vlastných preferencií

```
<param name="network.lan.proto" value="static" />
<param name="network.lan.ipaddr" value="192.168.143.1" /> ←
<param name="network.lan.netmask" value="255.255.0.0" />
```

Príloha

Služby zákazníkom a pomoc

Chcete sa niečo opýtať?

Rýchlu pomoc a informácie nájdete v tejto príručke používateľa alebo na stránke wiki.gigaset.com.

Online informácie a služby súvisiace s

- Products (Produktmi)
- Documents (Dokumentami)
- Interop
- Firmware (Firmvérom)
- FAQ (Častými otázkami)
- Support (Podporou)

nájdete na stránke wiki.gigaset.com.

Bližšie informácie o vašom produkte Gigaset vám poskytne špecializovaný predajca produktov Gigaset.

Schválenie - výňatok z vyhlásenia o zhode

Tento prístroj je určený pre celosvetovú prevádzku, mimo Európskeho hospodárskeho priestoru (s výnimkou Švajčiarska) v závislosti od národných osvedčení.

Osobitosti krajiny určenia sú zohľadnené.

Spoločnosť Gigaset Communications GmbH týmto vyhlasuje, že nasledujúce typy rádiových zariadení spĺňajú nariadenia Smernice 2014/53/EÚ:

Gigaset N870/E SPK PRO_Gigaset R700H SPK PRO

Plné znenie vyhlásenia o zhode pre EÚ je k dispozícii na tejto internetovej adrese:

www.gigaset.com/docs.

Toto vyhlásenie môže byť k dispozícii aj v súboroch medzinárodných vyhlásení o zhode alebo európskych vyhlásení o zhode.

Preto skontrolujte všetky tieto súbory.

Ochrana údajov

V spoločnosti Gigaset berieme ochranu údajov našich zákazníkov veľmi vážne. Práve z tohto dôvodu zabezpečujeme, aby všetky naše produkty obsahovali štandardne funkciu „Zabudovaná ochrana údajov“. Všetky informácie, ktoré zhromažďujeme, slúžia na to, aby naše produkty boli čo najlepšie. Pri tomto procese zabezpečujeme, aby boli vaše údaje chránené a používali sa iba na účely prístupnosti produktu alebo služby. Vieme, akým spôsobom vaše údaje prechádzajú spoločnosťou a zabezpečujeme, aby tak dialo bezpečným a chráneným spôsobom v súlade so špecifikáciami ochrany údajov.

Úplné znenie zásad ochrany osobných údajov je k dispozícii na stránke:

www.gigaset.com/privacy-policy

Likvidácia odpadu

Systém manažmentu životného prostredia

Viac informácií o ekologických výrobkoch a postupoch nájdete na internetovej stránke

www.gigaset.com.



Spoločnosť Gigaset Communications GmbH je držiteľom certifikátov podľa medzinárodných noriem ISO 14001 a ISO 9001.

ISO 14001 (životné prostredie): certifikát udelila spoločnosti v septembri 2007 skúšobňa TÜV Süd Management Service GmbH.

ISO 9001 (kvalita): certifikát udelila spoločnosti 17.02.1994 skúšobňa TÜV Süd Management Service GmbH.

Likvidácia odpadu

Batérie nepatria do domového odpadu. K tomu dodržujte miestne nariadenia o likvidácii odpadov, o ktorých sa môžete informovať u vašej obce alebo u vášho odborného predajcu, ktorý vám výrobok predal.

Nakladanie s elektrozariadením - informačný leták

Nefunkčné, vyradené, resp. opotrebované (podľa Vášho zváženía) elektronické zariadenie je potrebné odovzdať na miestach na to určených.



Elektronické zariadenie je potrebné separovať od nevytriedeného komunálneho odpadu a odovzdať ho vcelku (myslí sa tým aj s batériou, prípadne nabíjačkou). Pokiaľ sa so starým elektronickým zariadením nebude nakladať podľa uvedených bodov, môže dôjsť k negatívnemu vplyvu na životné prostredie a taktiež aj na zdravie ľudí.

Ak však staré elektronické zariadenie odovzdáte na miestach na to určených, samotný spracovateľ garantuje jeho zhodnotenie (materiálové, alebo iné), čím aj Vy prispievate k opätovnému použitiu jednotlivých súčastí elektronického zariadenia a k ich recyklácii.

Všetky informácie na tomto letáku sú zhrnuté pod symbolom uvedeným na každom elektro-nickom zariadení.

Účel tohto grafického symbolu spočíva v spätnom odbere a oddelenom zbere elektroodpadu. Nevyhadzovať v rámci komunálneho odpadu! Odpad je možné späť odobrať na miestach na to určených!

Údržba

Zariadenie utierajte **vlhkou** utierkou alebo antistatickou utierkou. Nepoužívajte rozpúšťadlá ani utierky z mikrovlákna.

Nikdy nepoužívajte suchú handričku; mohli by ste vytvoriť statickú elektrinu.

V zriedkavých prípadoch môže styk s chemickými látkami spôsobiť zmeny na zovňajšku zariadenia. Vzhľadom na veľkú rozmanitosť chemických produktov dostupných na trhu nebolo možné odtestovať vplyv všetkých látok.

Kazy na povrchoch s vysokým leskom môžete opatrne odstrániť pomocou leštidiel na displeje mobilných telefónov.

Kontakt s kvapalinami

Ak zariadenie príde do styku s kvapalinou:

- 1 **Odpojte od zariadenia všetky káble.**
- 2 **Vyberte akumulátory zo zariadenia a nechajte priestor pre akumulátory otvorený.**
- 3 Nechajte kvapalinu vytečť zo zariadenia.
- 4 Všetky časti jemne osušte.
- 5 Nechajte zariadenie položené klávesnicou nadol (ak ju zariadenie má) s otvoreným priestorom pre akumulátory na suchom, teplom mieste **aspoň 72 hodín (nie však v mikrovlnnej rúre a pod.)**.
- 6 **Zariadenie nezapínajte, kým sa úplne nevysuší.**

Vo väčšine prípadov bude zariadenie po úplnom vysušení opäť fungovať.

Technické údaje

Akumulátory slúchadiel

Technológia	Nikel-metal-hydridové (NiMH)
Veľkosť	AAA (Mikro, HR03)
Napätie	1,2 V
Kapacita	750 mAh

Každé slúchadlo sa dodáva so štyrmi odporúčanými akumulátormi.

Čas prevádzky/čas nabíjania akumulátorov

Čas prevádzky zariadení Gigaset závisí od kapacity a veku akumulátorov a od spôsobu použitia zariadení. (Všetky časové údaje predstavujú maximálnu hodnotu.)

Pohotovostný čas slúchadla	320 hodín
Prevádzkový čas slúchadla	13 hodín
Čas nabíjania slúchadla	8,5 hodiny

Sieťový adaptér (základňová stanica/powerbanka)

Výrobca	Salom Electric (Xiamen) Co. Ltd. Registračné číslo: 91350200612003878C 31 Building, Huli Industrial District, Xiamen, Fujian 361006, Čínska ľudová republika				
Identifikátor modelu	C793 (USB-C PD)				
Vstupné napätie	100 až 240 V				
Frekvencia vstupného striedavého napätia	50/60 Hz				
Výstupné napätie	5 V	9 V	10 V	12 V	15 V
Výstupný prúd	3 A	3 A	3 A	2,5 A	2 A
Výstupný výkon	15 W	27 W	30 W	30 W	30 W
Priemerná aktívna účinnosť	> 81,4 %	> 86,6 %	> 87,0 %	> 87,0 %	> 87,0 %
Účinnosť pri nízkom zaťažení (10 %)	> 71,4 %	> 76,6 %	> 77,0 %	> 77,0 %	> 77,0 %
Spotreba energie bez zaťaženia	< 0,10 W				

Sieťový adaptér (slúchadlo)

Výrobca	Salom Electric (Xiamen) Co. Ltd. Registračné číslo: 91350200612003878C 31 Building, Huli Industrial District, Xiamen, Fujian 361006, Čínska ľudová republika
Identifikátor modelu	C778/C780 (USB-A)
Vstupné napätie	230 V
Frekvencia vstupného striedavého napätia	50 Hz
Výstupné napätie	5 V
Výstupný prúd	2 A
Výstupný výkon	10 W
Priemerná aktívna účinnosť	> 81,9 %
Účinnosť pri nízkom zaťažení (10 %)	> 75 %
Spotreba energie bez zaťaženia	< 0,10 W

Príslušenstvo

Objednávanie produktov Gigaset

Produkty Gigaset si môžete objednať u svojho špecializovaného predajcu.

Kufrik s meracím vybavením	Číslo výrobku
DECT Site Planning Kit (SPK) PRO	S30852-S2737-R13

Náhradné diely DECT Site Planning Kit (SPK) PRO

Náhradný diel	Číslo výrobku
Meracia základňová stanica DECT Site Planning Kit (SPK) PRO	S30852-G2716-R701
Držiak na statív pre základňovú stanicu	C39363-L569-B1
Powerbanka	S30852-S2737-R11
Držiak na statív pre powerbanku	S30852-S2737-R14
Kalibrované meracie slúchadlá R700H SPK PRO	S30852-G2976-R702
Nabíjacia kolíska R700H SPK PRO	S30852-S2986-R101
Kábel USB A/kolíška	V30146-A2147-D514
Kábel USB-C PD/12V, 3 m	V30146-A4028-D514
Kábel USB-C PD/12V, 0,5 m	V30146-A1085-D514
Kábel USB2.0/3 A	V30146-A1083-D514
Sieťový adaptér, 30 W USB-C	C39280-Z4-C793
Sieťový adaptér, USB-A	C39280-Z4-C778
Náhlavná súprava	S30853-S1217-R101

Register

A	
Akumulátory	28
technické údaje	29
vloženie do slúchadla	10
B	
Bezpečnostné upozornenia	3
C	
CSV súbory	20
Č	
Časový úsek	18
Čísla tiesňového volania nie je možné vytáčať	3
D	
Displej	
rozbitý	3
v pohotovostnom režime	17
dps.csv	21
I	
Indikátory úrovne nabitia	8
Intenzita signálu	17
K	
Kalibrované slúchadlo	13
Kontakt s kvapalinami	28
Kvalita rámca	17
L	
Likvidácia odpadu	27
M	
measure-dump	19
measurement.csv	20
Medicínske zariadenia	4
Meracia základňová stanica	
montáž na statív	8
nastavenie	7
predvolené nastavenia	22
Meracie slúchadlo	
kalibrované	13
nabíjanie akumulátorov	11
nekalibrované	13
ovládanie	12
pripojenie nabíjacej kolísky	11
príslušenstvo	10
spojenie s druhým slúchadlom	13
uviedenie do prevádzky	10
vloženie akumulátorov	10
zapnutie a vypnutie	12
Meracie vybavenie	5
Meranie	
protokol	14
spustenie	13
zastavenie	15
N	
Nabíjacia kolíska, pripojenie	11
Náhľavná súprava, pripojenie	11
Namerané hodnoty	
displej na slúchadle	14
zaznamenávanie	14
Namerané údaje	
kontrola	20
stiahnutie cez CLI	19
stiahnutie cez webové používateľské rozhranie	18
uloženie	14
vyhodnotenie	18
Napájanie	9
alternatívne	9
Nekalibrované slúchadlo	13
O	
Obsah balenia	5
Odozdávanie medzi jednotlivými bunkami	16
Ochrana údajov	27
P	
Pár slotov	18
Pomoc	26
Powerbanka	
konektory	7
nabíjanie	7
pripojenie k základňovej stanici	9
stav nabíjania	8
úroveň nabitia	8
Príkaz CLI measure-dump	19
R	
Režim antény, zmena	22
Režim hlasitého telefonovania	12
Režim merania	
zmena nastavení	16
zobrazenie na slúchadle	17
Režim merania, jednoduchý	15
zapnutie a vypnutie	15
zobrazenie	17
Režim merania, nastavenie	16
Režim pokročilého merania	13
Roaming	17
Rozbitý displej	3
Rozsah merania, nastavenie	16

S	
Sieťový adaptér	3, 29
Sluch	
predchádzanie strate	3
Služby zákazníkom	26
Starostlivosť o zákazníka	26
Statická IP adresa, zmena	25
Statív	6
Stiahnutie	
cez webové používateľské rozhranie	18
Stiahnuť	
cez CLI	19
Strata sluchu	3
súbor tar	19
Š	
Šablóna procesu nastavenia	23
nahrať	25
Ú	
Údržba	28
V	
Vyhlásenie o zhode	26
W	
Webové používateľské rozhranie	18
Z	
Zobrazenie	
v inom ako pohotovostnom režime	18
v režime merania	15
Ž	
Žiadne odovzdávanie medzi jednotlivými	
bunkami (HO), nastavenie	16
Žiadny roaming, nastavenie	17
Životné prostredie	30

Issued by

Gigaset Communications GmbH
Frankenstraße 2, D-46395 Bocholt

© Gigaset Communications GmbH 2023

Subject to availability.

All rights reserved. Rights of modification reserved.

wiki.gigaset.com