

Gigaset

**DECT Saha Planlama Kiti
(SPK) PRO**

İçindekiler

Güvenlik bilgileri	3
Giriş	5
İlk adımlar	5
Paket içeriğinin kontrol edilmesi	5
Önerilen diğer aksesuarlar	6
Başlamadan önce	6
Ölçüm baz istasyonunun kurulması	6
Ölçüm el cihazını devreye sokma	10
Ölçüm	12
Gelişmiş ölçüm modu	13
Basit ölçüm modundaki ekran	14
Ölçüm verilerinin değerlendirilmesi	18
Ölçüm verilerinin indirilmesi	18
Ölçüm verilerinin kontrol edilmesi	20
Yönetim ve yapılandırma	21
N870 SPK PRO Ön ayarlar	21
Anten modunun değiştirilmesi	22
Ölçüm baz istasyonunun sıfırdan oluşturulması/yapılandırılması	22
Statik IP adresinin tercih edilen IP adresiyle değiştirilmesi	24
Ek	25
Servis (Müşteri Hizmetleri)	25
Onay	31
Veri koruma	31
Çevre	31
Taşıma Sırasında Dikkat Edilecek Hususlar:	32
Bakım	32
Sıvılar ile temas etmesi	33
Teknik veriler	33
Dizin	36

Güvenlik bilgileri



Telefonu kullanmaya başlamadan önce güvenlik bilgilerini ve kullanım kılavuzunu okuyun.

Tüm telefon ve telefon sistemleri yanı sıra aksesuarların kapsamlı kullanım kılavuzlarını çevrimiçi olarak wiki.gigaset.com adresinde. Bu şekilde tüm dokümanların güncel sürümlerine hızlıca ulaşmanızı sağlarken aynı zamanda kağıt basımını en aza indirerek doğanın korunmasına katkı sağlıyoruz.



Cihaz, bir elektrik kesintisi sırasında çalışmaz. Acil çağrı da yapılamaz.

Tuş/ekran kilidi devredeyken, acil durum numaraları aranamaz.



Kullanım Hatalarına İlişkin Bilgiler



Sadece **spesifikasyonlara uygun şarj edilebilir piller** yerleştirin (izin verilen piller listesine bakın → wiki.gigaset.com), aksi takdirde önemli sağlık sorunları ve insanların zarar görmesi söz konusu olabilir. Hasarlı olduğu açıkça görünen piller değiştirilmelidir.



El cihazı sadece pil kapağı kapalıyken çalıştırılmalıdır.

Pillerin pil bölmesindeki nesnelere kısa devre yapmayacağından emin olun!



Cihazı, patlama tehlikesi bulunan ortamlarda, örn. boya/cila atölyelerinde kullanmayın.



Baz ve şarj cihazı sıçrayan sulara karşı korumalı değildir. Bu nedenle banyo veya duş gibi nemli ortamlara koymayınız.



Sadece cihazda belirtilen adaptörü kullanınız.

Şarj ederken priz kolay erişilebilir olmalıdır.



Kullanım sırasında insan veya çevre sağlığına tehlikeli veya zararlı olabilecek durumlara ilişkin uyarılar



Yutulabilen küçük bataryaları ve pilleri çocukların ulaşamayacağı bir yerde saklayın.

Yutma; yanıklara, yumuşak dokunun tahriş olması ve ölüme neden olabilir. Yutmayı takip eden 2 saat içinde ağır yanıklar oluşabilir.

Bir batarya veya pili yutma durumunda hemen tıbbi yardım alınmalıdır.



Diğer telsiz hizmetlerine zarar verebileceğinden arızalı cihazları kullanmayın veya Yetkili Servis'inde onarımını yaptırın.



Ekran çatlak veya kırıkta cihazı kullanmayın. Kırık cam veya sentetik madde, ellerinizi veya yüzünüzü yaralayabilir. Cihazı servise tamire verin.



İşitme duyusunda kayıp meydana gelmesini önlemek için, uzun süreli olarak yüksek sesle müzik dinlemekten kaçınınız.

Tıbbi cihazların çalışması etkilenebilir. Telefonu kullanacağınız ortamın teknik koşullarına dikkat edin, örn. doktor muayenehanesi.



Eğer tıbbi cihazlar (örn. bir kalp pili) kullanıyorsanız, lütfen cihazın üreticisinden bilgi alınız. Burada, cihazların çok yüksek frekanslı enerjilere karşı ne kadar dayanıklı olduğu konusunda bilgi edinebilirsiniz (Gigaset ürünleri hakkında bilgi edinmek için „Teknik Özellikler“ bakınız).



Cihazın tüm bağlantıları dikkatli yapılmalıdır. Cihaz darbelere maruz bırakılmamalıdır. Uygun kullanım koşullarında kullanılmayan ürünlerde hasar meydana gelebilir.



Bir USB adaptör kablosu dahil edilmişse, yalnızca USB-A bağlantısı olan bir USB güç kaynağı ünitesi (5V) kullanın. Diğer voltaj kaynaklarının (örn. bir bilgisayarın usb portu) kullanımı hasara neden olabilir.

Kutu içeriğinde bir güç adaptörü sağlanmışsa, lütfen bu güç adaptörünü kullanın.

Giriş

DECT Saha Planlama Kiti (SPK) PRO, DECT çok hücreli sisteminizin planlanması ve kurulumunda size yardımcı olur. Bir ölçüm baz istasyonu, iki ölçüm el cihazı ve planlanan ağ için DECT ortam koşullarının kesin olarak belirlenmesine yönelik diğer yardımcı aksesuarları içerir ve bir çanta içinde teslim edilir.

Çantada bulunan ölçüm cihazlarıyla DECT kapsama alanını yerinizde tespit edebilir, kaç baz istasyonuna ihtiyaç duyulduğunu, bu baz istasyonlarının optimum yerini belirleyebilir ve kablosuz ağdaki parazit kaynaklarını tespit edebilirsiniz.

Buna ek olarak, kurulu bir sistemdeki sorunlu alanların kablosuz sinyal kalitesini kontrol etmek ve böylece ağ sorunlarını ortadan kaldırmak için Gigaset DECT SPK PRO'nun donanımını kullanabilirsiniz.



Baz istasyonlarını optimum şekilde yerleştirmek için bir çok hücreli sistemi planlama ve ölçümler yapma hakkındaki ayrıntılı bilgiler için bkz. "N870 IP PRO - Planlama ve ölçümle ilgili kılavuz", wiki.gigaset.com.



İlk adımlar

Paket içeriğinin kontrol edilmesi

Çanta aşağıdakileri içerir:

- 1 x Baz istasyonu Gigaset DECT SPK PRO
- 1 x Baz istasyonu için Tripod tutucusu
- 1 x Powerbank, 10000mAh
- 1 x Powerbank için Tripod tutucusu
- 1 x Adaptör, 30 W USB-C
- 1 x Şarj kablosu, 12V Jak fişe USB-C, 3 m
- 1 x Şarj kablosu, 12V Jak fişe USB-C, 0,5 m
- 1 x Şarj kablosu, USB-C'den USB-C'ye
- 2 x Kalibre edilmiş el cihazı R700H SPK PRO
- 2 x R700H için şarj ünitesi
- 2 x Adaptör, USB-A
- 2 x Şarj kablosu, şarj ünitesine USB-A
- 4 x Şarjlı pil (AAA)
- 2 x Kulaklık
- 1 x Güvenlik ek sayfası
- Kablo bağları

Önerilen diğer aksesuarlar

Tripod

Doğru bir ölçüm sonucu için, ölçüm baz istasyonunu ve Powerbank'in stabil bir şekilde bir Tripodun üzerine monte edilmesini öneriyoruz.

Baz istasyonunun Tripod tutucusu bunun için bir vida dişliyle donatılmıştır. Powerbank için de bir Tripod tutucusu teslimat kapsamına dahildir. Bu sayede, bir baz istasyonunun kurulum simülasyonunu mümkün olan her yükseklikte yapabilir ve ağır kurulum ve kapsama alanını kontrol edebilirsiniz.

Tripodun bir vida dişine sahip olması ve 2,50 ila 3,00 m'ye kadar bir yüksekliğe çıkabilmesi gerekir.



Başlamadan önce

Ölçüm cihazlarının, ölçümlere başlamadan önce şarj edilmiş olması gereken pillerle çalıştığına dikkat edin. Bu durumu zaman planlamanızda dikkate alın.

Powerbank, 30 W USB adaptörü (hızlı şarj) veya USB-A adaptörüyle (yavaş şarj) şarj edilmelidir. Hızlı şarjdaki şarj süresi yaklaşık dört saattir.

Ölçüm el cihazları için ikişer pile ihtiyacınız olacaktır. Bu piller, hem şarj ünitelerine takılan el cihazlarında hem de piyasada bulunan bir şarj cihazında şarj edilebilir. Şarj süresi, şarj ünitesinde yaklaşık 8,5 saattir.



Yalnızca Gigaset Communications GmbH tarafından önerilen pilleri (→ s. 33) kullanın, yani sağlığınıza ve cihazlarınıza önemli ölçüde zarar verebileceği için kesinlikle normal (tekrar şarj edilemeyen) piller kullanmayın. Aksi takdirde örneğin pillerin muhafazası zarar görebilir veya piller patlayabilir. Bunun dışında, çalışma arızaları veya cihazda hasarlar meydana gelebilir.

Ölçüm baz istasyonunun kurulması

Ölçüm sırasında hareket serbestisine sahip olmak ve bir elektrik bağlantısına bağımlı kalmamak için ölçüm baz istasyonunu bir Powerbank ile çalıştırın. Bu amaçla, çantada bir Powerbank ve bir USB-C şarj cihazı bulunur.



Ölçüm baz istasyonunu fabrika ayarlarına getirirseniz, istasyonun ölçüm fonksiyonunu geri yüklemelisiniz (→ s. 22).

Powerbank'in şarj edilmesi

- ▶ 30W USB adaptörünü bir prize takın.
- ▶ USB-C kablosunun bir ucunu, USB adaptöründeki **1** bağlantıya takın.
- ▶ USB-C kablosunun diğer ucunu, Powerbank'in **2** USB-C bağlantısına takın.

Dört LED durum göstergesi de yanında Powerbank tam şarj edilmiştir. Şimdi, USB kablosunu Powerbank'ten çekebilirsiniz.

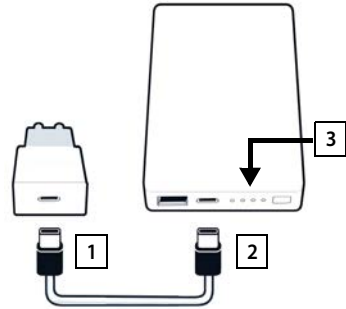

Powerbank bağlantıları ve kumanda elemanları

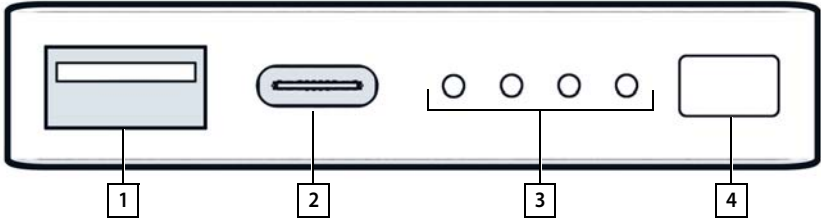

- | | | | |
|---|--------------------------------|---|--------------------------------|
| 1 | USB-A bağlantısı (çıkış) | 3 | Şarj durumu göstergesi |
| 2 | USB-C bağlantısı (giriş/çıkış) | 4 | Şarj durumunu görüntüleme tuşu |

Şarj durumu göstergesi

Şarj durumu göstergesi, çalışma sırasında kalan şarjı, şarj sırasında ise şarj işleminin ilerlemesini gösterir:

- ▶ Şarj durumu göstergesini **3** etkinleştirmek/devre dışı bırakmak için tuşa **4** basın.

Çalışma sırasında:	Hiçbir LED yanmıyorsa:	% 0	○ ○ ○ ○
	1 LED yanmıyorsa:	≤ % 25	○ ○ ○ ●
	2 LED yanmıyorsa:	≤ % 50	○ ○ ● ●
	3 LED yanmıyorsa:	≤ % 75	○ ● ● ●
	4 LED yanmıyorsa:	> % 75	● ● ● ●
Şarj sırasında:	1 LED yanıp sönüyorsa:	< % 25	
	1 LED yanıyor, 1 LED yanıp sönüyorsa:	< % 50	
	2 LED yanıyor, 1 LED yanıp sönüyorsa:	< % 75	
	3 LED yanıyor, 1 LED yanıp sönüyorsa:	< % 100	
	4 LED yanmıyorsa:	% 100	Powerbank, şarjı sonlandırdır.
	4 LED yanıp sönüyorsa (5 saniye):	Hata	Powerbank kendi kendine kapanır.

Baz istasyonunun yerleştirilmesi

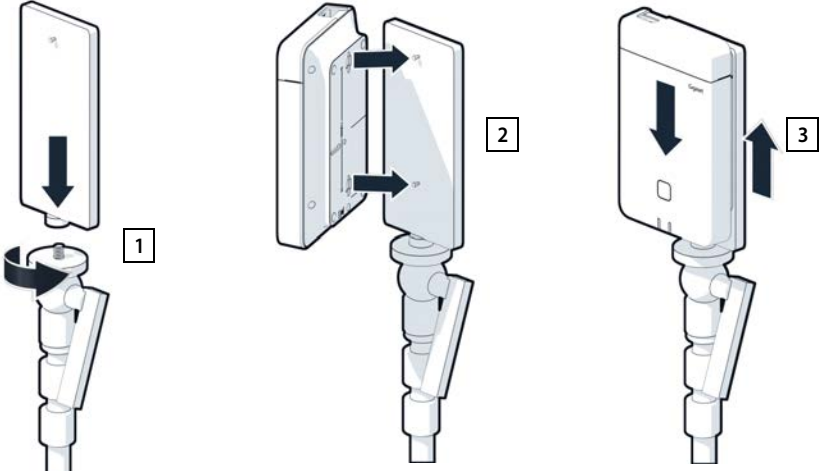

- ▶ Baz istasyonun Tripod tutucusunu Tripoda **1** vidalayın.
- ▶ Baz istasyonun arkasındaki girintileri, kancayı kullanarak Tripod tutucusundan çekin.
- ▶ Yerine oturana kadar baz istasyonunu aşağı doğru bastırın **3**.

Powerbank'in yerleştirilmesi ve baz istasyonuna bağlanması

- ▶ Powerbank'i, Tripod tutucusuyla birlikte Tripod'a yerleştirin **1**.
- ▶ Baz istasyonundaki kapağı açın **2**.
- ▶ Baz istasyonunun elektrik bağlantısını **3** ve USB-C bağlantısını bir elektrik kablosuyla Powerbank'e **4** bağlayın

Powerbank, baz istasyonunun yakınına yerleştirilmiş kısa kabloyu (0,5 m) veya gerekirse uzun kabloyu (3 m) kullanabilirsiniz.



Powerbank tam şarjlıyken baz istasyonunu 20 saat süreyle kesintisiz elektrikle besleyebilirsiniz.

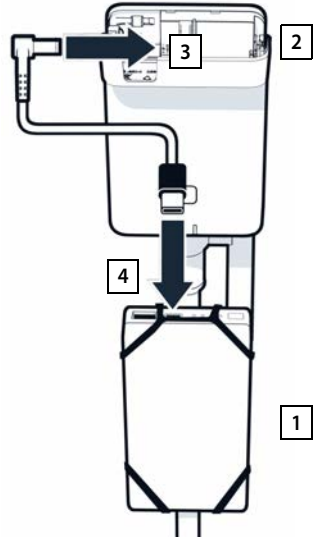

Alternatif güç kaynağı

Ölçüm baz istasyonu, Powerbank aracılığıyla akımla beslenir. Alternatif olarak aşağıdaki güç kaynaklarından birini de kullanabilirsiniz.

Direkt olarak 30 W USB adaptörü üzerinden bağlantı.

- ▶ Baz istasyonunun elektrik bağlantısını **1** ve 30 W USB adaptörünü **2** bir şarj kablosuyla bağlayın.
- ▶ Adaptörü prize takın **2**.

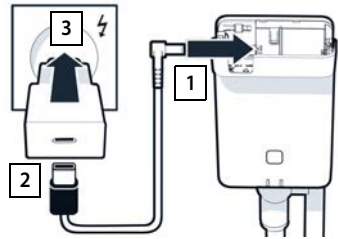

Bir PoE Switch'e (Power over Ethernet) bağlanma.

- ▶ Baz istasyonundaki LAN bağlantısını **1** ve PoE uyumlu bir Ethernet-Switch'teki bağlantıyı **2** bir Ethernet kablosuyla bağlayın.

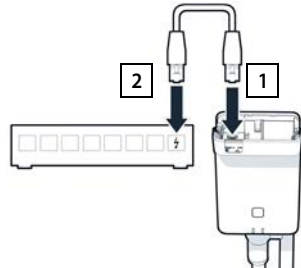

Ölçüm el cihazını devreye sokma

► Ölçüm el cihazlarını ve aksesuarları çantadan çıkartın. Her el cihazı için

- 1 Bir adet şarj ünitesi
- 2 Şarj ünitesine bir USB-A şarj kablosu
- 3 Bir adet USB-A adaptörü
- 4 Bir adet pil kapağı
- 5 Bir adet kemer klipsi
- 6 Dört adet pil (AAA), bunların ikisi yedektir

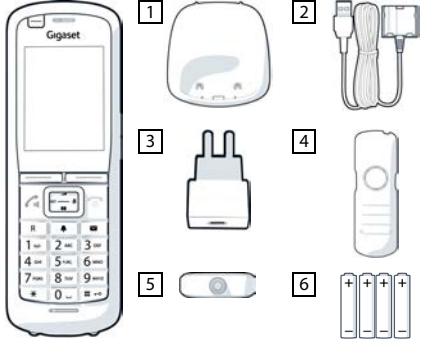

Ekran ve tuş takımı folyolarla korunmuştur.
Lütfen koruyucu folyoları çıkartın!

Pilleri takma ve pil kapağını kapatma

- Pilleri yerleştirin (yerleştirme yönü +/- resme bakın).
- Pil kapağını, gövdenin iç kısmındaki girintilere hizalayın .
- Tam olarak oturuncaya kadar kapağı bastırın.

Pil kapağını açın:

- Kemer klipsini (eğer takılıysa) çıkartın.
- Tırnaklarınızla pil kapağındaki girintiyi tutun ve pil kapağını yukarı doğru çekin.

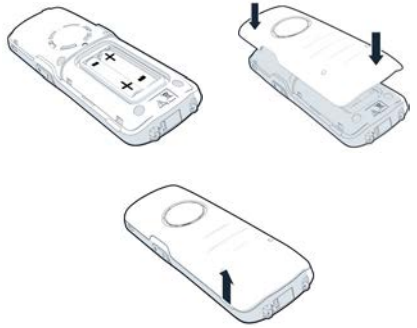

Şarj ünitesini bağlama

- ▶ Şarj kablosunun yassı fişini şarj ünitesine takın **1**.
- ▶ Şarj kablosunun USB fişini USB-A adaptörüne takın **2**.
- ▶ Adaptörü bir elektrik prizine takın **3**.

Konektörü şarj ünitesinden tekrar sökmeniz gerektiğinde:

- ▶ Kilit açma düğmesine **4** basın ve fişi çekin.

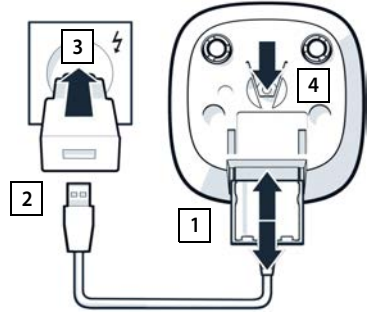

Pillerin ilk şarjı

- ▶ Pilleri, ilk kullanımdan önce şarj ünitesinde veya standart bir şarj cihazıyla tamamen şarj edin.

Şimşek sembolü **1** ekrandan kaybolduğunda, piller tamamen şarj olmuştur.



Pil, şarj etme esnasında ısınabilir. Bu durum tehlikeli değildir.

Pilin şarj kapasitesi teknik koşullar nedeniyle bir süre sonra azalır.

El cihazını birkaç gün süreyle kullanmayacaksanız cihazı kapatın.

El cihazını birkaç hafta süreyle kullanmayacaksanız cihazı kapatın ve pilleri çıkartın.

Kulaklığı bir el cihazına bağlama

Ölçüm baz istasyonundan çıkan kalitesini değerlendirmek için ölçüm el cihazlarına kulaklıklar bağlayabilirsiniz.

Böylece, belirlediğiniz yerleri yerleşim planına kaydetmek için elleriniz ayrıca serbest kalır ve ölçüm aşamasında ekranı okuyabilirsiniz.

- ▶ Birlikte verilen kulaklıklardan birini, ölçüm el cihazının sol tarafındaki kulaklık bağlantısına takın **1**.

Kulaklık kullanmazsanız, kulaklık bağlantısını birlikte verilen kauçuk kapakla kapatmanız gerekir.

- ▶ Kauçuk kapağın kulağına açıklığın **2** içine bastırın ve kauçuk kapağı bastırarak kapatın.

Kulaklık setinin ses seviyesi, ahize ses seviyesi ayarına eşittir.

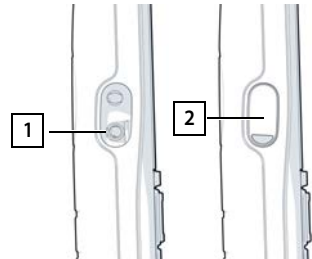

Ölçüm

Gigaset DECT SPK PRO'yu, yeni bir ağ için planlama aracı veya mevcut bir ağdaki bir baz istasyonunun kablosuz kapsama alanını kontrol etmek için kullanabilirsiniz.

İki ölçüm yöntemi desteklenir:

- Gelişmiş ölçüm modu
Bu, DECT Saha Planlama Kiti (SPK) PRO'nun varsayılan yöntemidir ve ölçümler için önerilir. Ölçüm verileri, N870 SPK PRO baz istasyonuna kaydedilir ve değerlendirme için, Web kullanıcı arayüzü ve Command Line Interface (CLI) aracılığıyla bir bilgisayara indirilebilir (→ s. 18).
- Basit ölçüm modu
Bu, önceki ölçüm çantasının cihazlarıyla yapılan ölçümdür. Varsayılan olarak devre dışı bırakılmıştır, fakat gerekmesi durumunda etkinleştirilebilir.

Ölçüm sonuçlarının değerlendirilmesiyle ilgili ayrıntılı bilgiler için bkz. "N870 IP PRO - Planlama ve ölçümle ilgili kılavuz", wiki.gigaset.com.



Bu alt bölümde, el cihazlarının sadece ölçümle ilgili fonksiyonları açıklanmaktadır. R700H SPK PRO el cihazının standart fonksiyonlarıyla ilgili bilgiler için lütfen cihazın kullanım kılavuzuna bakın. Bu kılavuzu, internette wiki.gigaset.com adresindeki ürün sayfasında bulabilirsiniz.

Ölçüm el cihazlarını kullanma

Ölçüm el cihazları teslimatta ölçüm baz istasyonuna kaydedilmiş durumdadırlar.

Ölçüm el cihazını açma/kapatma

- ▶ El cihazını açmak veya kapatmak için kapatma tuşuna uzun süreli basın.

El cihazı, elektrik şebekesine bağlanınca otomatik olarak etkinleştirilir.

Hoparlör fonksiyonunun açılması/kapatılması

Bağlantı kalitesini, kulaklık yerine hoparlör da kontrol edebilirsiniz.

- ▶ Ahize ve hoparlör modu arasında geçiş yapmak için hoparlör tuşuna basın.
- ▶ Hoparlör modunu kullanırsanız, kulaklık bağlantısını birlikte verilen kauçuk kapakla kapatmanız gerekir. Bu, hoparlör modunda kaliteyi artırır.

Ölçüm el cihazları arasındaki görüşmeler

Her iki ölçüm el cihazıyla bir bağlantı kurarak ses kalitesini kontrol edebilirsiniz. Bunun için ikinci bir kişi gereklidir.

El cihazları arasındaki görüşmeler, ve çağrı numaralarının yardımıyla mümkündür.

El cihazları, bekleme modundadır.

- ▶ İkinci el cihazının çağrı numarasını girin (1 veya 2) ▶ Cevaplama tuşuyla diğer el cihazındaki görüşmeye katılın.



Ölçüm için başka el cihazları da kullanabilirsiniz. Fakat sadece ölçüm çantasında birlikte verilen el cihazları kalibre edilmiştir. Bu nedenle, diğer el cihazları kalibre edilmiş değerler vermez.

Gelişmiş ölçüm modu

Bu ölçüm yöntemi için aşağıdaki ön koşullar geçerlidir:

- N870 SPK PRO baz istasyonunun sistem yazılımı: en azından Sürüm 2.53.0
- Ölçüm el cihazlarının yazılımı: en azından Sürüm 12.02.

Ölçüm işleminin başlatılması

► seçin ► Cevaplama tuşuna basın ... Ölçüm hemen başlar

Ölçüm değerleri ekranda gösterilir ve her 960 ms'n'de bir güncellenir.

Kalibre edilmiş el cihazı:

A50	F	S	Rp	Fq%	dBm
009	8	02	03	100	-32
008	8	02	03	100	-31
007	8	02	03	100	-32
006	8	02	03	100	-32
005	8	02	03	100	-31
004	8	02	03	100	-31
Geri					Log

Kalibre edilmemiş el cihazı:

A50	F	S	Rp	Fq%	Rss
009	8	02	03	100	-32
008	8	02	03	100	-31
007	8	02	03	100	-32
006	8	02	03	100	-32
005	8	02	03	100	-31
004	8	02	03	100	-31
Geri					Log

Sütunlar

İlk sütun

Belirtilen aramada belirlenen ölçüm değerlerinin sayısı.

Ölçüm değerleri her 960 ms'n'de bir güncellendiği için, ölçüm aramasında saniye cinsinden kabaca bir zaman damgası elde edilir.

Sütunun başlığı, ayarlanan güncel anten modunu gösterir.

Aopt: Antenler arama sırasında optimize edilir.

A50: Bekleme modundaki kalite ölçümü için her iki anteni % 50 oranında karıştırma.

Anten moduyla ilgili diğer bilgiler → s. 22

F	Frekans
S	Slot
Rp	RPN (Radio Fixed Part Number). Telsiz arayüzünde baz istasyonunu tanımlar.
Fq%	Yüzde cinsinden Frame kalitesi.
dBm	Kalibre edilmiş ölçüm el cihazının dBm cinsinden RSSI değeri.

Bir dBm (Desibel Miliwatt), sinyal gücü için kullanılan logaritmik değerdir. Gönderilen veya alınan bir sinyalin aktarım sinyalinin gücünü, bir Miliwatt'a oranla tanımlar. Bu, sonuçların kalibre edilmemiş el cihazlarının sinyallerinden daha doğru olduğu anlamına gelir.

- Rss** Kalibre edilmemiş bir el cihazının hatalı RSSI göstergesi.
RSSI (Received Signal Strength Indication), bir ölçüm noktasının sinyal gücünü yüzde veya bağıl olarak normlanmış şekilde tanımlar.

Baz istasyonundaki ölçüm protokolünün kaydedilmesi

- ▶ **Log** ekran tuşuna basın.
- ▶ Ölçümün pozisyon ve yer bilgilerini girin.
 - HS Location:** Ölçüm işleminin başlangıcında el cihazının pozisyonu.
 - BS Location:** Ölçüm baz istasyonunun pozisyonu.
 - Site:** Yer tanımı, örn. bir müşteri veya yer.
- ▶ **Tamam** tuşuna basın . . . Ölçüm başlatılır.

Ölçüm değerleri görüntülenir. Her 960 ms'n'de bir yeni bir ölçüm değeri kaydedilir.

Log for	
HS Location:	
BS Location:	
Site:	
Geri	Tamam

Ölçüm işlemi, 60 saniye sonra otomatik olarak sonlanır.

- Manüel sonlandırma: ▶ Ekran tuşuna **Stop** basın
- Değeri kaydetme: ▶ Ekran tuşuna **Save** basın . . . Ölçüm verileri baz istasyonuna kaydedilir
- Değerleri silme: ▶ Ekran tuşuna **Cancel** basın

Basit ölçüm modundaki ekran







Önceki Gigaset Saha Planlama Kiti'nde, baz istasyonu ile bağlantının güncel durum değerlerini göstermek için bu ölçüm modu kullanılıyordu. DECT Saha Planlama Kiti (SPK) PRO'da, bu ölçüm modu gelişmiş ölçüm moduyla değiştirildi. Basit mod devre dışı bırakıldı. Kalibre edilmiş el cihazlarında ölçüm modu etkinleştirilebilir.



Çalışma devam ederken belirli bir baz istasyonu ile bağlantının güncel ölçüm verilerini kaydetmek için bu yöntemi kullanın.

Ölçüm verileri baz istasyonuna kaydedilmez.



Basit ölçüm modunun etkinleştirilmesi/devre dışı bırakılması

- ▶ Kapatma tuşuna  **uzun süreli** basın ... El cihazı kapatılır.
- ▶ ,  ve  tuşlarına aynı anda **uzun süreli** basın ▶ Cevaplama tuşuna  **uzun süreli** basın ... El cihazı şimdi Servis modundadır.
- ▶ Beş haneli Servis PIN kodunu girin. Teslimat sırasındaki kod: **76200** ... Servis menüsü açılır.
- ▶  **Metering Mode** girişini seçin.
- ▶ Ekran tuşuna **Değiştir** basın ... Ölçüm modu etkinleştirilir.

Service	
Metering Mode	<input checked="" type="checkbox"/>
Measure Time	<input type="checkbox"/>
Working Time	<input type="checkbox"/>
Apprv. Narr.Band	<input type="checkbox"/>
Apprv. Wide Band	<input type="checkbox"/>
Geri	Değiştir

Ölçüm modu ayarlarının değiştirilmesi

Basit ölçüm modunu etkinleştirdiğinizde **RSSI measurement** menüsü açılır. Burada, ölçüm yönteminin bazı ayarlarını değiştirebilirsiniz.

- ▶ Kumanda tuşuyla  ayar seçenekleri arasında geçiş yapın.
- ▶ Kumanda tuşuyla  istediğiniz değeri seçin.
- ▶ Ölçüm ayarlarının etkinleştirilmesi: **Başlat** ekran tuşuna basın.
- ▶ Servis menüsünden çıkış: Ekran tuşuna **Geri** basın.

El cihazı kapanır. El cihazını tekrar açarsanız, cihaz, seçilen ayarlarla ölçüm modunda olur.

Metering Mode

Ölçüm sonucunun gösterileceği birimi belirler.

RSSI measurement	
Metering Mode:	
< dBm	>
Metering range:	
06	
No Intercell HO:	
Kapalı	
Geri	Başlat

dBm Sinyal gücü (RSSI değeri), ekranda varsayılan olarak **dBm** cinsinden gösterilir (önerilen mod).

% Ölçülen sinyal gücü, olası maksimum RSSI'nin yüzdesi cinsinden görüntülenir.

SEN İlgili değil.

Metering range

Ölçümlerin yapılacağı zaman aralığını belirler.

Değer aralığı: 06 – 16 (1,0 sn – 2,5 sn); Önerilen değer: 16

No Intercell HO

Kurulu bir çok hücreli sistemdeki tek bir baz istasyonunun aktif bir arama sırasında ölçülmesine olanak sağlar.

Açık Ölçüm el cihazı, daha güçlü bir sinyal gönderse dahi çok hücreli sistemdeki başka bir baz istasyonuna geçmez (Handover).

Kapalı Ölçüm el cihazı, daha güçlü bir sinyal gönderiyorsa çok hücreli sistemdeki başka bir baz istasyonuna geçer (ön ayar).

Senaryo: El cihazı A'dan B'ye gidiyor.

No Intercell HO = Açık

El cihazı, görüşme sırasında RPN 02 baz istasyonuna bağlı durumda kalır.

No Intercell HO = Kapalı (Ön ayar)

El cihazı, görüşme sırasında daha güçlü olan RPN 03 baz istasyonuna geçer.



No Roaming

El cihazı bekleme modundayken, kurulu bir çok hücreli sistemdeki tek bir baz istasyonunun ölçülmesine olanak sağlar.

Açık Ölçüm el cihazı, başka bir baz istasyonu daha güçlü bir sinyal gönderse dahi çok hücreli sistemdeki başka bir baz istasyonuna geçmez.

Kapalı Ölçüm el cihazı, daha güçlü bir sinyal gönderiyorsa çok hücreli sistemdeki başka bir baz istasyonuna geçer (ön ayar).

Senaryo: El cihazı A'dan B'ye gidiyor.

No Roaming = Açık

El cihazı, bekleme modunda RPN 02 baz istasyonuna bağlı durumda kalır.

No Roaming = Kapalı (Ön ayar)

El cihazı, bekleme modunda daha güçlü sinyale sahip RPN 03 baz istasyonuna geçer.

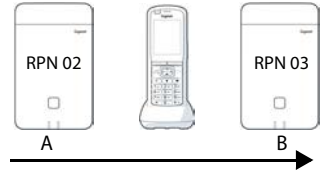

Servis menüsünde başka ayarlar yapmamalısınız.

Ölçüm sonuçlarının basit ölçüm modunda görüntülenmesi

Basit ölçüm modunda, ekranda baz istasyonu ile bağlantının güncel durum değerleri görüntülenir. Değerler kısa zaman aralıklarıyla güncellenir. Bu ölçüm aralığını değiştirebilirsiniz (→ s. 15).

Bekleme modunda ekran

Bekleme modunda, ekranda aşağıdaki bilgiler görüntülenir:

Bağlantı kalitesini belirlemek için kullanılan değerler:

RSSI value **RSSI değeri.** Baz istasyonuna ait sinyalin dBm cinsinden en iyi alışı durumundaki sinyal alışı gücü.

Kabul edilebilir değer: -20 ila -70 dBm.

Sinyal gücü için kullanılan birimler → s. 15.

Fr. quality **Frame kalitesi.** Son ölçüm aralığında hatasız olarak alınan paketlerin yüzde oranı.

Kabul edilebilir değer: % 95 – 100

Ayrıca aşağıdaki bilgiler görüntülenir:

Frequency **Frekans.** Alınan sinyalin taşıyıcı frekansı.
Değer aralığı: 0 – 9

Slot pair **Slot çifti.** Kullanılan Dupleks slot çifti (0 – 11)
Ölçümün yapıldığı sinyal alma kanalının zaman dilimi.

Not: Bağlantı durumuna geçiş sırasında ara sıra 15 değeri görüntülenir.

RPN **RPN** (Radio Fixed Part Number)
El cihazının bağlı olduğu baz istasyonunun kimliği. Değer, on altı tabanlı formatta gösterilir.

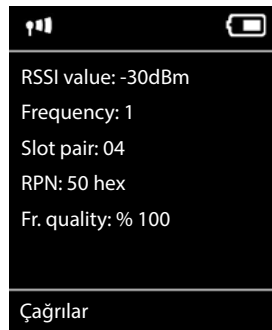

Ekran bekleme modunda değil

Ekran bekleme modunda değilse ölçüm verilerini üst kenarda görüntüler.

-30dBm-1-04-50H-100

Ölçüm verilerinin değerlendirilmesi

Gelişmiş ölçüm modunda, ölçüm verileri ölçüm baz istasyonuna kaydedilir. Değerlendirme için, bu veriler indirilebilir ve CSV formatında bilgisayarınıza kaydedilebilir.

Ölçüm verilerinin indirilmesi

Ölçüm verilerini içeren dosyaları aşağıdaki şekilde indirebilirsiniz:

- Baz istasyonunun Web kullanıcı arayüzü üzerinden
- CLI (Command Line Interface) üzerinden

Web kullanıcı arayüzü üzerinden indirme



N870 SPK PRO baz istasyonunun Web kullanıcı arayüzüyle çalışma hakkındaki ayrıntılı bilgileri, "N870 IP PRO - Kurulum, yapılandırma ve kullanım" kullanım kılavuzunda bulabilirsiniz.

- ▶ N870 SPK PRO baz istasyonunun Web kullanıcı arayüzünü açın.
- ▶ **Durum** ▶ **İstatistikler** ▶ **DECT measurements** menüsüne gidin

The screenshot shows the Gigaset web interface. The top navigation bar includes 'SETTINGS' and 'STATUS'. The left sidebar menu has 'Overview', 'Statistics' (selected), 'Base stations', 'Incidents', 'Diagnostics', and 'DECT measurements'. The main content area is titled 'DECT coverage measurement by handset' and shows a 'DM Name' dropdown set to 'local'. Below this is a table titled 'Measured sites and related log files' with columns for 'Site' and 'Files'. The table contains one entry: 'Bocholt' with '2' files. There are 'Download' and 'Delete' buttons at the bottom of the table.

Site	Files
Bocholt	2

DM Adı

Ölçümü, birden çok DECT-Manager içeren çalışan bir sistemde yaptıysanız:

- ▶ Arkasında ölçüm yaptığınız DECT-Manager'ı seçin.

Hepsi bir arada bir sistemde DECT-Manager'ı seçmeniz gerekmez.



N870 SPK PRO baz istasyonu, hepsi bir arada bir sistemdir; yani bu istasyon yerel bir DECT-Manager içerir.

Site

Ölçüm işlemlerinin başlangıcında el cihazlarında belirttiğiniz yerlerin adları listelenir. Her yer için mevcut dosyaların sayısı, **Files** altında gösterilir.

- ▶ Verilerinizi indirmek istediğiniz yerin yanındaki onay kutusunu seçin.
- ▶ **İndir** üzerine tıklayın ve dosya sisteminden istediğiniz kayıt yerini seçin.

Seçilen yerlerin her ölçüm verileri dosyası için CSV formatında bir dosya oluşturulur. Bir yerin dosyaları, bir tar arşivinde bir araya getirilir. Tüm tar dosyaları üst konumdaki başka bir tar dosyasına kaydedilir.

Command Line Interface (CLI) üzerinden indirme

Bir baz istasyonunun ölçüm verilerini, CLI komutu **measure-dump** ile indirebilirsiniz.

Söz dizimi

```
cli@base-dm-7c2f80cfe206:~$ measure-dump -h
Usage: measure-dump [<options>]
-h          Show this help
-l          Lists all sites of which measurement logs are available
-r <site>   Remove the generated measure-dump.tar file (/tmp/pub/measure-dump.tar)
            and the measurement logs of given site (dfilt: all sites)
<site>     Dump measurement of given site, if option is not provided, all sites will be
            dumped
Note: Don't forget to remove your measurement data, if download was successful.
Otherwise you might leave your data on the measurement device.
```

Örnek: Tüm yerlerin ölçüm verilerini indirme

```
cli@base-dm-7c2f80cfe206:~$ measure-dump
```

Dosyalar aşağıdaki şekilde indirilebilir:

- WinSCP
- bir Web tarayıcı, örnek: <https://<IP address>/pub/measure-dump.tar>
- başka SSH araçları ...



measure-dump CLI komutu hakkındaki ayrıntılı bilgiler için bkz. wiki.gigaset.com.

Ölçüm verilerinin kontrol edilmesi

Ölçüm verileri içeren okunabilir CSV dosyaları almak için tar dosyasını iki kez açmanız gerekir.

Örnek

İndirilen dosya: **base-dm-int-589ec62904f3-measure-dump.tar**

```
unzip base-dm-int-589ec62904f3-measure-dump.tar
base-dm-int-589ec62904f3-measure-dump/base-dm-int-589ec62904f3-measure-dump
unzip base-dm-int-589ec62904f3-measure-dump
measurements/<sitename>/
<sitename>_<hs location>_dps.csv
<sitename>_<bs location>_<hs location>_measurement.csv
```

CSV dosyaları

Her ölçüm için iki CSV dosyası bulunur:

- ... **_measurement.csv**, her el cihazı ile ölçüm baz istasyonu arasındaki bir bağlantının tüm ölçüm verilerini içerir.
- ... **_dps.csv**, el cihazının gördüğü tüm baz istasyonlarının ölçüm verilerini içerir. Bu fonksiyon, devam eden kurulumlardaki ölçümler için kullanılabilir.

measurement.csv

antenna	sample#	rpn	base-location	handset-location	calibrated	rssidBm	rsi%	frequency	timeslot	frame-quality
Aopt	57	2	Office	A3	1	-30	97	4	8	100
Aopt	58	2	Office	A3	1	-30	97	4	8	100
Aopt	59	2	Office	A3	1	-30	97	4	8	100
Aopt	60	2	Office	A3	1	-35	94	4	8	100
Aopt	61	2	Office	A3	1	-35	94	4	8	100
Aopt	62	2	Office	A3	1	-36	91	4	8	100
Aopt	63	2	Office	A3	1	-40	86	4	8	100
Aopt	64	2	Office	A3	1	-40	86	4	8	100
Aopt	65	2	Office	A3	1	-38	89	4	8	100
Aopt	66	2	Office	A3	1	-36	91	4	8	100
Aopt	67	2	Office	A3	1	-36	91	4	8	100
Aopt	68	2	Office	A3	1	-36	91	4	8	100
Aopt	69	2	Office	A3	1	-35	94	4	8	100
Aopt	70	2	Office	A3	1	-35	94	4	8	100

antenna Seçilen anten modu (→ s. 22)

sample# Ölçüm numunesinin sıra numarası

rpn DECT ölçüm baz istasyonunun RPN'si (Radio Fixed Part Number)

base-location Baz istasyonunun, ölçüm cihazındaki ölçüm işleminin başlangıcında girilen yeri

handset-location El cihazının, ölçüm cihazındaki ölçüm işleminin başlangıcında girilen yeri

calibrated 1 = Kalibre edilmemiş el cihazı / 0 = Kalibre edilmemiş el cihazı

rssidBm dBm cinsinden RSSI değeri

rsi% % cinsinden RSSI değeri

frequency DECT frekansı

timeslot DECT-Timeslot

frame-quality DECT Frame kalitesi %0 - 100

dps.csv

dps.csv dosyası, el cihazı tarafından görülebilir olan tüm baz istasyonları hakkında bilgiler içerir. Bu fonksiyon, devam eden kurulumlardaki ölçümler için kullanılır.

hs-position	fpn	rpn	rssl
A3	15	2	57
A3	15	3	51

**hs-position**

El cihazının, ölçüm cihazındaki ölçüm işleminin başlangıcında girilen yeri

fpn

Ölçüm baz istasyonunun FPN'si (Fixed Part Number)

rpn

Ölçüm baz istasyonunun RPN'si (Radio Fixed Part Number)

rssl

% cinsinden RSSI değeri

Yönetim ve yapılandırma

N870 SPK PRO Ön ayarlar

N870 SPK PRO baz istasyonu aşağıdaki ön ayarlara sahiptir:

IP adresi:

192.168.143.1, statik

IP adresini değiştirebilirsiniz (→ s. 24). Bununla birlikte adres statik olmalıdır, aksi taktirde LAN bağlantısız cihazı devreye alamazsınız.

Kullanıcı adı/şifre:

admin/admin

İlk oturum açma işleminden sonra şifreyi değiştirmeniz gerekir.

1. el cihazının numarası:

1

2. el cihazının numarası:

2

DECT kablosuz frekans bandı: **1880 MHz - 1900 MHz (Avrupa)**

Anten modunun değiştirilmesi

Aşağıdaki anten modları desteklenir:

- A50** Bekleme modundaki kalite ölçümleri için her iki anteni % 50 oranında karıştırma
Her iki anten de % 50 oranında kullanılır. Bu mod, kalitenin kontrol edilmesi için kullanılır, çünkü
- bekleme modundaki el cihazı,
 - DECT üzerinden senkronize edilen baz istasyon gibi davranır.
- Bu modda yapılan ölçümler, **Aopt** modundaki ölçümlerden daha düşük bir sinyal kalitesi sağlayabilir, fakat bir DECT ölçümü için bu mod daha iyi bir yöntemdir. Bu nedenle bu, Gigaset DECT SPK PRO için ön ayardır.
- Aopt** Antenler bir görüşme sırasında optimize edilir
Aktif bir görüşme sırasında anten optimizasyonu (diversite) yapılır. Bu sırada, sistem en iyi ses kalitesini sunan anteni seçer.
Bu, görüşmeler için en iyi anteni seçmek üzere Gigaset DECT PRO ürün ailesinin normal baz istasyonları için ön ayardır.

Anten modu, otomatik yapılandırma ile değiştirilebilir.

Anten modu için yapılandırma şablonu:

```
<?xml version="1.0" encoding="UTF-8"?>
<provisioning version="1.1" productID="e2">
  <nvm>
    <!--
    0x00 //current best antenna-diversity algorithm
    0x13 //Dummy-Bearer Algorithm ~50% per antenna
    -->
    <param name="DmGlobal.0.DECTAntennaMode" value="0x00" />
  </nvm>
</provisioning>
```

- ▶ Yapılandırma şablonunu sisteme yükleyin (→ s. 24)

Ölçüm baz istasyonunun sıfırdan oluşturulması/yapılandırılması

Yapılandırma şablonu aşağıdaki amaçlarla kullanıma sunulur:

- Bir N870/N870(E) IP PRO standart cihazından kendi ölçüm baz istasyonunuzu oluşturmanız için. Sistem cihaz yazılımı 2.53.0 veya üstü olmalıdır.
- Fabrika ayarlarına geri getirdiyseniz, bir N870 SPK PRO baz istasyonunun ölçüm fonksiyonunu geri yüklemek için.



Yapılandırma şablonunu wiki.gigaset.com adresinden indirebilirsiniz.

► SPK_provisioning_template.xml dosyasını indirin

```

<?xml version="1.0" encoding="UTF-8"?>
<provisioning version="1.1" productID="e2">
  <nvm>
    <param name="DmGlobal.0.SystemRegDomain" value="EUR" />
    <oper name="set_uci">
      <!-- Change network to Static IP -->
      <param name="network.lan.proto" value="static" />
      <param name="network.lan.ipaddr" value="192.168.143.1" />
      <param name="network.lan.netmask" value="255.255.0.0" />
    </oper>
    <!-- Provider settings to make internal calls between the DECT handsets -->
    <param name="SipProvider.0.Name" value="Localhost"/>
    <param name="SipProvider.0.Domain" value="Localhost"/>
    <param name="SipProvider.0.ProxyServerAddress" value="127.0.0.1"/>
    <param name="SipProvider.0.TransportProtocol" value="2"/>
    <param name="SipProvider.0.CallsWhileUnregistered" value="y"/>
    <!-- Handset 1 with number 1 -->
    <oper name="add_hs" value="00000">
      <param name="hs.RegStatus" value="ToReg"/>
    </oper>
    <param name="SipAccount.00000.AuthName" value="1" />
    <param name="SipAccount.00000.AuthPassword" value="GigasetSPK1" />
    <param name="SipAccount.00000.UserName" value="1" />
    <param name="SipAccount.00000.DisplayName" value="1" />
    <param name="SipAccount.00000.ProviderId" value="0" />
    <!-- Handset 2 with number 2 -->
    <oper name="add_hs" value="00001">
      <param name="hs.RegStatus" value="ToReg"/>
    </oper>
    <param name="SipAccount.00001.AuthName" value="2" />
    <param name="SipAccount.00001.AuthPassword" value="GigasetSPK2" />
    <param name="SipAccount.00001.UserName" value="2" />
    <param name="SipAccount.00001.DisplayName" value="2" />
    <param name="SipAccount.00001.ProviderId" value="0" />
    <!-- Enable that device starts with no LAN connected -->
    <oper name="set_uci">
      <param name="network.lan.force_link" value="1"/>
      <param name="network.lan6.ifname" value="lo"/>
    </oper>
    <!-- Open registration window for 3600 seconds -->
    <oper name="update_dm" value="local" >
      <param name="RegStart" value="1" />
      <param name="RegDuration" value="3600" />
    </oper>
  </nvm>
</provisioning>

```

- ▶ Anten modunu **A50** şeklinde değiştirin (her anten için %50). Bunun için, yapılandırma şablonuna aşağıdaki satırları ekleyin:

```
<!--
0x00 //current best antenna-diversity algorithm
0x13 //Dummy-Bearer Algorithm ~50% per antenna
-->
<param name="DmGlobal.0.DECTAntennaMode" value="0x13" />
```



Parametreleri nedensiz yere değiştirmeyin ve söz dizimine dikkat edin. Yapılandırma dosyasındaki hatalar sistemi kullanılmaz duruma getirebilir.

Yapılandırma dosyasının sisteme yüklenmesi

- ▶ Ölçümler için kullanmak veya geri yüklemek istediğiniz cihazın Web kullanıcı arayüzünü açın.
- ▶ **Ayarlar – Sistem – Yapılandırma ve Düzenleme** menüsüne gidin
- ▶ **Göz at...** ▶ üzerine tıklayın Kendi dosya sisteminizden yapılandırma dosyasını seçin ▶ **Yükle** üzerine tıklayın
- ▶ **Otomatik yapılandırmayı başlat** üzerine tıklayın

Sistem kapatılır ve yeni yapılandırma dosyasıyla yeniden başlatılır. Baz istasyonundaki sol LED mavi renkte ve sağ LED yeşil renkte yanınca sistem çalışmaya hazırdır.



- ▶ Kalibre edilmiş iki el cihazını kaydedin. PIN = 0000.

Ayarlar – Sistem – Mobil cihazlar menüsüne gidin

El cihazları arasında aramaların mümkün olup olmadığını kontrol edin:

- ▶ LAN'ye bağlantısı olmayan baz istasyonunu açın ▶ Bir el cihazından diğer el cihazına bir arama başlatın.
- ▶ Kulaklık 1: Çağrı numarası 1'dir, Kulaklık 2: Çağrı numarası 2'dir

Statik IP adresinin tercih edilen IP adresiyle değiştirilmesi

Kendi IP adresinizi kullanmak isterseniz, yapılandırma dosyasını sisteminize yüklemeyen önce yapılandırma şablonundaki ön ayarlı IP adresini (192.168.143.1) değiştirin.



Statik IP adresini Web kullanıcı arayüzü üzerinden değiştirirseniz, LAN'siz cihazı başlatma ayarı devre dışı bırakılır. Bu nedenle, yapılandırma şablonu üzerinden ayarı değiştirmelisiniz.

Cihazın ağ ayarlarının dinamik IP şeklinde değiştirilmesi, cihazın ölçüm fonksiyonunu da iptal eder.

- ▶ Yapılandırma dosyasındaki IP adresini tercih ettiğiniz IP adresiyle değiştirin

```
<param name="network.lan.proto" value="static" />
<param name="network.lan.ipaddr" value="192.168.143.1" /> ←
<param name="network.lan.netmask" value="255.255.0.0" />
```

Ek

Servis (Müşteri Hizmetleri)

Sormak istediğiniz bir şey var mı? Hızlı yardım için kullanım kılavuzuna bakın veya wiki.gigaset.com adresini ziyaret edin.

Gigaset PRO ürününüz için aşağıdaki başlıklarda daha fazla bilgi ve servis hizmetleri wiki.gigaset.com adresinde bulunabilir:

- Products (Ürünler)
- Documents (Dokümanlar)
- Interop (Uyumluluk)
- Firmware (Yazılım)
- FAQ (SSS)
- Support (Destek)

Yetkili Gigaset pro bayiniz, Gigaset pro ürünlerine ilişkin tüm sorularınız için sizlere yardımcı olmaktan mutluluk duyacaktır.

Tüm yetkili servis istasyonlarımızın bilgileri ilgili Bakanlık tarafından oluşturulan Servis Bilgi Sisteminde bulunmaktadır.

DSL ve VoIP erişimiyle ilgili sorularınız için lütfen ilgili servis sağlayıcısı ile irtibata geçin.

Üretici Firma Adı ve Adresi

Gigaset Communications GmbH
Frankenstraße 2
D-46395 Bocholt
ALMANYA
Telefon: +49 2871 910
e-posta: www.gigaset.com

İthalatçı Firma

Gigaset İletişim Cihazları A.Ş.

Barbaros Mah. Mor Sümbül Sokak No: 1
Varyap Meridian For Business I Blok D: 44
Ataşehir / İstanbul
0216 288 06 00
www.gigaset.com

Cihaz Kullanım Ömrü

Cihazın kullanım ömrü 7 yıldır.*

Uygunluk Değerlendirme Kuruluşu

CTC (CETECOM ICT) advanced GmbH
Untertürkheimer Straße 6 - 10
66117 Saarbrücken
GERMANY
Telefon: + 49 (0) 6 81 5 98-0
Faks: + 49 (0) 6 81 5 98-90 75
e-posta: info@ict.cetecom.de

Çağrı Merkezimiz

Müşteri Hattı: +90 212 900 3545

* Üretici firma, üretim tarihinden itibaren 7 yıl boyunca cihaz ile ilgili teknik servis desteği sağlamakla yükümlüdür.

MERKEZ SERVİSİMİZ:

CeSa Bilişim Teknolojileri San. Ve Tic. LTD ŞTİ

Kozyatağı Servis Noktası

Telefon No: 0 850 460 11 11
Kozyatağı Mahallesi
Bayar Caddesi
Rıza Çemberci İş Merkezi
No: 72 K: 4 D: 8 34742
Kadıköy / İSTANBUL

Gigaset ürünümüz için daha fazla bilgi ile tüm yetkili servis istasyonlarına ve yedek parça malzemelerinin temin edileceği yerlere ilişkin güncel iletişim bilgileri www.gigaset.com adresinde bulunabilir.

Tüm yetkili servis istasyonlarımızın bilgileri ilgili Bakanlık tarafından oluşturulan Servis Bilgi Sisteminde bulunmaktadır.

SERVİS İSTASYONLARI

Servis Adı: 2A BİLGİ TEKNOLOJİLER AHMET DOĞRUSOY VE ORT.

Telefon No: 027221376111

HYB No: 03-HYB-1712

Adres: CUMHURİYET MH ANBARYOLU CD GENELLİOĞLU APT NO:170

Şehir: AFYONKARAHİSAR

Servis Adı: ACAR BİLGİSAYAR SİSTEMLERİ SANAYİ TİCARET LİMİTED ŞİRKETİ DÜZCE ŞUBESİ

Telefon No: 3805245587

HYB No: 54-HYB-633

Adres: FATİH MAH. FEHMİ ÖNEY SOKAK TRİO KONUTLARI H BLOK DA.11 DÜZCE

Şehir: DÜZCE

Servis Adı: ACAR TEKNİK-NİHAH ACAR

Telefon No: 903805245587

HYB No: 54-HYB-552

Adres: FATİH MAH. FEHMİ ÖNEY SOK. NO:5G9/10 81030

Şehir: DÜZCE

Servis Adı: ASSOS -SELİM ÇELİKDEMİR

Telefon No: 027622236813

HYB No: 64-HYB-226

Adres: İSLİCE MAH ANNAÇ SOK NO:8/A MERKEZ/ UŞAK

Şehir: UŞAK

Servis Adı: BAHA TEKNİKSERVİS -MEHMET EMİN MAÇO

Telefon No: 04122353093

HYB No: 21-HYB-576

Adres: ŞEYH ŞAMİL MAH. MEDİNE BULVARI 637.SOK. GÜNEYDOĞU YAPI KOOPERATİFİ 4.KISIM B-3 BLOK

ALTI NO:9/D BAĞLAR/

Şehir: DİYARBAKIR

Servis Adı: BÜRO TEKNİK CEBRAİL TAŞDEMİR SAHİS

Telefon No: 904762273763

HYB No: 76-HYB-139

Adres: CaddeSokak:TOMURCUK SK. ARDIL APT. KapiNo:3 A DaireNo: MahalleSemt:TOPÇULAR MAH. İlce:MERKEZ İĞDIR

Şehir: İĞDIR

Servis Adı: CESA BİLİŞİM TEKNOJİLERİ SANAYİ VE

TİCARET LİMİTED ŞİRKETİ

Telefon No: 02122522222

HYB No: 34-HYB-12617

Adres: KOŞUYOLU MAHALLESİ KATİP SALİH SOKAK NO:6 KAT:1 KADIKÖY

Şehir: İSTANBUL

Servis Adı: CESA BİLİŞİM TEKNOLOJİLERİ SANAYİ VE TİCARET LTD. ŞTİ. /İSTANBUL ŞUBESİ

Telefon No: 08504601111

HYB No: 34-HYB-18116

Adres: KOZYATAĞI MAHALLESİ BAYAR CAD. RİZACEMBERCİ İŞ APT. NO: 72/4 / KADIKÖY

Şehir: İSTANBUL

Servis Adı: DOĞANAY ELEKTRONİK - BÜLENT DOĞANAY

Telefon No: 903842123411

HYB No: 50-HYB-79

Adres: GÜZELYURT MAH. ÜRGÜP CAD. DAMLA SK. BİLGİN APT. NO:2

Şehir: NEVŞEHİR

Servis Adı: ELİT TELEKOMÜNİKASYON ELEKTRİK ELEKTRONİK İNŞAAT OTO KİRALAMA VE HAYVANCILIK SANAYİ VE TİCARET LİMİTED ŞİRKETİ

Telefon No: 053337131140

HYB No: 03-HYB-3372

Adres: SELÇUKLU MAH. ATATÜRK CAD. NO:44-E / AFYONKARAHİSAR

Şehir: AFYONKARAHİSAR

Servis Adı: İSPARTA SONAR ELEKTRONİK İNŞAAT GIDA TURİZM SANAYİ VE TİCARET LİMİTED ŞİRKETİ

Telefon No: 902462187808

HYB No: 32-HYB-393

Adres: AKSU CADDESİ SERMET MAHALLESİ YUNUS EMRE APARTMANI ALTI NO:65/B

Şehir: İSPARTA

Servis Adı: ODAK BİLGİSAYAR VE GÜVENLİK SİSTEMLERİ-HALİL SÜRÜCÜ

Telefon No: 902462234949

HYB No: 32-HYB-415

Adres: PİRİMEHMET MAHALLESİ - 1766 SOKAK NO:8/B

Şehir: İSPARTA

Servis Adı: OSMAN AKIN AKIN ELEKTRONİK

Telefon No: 02722158001

HYB No: 03-HYB-3174

Adres: DUMLUPINAR MH BAYBURTLU YZB AGAH CD BAYKENTLER APT NO:15

Şehir: AFYONKARAHİSAR

Servis Adı: ÖZSÜPER ELEKTRONİK/HAKAN AVCIL

Telefon No: 902126998754

HYB No: 34-HYB-15507

Adres: MEHTERÇEŞME MAHALLESİ 1873. SOKAK İŞİL APT KAPI NO:23/B ESENYURT

Şehir: İSTANBUL

Servis Adı: PELİN ELEKTRONİK VE UYDU SİSTEMLERİ
Sanayi Dış Ticaret Limited Şirketi
Telefon No: 902124863588
HYB No: 34-HYB-12440
Adres: ORGANİZE SANAYİ BÖLG.TÜMSAN
 SAN.SİT.2.KISIM C BLOK K.2 NO.26 KÜÇÜKÇEKMECE/
 İSTANBUL
Şehir: İSTANBUL
Servis Adı: SENTO TEKNİK SERVİS-MEHMET EMİN
 MAÇO
Telefon No: 04122353093
HYB No: 21-HYB-712
Adres: FIRAT MAHALLESİ 523. SOK. No:25 AC/-
 KAYAPINAR / DİYARBAKIR KAYAPINAR
Şehir: DİYARBAKIR
Servis Adı: TAYLAN ORHAN FULLDESTEK
Telefon No: 03522220174
HYB No: 38-HYB-4747
Adres: FEVZİ ÇAKMAK MH. SİVAS CD. 50. YIL APT.
 NO:95/C / KOCASINAN
Şehir: KAYSERİ

Servis Adı: UYSAL ELEKTRONİK-MEVLÜT UYSAL Esnaf
Telefon No: 905531322444
HYB No: 03-HYB-3289
Adres: DUMLUPINAR MAH. ATATÜRK CAD. NO:23/C - /
 MERKEZ
Şehir: AFYONKARAHİSAR
Servis Adı: VALİN BİLGİ TEKNOLOJİLERİ VE İLETİŞİM
 DANIŞMANLIK SANAYİ VE TİCARET LİMİTED ŞİRKETİ
Telefon No: 03124813311
HYB No: 06-HYB-5947
Adres: ŞEHİT CEVDET ÖZDEMİR 1346 No:31/1
 ÇANKAYA/ANKARA / ÇANKAYA
Şehir: ANKARA
Servis Adı: YEDİVEREN BİLİŞİM BİLGİSAYAR
 ELEKTRONİK LİMİTED ŞİRKETİ
Telefon No: 055531322444
HYB No: 64-HYB-227
Adres: DURAK MAHALLESİ GAZİ BULVARI NO: 91/Z03
 / UŞAK
Şehir: UŞAK

GARANTİ BELGESİ

<p>İthalatçı Firmasının: Unvanı: Gigaset İletişim Cihazları A.Ş. Adresi: Barbaros Mah. Mor Sümbül Sokak No: 1 Varyap Meridian For Business I Blok D: 44 Ataşehir / İstanbul Telefonu: +90 216 288 06 00 Faks: +90 216 389 59 95 e-posta: Yetkilinin İmzası: Firmanın Kaşesi:</p>	<p>Satıcı Firmasının: Unvanı: Adresi: Telefonu: Faks: e-posta: Fatura Tarih ve Sayısı: Teslim Tarihi ve Yeri: Yetkilinin İmzası: Firmanın Kaşesi:</p>
---	--

Malın

<p>Cinsi: DECT Baz istasyonu Markası: Gigaset Modeli: N870 SPK PRO DECT Saha Planlama Kiti</p>	<p>Garanti Süresi: 2 YIL Azami Tamir Süresi: 20 İŞ GÜNÜ Bandrol ve Seri No:</p>
---	--

GARANTİ ŞARTLARI

- 1) Garanti süresi, malın teslim tarihinden itibaren başlar ve **2 yıldır**.
- 2) Malın bütün parçaları dahil olmak üzere tamamı garanti kapsamındadır.
- 3) Malın ayıplı olduğunun anlaşılması durumunda tüketici, 6502 sayılı Tüketicinin Korunması Hakkında Kanununun 11 inci maddesinde yer alan;
 - a) Sözleşmeden dönme,
 - b) Satış bedelinden indirim isteme,
 - c) Ücretsiz onarılmasını isteme,
 - ç) Satılanın ayıpsız bir misli ile değiştirilmesini isteme,
haklarından birini kullanabilir.
- 4) **Tüketicinin bu haklardan ücretsiz onarım hakkını** seçmesi durumunda satıcı; işçilik masrafı, değiştirilen parça bedeli ya da başka herhangi bir ad altında hiçbir ücret talep etmeksizin malın onarımını yapmak veya yaptırmakla yükümlüdür. Tüketicisi ücretsiz onarım hakkını üretici veya ithalatçıya karşı da kullanabilir. Satıcı, üretici ve ithalatçı tüketicinin bu hakkını kullanmasından müteselsilen sorumludur.
- 5) Tüketicinin, **ücretsiz onarım hakkını** kullanması halinde malın;
 - Garanti süresi içinde tekrar arızalanması,
 - Tamiri için gereken azami sürenin aşılması,
 - Tamirinin mümkün olmadığının, yetkili servis istasyonu, satıcı, üretici veya ithalatçı tarafından bir raporla belirlenmesi durumlarında;**tüketicisi malın bedel iadesini, ayıp oranında bedel indirimini veya imkân varsa malın ayıpsız misli ile değiştirilmesini** satıcıdan talep edebilir. Satıcı, tüketicinin talebini reddedemez. Bu talebin yerine getirilmemesi durumunda satıcı, üretici ve ithalatçı müteselsilen sorumludur.
- 6) Malın tamir süresi **20 iş gününü** geçemez. Bu süre, garanti süresi içerisinde mala ilişkin arızanın yetkili servis istasyonuna veya satıcıya bildirim tarihi, garanti süresi dışında ise malın yetkili servis istasyonuna teslim tarihinden itibaren başlar. Malın arızasının **10 iş günü** içerisinde giderilememesi halinde, üretici veya ithalatçı; malın tamiri tamamlanuncaya kadar, benzer özelliklere sahip başka bir malı tüketicinin kullanımına tahsis etmek zorundadır. Malın garanti süresi içerisinde arızalanması durumunda, tamirde geçen süre garanti süresine eklenir.
- 7) Malın kullanma kılavuzunda yer alan hususlara aykırı kullanılmasından kaynaklanan arızalar garanti kapsamı dışındadır.
- 8) Tüketicisi, garantiden doğan haklarının kullanılmasına ille ilgili olarak çıkabilecek uyumsuzluklarda yerleşim yerinin bulunduğu veya tüketici işleminin yapıldığı yerdeki **Tüketici Hakem Heyetine veya Tüketici Mahkemesine** başvurabilir.
- 9) Satıcı tarafından bu **Garanti Belgesinin** verilmesi durumunda, tüketici **Gümrük ve Ticaret Bakanlığı Tüketicinin Korunması ve Piyasa Gözetimi Genel Müdürlüğüne** başvurabilir.

Gigaset

Uygunluk Bildirimi

„DECT Site Planning Kit (SPK) PRO“ Türkçe Versiyonu

Saha Planlama Kiti

Biz, **Gigaset Communications GmbH - Frankenstrasse 2 - 46395 Bocholt - Germany**

- Yukarıda belirtilen ürünün CETECOM ICT Services GmbH tarafından sertifikayla onaylanmış Tam Kalite Güvencesi Sistemimize göre üretildiğini ve aşağıdaki yönergeye uygun olduğunu beyan ederiz:

Directive 2014/53/EU - Annex IV (RED)

Bu ürün aşağıdaki standartlara uygundur:

Madde 3.1 a)	Güvenlik:	EN 62368-1 / IEC 62368-1
Madde 3.1 a)	EMF/SAR:	EN 50566; EN 62479 (yalnızca taşınabilir parçalar için) (AB Konseyi Tavsiyesi 1999/519/EC)
Madde 3.1 a)	Acoustic Şok:	CAT-iq (yalnızca taşınabilir parçalar için)
Madde 3.1 b)	EMC:	EN 301 489-1 / EN 301 489-6 / EN 301 489-17 (yalnızca taşınabilir parçalar için)
Madde 3.2	Radyo/telsiz:	EN 301 406 / EN 300 328 (yalnızca taşınabilir parçalar için)

- Yukarıda belirtilen ürünün aşağıdaki yönergeye uygun olduğunu beyan ederiz:

Directive 2009/125/EC (enerji ile ilgili ürünlerin çevreye duyarlılığı)

Bu ürün aşağıdaki regülasyonlara uygundur:

Harici güç kaynakları: **Regülasyon (EC) No 2019/1782**
Hazır bekleme ve kapalı mod: **Regülasyon (EC) No 801/2013**

Ürün Avrupa Onay İşareti CE ve yetkili kuruluşu belirten 0682 koduyla etiketlenmiştir.

Ürün üzerinde yapılan yetki dışı değişiklikler bu beyanı geçersiz kılar.

Bocholt, 24.05.2023
Yer ve Tarih

Mr. Alt
Senior Approvals Manager

Gigaset Communications GmbH
Frankenstr. 2 - 46395 Bocholt
Germany

Gigaset

Declaration of Conformity (DoC) for

„DECT Site Planning Kit (SPK) PRO“ Turkish Version

Site Planning Kit

We, **Gigaset Communications GmbH - Frankenstrasse 2 - 46395 Bocholt - Germany**

- declare under our sole responsibility, that the mentioned product to which the declaration relates is manufactured according to our Full Quality Assurance System, certified by CETECOM ICT Services GmbH, in conformity with the essential requirements and other relevant requirements of the

Directive 2014/53/EU - Annex IV (RED)

The product is in conformity with the following standards and/or other normative documents:

Art. 3.1 a)	Safety:	EN 62368-1 / IEC 62368-1
Art. 3.1 a)	EMF/SAR:	EN 50566; EN 62479 (for the portable part only) (Council Recommendation 1999/519/EC)
Art. 3.1 a)	Acoustic Shock:	CAT-iq (for the portable part only)
Art. 3.1 b)	EMC:	EN 301 489-1 / EN 301 489-6 / EN 301 489-17 (for the portable part only)
Art. 3.2	Radio:	EN 301 406 / EN 300 328 (for the portable part only)

- declare under our sole responsibility, that the mentioned product is in conformity with the

Directive 2009/125/EC (codesign requirements for energy-related products)

The product is in conformity with the following regulations:

External power supplies:	Regulation (EC) No 2019/1782
Standby and off mode:	Regulation (EC) No 801/2013

The product is labelled with the European approvals marking CE and the 0682 for the Notified Body.

Any unauthorized modification of the product voids this declaration.

Bocholt, 24.05.2023
Place and Date

.....
Mr. Alt
Senior Approvals Manager

Onay

Bu cihaz tüm dünyada kullanılabilir, Avrupa ticari alanı dışında (İsviçre dışında) ulusal yetkilendirilmeye tabidir.

Ülkelere özgü özellikler göz önünde bulundurulmuştur.

İşbu beyanla, Gigaset Communications GmbH, aşağıdaki telsiz sistemi tiplerinin 2014/53/EU sayılı yönetmeliğin hükümlerine uygun olduğunu beyan eder:

Gigaset N870/E SPK PRO_Gigaset R700H SPK PRO

AB uygunluk beyanının tam metni, aşağıda belirtilen internet adresinde mevcuttur:

www.gigaset.com/docs.

Bu beyan, aynı zamanda "Uluslararası Uygunluk Bildirimleri" veya "Avrupa Uygunluk Bildirimleri" dosyalarında da mevcut olabilir.

Bu nedenle, lütfen bu dosyaların tümünü kontrol edin.

CE 0682

Veri koruma

Gigaset'te müşteri verilerimizin korunmasına çok önem veriyoruz. Tam da bu nedenle tüm ürünlerimizin teknik tasarımıyla veri koruma prensibine ("Privacy by Design") göre geliştirilmesini sağlıyoruz. Topladığımız tüm veriler, ürünlerimizi mümkün olduğunca iyi yapmak için kullanılmaktadır. Bu sırada, verilerinizin korunmasını ve sadece bir hizmeti veya ürünü kullanıma sunmak için kullanılmasını garanti ediyoruz. Verilerinizin şirket içinde hangi yolu izlediğini biliyor ve bu işlemin güvenli, korunmuş şekilde ve veri koruma spesifikasyonlarıyla uyum içinde gerçekleşmesini sağlıyoruz.

Veri koruma direktifinin tam metni, şu internet adresinde mevcuttur:

www.gigaset.com/privacy-policy

Çevre

Çevre yönetim sistemi

Çevre dostu ürünler ve prosesler hakkında internette www.gigaset.com adresinden de bilgi alabilirsiniz.



Gigaset Communications GmbH uluslararası ISO 14001 ve ISO 9001 standartlarına göre sertifikalıdır.

ISO 14001 (Çevre): Eylül 2007'den bu yana TÜV SÜD Management Service GmbH tarafından sertifikalıdır.

ISO 9001 (Kalite): 17.02.1994'ten bu yana TÜV SÜD Management Service GmbH tarafından sertifikalıdır.

Bertaraf

Piller normal ev çöpüne atılmamalıdır. Bunun için yerel atık toplama düzenlemelerini dikkate alın. Buna ilişkin bilgileri belediyenizden veya ürünü satın aldığınız mağazadan öğrenebilirsiniz. Tüm elektrikli ve elektronik cihazlar, normal ev çöpünden ayrı bir şekilde, yasaların öngördüğü yerlerde toplanarak atılmalıdır.



Eğer üzeri çarpı işareti ile çizilmiş çöp kovasından oluşan bu simge bir ürün üzerinde kullanılmışsa, söz konusu ürün 2012/19/AB sayılı Avrupa Birliği direktifine tabidir.

Kullanılmayan eski cihazların yasalara uygun biçimde elden çıkarılması ve ayrı bir yerde toplanması, olası çevre ve sağlık sorunlarını önlemeyi hedefler. Bu işlem, eski elektrikli ve elektronik cihazların geri dönüşüm yoluyla yeniden kullanıma kazandırılması için şarttır.

Eski cihazların yasalara uygun biçimde elden çıkarılmasına ilişkin ayrıntılı bilgi için, belediyenin ilgili birimlerine veya ürünü aldığınız satıcıya başvurabilirsiniz.

AEEE Yönetmeliği

AEEE Yönetmeliğine uygundur.

Taşıma Sırasında Dikkat Edilecek Hususlar:

- Taşıma esnasında nemli ve/veya ıslak zeminlerde, yağmur altında bırakılmamalıdır.
- Nakliye sırasında, ortam sıcaklığı $-10^{\circ}/+80^{\circ}$ arasında bulunmalıdır.
- Taşıma ve nakliye sırasında oluşacak hasarlar garanti kapsamına girmez.
- İçinde ki kabloları zedelenecek şekilde sarmayın.

Periyodik Bakım Gerektirmesi Durumunda Periyodik Bakımın Yapılacağı Zaman Aralıkları ile Kimin Tarafından Yapılması Gerektiğine İlişkin Bilgiler

- Cihazınızın içerisinde periyodik bakım yapılabilecek bir kısım yoktur.

Malın enerji tüketimi açısından verimli kullanımına ilişkin bilgiler

- Cihazınızın bu kullanım kılavuzunda belirtilen çevresel karakteristiklere uygun ortamlarda çalıştırılması gerekmektedir.

Ara yüz Kriteri

- Türkiye alt yapısına uygundur.

Bakım

Cihazı **nemli** bir bez kullanarak ya da antistatik bir bez ile silin. Çözücü solüsyonları veya mikro-fiber bezleri kullanmayınız.

Asla kuru bir bez kullanmayın: statik elektrik tehlikesi vardır.

Nadir de olsa cihazın kimyasal maddeler ile temas etmesi yüzeyde değişim olmasına sebep olabilir. Piyasada bulunan sayısız kimyasallardan dolayı tüm maddeler test edilememiştir.

Yüksek parlaklığa sahip yüzeylerde oluşan olumsuz durumlar telefonlarının yüzeyleri parlatılarak giderilebilir.

Sıvılar ile temas etmesi

Cihaz sıvıyla temas ettiğinde:

- 1 Cihazın tüm kablolarını çekin.
- 2 Pili çıkarın ve pil yuvasını açık bırakın.
- 3 Cihaz içindeki sıvıları boşaltın.
- 4 Tüm parçaları kurulaşın.
- 5 Cihazı en az **72 dakika süreyle** tuş takımı (varsa) aşağı bakacak şekilde ve pil haznesi açık olacak şekilde kuru ve ılık bir yerde tutunuz (**not:** mikrodalga, fırın vs.).
- 6 Cihazı ancak kuruduktan sonra tekrar açın.

Tamamen kurduğunda, çoğu durumda cihaz tekrar kullanılır.

Teknik veriler

El cihazlarının pilleri

Teknoloji	Nikel Metal Hidrit (NiMH)
Boyut	AAA (Micro, HR03)
Gerilim	1,2 V
Kapasite	750 mAh

Her el cihazı 4 adet onaylanmış pille birlikte teslim edilir.

Pillerin çalışma süreleri/şarj süreleri

Gigaset cihazlarınızın çalışma süresi pillerin kapasitesi, yaşı ve kullanıcı davranışlarına bağlıdır. (Belirtilen tüm süreler azami sürelerdir.)

El cihazlarının bekleme süresi	320 saat
El cihazlarının çalışma süresi	13 saat
El cihazlarının şarj süresi	8,5 saat

Adaptör (baz istasyonu/Powerbank)

Üretici	Salom Electric (Xiamen) Co. Ltd. Ticaret sicili: 91350200612003878C 31 Building, Huli Industrial District, Xiamen, Fujian 361006, P.R. Çin				
Model kodu	C793 (USB-C PD)				
Giriş gerilimi	100-240V				
Giriş AC akım frekansı	50 / 60 Hz				
Çıkış gerilimi	5 V	9 V	10 V	12 V	15 V
Çıkış akımı	3 A	3 A	3 A	2,5 A	2 A
Çıkış gücü	15 W	27 W	30 W	30 W	30 W
Çalışma sırasındaki ortalama verimlilik	> % 81,4	> % 86,6	> % 87,0	> % 87,0	> % 87,0
Düşük yükteki verimlilik (%10)	> % 71,4	> % 76,6	> % 77,0	> % 77,0	> % 77,0
Sıfır yükteki güç tüketimi	< 0,10 W				

Adaptör (el cihazı)

Üretici	Salom Electric (Xiamen) Co. Ltd. Ticaret sicili: 91350200612003878C 31 Building, Huli Industrial District, Xiamen, Fujian 361006, P.R. Çin				
Model kodu	C778 (USB-A)				
Giriş gerilimi	230 V				
Giriş AC akım frekansı	50 Hz				
Çıkış gerilimi	5 V				
Çıkış akımı	2 A				
Çıkış gücü	10 W				
Çalışma sırasındaki ortalama verimlilik	> % 81,9				
Düşük yükteki verimlilik (%10)	> % 75				
Sıfır yükteki güç tüketimi	< 0,10 W				

Aksesuarlar

Gigaset ürünlerinin siparişi

Gigaset ürünlerini yetkili satıcılar aracılığıyla sipariş edebilirsiniz.

Ölçüm ekipmanıyla birlikte çanta	Parça numarası
DECT Saha Planlama Kiti (SPK) PRO	S30852-S2737-R13

DECT Saha Planlama Kiti (SPK) PRO için yedek parçalar

Yedek parça	Parça numarası
Ölçüm baz istasyonu DECT Site Planning Kit (SPK) PRO	S30852-G2716-R701
Baz istasyonu için Tripod tutucusu	C39363-L569-B1
Powerbank	S30852-S2737-R11
Powerbank için Tripod tutucusu	S30852-S2737-R14
Kalibre edilmiş ölçüm el cihazı R700H SPK PRO	S30852-G2976-R702
R700H SPK PRO için şarj ünitesi	S30852-S2986-R101
USB A / şarj ünitesi kablosu	V30146-A2147-D514
USB-C PD / 12V kablosu, 3m	V30146-A4028-D514
USB-C PD / 12V kablosu, 0,5m	V30146-A1085-D514
USB2.0 / 3A kablosu	V30146-A1083-D514
Adaptör, 30 W USB-C	C39280-Z4-C793
Adaptör, USB-A	C39280-Z4-C778
Kulaklık	S30853-S1217-R101

Dizin

A	
Acil arama	
mümkün değil	3
Adaptör	34
Ağ adaptörü	3
Akım beslemesi	9
Anten modunun değiştirilmesi	22
B	
Bertaraf	25, 32
C/Ç	
Cihaz Kullanım Ömrü	25
Cihazların Bakımı	32
CSV dosyaları	20
Çevre	31, 35
D	
dps.csv	21
E	
Ekran	
Bekleme modunda	17
bekleme modunda değil	17
Kırık	3
ölçüm modunda	14
F	
Frame kalitesi	17
G	
Gelişmiş ölçüm modu	13
Güvenlik bilgileri	3
H	
Hoparlörden konuşma	12
I/İ	
İndirme	
CLI üzerinden	19
Web kullanıcı arayüzü üzerinden	18
İşitme duyusu	
kaybının önlenmesi	3
İthalatçı Firma	25
K	
Kalibre edilmemiş el cihazı	13
Kalibre edilmiş el cihazı	13
Kayıp, işitme duyusunda	3
Kırık ekran	3
Kulaklığın bağlanması	11
M	
measure-dump	19
measure-dump CLI komutu	19
measurement.csv	20
Metering mode, ayar	15
Metering range, ayar	15
N	
No Intercell HO, ayar	16
No Roaming, ayar	16
O/Ö	
Onay	31
Ölçüm	
başlatma	13
Protokol	14
sonlandırma	14
Ölçüm baz istasyonu	
kurulum	6
Ön ayarlar	21
Tripoda sabitleme	8
Ölçüm cihazları	5
Ölçüm değerleri	
El cihazındaki gösterge	13, 17
kaydetme	14
Ölçüm ekipmanı	5
Ölçüm el cihazı	
açma/kapatma	12
Aksesuarlar	10
başka bir el cihazına bağlama	12
devreye sokma	10
kalibre edilmemiş	13
kalibre edilmiş	13
kullanma	12
Pilleri takma	10
Şarj ünitesine bağlama	11
Ölçüm modu, basit	14
Ayarları değiştirme	15
Ekran	17
etkinleştirme/devre dışı bırakma	15

Ölçüm verileri			
CLI üzerinden indirme	19	T	
Değerlendirme	18	tar dosyası	19
kaydetme	14	Taşıma Sırasında Dikkat Edilecek Hususlar	32
kontrol etme	20	Taşıyıcı frekans	17
Web kullanıcı arayüzü üzerinden indirme	18	Tıbbi cihazlar	4
		Tripod	6
P		U/Ü	
Paket içeriği	5	Uygunluk Değerlendirme Kuruluşu	25
Piller	33	V	
El cihazına takma	10	Veri koruma	31
teknik veriler	33	W	
Powerbank		Web kullanıcı arayüzü	18
Bağlantılar	7	Y	
baz istasyonuna bağlama	9	Yapılandırma şablonu	22
Şarj durumu	7	yükleme	24
şarj etme	7	Z	
R		Zaman dilimi	17
Roaming	16		
S/Ş			
Servis (Müşteri Hizmetleri)	25		
Sıvı	33		
Sıvılar ile temas etmesi	33		
Sinyal gücü	17		
Slot çifti	17		
Statik IP adresini değiştirme	24		
Şarj durumu göstergesi	7		

Issued by

Gigaset Communications GmbH
Frankenstraße 2, D-46395 Bocholt

© Gigaset Communications GmbH 2023

Subject to availability.

All rights reserved. Rights of modification reserved.

wiki.gigaset.com