

Gigaset

DE700 IP PRO

Version 02.00.03

Gigasetpro

INSPIRING CONVERSATION.*
*POUR DES CONVERSATIONS INSPIRÉES.

Gigaset DE900 IP PRO – non soltanto per telefonare

Il vostro Gigaset DE900 IP PRO è un telefono IP per uso professionale.

◆ **Messa in funzione semplice**

Utilizzare la configurazione automatica tramite il centralino telefonico Gigaset * oppure le preimpostazioni per circa 200 provider VoIP preconfigurati.

◆ **Interfacce utente web per la configurazione**

Comandare e configurare il vostro telefono tranquillamente dal vostro PC.

◆ **High Definition Sound Performance - HDSP**

Telefonare con qualità del suono brillante.

◆ **Funzioni telefoniche per uso professionale**

Utilizzare il trasferimento di chiamata, le conferenze telefoniche, la richiamata automatica, il rifiuto delle chiamate, il servizio non disturbare (DND)

◆ **Rubriche telefoniche diverse**

Gestire la vostra rubrica telefonica personale con fino a 500 vCard (sono possibili le foto CLIP). Utilizzare una rubrica online LDAP oppure le rubriche online in Internet.

◆ **Collegamento ad un centralino telefonico Gigaset T500 PRO * oppure Gigaset T300 PRO ***

Collegare i vostri telefoni ad un centralino telefonico Gigaset e utilizzare per es. una linea comune con i colleghi, la gestione centrale delle liste delle chiamate oppure le commutazioni di chiamata.

◆ **Collegamento alla rete**

Collegare il vostro telefono tramite Ethernet alla vostra rete locale. Utilizzare il vostro telefono come Gigabit Ethernet Switch per il collegamento di un PC.

◆ **Telefonare rispettando l'ambiente**

Ridurre l'inquinamento con l'alimentatore a risparmio energetico .

◆ **Impostazioni personali**

Caricare le proprie immagini e suonerie, abbonarsi ai servizi Internet e impostare il display secondo i propri desideri.

Assegnare i tasti alle funzioni o ai numeri di telefono che utilizzate spesso.

Ulteriori informazioni sul vostro telefono si trovano in Internet alla pagina

www.gigaset.com/pro/gigasetDE700ippro

Buon divertimento con il vostro nuovo telefono!

Nota



Le configurazioni descritte nelle presenti istruzioni per l'uso potrebbero non essere disponibili in tutti i paesi, inoltre alcuni servizi, per essere operativi, necessitano che anche la rete telefonica li supporti.

* se commercializzato nel Vostro paese.

Breve descrizione del telefono

Tasti



- | | | | |
|----|-------------------------------------|---|-------------------------------------|
| 1 | Tasto Mute | Attivare/disattivare il microfono (Mute) | → pag. 38 |
| 2 | Tasto viva voce | Attivare/disattivare l'altoparlante | → pag. 38 |
| 3 | Tasto auricolare | Eseguire la chiamata tramite l'auricolare | → pag. 36 |
| 4 | Tasto volume | A seconda dello stato di funzionamento: regolare il volume dall'altoparlante, dal ricevitore, dall'auricolare o la suoneria | → pag. 38 |
| 5 | Tasti del display | Attivare le funzioni del display | → pag. 23 |
| 6 | Info Center | Richiamare l'Info Center | → pag. 73 |
| 7 | Tasto non disturbare | Servizio non disturbare (DND) | → pag. 39 |
| 8 | Tasto registrazione chiamate | Registrare la chiamata | → pag. 39 |
| 9 | Centro messaggi | Richiamare le liste delle chiamate e dei messaggi | → pag. 68 |
| 10 | Tasto di fine/indietro | Terminare/rifutare la chiamata; annullare la funzione; tornare al livello precedente di menu (premere brevemente); tornare in stand-by (premere a lungo) | → pag. 27 |
| 11 | Tasto di navigazione | Scorrere nelle liste e nelle voci. In stand-by:
 Aprire la lista di ripetizione della selezione
 Confermare oppure avviare un'azione, selezionare una voce
 Aprire la rubrica | → pag. 25
→ pag. 48
→ pag. 25 |
| 12 | Tasto prenotazione | Avviare/terminare una prenotazione | → pag. 52
→ pag. 42 |

Breve descrizione del telefono

- | | | | |
|----|----------------------------|---|------------|
| 13 | Tasto consultazione | Avviare una conferenza | → pag. 43 |
| 14 | Tasto trasferimento | Trasferire la chiamata ad un altro utente | → pag. 44 |
| 15 | Tasti funzione | Tasti programmabili | → pag. 155 |

Indicatori luminosi (LED)

- | | | | |
|--|-----------|---|-----------|
| | Lampeggia | Chiamata in arrivo. | → pag. 36 |
| | Accesso | Chiamata effettuata tramite altoparlante (viva voce). | → pag. 38 |
| | Lampeggia | Chiamata in arrivo (deve essere collegato un auricolare). | → pag. 36 |
| | Accesso | Chiamata effettuata tramite auricolare. | → pag. 36 |
| | Accesso | Il microfono è disattivato (Mute). | → pag. 38 |
| | Lampeggia | Nuovi messaggi nell'Info Center. | → pag. 68 |
| | Accesso | Chiamata in registrazione. | → pag. 39 |
| | Accesso | È attivata la funzione „Non disturbare“. | → pag. 39 |
| | Accesso | Uno o più utenti è/sono in attesa. | → pag. 42 |
| | Accesso | Conferenza attiva. | → pag. 43 |
| | Lampeggia | Chiamata in arrivo sul numero programmato su questo tasto. | → pag. 34 |
| | Accesso | La chiamata viene effettuata tramite il numero programmato su questo tasto. | |

Display

- | | | | | |
|--|---|--|---|---|
| Simboli del display | ▶ | | ◀ | Ora corrente |
| Account in uso
(→ pag. 32) | ▶ | | ◀ | Simboli del display |
| Data
Il formato della data si imposta tramite il configuratore web
(→ pag. 160). | ▶ | | ◀ | Area di utilizzo
Visualizzazione impostabile, per es. fuso orario, ora, calendario, immagine (→ pag. 86) |
| | | | ◀ | Funzioni del display
(→ pag. 23) |

Simboli del display

- | | | | |
|--|--|---|-----------|
| | Suoneria disattivata. | | → pag. 82 |
| | Nuovi messaggi sulla segreteria di rete. | Il numero viene visualizzato ogni volta accanto a destra. | → pag. 62 |
| | Chiamate perse disponibili. | | → pag. 48 |
| | Nuove e-mail disponibili. | | → pag. 65 |
| | Funzione sveglia attivata. L'orario della sveglia viene visualizzato accanto a destra. | | → pag. 71 |

Ulteriori simboli sono possibili a seconda della funzione. Vengono riportati nella descrizione corrispondente.

Indice

Gigaset DE900 IP PRO – non soltanto per telefonare	2
Breve descrizione del telefono	3
Tasti	3
Indicatori luminosi (LED)	4
Display	4
Note di sicurezza	8
Scenari di applicazione	9
Primi passi	11
Verificare il contenuto della confezione	11
Collocare e collegare l'apparecchio	12
Mettere in funzione l'apparecchio (prima messa in funzione)	18
Come andare avanti	22
Utilizzare il telefono	23
Utilizzo tramite tastiera e menu del display	23
Albero del menu	30
Telefonare	32
Chiamare	32
Chiamate in arrivo	36
Terminare la chiamata	36
Funzioni mentre si sta telefonando	37
Telefonare con più utenti	41
Impostare la deviazione di chiamata	45
Utilizzare le liste delle chiamate	48
Vedere le voci	48
Selezionare un numero di telefono dalla lista	50
Trasferire una voce dalla lista delle chiamate in rubrica	51
Cancellare una voce oppure la lista	51
Utilizzare le rubriche telefoniche	52
Rubrica telefonica locale	52
Rubrica telefonica online (LDAP)	57
Elenchi telefonici online	58
Gestire i messaggi	62
Messaggi vocali sulla segreteria di rete	62
Registrazione delle conversazioni	64
Messaggi e-mail	65
Accedere ai messaggi tramite il Centro Messaggi	68

Indice







Gestire il calendario e gli eventi	69
Calendario	69
Visualizzazione di eventi	70
Avvisi persi	70
Funzione sveglia	71
Utilizzare i servizi Internet	73
Videocitofono	77
Terminare il Servizio Info	77
Utilizzare il citofono	78
Visualizzare le mappe	79
Con chiamate in arrivo e durante una conversazione	79
Nella rubrica telefonica	79
Come Servizio Info	80
Impostazioni di base	81
Info	81
Impostare data e ora	81
Impostare la suoneria	82
Attivare/disattivare i toni di avviso	86
Impostare il display	86
Impostare la lingua	94
Ripristinare le impostazioni iniziali dell'apparecchio	94
Impostazioni per la rete locale	95
Impostazioni LAN	96
Collegare l'auricolare	101
Utilizzare il Media-Pool	102
Gestire il salvaschermo	103
Gestire le immagini CLIP	104
Gestire i file audio	105
Verificare la capacità del Media Pool	106
Configuratore web – Configurare il telefono sul PC	107
Avviare il configuratore web	107
Albero del menu del configuratore web	108
Eseguire la configurazione guidata	110
Impostazioni del telefono tramite configuratore web	118
Rete e connessioni	119
Telefonia	133
Messaggi	143
Servizi aggiuntivi	146
Tasti funzione	155
Impostazioni del sistema	159

Richiedere lo stato del telefono	172
Servizi Clienti (Customer Care)	174
Domande e risposte	174
Tuteliamo l'ambiente	175
Il nostro modello ambientale di riferimento	175
Certificazioni di Gigaset Communications	175
Appendice	177
Cura del prodotto	177
Contatto con liquidi	177
Direttive Comunitarie	177
Etichette	178
Gigaset QuickSync – Funzioni aggiuntive tramite l'interfaccia PC	178
Combinazioni di tasti per le funzioni del centralino	178
Dati tecnici	180
Software Open Source	181
Generale	181
Note sulla licenza e il copyright	181
Testi delle licenze	181
Accessori	187
Glossario	188
Indice analitico	202

Note di sicurezza

Attenzione

Leggere attentamente il presente manuale e le avvertenze di sicurezza prima dell'uso.

	Utilizzare soltanto l'alimentatore indicato sugli apparecchi. Utilizzare solo il cavo in dotazione per il collegamento LAN e collegarlo solo alle prese previste.
	L'apparecchio può interferire con le apparecchiature elettromedicali. Osservare quindi le indicazioni presenti nell'ambiente in cui ci si trova, per esempio ambulatori. Se si utilizzano apparecchiature medicali (per es. Pacemaker), informarsi presso il fabbricante dell'apparecchio. Là si possono avere informazioni su fino a che punto i corrispondenti apparecchi sono immuni da energie esterne ad alte frequenze (per informazioni sul vostro prodotto Gigaset vedere „Dati tecnici“).
	Non collocare la base in bagni o docce. La base non è protetta dagli spruzzi d'acqua.
	Non utilizzare il telefono in aree a rischio di esplosione, ad esempio stabilimenti in cui si producono vernici.
	Nel caso in cui il Gigaset sia ceduto a terzi, allegare anche il manuale.
	Scollegare le stazioni base difettose e mandarle in riparazione presso un centro di assistenza autorizzato onde evitare che possano arrecare disturbo ad altri apparati collegati sulla stessa linea.

Note

- ◆ Le funzioni descritte nelle presenti istruzioni per l'uso potrebbero non essere operative in tutti i paesi.
 - ◆ Il dispositivo non può funzionare durante un'interruzione di corrente. Non è possibile chiamare **nessun numero di emergenza**.
-

Scenari di applicazione

Funzionamento in ambiente aziendale con centralino e struttura server

Se si utilizza il vostro Gigaset DE900 IP PRO in una rete aziendale con infrastruttura telefonica, il vostro telefono utilizza le funzioni e i dati dal centralino e dai server.

In questo scenario gli account VoIP, così come la maggior parte delle impostazioni, vengono configurati centralmente sul centralino.

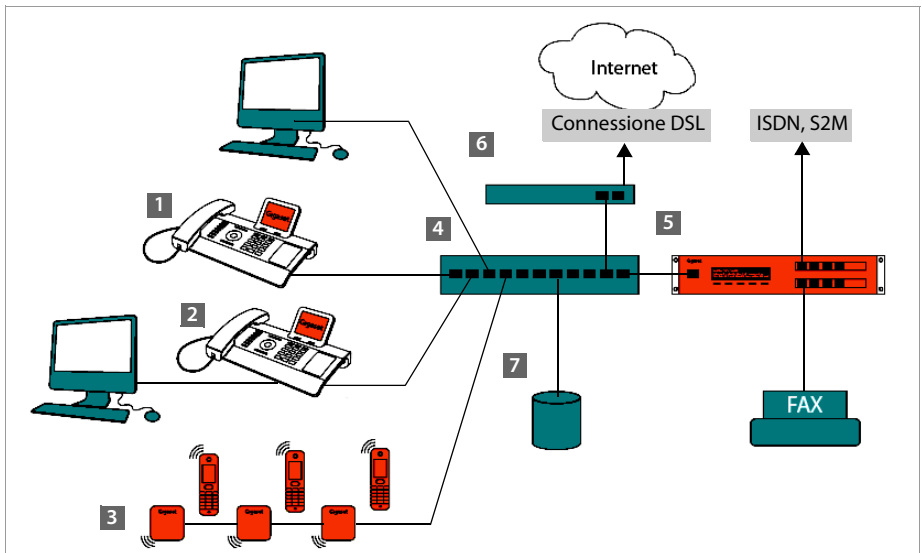

- 1** Telefono IP Gigaset
- 2** Telefono IP Gigaset con Gigabit-Switch integrato (Gigaset DE900 IP PRO).
Si collega il vostro PC direttamente al telefono e si ha quindi a disposizione un collegamento LAN aggiuntivo nella vostra rete.
- 3** Stazione base DECT IP per il collegamento di portatili DECT
- 4** Switch Ethernet
Consente Quality of Service (QoS), Gigabit Ethernet e PoE (Power over Ethernet).
- 5** Centralino (per es. Gigaset T500 PRO)
Realizza la telefonia via Internet così come ISDN (collegamento base oppure collegamento Primary Rate Interface). È possibile collegare anche dispositivi analogici. È collegato alla rete tramite Ethernet.
- 6** Gateway per l'accesso ad Internet dei dispositivi collegati. Indirizza le chiamate VoIP dal centralino in Internet.

Scenari di applicazione

- 7 Server di file, e-mail e Workgroup oppure sistemi NAS possono essere integrati nell'architettura del centralino, per es.
- Organizzare inviti a conferenze telefoniche tramite il centralino
 - Backup del centralino sul server oppure avviamento del sistema tramite la rete
 - Gestire le rubriche online centralmente

Funzionamento in ambiente semplice senza centralino

È possibile far funzionare il vostro Gigaset DE900 IP PRO anche senza centralino.

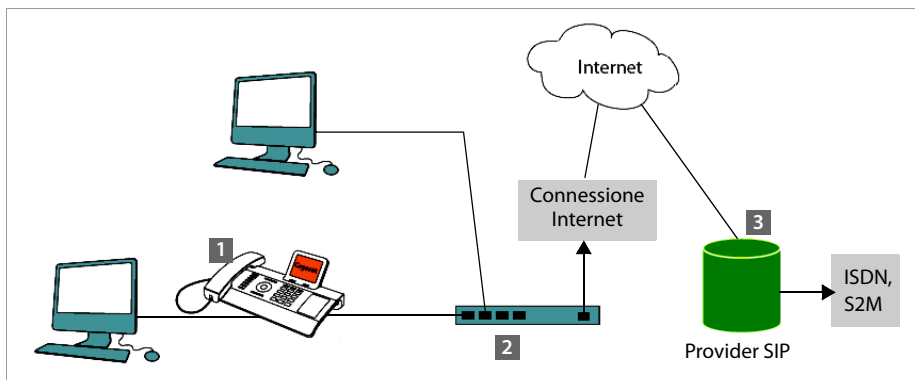

- 1 Telefono IP Gigaset con Gigabit-Switch integrato (Gigaset DE900 IP PRO). Si collega il vostro PC direttamente al telefono e si ha quindi a disposizione un collegamento LAN aggiuntivo nella vostra rete.
- 2 Gateway per l'accesso ad Internet dei dispositivi collegati. Indirizza le chiamate VoIP dal centralino in Internet.
- 3 Provider SIP, trasmette le conversazioni telefoniche via Internet e le collega nella rete telefonica classica.

In questo scenario è necessario **creare da soli** gli account VoIP del vostro telefono. Sul vostro telefono è possibile impostare fino a 12 account VoIP.

Primi passi

Verificare il contenuto della confezione



Telefono Gigaset DE900 IP PRO



Ricevitore con cavo per il collegamento al telefono



Cavo Ethernet per il collegamento alla rete locale (Switch/Router/Gateway)

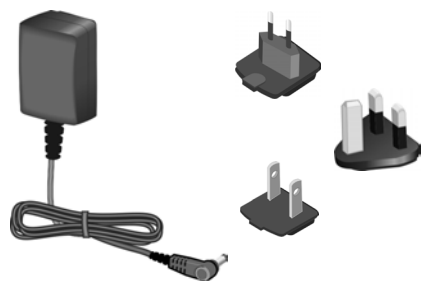

Alimentatore per il collegamento del telefono alla rete elettrica (se necessario) con tre diversi moduli ad innesto (Europa, Gran Bretagna, USA)

L'apparecchio viene alimentato tramite PoE (Power over Ethernet) se è collegato ad un Switch predisposto per PoE (→ [pag. 16](#)).



CD con PC-Software Gigaset QuickSync™ e queste istruzioni per l'uso
Etichette per i tasti funzioni (con foglio di protezione)

Firmware-Update

In caso di funzionalità nuove o migliorative per il vostro Gigaset, vengono messi a disposizione degli update del firmware che è possibile caricare sul vostro telefono (**pag. 170**). In caso quindi di modifiche nell'uso del telefono, è possibile trovare in Internet alla pagina www.gigaset.com/pro le nuove versioni delle presenti istruzioni d'uso oppure integrazioni al presente manuale.

Selezionare qui il prodotto per aprire la pagina di prodotto del proprio telefono. Da qui è possibile trovare un link alle istruzioni d'uso.

Per verificare la versione del firmware attualmente caricato leggere a **pag. 172**.

Collocare e collegare l'apparecchio

Il telefono deve essere collocato in ambienti chiusi ed asciutti ad una temperatura compresa tra ± 0 °C e +45 °C.

- ▶ Collocare il telefono in posizione centrale in modo che sia possibile il collegamento alla rete locale.

Attenzione

- ◆ Non esporre mai Gigaset DE900 IP PRO vicino a:
fonti di calore, raggi solari diretti, altri dispositivi elettrici.
 - ◆ Proteggere il Gigaset da umidità, polvere, liquidi e vapori aggressivi.
-

Collegare il ricevitore telefonico

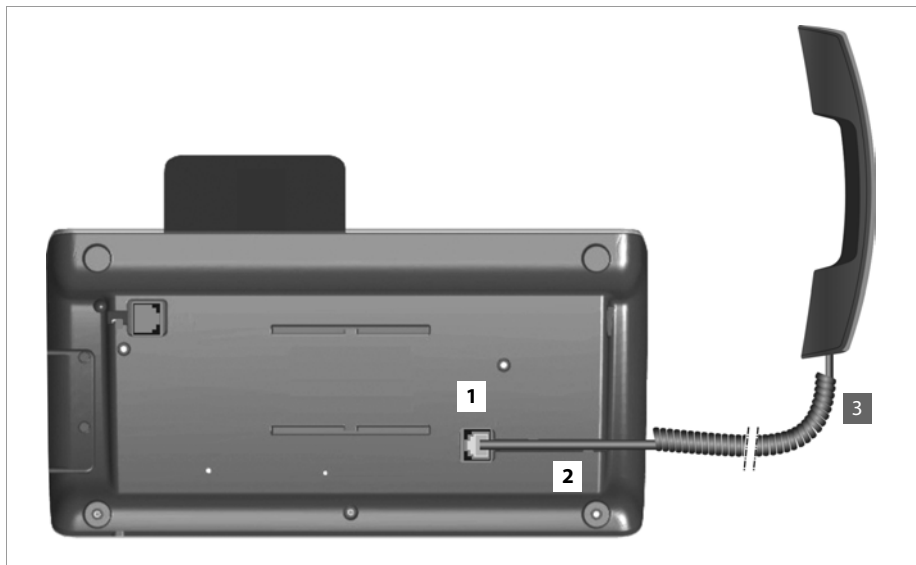

- 1** Inserire la spina che si trova nella parte finale distesa e non spiralata del cavo di collegamento nella presa di collegamento sulla parte inferiore del telefono.
- 2** Collocare la parte non spiralata del cavo nell'apposito canale per il cavo.
- 3** Inserire l'altra spina del cavo di collegamento nella presa sul ricevitore.

Collegare il cavo di rete

Per poter telefonare tramite VoIP, il vostro telefono deve avere accesso ad Internet. Questo collegamento viene realizzato nella rete locale tramite un Gateway.

Si collega il vostro telefono con la rete locale del Gateway. Una veduta d'insieme delle diverse possibilità si trova nel paragrafo **Scenari di applicazione** a **pag. 9**.

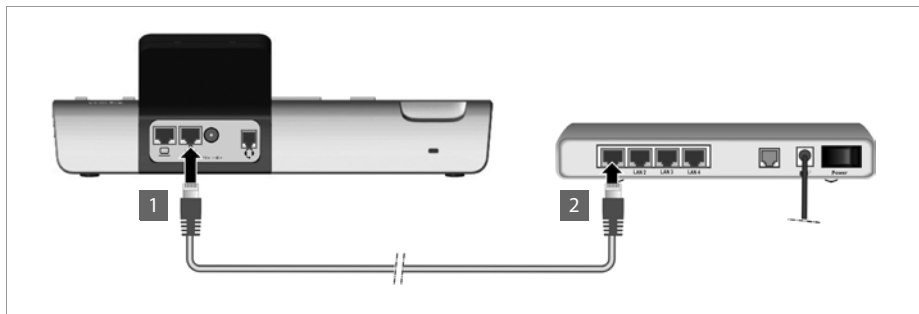

- 1 Inserire una presa del cavo Ethernet in dotazione nella presa di collegamento destra della LAN sul retro del telefono.
- 2 Inserire la seconda presa del cavo Ethernet in un collegamento LAN sullo Switch Ethernet della vostra rete oppure direttamente al router.



Attenzione

Se si collega il vostro Gigaset DE900 IP PRO ad uno Switch Ethernet predisposto per PoE (classe PoE IEEE802.3af), l'apparecchio viene alimentato tramite PoE (Power over Ethernet). La rete PoE non deve superare i limiti dell'area di funzionamento.

Collegare il PC

Affinchè sia possibile utilizzare il vostro Gigaset DE900 IP PRO tramite l'interfaccia web e configurarlo con il configuratore web, è necessario collegarlo ad un PC.

Nel telefono è integrato uno Switch a 2 porte. È quindi possibile collegare il vostro PC tramite il telefono alla rete locale e così non occupare nessuna ulteriore presa di collegamento sullo Switch o sul router.

Per il collegamento di un PC è necessario un cavo Ethernet aggiuntivo.

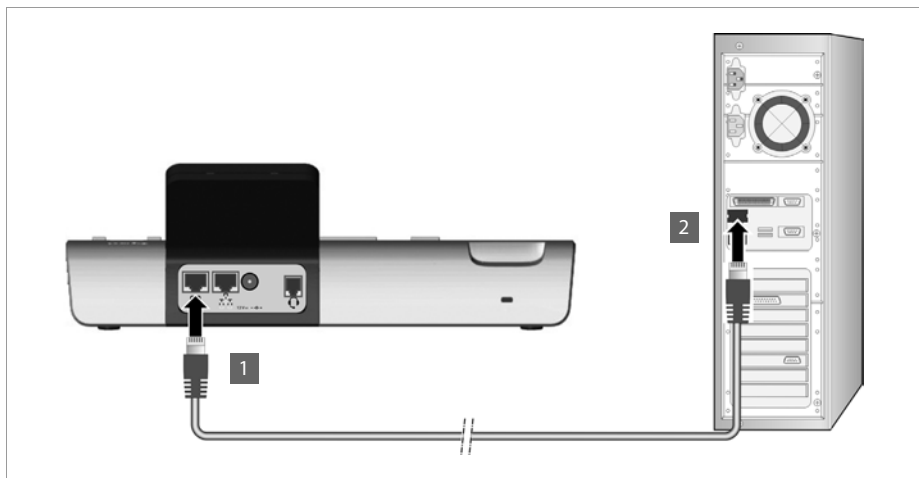

- 1** Inserire una presa del cavo Ethernet nel collegamento LAN sinistro sul retro del telefono.
- 2** Inserire la seconda presa del cavo Ethernet in un collegamento LAN sul PC.



Collegare l'apparecchio alla corrente (se necessario)

Il vostro Gigaset DE900 IP PRO è sufficientemente alimentato tramite PoE (Power over Ethernet) e non è necessario collegarlo alla corrente. **Prerequisito:** l'apparecchio è collegato ad uno Switch Ethernet predisposto per il PoE (classe PoE IEEE802.3af) (→ [pag. 14](#)).

L'alimentatore viene fornito con tre diversi moduli ad innesto per Europa, Gran Bretagna e USA. Per prima cosa mettere il modulo ad innesto adatto sull'alimentatore.

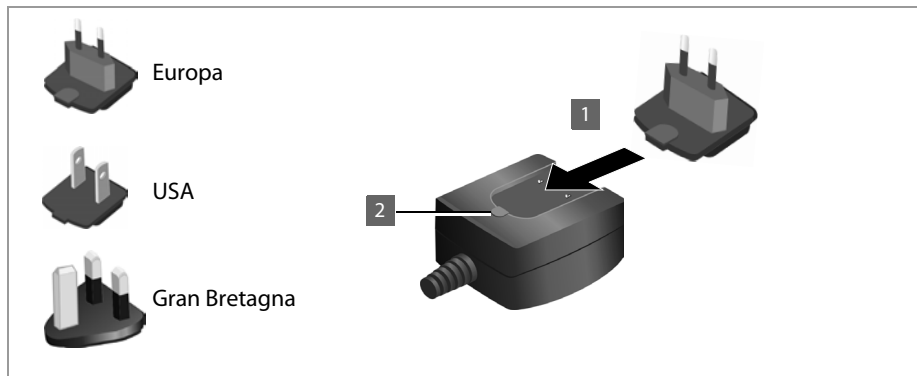

- 1 Spingere il modulo ad innesto desiderato nella scanalatura sulla parte inferiore dell'alimentatore fino al completo innesto.
- 2 Per staccare il modulo ad innesto, premere sul pulsante indicato con **Push** e togliere il modulo ad innesto dall'alimentatore.

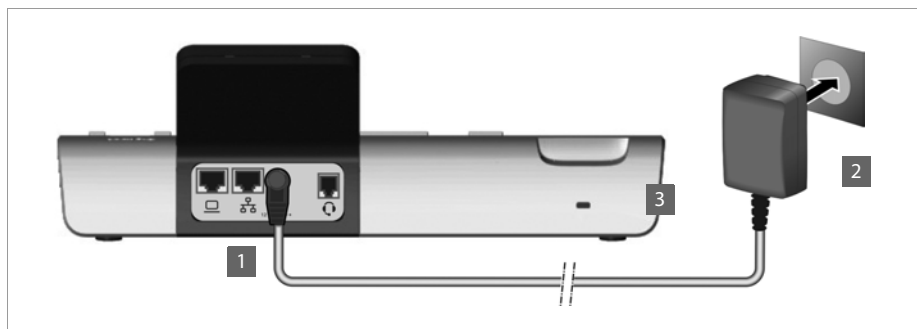

- 1 Collegare l'alimentatore con la presa di collegamento sul retro del telefono.
- 2 Inserire **quindi** la spina nella presa di corrente.

12V ⎓ -- ⚡ +

Attenzione

Utilizzare soltanto l'alimentatore in dotazione.

Nota

È possibile proteggere il vostro apparecchio da furti equipaggiandolo con un lucchetto Kensington. Il corrispondente foro si trova sul retro dell'apparecchio (3).

Collegare moduli di espansione (opzionale)

È possibile aumentare il numero dei tasti programmabili tramite moduli di espansione (max. 3, ordinabili come accessori → pag. 187). Ogni modulo offre 14 ulteriori tasti programmabili. I tasti funzione si programmano tramite il configuratore web (→ pag. 155).



Modulo di espansione

Nella fornitura del modulo di espansione sono inclusi:

- ◆ un modulo di espansione,
- ◆ un ponticello di raccordo con quattro viti di fissaggio,
- ◆ un cavo di collegamento,
- ◆ etichette.

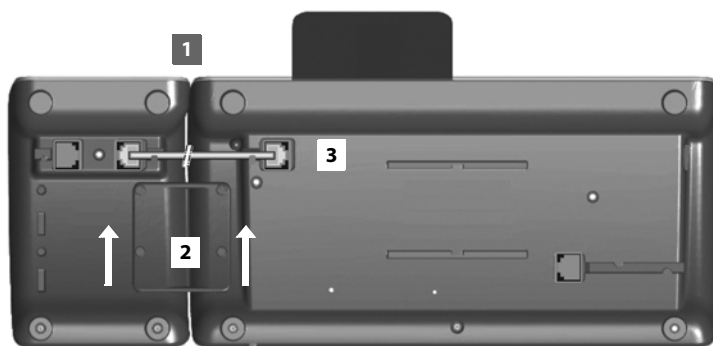

Modulo di espansione

Gigaset DE900 IP PRO

Primi passi

- 1 Posizionare il modulo di espansione a destra sul telefono (da sotto si vede a sinistra), così che il modulo e il telefono siano allo stesso livello e convergano nel mezzo.
- 2 Inserire i ganci del ponticello di raccordo nelle apposite fessure sul telefono e sul modulo e spingere il ponticello di raccordo verso l'alto fino al completo innesto. Fissare il ponticello di raccordo con le viti in dotazione.
- 3 Congiungere i collegamenti con il cavo in dotazione.

Nota

Se dopo l'installazione il modulo di espansione non viene riconosciuto, riavviare l'apparecchio (togliere e ripristinare il collegamento alla corrente).

Mettere in funzione l'apparecchio (prima messa in funzione)

Dopo aver collegato il vostro apparecchio alla rete elettrica, esso si avvia **automaticamente**. Prestare attenzione al fatto che l'apparecchio è dotato di PoE (Power over Ethernet). Ciò significa che esso viene già alimentato a corrente, se è collegato con uno Switch Ethernet predisposto per il PoE.

Alla prima messa in funzione si avvia automaticamente l'installazione guidata, che vi guida attraverso i passi necessari per l'installazione.

Effettuare le impostazioni per la lingua e i fusi orari

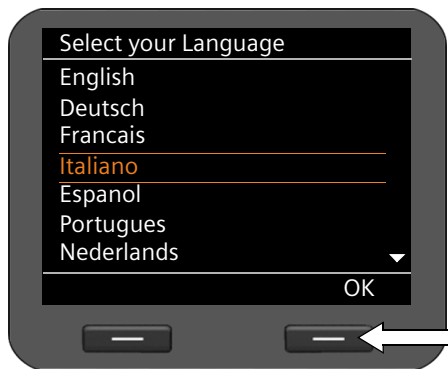

- ▶ Con il tasto di navigazione spostare la marcatura sulla lingua desiderata. Premere quindi il tasto di navigazione sopra o sotto. .
- ▶ Informazioni dettagliate sul tasto di navigazione si trovano a → **pag. 25**.
- ▶ Premere il tasto del display **OK** per confermare la selezione. In alternativa è anche possibile utilizzare la funzione OK del tasto di navigazione (premere ✓ in mezzo al tasto).



- ▶ Con il tasto di navigazione spostare la marcatura sul fuso orario desiderato.
- ▶ Premere il tasto del display **OK** per confermare la selezione.

Quando avete fatto una selezione, con il tasto di fine  si torna all'ultima maschera di inserimento. Eventualmente è possibile correggere la vostra selezione.

Nota

Data e ora vengono impostate automaticamente tramite un timeserver. È possibile selezionare un timeserver tramite il configuratore web oppure disattivare questa funzione (→ [pag. 160](#)).

Instaurare la connessione alla rete locale

Affinchè il vostro telefono possa instaurare una connessione in Internet e voi lo possiate utilizzare dal PC, deve innanzitutto esserci una connessione alla rete locale.

L'apparecchio verifica se c'è già una connessione di rete. Se al telefono viene assegnato automaticamente un indirizzo IP dalla rete di un server DHCP, la connessione di rete viene instaurata automaticamente. In questo caso la seguente schermata non viene visualizzata e si continua a → **pag. 21**.

Nota

Sul vostro apparecchio è preimpostata la seguente configurazione di rete: LAN secondo protocollo IP versione 4 (IPv4) con DHCP.

Se il vostro telefono non ha ancora nessuna connessione alla rete, è necessario eseguire la configurazione di rete. A seconda del tipo di rete sono necessarie le seguenti informazioni sulla configurazione:

- ◆ Rete secondo protocollo IP versione 4 (IPv4) con indirizzamento IP statico
L'indirizzo IP del vostro apparecchio, la subnet mask della rete, gli indirizzi IP del Gateway standard e del server DNS.
- ◆ Rete secondo protocollo IP versione 6 (IPv6)
Indirizzi IP automatici: selezionare **IPv6** come **Tipo di rete**. La connessione viene quindi instaurata automaticamente.
Indirizzi IP statici: l'indirizzo IP del vostro apparecchio, la lunghezza del prefisso dell'indirizzo e l'indirizzo IP del server DNS.

Se non c'è ancora nessuna connessione alla rete, viene chiesto se si desidera eseguire ora la configurazione.

- ▶ Selezionare **Si**, se si hanno le informazioni necessarie.
- ▶ Selezionare **No** se si desidera eseguire la configurazione di rete in un secondo momento tramite il menu del display (→ **pag. 95**).



Se avete selezionato **Si**, la configurazione di rete si effettua ora.

A seconda della vostra selezione vengono visualizzate ulteriori schermate, in cui inserire i dati richiesti.

Informazioni dettagliate sulla configurazione LAN si trovano da → **pag. 95**.

- ▶ Se avete effettuato le impostazioni, premere il tasto del display **Salva**.

Il vostro apparecchio è ora collegato alla rete locale e può essere configurato per la telefonia via Internet.

Configurazione della telefonia via Internet

Affinchè sia possibile telefonare ad altri utenti in Internet, nella rete fissa e mobile tramite Internet, sono necessari i servizi di un provider VoIP.

Prerequisiti:

- Nella vostra rete avete un centralino che mette a disposizione account VoIP per il vostro apparecchio oppure
- Vi siete registrati (per es. tramite il vostro PC) presso un provider VoIP e avete sottoscritto un account VoIP.

L'apparecchio cerca nella rete un provisioning file e verifica se sono già stati impostati degli account VoIP. In questo caso gli account VoIP del telefono vengono configurati automaticamente. È ora possibile telefonare con il vostro telefono tramite Internet.

Se non è stato creato nessun account VoIP, è necessario eseguire la configurazione manualmente. Per questo si utilizza l'installazione guidata del configuratore web (→ **pag. 110**).

Come andare avanti

Dopo aver messo in funzione il vostro telefono, è possibile adattarlo alle vostre esigenze personali. Utilizzare le seguenti indicazioni per trovare velocemente gli argomenti più importanti.

Se non avete ancora dimestichezza con l'utilizzo di apparati con comandi a menu, come ad es. altri telefoni Gigaset, leggere prima il paragrafo **Utilizzare il telefono** a **pag. 23**.

Utilizzare il telefono tramite tastiera e menu del display → **pag. 23**

Telefonare → **pag. 32**

Impostare e utilizzare le rubriche → **pag. 52**

Visualizzare i servizi Internet → **pag. 73**

Impostare le suonerie → **pag. 82**

Impostare il display in stand-by e il salvaschermo → **pag. 86**

Collegare un auricolare → **pag. 101**

Caricare proprie immagini e suoni → **pag. 102**

Impostare account VoIP → **pag. 110**

In caso di dubbi durante l'utilizzo del telefono, leggere i suggerimenti per la risoluzione dei problemi (**pag. 174**) oppure rivolgersi al nostro Servizio Clienti (**pag. 174**).

Utilizzare il telefono

Per un comodo utilizzo e la configurazione del vostro Gigaset DE900 IP PRO si hanno **diverse possibilità**. Si avvia per es. una conversazione telefonica oppure una conferenza tramite la tastiera e il menu del display del telefono. Si ha accesso alla rubrica telefonica locale tramite il menu del display del telefono oppure tramite l'interfaccia utente web. È possibile modificare le impostazioni di configurazione tramite il menu del display oppure il configuratore web.

Se il telefono è collegato ad un centralino telefonico Gigaset T300 PRO * oppure Gigaset T500 PRO *, è inoltre possibile utilizzare le possibilità del centralino telefonico, per es. il Call Manager, le liste delle chiamate memorizzate centralmente, la pianificazione di conferenze oppure le assegnazioni dei tasti funzione.

Utilizzo tramite tastiera e menu del display

Display e tasti del display

Il display offre un rapido accesso a tutte le funzioni del vostro telefono, in particolare alle funzioni del menu.

In stand-by i simboli sul display danno informazioni sullo stato del vostro telefono (→ **pag. 4**). Inoltre vengono visualizzate delle informazioni che potete selezionare, per es. l'ora, il calendario oppure immagini (→ **pag. 86**).

Tramite i tasti del display si attivano le funzioni del telefono e si naviga nel menu. Le funzioni disponibili dipendono dalla situazione di utilizzo. Vengono visualizzate sul margine inferiore del display.

Esempio:

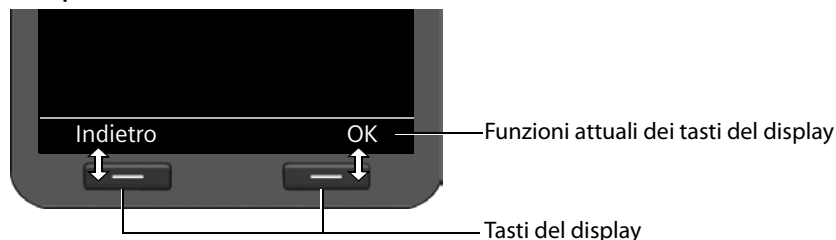

Alcuni tasti del display importanti:

- Opzioni** Aprire un menu a seconda della situazione.
- OK** Confermare la scelta.
- < C** Tasto cancella: cancellare un carattere per volta da destra verso sinistra.
- Indietro** Tornare ad un livello precedente del menu o annullare l'operazione.
- Salva** Memorizzare il dato inserito.
- □** Copiare in rubrica la voce visualizzata.

* se commercializzato nel Vostro paese.

Scrivere e modificare il testo

Per inserire il testo tramite la tastiera c'è a disposizione un editor di testo.



Inserire il testo.

Ad ogni tasto tra **0** e **9** sono associati più caratteri e cifre. L'inserimento di un determinato carattere avviene premendo più volte il tasto corrispondente.

Esempio: k = 2 x il tasto **5**.

Nel campo dell'editor vengono visualizzati i caratteri ogni volta disponibili. Il carattere contrassegnato viene inserito a sinistra del cursore.

Cancellare/correggere caratteri



Premere il tasto del display. Il **carattere** a sinistra del cursore viene cancellato. Premendo **a lungo** si cancella la **parola** a sinistra del cursore.

Modalità di inserimento

A seconda della situazione di utilizzo ci sono diverse modalità di inserimento. La modalità attuale viene visualizzata a destra nel campo dell'editor.

- Abc Primo carattere maiuscolo, gli altri minuscoli, per es. per l'inserimento dei nomi.
- abc Solo caratteri minuscoli, per es. per l'inserimento degli indirizzi e-mail.
- 123 Solo cifre per l'inserimento dei numeri.

Cambiare modalità di inserimento



Premere il tasto cancelletto. Si cambia la modalità per l'inserimento del testo.

Spostare il cursore



Premere **brevemente** il tasto di navigazione: si sposta il cursore **di carattere in carattere**.

Premere **a lungo** il tasto di navigazione: si sposta il cursore **di parola in parola**.



Premere il tasto di navigazione: si sposta il cursore **di riga in riga**. Esso conserva la sua posizione orizzontale.

Inserire i caratteri speciali



Premere il tasto asterisco. Viene visualizzata la tabella dei caratteri speciali.

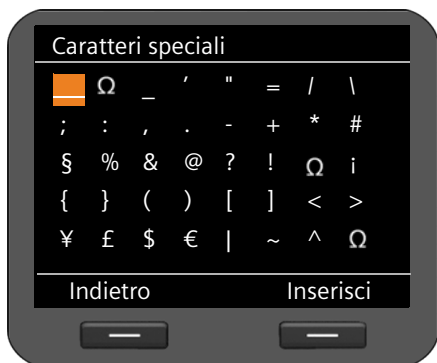

Selezionare il carattere desiderato.

Inserisci

Premere il tasto del display. Il carattere selezionato viene aggiunto nella posizione del cursore.

Tasto di navigazione



Il tasto di navigazione offre un accesso rapido alle funzioni importanti del telefono. Con esso è possibile scorrere comodamente nelle liste e negli elenchi.

In stand-by



Aprire la lista dei numeri selezionati



Aprire il menu principale



Aprire la rubrica telefonica

Nei menu e nelle liste



A seconda della situazione di funzionamento:

OK, **Si**, **Salva**, **Scegli** oppure **Cambia**.

Trasferire in rubrica un numero inserito oppure visualizzato sul display.

Premere **brevemente**:

Navigare una riga verso l'alto/il basso.

Premere **a lungo**:

Scorrere la lista di riga in riga verso l'alto/il basso.

„Girare” verso destra o sinistra (il tasto risponde al tocco): scorrere la lista velocemente. In senso orario significa verso il basso. In senso antiorario significa verso l'alto.



Utilizzare il telefono

Nei campi di inserimento



Spostare il cursore di riga in riga verso l'alto/il basso.



Premere **brevemente**:
Spostare il cursore **di carattere in carattere** verso sinistra/destra.

Premere **a lungo**:
Spostare il cursore velocemente verso sinistra/destra.

Rappresentazione del tasto di navigazione in queste istruzioni per l'uso

A seguire le funzioni del tasto di navigazione vengono rappresentate in questo modo:

✓ Premere il tasto di navigazione nel mezzo.

⦿ Premere il tasto di navigazione sotto/sopra/a sinistra/a destra.

⦿ Girare il tasto di navigazione per scorrere velocemente una lista verso l'alto/il basso.

Guida ai menu

Le funzioni del telefono vengono visualizzate mediante il menu costituito da vari livelli.

Aprire il menu principale



► Premere il tasto di navigazione nel mezzo ✓ con il telefono in stand-by ✓.



Le funzioni del menu del display vengono visualizzate sotto forma di lista con il corrispondente simbolo.

La funzione selezionata è contrassegnata con una cornice arancione.

Accedere ad una funzione oppure aprire il relativo sottomenu

- ▶ Navigare con il tasto di navigazione  alla voce desiderata e premere il tasto del display **OK** oppure il tasto di navigazione .

Tornare al livello precedente

- ▶ Premere il tasto del display **Indietro** oppure **brevemente** il tasto di fine .

Il processo attuale viene interrotto, si torna indietro al precedente livello di menu.

Dal menu principale si torna in stand-by.

Tornare in stand-by

Da qualsiasi punto nel menu del display si torna in stand-by nel seguente modo:

- ▶ Premere **a lungo** il tasto di fine .

Oppure:

- ▶ Non premere nessun tasto: dopo 3 min. il display passa **automaticamente** in stand-by.

Le modifiche che non sono state confermate premendo i tasti del display **OK**, **Si**, **Salva** oppure **Cambia** oppure il tasto di navigazione , vengono cancellate.

Scorrere nelle liste



Se le funzioni/voci della lista non possono essere visualizzate tutte contemporaneamente (lista troppo lunga), sul lato destro vengono visualizzate delle frecce. Le frecce indicano in quale direzione si deve scorrere per visualizzare ulteriori voci della lista.

Interpretazione delle operazioni descritte nel manuale

Le operazioni per la navigazione nel menu del display vengono rappresentate in modo abbreviato.

Esempio: impostare il volume della suoneria

✓ → Impostazioni → Impostazioni audio → Suonerie → Volume

significa:

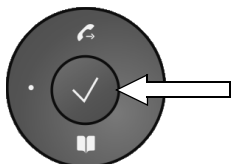

- ▶ Premere il tasto di navigazione nel mezzo per aprire il menu principale.



- ▶ Navigare con il tasto di navigazione sopra/sotto (⌂), finchè viene selezionato il sottomenu **Impostazioni**.
- ▶ Premere il tasto del display **OK** per confermare la selezione.

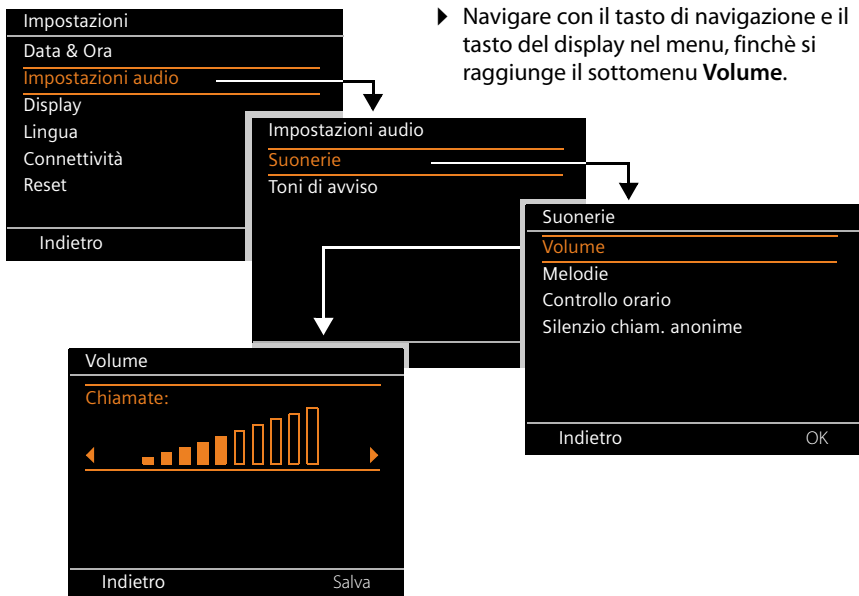

Albero del menu

La seguente rappresentazione mostra l'albero del menu completo del menu del display.

Servizi di rete	Successiva anonima		→ pag. 40
	Sempre anonime		→ pag. 40
	Deviazione di chiamata		→ pag. 45
	Avviso di chiamata in attesa		→ pag. 41
	Prenotazioni attive		→ pag. 35
Altri servizi	Internet Radio		→ pag. 75
	Media Pool	Salvaschermo	→ pag. 103
		Immagini CLIP	→ pag. 104
		File audio	→ pag. 105
		Spazio di memoria	→ pag. 106
Agenda	Calendario		→ pag. 69
	Sveglia		→ pag. 71
	Avvisi persi		→ pag. 70
Messaggi	Voice Mail		→ pag. 62
	Registrazioni conversazioni		→ pag. 64
	E-mail		→ pag. 65
Registri chiamate	Tutte le chiamate		→ pag. 48
	Chiamate in uscita		→ pag. 48
	Chiamate in arrivo		→ pag. 48
	Chiamate perse		→ pag. 48
Contatti	Rubrica		→ pag. 52
	Rubrica LDAP		→ pag. 57
	Rubriche online		→ pag. 58

Il nome può essere selezionato liberamente.

Il nome di questa voce del menu dipende dalle impostazioni nel configuratore web (→ pag. 151).

Impostazioni	Info		→ pag. 81
	Data & Ora		→ pag. 81
	Impostazioni audio	Suonerie	Volume → pag. 82
			Melodie → pag. 84
			Silenzio chiam. anonime → pag. 85
	Toni di avviso		→ pag. 86
	Display	Display stand by	→ pag. 86
		Salvaschermo	→ pag. 91
		Retroilluminazione	→ pag. 93
	Lingua		→ pag. 94
	Connettività	Rete locale	→ pag. 96
	Reset		→ pag. 94

Telefonare

Chiamare

Si effettuano le chiamate telefoniche tramite l'account standard, se non si fa un'altra selezione. Il primo account creato viene utilizzato come standard. È possibile modificarlo tramite il configuratore web (→ [pag. 134](#)).

Selezionare un account VoIP



Se sul vostro apparecchio sono disponibili più account VoIP, è possibile selezionare l'account tramite il quale telefonare.

- Selez.linea** Premere il tasto del display.
-  Selezionare l'account desiderato.
- OK** Premere il tasto del display per confermare la selezione.

Inserire il numero di telefono tramite tastiera

Si sta telefonando tramite il ricevitore telefonico, la funzione viva voce oppure un auricolare collegato (→ [pag. 101](#)).



Inserire il numero di telefono.



Sollevare il ricevitore.

Oppure



Sollevare il ricevitore.



Inserire il numero di telefono.

Seleziona Premere il tasto del display.

Il numero viene selezionato.

Durante la chiamata viene visualizzata la durata della chiamata.



Al posto di sollevare il ricevitore:



Premere il tasto viva voce per telefonare tramite l'altoparlante.



Premere il tasto dell'auricolare per telefonare tramite l'auricolare.

È possibile commutare anche in qualsiasi momento durante una chiamata. Di seguito è riportato il simbolo  sempre anche per  oppure .

Durante l'inserimento del numero:

- < C Premere il tasto del display per cancellare le cifre inserite in modo sbagliato a sinistra del cursore.
- □ Premere il tasto del display per trasferire il numero di telefono inserito nella rubrica telefonica locale (→ **pag. 52**).
- ◀ Premere il tasto di fine per interrompere la selezione.

Selezionare dalla rubrica telefonica

Nella rubrica telefonica locale è possibile memorizzare fino a 500 voci (vCard). Le voci della rubrica si creano e si gestiscono tramite il menu del display del telefono (→ **pag. 52**).



Per selezionare procedere come segue:

 Aprire la rubrica telefonica tramite il tasto di navigazione .

oppure tramite il menu del display

✓ → **Contatti** → **Rubrica**



-  Scorrere nella lista fino al nome desiderato.
Con ▶ nascondere i dettagli della voce.
-  Sollevare il ricevitore. Il numero viene selezionato.
-  Se alla voce sono assegnati più numeri, selezionare il numero desiderato. Se non si fa nessuna selezione, dopo poco viene selezionato il numero principale.

Telefonare

Selezionare con il tasto funzione

Assegnare fino a 14 tasti funzione a numeri di telefono che si selezionano poi premendo una volta il tasto. Collegando moduli di espansione è possibile aumentare il numero dei tasti funzione. I tasti funzione vengono assegnati con il configuratore web (→ [pag. 155](#)).



Premere il tasto funzione.

Viene selezionato il numero salvato per il tasto funzione.

Linea condivisa

Gigaset DE900 IP PRO consente l'utilizzo condiviso di un account VoIP su più apparecchi telefonici. Il numero di telefono dell'account comune viene associato ad un tasto funzione.

Prerequisiti:

- ◆ Il vostro centralino telefonico supporta la funzione. Tutti gli utenti che utilizzano un account VoIP comune, sono raggruppati in un gruppo nel centralino telefonico.
- ◆ L'account VoIP della linea condivisa è associato ad un tasto funzione (→ [pag. 155](#)).

Quando si avvia una chiamata tramite il tasto funzione di una „linea condivisa“, il corrispondente tasto funzione è acceso su tutte le estensioni di questo gruppo. Gli utenti di questa estensione non possono utilizzare la „linea condivisa“ finchè non torna in stand-by oppure la chiamata viene messa in attesa o terminata.

Selezionare dalle liste delle chiamate

Vengono salvate le seguenti chiamate:

- ◆ le chiamate da voi eseguite (lista di ripetizione della selezione),
- ◆ le chiamate ricevute,
- ◆ le chiamate perse.

Le liste delle chiamate contengono ognuna gli ultimi 30 numeri. Se il numero è salvato in rubrica, viene visualizzato il nome.

È possibile scorrere nelle voci visualizzate e selezionarle direttamente.

Se la lista delle chiamate perse contiene nuove voci, il tasto del Centro Messaggi  lampeggia.

Per come salvare i numeri di telefono da una lista in rubrica (→ [pag. 48](#)).

Visualizzare le liste delle chiamate e selezionare un numero di telefono

Aprire la lista delle chiamate desiderata:



Aprire la lista di ripetizione della selezione tramite il tasto di navigazione .



Aprire la lista dei messaggi persi nel Centro Messaggi.

oppure tramite il menu del display

- ✓ → Registri chiamate → Tutte le chiamate
- ✓ → Registri chiamate → Chiamate in uscita
- ✓ → Registri chiamate → Chiamate perse
- ✓ → Registri chiamate → Chiamate in arrivo

Viene visualizzata l'ultima chiamata (la più recente) oppure l'ultimo numero di telefono selezionato.



 Eventualmente selezionare un'altra voce.

 Sollevare il ricevitore. Il numero viene selezionato.

Effettuare una prenotazione

Se la linea di un utente chiamato è occupata, è possibile effettuare una prenotazione.

Prerequisito: il vostro centralino oppure il vostro provider supporta questa funzione.

Prenotaz. Premere il tasto del display per effettuare una prenotazione.

Se la linea dell'utente è di nuovo libera, viene avviata la prenotazione.

Disattivare la funzione di prenotazione

È possibile disattivare la prenotazione per tutti oppure solo per determinati account VoIP configurati per il vostro telefono.

✓ → **Servizi di rete** → **Prenotazioni attive**

Gli account per cui è attiva una prenotazione sono contrassegnati con una spunta.

 Selezionare la voce desiderata.

Cambia Premere il tasto del display per togliere la spunta e disattivare la prenotazione.

Chiamate in arrivo

Si sente la suoneria, il tasto viva voce  lampeggia.

Se il tasto funzione è occupato da „linea condivisa“ (→ [pag. 34](#)), una chiamata in arrivo viene visualizzata con il corrispondente tasto funzione lampeggiante su tutte le estensioni. È possibile rispondere alla chiamata su ogni estensione premendo il tasto funzione.

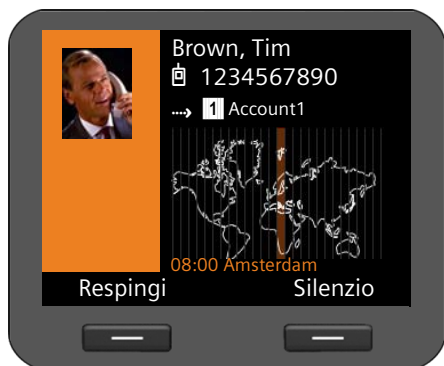

Il display mostra il numero del chiamante (se è consentita la trasmissione del numero → [pag. 40](#)) e il suo nome, se salvato in rubrica. Se gli è assegnata un'immagine, viene visualizzata.

Inoltre viene visualizzato l'account tramite il quale arriva la chiamata.

 Sollevare il ricevitore. Si parla con il chiamante.

Nota

Con una chiamata in arrivo innanzitutto viene cercata nella rubrica telefonica locale la voce corrispondente. Se il numero lì non viene trovato, viene cercato nelle altre rubriche telefoniche, se configurate (→ [pag. 151](#)).

Disattivare la suoneria

Silenzio

Premere il tasto del display per disattivare la suoneria. È poi possibile decidere se rispondere alla chiamata oppure rifiutarla.

Rifiutare una chiamata

Respingi

Premere il tasto del display oppure il tasto di fine  per rifiutare la chiamata.

Terminare la chiamata



Riagganciare il ricevitore oppure premere il tasto di fine .

Funzioni mentre si sta telefonando

Visualizzazione durante l'instaurazione della connessione oppure una chiamata

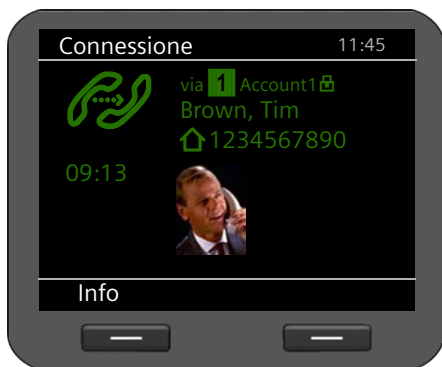

Il display mostra

- ◆ l'account VoIP tramite il quale si sta telefonando. Il simbolo  accanto al nome dell'account contraddistingue una connessione crittografata.
- ◆ il numero del chiamante (se è consentita la trasmissione del numero → **pag. 40**) ed il suo nome, se salvato in rubrica. Se gli è assegnata un'immagine, viene visualizzata.



Logo della connessione. Mostra i diversi stati della connessione.



Connessione in corso



Connessione interrotta



Connessione instaurata



Conferenza

HDSP nel logo contraddistingue una connessione di qualità vocale superiore.

09:13 Sotto il logo viene visualizzata la durata della conversazione.

Info Premere il tasto del display per visualizzare informazioni tecniche sul telefono. Questa funzione è utile, quando per es. si sta telefonando al Service-Hotline.

Telefonare

Modificare il volume

Durante una conversazione è possibile modificare il volume del ricevitore telefonico, del viva voce oppure dell'auricolare. Mentre il telefono squilla è possibile modificare il volume della suoneria.



Per diminuire il volume premere il tasto a sinistra, per aumentarlo premere il tasto a destra. Ad ogni pressione il volume viene alzato o abbassato di un livello.



Il volume è impostabile su 10 livelli. L'impostazione attuale viene visualizzata sul display.

Quando si modifica il volume della suoneria viene salvato l'ultimo valore.

Le impostazioni permanenti per la melodia della suoneria e il volume si effettuano tramite il menu del display (→ **pag. 82**).

Disattivazione del microfono (Mute)

È possibile disattivare il microfono del ricevitore telefonico, del viva voce e dell'auricolare. Il vostro interlocutore quindi non vi sentirà più.



Premere il tasto Mute durante la conversazione.

Premere il tasto di nuovo per riattivare il microfono.

Finchè la funzione è attivata, il tasto  è acceso.

Attivare/disattivare il viva voce

Attivazione durante una chiamata tramite il ricevitore:



Premere il tasto viva voce e riagganciare il ricevitore.

Finchè la funzione è attivata, il tasto  è acceso.

Durante il viva voce il vostro interlocutore si sente tramite l'altoparlante.

Disattivare il viva voce durante una chiamata:



Solleverare il ricevitore. Si telefona di nuovo tramite il ricevitore.

Nota

Si deve informare l'interlocutore, se è stato attivato l'altoparlante.

Servizio non disturbare

Se non si desidera rispondere alle chiamate e il telefono non deve squillare, attivare la funzione „Non disturbare“ (DND).

Mentre la funzione è attivata è possibile continuare a chiamare.



Premere il tasto non disturbare.

Premere il tasto di nuovo per disattivare la funzione.

Finchè la funzione è attivata, il tasto  è acceso.

Note

- ◆ Per le chiamate anonime è possibile disattivare la suoneria in modo permanente (→ [pag. 85](#)).
 - ◆ Tramite il configuratore web è possibile creare una lista di blocco per i nomi o numeri indesiderati (→ [pag. 142](#)). Se la si attiva, non vengono effettuate solo le chiamate con numeri dalla lista di blocco.
-

Registrazione una chiamata

È possibile registrare una conversazione.



Premere il tasto registrazione delle chiamate.

Premere il tasto di nuovo per terminare la registrazione della chiamata.

Finchè la funzione è attivata, il tasto  è acceso.

Le registrazioni delle chiamate fino a 30 min. vengono salvate nella memoria del telefono. È possibile salvare le chiamate anche su un server (→ [pag. 142](#)).

Per riprodurre e cancellare le chiamate registrate andare nel menu del display

Messaggi → **Registrazioni conversazioni** (→ [pag. 64](#)).

Note

- ◆ Non è possibile registrare conferenze telefoniche.
 - ◆ Si deve informare il proprio interlocutore se si sta registrando la conversazione.
-

Telefonare

Telefonare in modo anonimo - Sopprimere la trasmissione del numero

È possibile sopprimere la trasmissione del vostro numero di telefono (CLIR = Calling Line Identification Restriction). Il vostro numero di telefono non viene quindi visualizzato presso l'utente chiamato. Si telefona in modo anonimo.

Prerequisito: le chiamate anonime sono possibili solo tramite le connessioni VoIP per cui il provider supporta la funzione „Telefonare in modo anonimo“. È eventualmente necessario attivare la funzione presso i provider delle vostre connessioni VoIP.

Effettuare la chiamata successiva in modo anonimo

Selezionare:

✓ → Servizi di rete → Successiva anonima

Quindi procedere come al solito:



Inserire il numero di telefono.



Sollevarlo il ricevitore.

Viene selezionato il numero. Il vostro numero di telefono non viene trasmesso.

Attivare/disattivare „Telefonare in modo anonimo“ per tutte le chiamate

È possibile attivare/disattivare la soppressione del numero in modo permanente per tutti gli account VoIP del vostro telefono oppure per determinati account.

✓ → Servizi di rete → Sempre anonime

Gli account per cui è attiva la soppressione del numero sono contrassegnati con una spunta.



Selezionare la voce desiderata.

Cambia

Premere il tasto del display per mettere la spunta. Premerlo di nuovo per togliere la spunta.

Telefonare con più utenti

Consultazione

Durante una chiamata si desidera fare una consultazione con un secondo utente.

 Durante la chiamata premere il tasto di consultazione.

La conversazione viene trattenuta. È possibile eseguire un'ulteriore chiamata con un secondo utente. Al termine della chiamata premere di nuovo il tasto di consultazione.

Si viene di nuovo collegati al primo utente.

Rispondere/rifiutare l'avviso di chiamata

Durante una chiamata si sente l'avviso di chiamata.

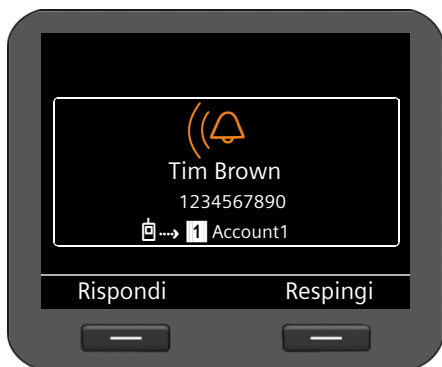

Il display mostra il numero del chiamante (se è consentita la trasmissione del numero → **pag. 40**) e il suo nome, se salvato in rubrica.

Inoltre viene visualizzato tramite quale numero di collegamento arriva la chiamata e se si tratta di una richiamata.

Rispondere alla chiamata:

Rispondi Premere il tasto del display per rispondere alla chiamata.



Si è collegati con l'utente in attesa.

Il primo utente sente una melodia di attesa. Il numero viene visualizzato e contrassegnato con il simbolo  come utente in attesa.

 Selezionare la connessione.

Rimuovi Premere il tasto del display per terminare la connessione selezionata.

Telefonare

Rifiutare la chiamata:

 Premere il tasto del display per rifiutare la chiamata in attesa.

Attivare/disattivare l'avviso di chiamata

Durante una chiamata è possibile evitare l'avviso di chiamata dai chiamanti per tutti oppure per determinati account.

✓ → Servizi di rete → Avviso di chiamata in attesa

Gli account a cui è consentito l'avviso di chiamata sono contrassegnati con una spunta. I chiamanti tramite gli altri account sentono il tono di occupato.

 Selezionare la voce desiderata.

 Premere il tasto del display per mettere la spunta.
Premerlo di nuovo per togliere la spunta.

Conversazione alternata

Si sta parlando con un utente; un altro viene tenuto in attesa, ad esempio perchè avete risposto ad un avviso di chiamata oppure avete messo una chiamata in attesa.

 Premere il tasto di consultazione per passare da un interlocutore all'altro.

Avviare una consultazione con un terzo utente:

Agg. utente

Premere il tasto del display. Entrambi gli interlocutori vengono messi in attesa.

 Inserire il numero di telefono del terzo utente.

 Premere il tasto del display. Il numero viene selezionato.

Per parlare di nuovo con uno degli utenti in attesa al termine della consultazione:

 Selezionare l'utente desiderato.

 Premere il tasto di consultazione.

Conferenza

Si sta parlando con un utente e un altro è in attesa.



Selezionare l'utente in attesa.



Premere il tasto conferenza per passare l'utente in attesa in conferenza.

oppure

Si sta parlando con uno o più utenti e si desidera accettarne un altro.



Premere il tasto conferenza.



Inserire il numero di telefono dell'altro utente.

Seleziona

Premere il tasto del display. Il numero viene selezionato.

Quando l'utente risponde, viene passato automaticamente in conferenza.



Vengono visualizzati tutti gli utenti della conferenza.

Scollegare un utente dalla conferenza:



Selezionare un utente.

Rimuovi

Premere il tasto del display per terminare la conferenza per l'utente contrassegnato.

Agg.utente

Premere il tasto del display per avviare una consultazione con un altro utente. Gli utenti della conferenza vengono messi in attesa.

Nota

Le conferenze sono possibili solo tra utenti che utilizzano lo stesso account VoIP.

Trasferire una chiamata ad un altro collegamento

Si sta parlando con un utente e si desidera trasferire la chiamata ad un terzo utente.

Trasferimento senza domanda:



Premere il tasto di trasferimento. La chiamata viene trattenuta.



Inserire il numero di telefono dell'utente a cui si desidera trasferire la chiamata.



Premere di nuovo il tasto di trasferimento. La connessione viene trasferita all'utente chiamato. La vostra connessione all'utente viene terminata.

Trasferimento con domanda:

Si seleziona questo procedimento per assicurarsi che la connessione sia veramente avvenuta.



Premere il tasto di trasferimento. La chiamata viene trattenuta.



Inserire il numero di telefono dell'utente a cui si desidera trasferire la chiamata.

Seleziona

Premere il tasto del display. Il numero viene selezionato.

È ora possibile riagganciare oppure premere il tasto di trasferimento  per trasferire la chiamata.

Dopo la chiamata del terzo utente è anche possibile attendere finché questo risponde e parlare con lui ad es. per annunciare il trasferimento di chiamata. Premere quindi il tasto di trasferimento .

Trasferimento all'utente in attesa:

Si sta parlando con un utente ed altri utenti sono in attesa. È possibile trasferire la chiamata attuale ad uno degli utenti in attesa.



Selezionare uno degli utenti in attesa.



Premere il tasto di trasferimento. L'utente selezionato viene collegato con il vostro interlocutore attuale.

Impostare la deviazione di chiamata

Con la deviazione di chiamata le chiamate vengono inoltrate ad un altro collegamento. È possibile attivare una deviazione di chiamata specifica della connessione (cioè per ogni account VoIP configurato).

Prerequisito: il provider VoIP supporta la deviazione di chiamata oppure il servizio viene messo a disposizione tramite un centralino telefonico.

Deviazione di chiamata tramite il servizio di rete di un provider

✓ → Servizi di rete → Deviazione di chiamata

La lista contiene gli account configurati per il vostro telefono.

📍 Selezionare l'account desiderato.

OK Premere il tasto del display per confermare la selezione.



📍 Attivare/disattivare **Attivazione**.

📍 Selezionare la voce **Al nr.di telefono**.

📍 Inserire il numero di telefono a cui deviare la chiamata.

📍 Selezionare la voce **Quando**.

📍 Selezionare quando la deviazione di chiamata deve valere:

Tutte le chiamate Vengono deviate tutte le chiamate.

Su mancata risposta Le chiamate vengono deviate, se dopo più squilli nessuno risponde.

Su occupato Le chiamate vengono deviate, se il vostro collegamento è occupato.

Salva Premere il tasto del display per memorizzare la modifica per questo account.

Note

In proposito leggere anche:

- ◆ Impostare la deviazione di chiamata tramite il configuratore web (→ **pag. 139**).
 - ◆ Programmare la deviazione di chiamata sui tasti funzione (→ **pag. 158**)
-

Deviazione di chiamata tramite il centralino telefonico

Se il vostro Gigaset DE900 IP PRO è collegato ad un centralino telefonico Gigaset, la deviazione di chiamata non viene salvata nel telefono ma nel centralino telefonico. È possibile configurare una deviazione di chiamata per ogni numero di telefono associato al telefono.

✓ → Servizi di rete → Deviazione di chiamata

La lista contiene gli account configurati per il vostro telefono.

⊙ Selezionare l'account desiderato.

OK Premere il tasto del display per confermare la selezione.

Se sul centralino telefonico all'account sono associati più numeri di telefono, essi vengono visualizzati.

⊙ Selezionare il numero di telefono per cui si desidera configurare una deviazione di chiamata.

OK Premere il tasto del display per confermare la selezione.

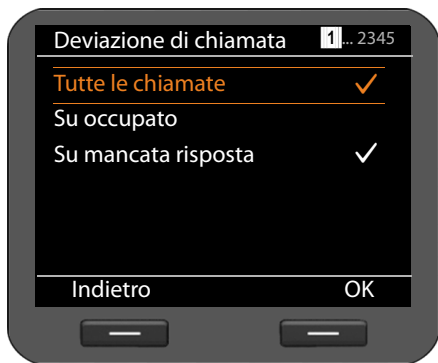

L'account selezionato e il numero di telefono vengono visualizzati in alto a destra. Le deviazioni di chiamata attive sono contrassegnate con ✓.

► Scegliere quale deviazione di chiamata si desidera modificare.

Tutte le chiamate

Vengono deviate tutte le chiamate.

Su occupato

Le chiamate vengono deviate se il vostro collegamento è occupato.

Su mancata risposta

Le chiamate vengono deviate se dopo più squilli nessuno risponde. Ciò vale anche per una chiamata in attesa a cui non si risponde.

OK

Premere il tasto del display per modificare la deviazione di chiamata.



 Attivare/disattivare la deviazione di chiamata.

 Scegliere la voce **A**.

È possibile deviare chiamate ad una segreteria telefonica oppure ad un numero di telefono.

 Scegliere **Voice Mail** oppure **Numero**.

 Digitare il numero della segreteria telefonica oppure il numero di telefono a cui deviare le chiamate.



In caso di deviazione di chiamata del tipo **Su mancata risposta** scegliere l'intervallo di tempo che bisogna aspettare prima che la deviazione sia attivata.

 Scegliere l'intervallo di tempo desiderato.

Sono disponibili valori da 5 a 120 secondi.

Salva

Premere il tasto del display per salvare l'impostazione per questo account.

Utilizzare le liste delle chiamate

Sono disponibili le seguenti liste delle chiamate:

Tutte le chiamate	Tutte le chiamate in uscita, in arrivo e perse.
Chiamate in uscita	Gli ultimi numeri selezionati (lista di ripetizione della selezione).
Chiamate in arrivo	Le chiamate a cui si è risposto.
Chiamate perse	Le chiamate a cui non si è risposto. Se la lista contiene voci che non avete ancora visto, sul display si vede il simbolo \mathcal{P}_x e il numero di voci nuove. La lista è accessibile anche tramite il Centro Messaggi (→ pag. 68).

Nelle liste vengono salvate al max. 30 voci. La voce entrante sovrascrive la voce più vecchia. Il menu del display offre accesso a tutte le liste.

Nota

È possibile accedere alle liste delle chiamate anche tramite l'interfaccia utente web (→ **pag. 167**).

Se il telefono è collegato ad un centralino telefonico Gigaset T300 PRO oppure Gigaset T500 PRO, le chiamate non vengono gestite localmente nel telefono ma dal centralino telefonico e trasferite a tutti i telefoni associati.

Vedere le voci

Si apre una lista con il telefono in stand-by tramite il menu del display.

- ✓ → Registri chiamate → Tutte le chiamate
- ✓ → Registri chiamate → Chiamate in uscita
- ✓ → Registri chiamate → Chiamate in arrivo
- ✓ → Registri chiamate → Chiamate perse



Le chiamate vengono visualizzate cronologicamente dalla più recente alla più vecchia.

In alto a destra si vede il numero della voce selezionata e il numero totale delle voci della lista (per es. 1/30).

Un simbolo prima della voce indica se si tratta di una chiamata in uscita (\mathcal{P}_\rightarrow), in arrivo (\mathcal{P}_\checkmark) oppure persa (\mathcal{P}_x).

Informazioni sulla voce:

- ◆ Numero di telefono del chiamante oppure dell'utente chiamato. Se il numero di telefono si trova nella rubrica telefonica, viene invece visualizzato il nome.
- ◆ Account VoIP tramite il quale la chiamata arriva o esce.
- ◆ Data e ora della chiamata. Per le chiamate in uscita anche la durata della connessione.

Quali informazioni vengono visualizzate dipende da quali informazioni vengono inviate con la trasmissione dal chiamante e se il chiamante si trova in rubrica.

Se presso il chiamante è attivo il servizio CLIP (=Calling Line Identification Presentation), il numero di telefono del chiamante viene trasmesso. A seconda del numero il chiamante può essere identificato se si trova già in rubrica. **Prerequisito:** il servizio è attivo per l'account VoIP.

Visualizzare le informazioni dettagliate

Visualizza Premere il tasto del display. Vengono visualizzate le informazioni disponibili, almeno il numero di telefono.



Se il numero si trova in rubrica, viene visualizzata la voce della rubrica (→ **pag. 52**).

Nota

Con una chiamata in arrivo innanzitutto viene cercata nella rubrica telefonica locale la voce corrispondente. Se il numero lì non viene trovato, viene cercato nelle altre rubriche telefoniche, se configurate (→ **pag. 151**).

Selezionare un numero di telefono dalla lista

Per selezionare un numero di telefono da una lista si hanno le seguenti possibilità:

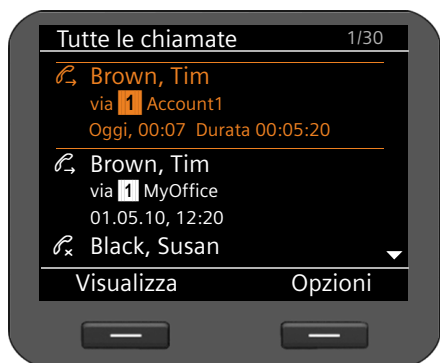

 Scorrere nella lista fino al nome desiderato.

 Sollevare il ricevitore.

Il numero viene selezionato.

oppure



 Scorrere nella lista fino al nome desiderato.

Visualizza Premere il tasto del display per visualizzare la voce.

 Sollevare il ricevitore.

oppure

Seleziona Premere il tasto del display.

Il numero viene selezionato.

Trasferire una voce dalla lista delle chiamate in rubrica



Scorrere nella lista fino al nome desiderato.

Opzioni

Premere il tasto del display.



Selezionare la voce **Copia nella rubrica**.

OK

Confermare l'azione con il tasto del display.

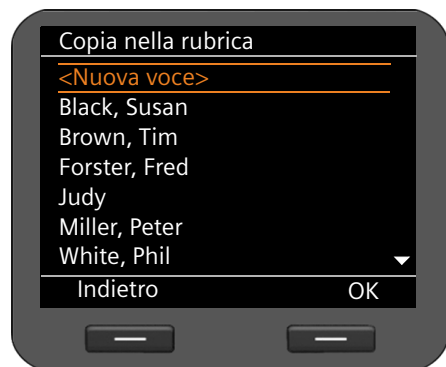

Viene aperta la rubrica telefonica.

È possibile creare una nuova voce in rubrica oppure modificare una voce esistente.

Vedere la rubrica telefonica → **pag. 54**.

Cancellare una voce oppure la lista



Opzioni

Premere il tasto del display.



Selezionare l'azione desiderata: **Cancella voce** oppure **Cancella elenco**.

OK

Confermare l'azione con il tasto del display.

È necessario confermare l'azione ancora una volta.

Utilizzare le rubriche telefoniche

Sono disponibili:

- ◆ rubrica telefonica locale
- ◆ rubrica telefonica online (LDAP) → **pag. 57**
- ◆ rubrica telefonica online personale o pubblica (XML) → **pag. 58**

Nota

La rubrica telefonica locale è preimpostata come rubrica telefonica standard. Ciò significa che è la rubrica telefonica che si apre con il tasto **☰** e in cui vengono trasferite le voci con la funzione „Copiare in rubrica“.

Tramite il configuratore web è possibile impostare che si utilizzi come rubrica telefonica standard un'altra rubrica (→ **pag. 156**).

Rubrica telefonica locale

Nella rubrica telefonica locale è possibile memorizzare fino a 500 voci.

Le voci della rubrica telefonica vengono gestite sotto forma di vCard. Sono biglietti da visita virtuali per lo scambio di informazioni di contatto (estensione del file .vcf).

È possibile assegnare un'immagine ad una voce della rubrica telefonica. Ciò deve avvenire nel Media-Pool del telefono (→ **pag. 104**).

La rubrica telefonica può essere personalizzata. .

Note

- ◆ È possibile accedere alla vostra rubrica telefonica locale anche tramite l'interfaccia utente web (→ **pag. 165**).
 - ◆ È possibile sincronizzare la rubrica telefonica del telefono con Outlook. Per questo è necessario che sul vostro PC sia installato il programma „**Gigaset QuickSync**“. Il programma è incluso nel CD del prodotto in dotazione.
-

Voci della rubrica telefonica

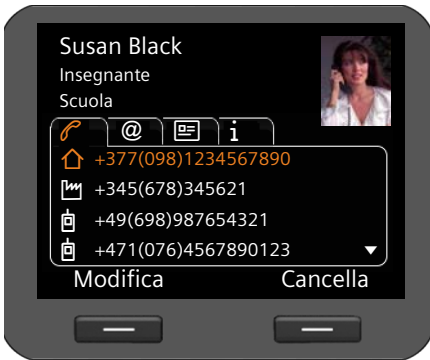

Un simbolo prima del numero di telefono indica se si tratta di un numero privato (🏠), aziendale (📠) oppure di cellulare (📱).

Aprire la rubrica telefonica

Si apre la rubrica telefonica in stand-by con il tasto **⏏** (tasto di navigazione **⊙**)

oppure tramite il menu del display

✓ → Contatti → Rubrica

Visualizzare la voce



Una voce della rubrica telefonica contiene le seguenti informazioni:

- ◆ nome e cognome, immagine
- ◆ fino a sette numeri di telefono,
- ◆ indirizzo e-mail, indirizzo web, numero di fax,
- ◆ professione/ruolo, azienda, indirizzo
- ◆ compleanno, fuso orario, ulteriori informazioni



Scorrere nella lista fino al nome desiderato.

Visualizza

Premere il tasto del display. La voce viene visualizzata con tutti i registri come nella raffigurazione a **pag. 53**.



Premere la freccia sul lato destro della voce. La voce viene visualizzata come panoramica.

Creare una nuova voce

Opzioni Premere il tasto del display.

OK Premere il tasto del display per avviare l'azione **Nuova voce**.

Ogni voce della rubrica telefonica ha 5 registri.

 Scorrere di registro in registro.

 Navigare fino al campo o al livello di registro desiderato.

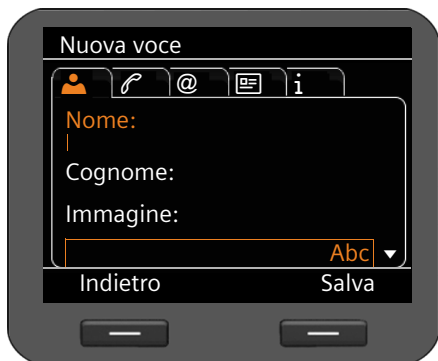

Registro 1: inserire il nome

 Inserire **Nome e Cognome**.

Per l'inserimento del testo → **pag. 24**.



Assegnare un'immagine:

Se si desidera assegnare un'immagine personale, questa deve essere archiviata nel Media-Pool del telefono (→ **pag. 104**).

Non appena si seleziona il campo **Immagine**, viene visualizzata la prima immagine disponibile.





 Scorrere nella lista.

Visualizza Visualizzare l'immagine a grandezza del display.



Registro 2: inserire i numeri di telefono

È possibile inserire fino a sette numeri di telefono. Stabilire uno dei numeri di telefono come numero principale (→ **pag. 56**).

-  Selezionare la voce **Nuovo numero**.
- OK** Confermare la selezione.
-  Selezionare il tipo (**Ufficio/Abitazione/Cellulare/URI**).
-  Inserire il numero di telefono nel campo **Nuovo numero**.
-  Nel campo **Nr.predefinito** selezionare l'opzione **Si**, se questo deve essere il numero principale.



Negli ulteriori registri è possibile memorizzare le seguenti informazioni:

Registro 3: E-mail, Indirizzo web , Fax

Registro 4: Professione, Società, Via, Città, CAP, Paese

Registro 5: Compleanno, Fuso orario, Appunti

Se si attiva la funzione **Promemoria**, il compleanno viene visualizzato sul display come evento (→ **pag. 70**).

Salva Se sono stati inseriti tutti i dati, memorizzare la voce della rubrica telefonica.

Modificare la voce

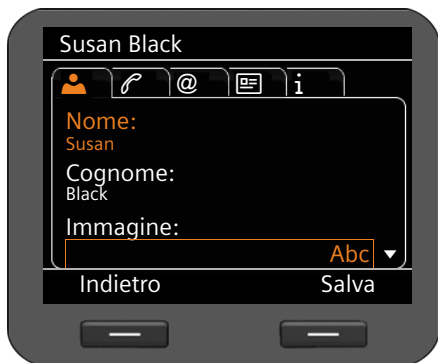

 Scorrere nella rubrica fino alla voce desiderata.

Opzioni Premere il tasto del display

 Selezionare **Modifica voce**.

È possibile sovrascrivere i campi della voce della rubrica. La procedura è identica a **Creare una nuova voce**.

Modificare il nome standard

Il numero standard è il numero principale dell'utente che viene visualizzato e selezionato per primo nella lista. È possibile modificare il numero standard.

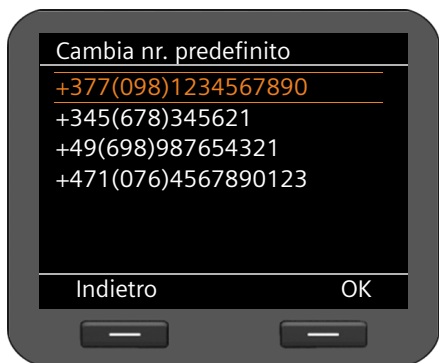

Scorrere nella rubrica fino alla voce desiderata.

Opzioni

Premere il tasto del display.



Selezionare **Cambia nr. predefinito**.

OK

Confermare la selezione.



Selezionare il numero desiderato.

OK

Confermare la selezione.

Cancellare una voce della rubrica o tutta la rubrica

Cancellare una voce selezionata dalla lista:



Scorrere alla voce desiderata.

Opzioni

Premere il tasto del display.



Selezionare **Cancella voce**.

OK

Confermare la selezione.

oppure

Visualizza



Cancella

Premere i tasti del display in sequenza.

Sì

Confermare la cancellazione.

Cancellare l'intera lista:

Opzioni

Premere il tasto del display.



Selezionare **Cancella elenco**.

Sì

Confermare la cancellazione.

Selezionare un numero di telefono dalla rubrica



Scorrere fino alla voce desiderata.



Sollevare il ricevitore.

Il numero viene selezionato.

Se nella vCard sono salvati più numeri di telefono, dopo aver sollevato il ricevitore viene mostrata la lista di selezione dei numeri. Se non si fa nessuna selezione, dopo poco viene selezionato il numero standard (→ [pag. 56](#)).

Rubrica telefonica online (LDAP)

Se nella vostra rete aziendale è disponibile una rubrica telefonica tramite un server LDAP, è possibile utilizzarla sul vostro telefono (LDAP= Lightweight Directory Access Protocol).

Prerequisito: avete impostato questa funzione tramite il configuratore web (→ **pag. 152**).



È anche possibile dare un nome alla rubrica telefonica LDAP nel configuratore web. Questo viene quindi visualizzato sul display al posto di **Rubrica LDAP**.

Aprire la rubrica telefonica LDAP

Si apre la rubrica telefonica LDAP in stand-by tramite il menu del display

✓ → **Contatti** → **Rubrica LDAP**

oppure

 Premere a lungo (il tasto di navigazione ).

Cercare e visualizzare una voce



 Inserire il nome (oppure le lettere iniziali).

Per l'inserimento del testo → **pag. 24**

Non appena si interrompe l'inserimento, si avvia il processo di ricerca.

Vengono visualizzate tutte le voci corrispondenti. Se non viene trovata nessuna voce corrispondente, viene visualizzato di nuovo il campo di ricerca. È possibile avviare una nuova ricerca.

 Scorrere fino alla voce desiderata.

Visualizza Premere il tasto del display.

Viene visualizzata la voce.

Selezionare dalla rubrica telefonica LDAP



Visualizzare la voce.

Seleziona Premere il tasto del display
oppure

 Sollevare il ricevitore.

Viene visualizzato il numero.

Elenchi telefonici online

Gli elenchi telefonici online sono rubriche messe a disposizione in Internet.

È possibile

- ◆ utilizzare gli elenchi telefonici online pubblici messi a disposizione in Internet, per es. KlickTel oppure le „Pagine Gialle“ e
- ◆ creare un elenco telefonico online personale, se il vostro provider lo consente.

Tramite il configuratore web si imposta quale elenco telefonico pubblico online utilizzare (→ **pag. 151**).

◆ Elenco telefonico

Un elenco telefonico pubblico che il provider mette a disposizione in Internet.

◆ Pagine gialle

Un elenco per categoria che il provider mette a disposizione in Internet.

◆ Elenco telefonico personale

Alcuni provider vi offrono la possibilità di creare e gestire un elenco telefonico personale online in Internet.

È possibile utilizzare l'elenco telefonico personale online sul vostro telefono.

Prerequisito:

- Si inseriscono i dati del provider per il vostro elenco telefonico personale online nel configuratore web (→ **pag. 151**)
- Si crea e gestisce il vostro elenco telefonico personale online tramite il web-browser del vostro PC.

Aprire l'elenco telefonico online

Si apre un elenco telefonico online in stand-by tramite il menu del display

✓ → **Contatti** → **Nome dell'elenco telefonico**

Selezionare l'elenco telefonico online pubblico o privato desiderato. Il nome dell'elenco dipende dalle impostazioni per l'elenco telefonico nel configuratore web. Può essere il nome che il provider utilizza per il suo elenco telefonico oppure un nome scelto da voi.

Cercare una voce nell'elenco telefonico online

È possibile cercare un numero di telefono oppure un nome. Finchè non è stato fatto alcun inserimento per la ricerca, è possibile passare da **Ricerca nomi** a **Ricerca num.**.

Cercare un numero di telefono



Inserire cognome e luogo di residenza dell'utente cercato.

Per l'inserimento del testo → **pag. 24**



Sotto **Città** vengono visualizzati gli ultimi cinque luoghi per cui è stata effettuata una ricerca. È possibile selezionarne uno, anziché inserirlo tramite la tastiera.

Cerca Premere il tasto del display per avviare la ricerca.

Se per il luogo inserito vengono trovate più voci, viene visualizzata una lista in cui è possibile specificare la ricerca del luogo di residenza.

Nota: il campo **Città** non è disponibile negli elenchi telefonici privati.

Utilizzare le rubriche telefoniche

Cercare il nome



Ricerca nomi

Premere il tasto del display.



Inserire il numero della voce cercata.

Cerca

Premere il tasto del display per avviare la ricerca.

Se non viene trovata nessuna voce, si riceve un relativo avviso. È quindi possibile:

Cambia Premere il tasto del display per modificare la vostra ricerca.

oppure

NuovaRicerca
Premere il tasto del display per avviare una nuova ricerca.

Risultati della ricerca

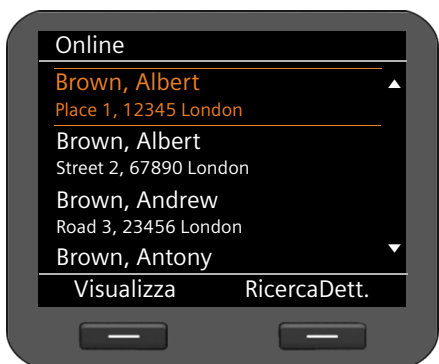

I risultati della ricerca vengono visualizzati come lista.

Se vengono trovate più di 99 voci, si riceve un avviso sul numero di voci trovate. È quindi possibile affinare la ricerca oppure provvedere alla visualizzazione dell'intera lista.

Affinare la ricerca:

RicercaDett.

Premere il tasto del display.



Specificare la ricerca nei diversi campi di ricerca.

Cognome, Nome, Categoria/nome oppure **Via.**

Cerca

Premere il tasto del display per avviare di nuovo la ricerca.



Visualizzare i dettagli della voce:



Scorrere alla voce desiderata.

Visualizza

Premere il tasto del display.

I registri contengono i numeri di telefono disponibili e le informazioni sull'indirizzo.



Scorrere di registro in registro.

Selezionare un numero:



Selezionare il numero.



Sollevare il ricevitore.

Trasferire una voce nella rubrica telefonica locale

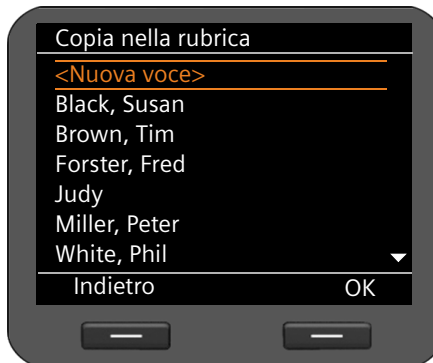

Le voci di un elenco telefonico online possono essere trasferite alla rubrica telefonica locale.

→ Premere il tasto del display.

È possibile creare una nuova voce nella rubrica telefonica oppure modificare una voce esistente.

Vedi rubrica telefonica → **pag. 54.**

Gestire i messaggi

Tramite il menu del display si ha accesso ai seguenti tipi di messaggi:

- ◆ messaggi vocali sulle segreterie di rete
- ◆ conversazioni registrate (→ pag. 64)
- ◆ e-mail (→ pag. 65)

Inoltre, tramite il Centro Messaggi, premendo un tasto si ha accesso ai messaggi vocali, alle chiamate perse, alle e-mail e agli avvisi persi (→ pag. 68).

Messaggi vocali sulla segreteria di rete

Sul vostro telefono è possibile ascoltare messaggi vocali registrati su una segreteria di rete. Ogni segreteria di rete risponde alle chiamate che arrivano sul relativo numero di telefono VoIP. Le segreterie di rete vengono messe a disposizione per es. su un centralino telefonico Gigaset T500 PRO oppure Gigaset T300 PRO oppure si utilizza una segreteria di rete offerta da un provider in Internet.

Prerequisito: sul centralino telefonico è necessario che siano configurate caselle di mail vocali per i propri account VoIP. Le segreterie di rete dei provider Internet si configurano nel configuratore web (→ pag. 143).

Se sulla segreteria di rete ci sono dei messaggi nuovi, ciò viene visualizzato con il simbolo **QO**. Accanto a destra c'è il numero dei nuovi messaggi.

È possibile accedere alla vostra segreteria di rete anche tramite il Centro Messaggi (→ pag. 68). Se sulla segreteria di rete c'è un nuovo messaggio, il tasto  lampeggia.

Ascoltare i messaggi vocali

Per ascoltare messaggi registrati tramite il menu del display:

✓ → **Messaggi** → **Voice Mail**

Per ascoltare messaggi registrati tramite il Centro Messaggi:

 → **Voice Mail**

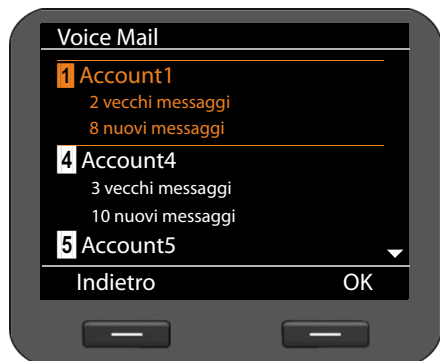

Viene visualizzata la lista delle segreterie di rete disponibili ordinate per account VoIP con il numero dei messaggi nuovi e vecchi.

 Scorrere nella lista fino alla segreteria di rete desiderata.

 Premere il tasto del display per instaurare la connessione alla segreteria di rete.

I messaggi vocali vengono visualizzati nelle seguenti categorie:

Posta in arrivo: I messaggi vocali nuovi.

Privato: I messaggi privati di numeri di telefono contrassegnati nella rubrica come privati.

Vecchio: I messaggi già ascoltati oppure spostati nel centralino telefonico Gigaset nella cartella "vecchi".

 Scegliere la categoria desiderata e confermare con **OK**.





I messaggi vocali salvati vengono elencati in ordine cronologico.

In alto a destra si vede il numero del messaggio vocale selezionato e il numero delle voci nella lista.

 Scegliere il messaggio desiderato.

Riprodurre i messaggi vocali

Ascolta Premere il tasto del display per ascoltare il messaggio. Il messaggio viene riprodotto tramite l'altoparlante. In alternativa avviare la riproduzione con  oppure .

Oppure

 Sollevare il ricevitore per avviare la riproduzione tramite il ricevitore.

Terminare la riproduzione

Stop Premere il tasto del display per terminare la riproduzione. In alternativa toccare il tasto viva voce  oppure agganciare il ricevitore.

 Scegliere altri messaggi vocali con il tasto di navigazione. La riproduzione in corso viene interrotta, viene avviata la riproduzione dei messaggi vocali appena selezionati.

Nota

Una chiamata in arrivo termina la riproduzione.

Registrazione delle conversazioni

È possibile registrare una conversazione telefonica (→ [pag. 39](#)).

Le registrazioni delle chiamate fino a 30 min. vengono salvate nel telefono in formato MP3. Se nella vostra rete è disponibile un server, è possibile salvare le memorizzazioni anche là. Lo si imposta tramite il configuratore web (→ [pag. 142](#)).

Riprodurre le registrazioni delle conversazioni

Le conversazioni registrate si gestiscono tramite il menu del display.

✓ → **Messaggi** → **Registrazioni conversazioni**

Se sul vostro telefono è configurato più di un account VoIP, selezionare prima l'account. Vengono visualizzate le registrazioni per questo account.

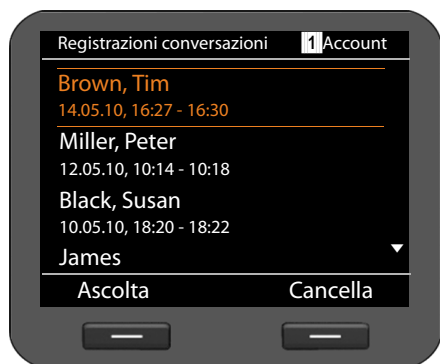

Le registrazioni delle conversazioni vengono visualizzate in ordine cronologico dalla voce più recente a quella più vecchia.

Si vede il nome dell'utente così come data e ora della registrazione della conversazione.

In alto a destra si vede l'account, se ci sono più account VoIP.

Riprodurre la registrazione della conversazione:



Scorrere nella lista fino alla registrazione della conversazione desiderata.

Ascolta

Avviare la riproduzione.

Durante la riproduzione si vede il nome dell'utente. In alto a destra viene visualizzato il tempo di ascolto e la durata totale della registrazione della conversazione.

Stop

Terminare l'ascolto.

Pausa

Interrompere l'ascolto. Proseguire l'ascolto con **Avanti**.



Le registrazioni delle conversazioni in genere vengono riprodotte tramite l'altoparlante. Se è collegato un auricolare, si sente la riproduzione tramite l'auricolare.

Cancellare le registrazioni delle conversazioni

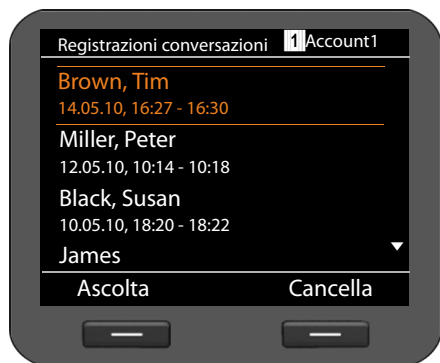

Cancella

Scorrere nella lista fino alla registrazione della conversazione desiderata.

Premere il tasto del display per cancellare la registrazione della conversazione.

Messaggi e-mail

Il vostro telefono vi informa quando nel vostro server di posta in entrata arrivano nuovi messaggi e-mail. È possibile instaurare una connessione a questo server e per ogni messaggio visualizzare mittente, data/ora di arrivo, oggetto e testo del messaggio.

Prerequisiti:

- È stato sottoscritto un account e-mail presso un Internet provider.
- Il server di posta in entrata utilizza il protocollo POP3.
- È stato salvato il nome del server della posta in entrata e i vostri dati personali di registrazione (nome account, password) tramite il configuratore web (→ [pag. 116](#)).

Le nuove e-mail in arrivo vengono visualizzate con il simbolo . Accanto a destra c'è il numero delle nuove e-mail. Se sono arrivate più di 99 e-mail il numero lampeggia. Se non c'è altro spazio disponibile per ulteriori e-mail, il simbolo delle e-mail lampeggia in rosso. La memoria massima è di 5 MB.

Il telefono verifica ad intervalli regolari, se sono arrivate nuove e-mail. È possibile impostare l'intervallo in diversi livelli tra 15 min. e 24 ore tramite il configuratore web (→ [pag. 143](#)).

È possibile accedere al server della posta in entrata anche tramite il Centro Messaggi (→ [pag. 68](#)). Se nel server della posta in entrata c'è una nuova e-mail, il tasto  lampeggia.

Aprire la lista della posta in entrata

Tramite il menu del display: ✓ → Messaggi → E-mail

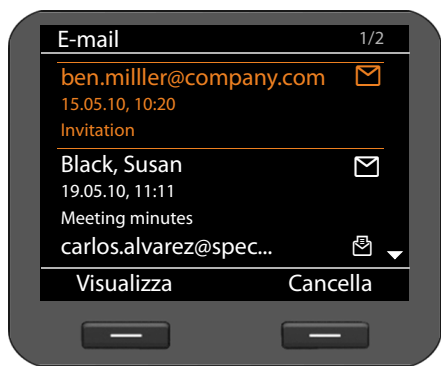

Tramite il Centro Messaggi:  → E-mail

Il telefono instaura una connessione al server della posta in entrata. Viene visualizzata la lista dei messaggi e-mail salvati.



I messaggi e-mail vengono visualizzati in ordine cronologico dalla voce più recente a quella più vecchia con le seguenti informazioni:

- ◆ Nome oppure indirizzo e-mail del mittente (su una riga, eventualmente abbreviato),
- ◆ Data e ora (Prerequisito per la corretta indicazione: mittente e destinatario si trovano nello stesso fuso orario)
- ◆ Oggetto

I messaggi nuovi vengono contrassegnati con il simbolo , quelli già letti con .

I messaggi vengono considerati come nuovi se sono arrivati dopo l'ultimo accesso alla lista della posta in entrata.

Se è stato selezionato un messaggio nuovo: in alto a destra si vede il numero del nuovo messaggio selezionato e il numero dei messaggi nuovi.

Se è stato selezionato un messaggio vecchio: in alto a destra si vede il numero del vecchio messaggio selezionato e il numero dei messaggi vecchi.

Nota

Molti e-mail provider generalmente hanno dei filtri anti-spam attivi. Non appena una e-mail viene classificata come contenente spam, viene isolata in una cartella separata e quindi non visualizzata sul display nella lista della posta in entrata.

Con alcuni e-mail provider è possibile configurare i filtri anti-spam: disattivare l'antispam oppure visualizzare le mail contenenti spam nella lista della posta in entrata.

Altri e-mail provider quando arriva una nuova e-mail contenente spam inviano un messaggio nella posta in entrata. Ciò per informarvi dell'arrivo di un messaggio e-mail pericoloso per via di spam.

La data e il mittente di questa mail vengono sempre aggiornati, affinché questo messaggio venga sempre visualizzato come nuovo.

Se l'instaurazione della connessione fallisce

Se non è possibile instaurare una connessione al server della posta in entrata, si riceve l'avviso **Nessuna connessione**.

Ciò può avere le seguenti cause:

- Inserimento sbagliato del nome del server della posta in entrata (→ **pag. 116**).
 - Problemi temporanei nel server della posta in entrata (non è attivo oppure non è collegato ad Internet).
- Verificare le impostazioni.
- Ripetere il processo in un secondo momento.

Leggere un messaggio e-mail



Nella lista della posta in entrata:

Visualizza Premere il tasto del display per visualizzare l'e-mail.

Nel telefono vengono caricati i primi 10 KB di una e-mail. Vengono visualizzati l'intestazione del messaggio, il messaggio e il nome degli allegati. Gli allegati non vengono trasmessi. Se l'e-mail è più lunga di 10 KB, il messaggio non può venir trasmesso completamente e potrebbe non essere leggibile.

Note

- ◆ Se il messaggio e-mail non contiene testo puro, si ha un relativo avviso. Quindi viene visualizzato l'oggetto del messaggio.
 - ◆ Se l'oggetto e/o il testo dei messaggi sono in formato HTML, vengono convertiti in formato testo.
-

Cancellare un messaggio e-mail

Viene aperta la lista della posta in entrata (→ **pag. 66**).

 Selezionare la voce dell'e-mail.

Cancella Premere il tasto del display per cancellare l'e-mail.

Oppure

Il messaggio e-mail è stato aperto per leggerlo.

Cancella Premere il tasto del display per cancellare l'e-mail.

L'e-mail viene cancellata dalla lista delle e-mail del telefono. Se si devono cancellare e-mail anche sul server, lo si imposta tramite il configuratore web (→ **pag. 143**).

Accedere ai messaggi tramite il Centro Messaggi

Il Centro Messaggi consente, attraverso una semplice pressione del tasto, un rapido accesso ai nuovi messaggi arrivati. Dà accesso centralizzato ai seguenti messaggi:

- ◆ Messaggi vocali (→ **pag. 62**)
- ◆ Chiamate perse (→ **pag. 48**)
- ◆ E-mail (→ **pag. 65**)
- ◆ Avvisi persi (→ **pag. 70**)

Se per uno di questi tipi di messaggi c'è una nuova voce, il tasto messaggi  lampeggia. Una voce è nuova se è arrivata dopo l'ultima apertura della lista corrispondente.



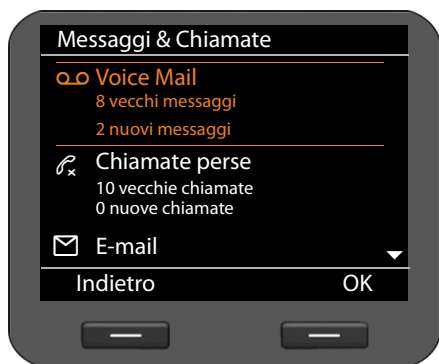

Quali tipi di messaggi sono accessibili tramite il Centro Messaggi, lo si stabilisce tramite il configuratore web (→ **pag. 145**).

Aprire il Centro Messaggi

Si apre il Centro Messaggi tramite il tasto .





La lista indica i tipi di messaggi con il relativo simbolo:

-  Segreteria di rete (incluso relativo (account VoIP))
-  Chiamate perse
-  E-mail
-  Avvisi persi

Per ogni tipo di messaggio viene visualizzato ogni volta il numero di messaggi vecchi e nuovi.

Aprire la lista:

-  Scorrere al tipo di messaggio desiderato.
-  Premere il tasto del display per visualizzare la lista.

Nota

I centralini telefonici Gigaset T500 PRO e Gigaset T300 PRO non distinguono tra chiamate vecchie e nuove. Se il vostro telefono è collegato ad un centralino del genere, questa informazione non è disponibile.

Gestire il calendario e gli eventi

Gli eventi sono gli anniversari (per es. i compleanni). Gli anniversari inseriti in rubrica (→ pag. 55) vengono copiati automaticamente nel calendario.

Calendario

Si apre il calendario tramite il menu del display. È anche possibile visualizzare il calendario costantemente sul display in stand-by (→ pag. 86).

Aprire il calendario

✓ → Agenda → Calendario

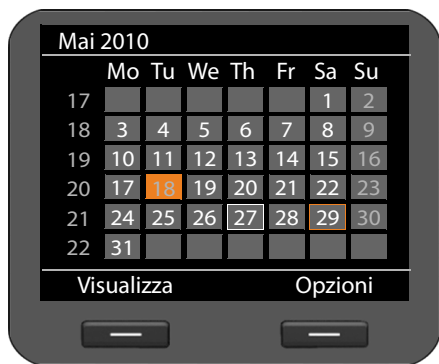

Viene visualizzato il mese corrente.

I giorni speciali sono contrassegnati.

Cornice bianca: giorno corrente

Cornice arancione: giorno selezionato

Contornato in arancione: giorno con evento assegnato

Se ad un giorno è assegnato uno o più eventi, è possibile visualizzarli:



Navigare alla data desiderata.

Visualizza Premere il tasto del display.

Nota: premendo il tasto  su una data sul lato superiore o inferiore del calendario si scorre di un mese avanti o indietro.

Gli eventi del giorno selezionato vengono visualizzati con un simbolo.



Compleanno/anniversario: nome in base alla voce della rubrica telefonica ed età calcolata dalla data di nascita.

Cancellare una voce:



Selezionare la voce.

Cancella Premere il tasto del display.



Visualizzazione di eventi

Un evento si verifica quando si raggiunge la data di un compleanno/anniversario. Gli eventi vengono visualizzati su display in stand-by.

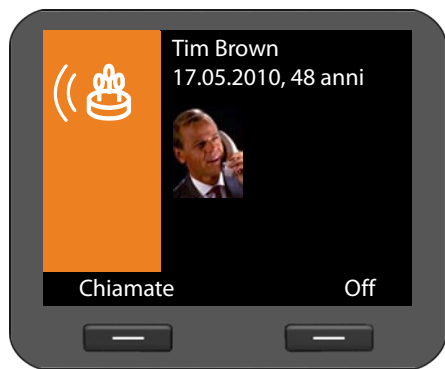

Visualizzazione di un compleanno

Viene visualizzata la data e l'età calcolata dalla data di nascita.

La visualizzazione inizia alle ore 09.00 sul compleanno indicato.

Off Premere il tasto del display per disattivare la visualizzazione. Il display viene visualizzato di nuovo in stand-by.

Chiamate Premere il tasto del display per chiamare l'utente.

Se non si risponde a un evento indicato, viene aggiunto alla lista degli avvisi persi (→ **pag. 70**).

Avvisi persi

Gli eventi a cui non si risponde vengono raccolti nella lista degli avvisi persi. È possibile accedervi tramite il menu del display oppure il Centro Messaggi (→ **pag. 68**).

Tramite il menu del display: → **Agenda** → **Avvisi persi**

Tramite il Centro Messaggi: → **Avvisi persi**

Gli avvisi persi vengono visualizzati in ordine cronologico dalla voce più recente a quella più vecchia con un simbolo.

Compleanno/anniversario: nome secondo la voce della rubrica telefonica ed età calcolata dalla data di nascita.

In alto a destra viene visualizzato il numero e lo stato della voce.

Gli avvisi persi vengono considerati nuovi, se sono arrivati dopo l'ultimo accesso alla lista.

Cancellare una voce:

Selezionare la voce.

Cancella Premere il tasto del display.

Quando si chiude la lista, lo stato di tutte le voci viene impostato su „vecchio“, indipendentemente dal fatto che abbiate visto o meno la voce.

Funzione sveglia

È possibile farsi svegliare con un segnale acustico in un momento stabilito.

Se la sveglia è attivata, viene visualizzata con il simbolo . Accanto a destra c'è l'orario della sveglia (→ [pag. 4](#)).

La sveglia suona dal lunedì al venerdì oppure giornalmente all'orario impostato.

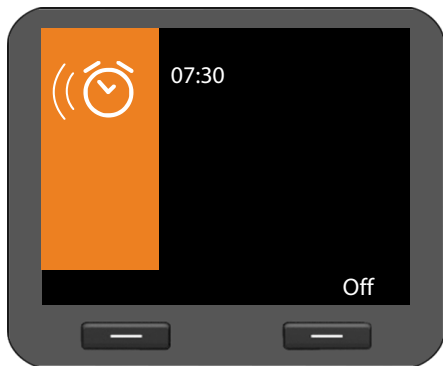

L'avviso della sveglia viene segnalato sul display e con la suoneria selezionata; suona per 60 sec.

Off Premere il tasto del display per disattivare la sveglia.

La funzione sveglia si gestisce tramite il menu del display:

✓ → **Agenda** → **Sveglia**

Attivare/disattivare la sveglia



 Selezionare **Sì** oppure **No**.

Ora:

 Inserire l'ora per l'avviso della sveglia a 4 cifre, per es. 0715 per le 07.15 (formato 24 ore) oppure 07.15 AM (formato 12 ore).

Evento:

 Stabilire in quali giorni deve avvenire l'avviso della sveglia:
Lunedì-Venerdì oppure
Giornalmente.

Gestire il calendario e gli eventi

Stabilire il volume e la suoneria



Salva

Premere il tasto del display per memorizzare le vostre impostazioni.

Volume:

Impostare il volume dell'avviso della sveglia su 10 livelli. L'impostazione attuale viene visualizzata graficamente.

Segnale:

Impostare il tono di chiamata. Vengono offerte tutte le suonerie disponibili. Viene riprodotta la suoneria selezionata.

È possibile caricare nel telefono delle suonerie personali (→ **pag. 105**).

Utilizzare i servizi Internet

Il Centro Informazioni del telefono mette a disposizione una serie di servizi (Servizi Info) le cui informazioni sono accessibili e visualizzabili da Internet oppure dai dispositivi web nella rete. L'Info-Center dà accesso alle seguenti informazioni:

Messaggi	Richiamare informazioni dai Feed RSS (→ pag. 74).
Previsioni meteo	Visualizzare previsioni meteo specifiche dei luoghi (→ pag. 75).
Internet-Radio	Ascoltare la radio via Internet (→ pag. 76).
Webcam	Visualizzare le immagini dalla webcam (→ pag. 76).
Mappe	Visualizzare la posizione degli interlocutori o indirizzi in una mappa (→ pag. 80).
Citofono	Visualizzare le immagini delle videocamere degli impianti citofonici (→ pag. 77).

Prerequisito: la funzione **Servizi Info** è attivata nel configuratore web e i Servizi Info desiderati sono configurati (→ **pag. 146**).

Nota

È possibile utilizzare i Servizi Info del tipo **News** (messaggi) **Weather** (meteo) e **Webcam** anche come screensaver (→ **pag. 91**).

Il Centro Informazioni si apre con il tasto .



- Scegliere tra la visualizzazione di **News** (messaggi) **Weather** (meteo) e **Internet Radio**, **Webcam**, **Carta** e **Videocitofono**.



Scegliere la visualizzazione desiderata.



Premere il tasto del display per confermare la selezione.

Messaggi

Nel menu **News** vengono messi a disposizione i Feed RSS selezionati nel configuratore web. I Feed RSS sono informazioni fornite in un formato standardizzato per una pubblicazione semplice e strutturata su pagine web (per es. pagine di news, blog, log audio/video etc.), a cui normalmente ci si deve abbonare.

Le **News** sono suddivise in diversi temi: **Headlines** (titoli), **Entertainment** (intrattenimento), **Computer**, **Sports**, **Business** (economia), **Sci/Tech** (scienza e tecnica). Per ogni tema nel configuratore web viene assegnata la library di Feed RSS di un provider (max. 10 Feed RSS per tema). In genere ci si deve abbonare ai Feed RSS presso un provider.



Scegliere il tema desiderato.



Premere il tasto del display per confermare la selezione.

A seconda della vostra selezione vengono visualizzati i sottoargomenti definiti.



Selezionare il sottoargomento desiderato.



Premere il tasto del display per confermare la selezione.

Viene visualizzata la pagina del Servizio Info selezionato.

Esempio: Headlines

Se non è possibile visualizzare la riga intera, il testo scorre da destra a sinistra.

La visualizzazione viene aggiornata ogni 10 sec.



Selezionare l'headline desiderata.



Premere il tasto del display per confermare la selezione.

Viene visualizzato il messaggio relativo all'headline.



Scorrere nel messaggio.



Scorrere al messaggio successivo o precedente.

Previsioni del tempo



È possibile visualizzare le **previsioni del tempo** per al max. 10 luoghi. I luoghi vengono stabiliti nel configuratore web (→ **pag. 148**).

Vengono visualizzate le previsioni del tempo per 3 giorni.

☺ Scorrere alla previsione del tempo successiva o precedente.

Se si utilizzano le previsioni del tempo come screensaver e sono definiti più luoghi, la visualizzazione cambia ogni 10 sec.

Ascoltare la Internet Radio

Prerequisito: la funzione **Internet Radio** è attivata nel configuratore web e sono state selezionate stazioni radio (→ **pag. 149**).

Attivare la Internet Radio

Oltre all'accesso tramite il Centro Informazioni è possibile attivare la Internet Radio anche tramite il menu del display:

✓ → **Altri servizi** → **Internet Radio**

L'apparecchio cerca subito di instaurare una connessione all'ultima emittente radio Internet impostata.



Se viene instaurata la connessione, si sente il programma attuale dell'emittente. Il display mostra le informazioni trasmesse dall'emittente, per es. il nome dell'emittente, l'interprete e il titolo del brano attualmente suonato.

Se la connessione non è stata instaurata, si riceve un avviso di errore. È quindi possibile sintonizzarsi su un'altra emittente.

La trasmissione viene terminata all'arrivo di una chiamata e quando si effettua una chiamata.

Selezionare l'emittente



Emittenti Premere il tasto del display. Vengono visualizzate tutte le emittenti radio in Internet configurate.



Selezionare l'emittente desiderata.

OK

Premere il tasto del display per confermare la selezione.

Visualizzare le immagini della webcam

È possibile visualizzare immagini dalla webcam sul display.

Le immagini di tutte le webcam configurate sono accessibili tramite il Centro Info. È possibile utilizzare una webcam per la visualizzazione dello screensaver (→ **pag. 91**).

Prerequisito: i Servizi Info sono attivati nel configuratore web e sono inseriti gli URL della/e webcam (→ **pag. 148**).



Premere il tasto per aprire l'Info-Center.



Selezionare la voce **Webcam** e confermare con **OK**.



Scegliere la webcam desiderata e confermare con **OK**.



Aggiorna

Premere il tasto del display per aggiornare l'immagine.

Fine

Premere il tasto del display, per terminare la visualizzazione. È quindi possibile scegliere un'altra webcam.



Nota

Una chiamata in arrivo termina la visualizzazione.

Videocitofono

Tramite il vostro telefono è possibile comandare più videocitofoni. Se uno dei citofoni suona, il display mostra un'immagine della videocamera là collegata (→ **pag. 78**). Tramite l'Info Center sono accessibili le immagini di tutte le videocamere configurate per il citofono. Queste immagini sono accessibili anche quando il citofono non suona.

Prerequisito: le videocamere del citofono sono state inserite nel configuratore web (→ **pag. 150**).

-  Premere il tasto per aprire l'Info-Center.
-  Selezionare la voce **Videocitofono** e confermare con **OK**.
-  Selezionare la videocamera desiderata e confermare con **OK**.

La visualizzazione è come la visualizzazione della webcam (→ **pag. 76**).

Aggiorna Premere il tasto del display per aggiornare l'immagine.

Fine Premere il tasto del display per terminare la visualizzazione. È quindi possibile selezionare un'altra videocamera.

Terminare il Servizio Info

La visualizzazione del Servizio Info termina automaticamente quando si verifica un evento, per es. una chiamata in arrivo.

Se un Servizio Info è attivato come screensaver, si termina la visualizzazione con il tasto .

Utilizzare il citofono

Tramite il telefono è possibile utilizzare uno o più citofoni con videosorveglianza. Le immagini della/e videocamera/e vengono visualizzate sul display del telefono.

Prerequisito: il citofono deve essere configurato sul configuratore web (→ pag. 150) oppure sul centralino telefonico Gigaset.

Se qualcuno suona al citofono, ciò viene visualizzato sul telefono come una chiamata in arrivo. Inoltre viene mostrata l'immagine della videocamera.

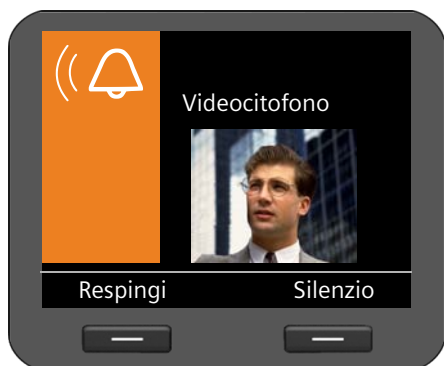

Disattivare la suoneria



Silenzio Premere il tasto del display per disattivare la suoneria. È quindi possibile decidere se si desidera aprire la porta oppure no.

Terminare la connessione al citofono

Respingi Premere il tasto del display oppure il tasto di fine  per rifiutare la richiesta.



Eeguire la conversazione tramite citofono

 Sollevare il ricevitore per parlare con la persona alla porta. In alternativa è possibile eseguire la conversazione tramite il tasto viva voce  oppure tramite l'auricolare .

Apri spor. Premere il tasto del display per azionare l'apertura della porta.

Fine Premere il tasto del display per terminare la connessione senza aprire la porta.

Nota

- ◆ Se si sta telefonando, lo squillo viene segnalato alla porta come avviso di chiamata (→ pag. 41). È possibile rifiutare la chiamata oppure rispondere e aprire la porta. Se la connessione al citofono è terminata, viene ripristinata la connessione precedente. La conversazione alternata non è possibile.
- ◆ Una chiamata in arrivo viene segnalata come avviso di chiamata anche se si è collegati con il citofono. Se si risponde alla chiamata, la connessione al citofono termina.

Visualizzare le mappe

In diverse situazioni sul display del telefono è possibile visualizzare una cartina per es. per informarsi sulla posizione di un interlocutore oppure per cercare un indirizzo.

Prerequisito: la visualizzazione delle mappe nel configuratore web è attiva:

Impostazioni → **Sistema** → **Display** (→ **pag. 162**).

Il fattore di zoom e il tipo di rappresentazione (**Stradario**, **Cartina** oppure **Ibrida**) nel configuratore web può cambiare.

Con chiamate in arrivo e durante una conversazione

Prerequisito: si deve conoscere l'indirizzo del chiamante o nella voce della rubrica telefonica locale oppure con la ricerca automatica in una rubrica online



In caso di una chiamata in arrivo e durante una conversazione sulla carta viene mostrata la posizione dell'interlocutore.

Nella rubrica telefonica

Le voci della rubrica telefonica per cui è stato inserito un indirizzo nel menu delle opzioni hanno la voce aggiuntiva **Mostra in carta**.

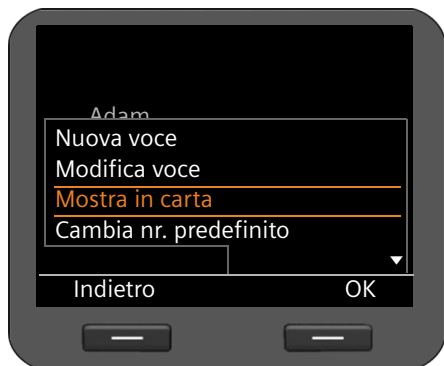

Scorrere nella lista fino al nome desiderato.

Opzioni

Premere il tasto del display.



Scegliere la voce **Mostra in carta** e confermare con **OK**.

Viene visualizzata la mappa. La visualizzazione copre l'intera superficie del display.

Come Servizio Info

È possibile cercare un indirizzo. Questa funzione viene offerta tramite il Centro Informazioni.



Aprire il Centro Informazioni.



Selezionare la voce **Carta** e confermare con **OK**.



- ▶ Nel campo **Indirizzo** inserire un luogo. È necessario utilizzare il nome internazionale, per es. Munich per Monaco.

Cerca Premere il tasto del display per avviare la ricerca.

Per l'inserimento del testo → **pag. 24**.

Se il luogo viene trovato, la mappa viene visualizzata con il segnaposto.



Premere a destra, sinistra, in alto o in basso sul tasto di navigazione, per spostare di conseguenza la vista della mappa.



Scorrere con il dito sul bordo del tasto di navigazione a destra o a sinistra per ingrandire o ridurre (zoom) la vista della mappa. Scorrendo a destra: la vista si restringe (zoom indietro); scorrendo a sinistra: la vista si allarga.

Satellite

Premere il tasto del display per passare dalla vista della mappa a quella del satellite.



Nota

Una chiamata in arrivo termina la visualizzazione.

Impostazioni di base

Il vostro telefono è preimpostato. È possibile modificare le impostazioni in modo individuale.

Info

Tramite la prima voce del menu **Impostazioni** si ricevono informazioni sulle impostazioni importanti del telefono.

✓ → **Impostazioni** → **Info**



Vengono visualizzate le seguenti impostazioni.

- ◆ Versione SW
- ◆ Versione nazionale
- ◆ Indirizzo MAC della LAN
- ◆ Indirizzo IP

Impostare data e ora

Le impostazioni corrette per la data e l'ora sono necessarie, per es., per visualizzare l'ora corretta con le chiamate in arrivo, così come per utilizzare la sveglia e il calendario.

Nota

Nel vostro telefono è memorizzato l'indirizzo di un timeserver in Internet oppure nella rete locale. Data e ora vengono copiate da questo timeserver, finché il telefono è collegato alla rete ed è attivata la sincronizzazione con il timeserver. Le impostazioni manuali vengono poi sovrascritte.

Le impostazioni per il timeserver si effettuano tramite il configuratore web (→ **pag. 160**).

Per impostare data e ora manualmente utilizzare il menu del display:

✓ → **Impostazioni** → **Data & Ora**

La visualizzazione di data e ora dipende dal formato dell'ora e della data impostato (→ **pag. 163**).

Impostazioni di base

Data:



Inserire giorno, mese e anno a 8 cifre, per es. per il 14 gennaio 2010:

Con il formato della data **gg.mm.aaa** 14012010

Con il formato della data **mm.gg.aaaa** 01142010

Ora:



Inserire l'ora a 4 cifre, per es. 0715 per le 7.15.

Visualizzazione orario di questa impostazione nel **formato 24 ore**: 07:15

Visualizzazione orario di questa impostazione nel **formato 12 ore**: 07:15 AM

Salva

Premere il tasto del display per memorizzare le impostazioni.

Impostare la suoneria

Per la suoneria è possibile impostare il volume e la melodia. A seconda del tempo è possibile impostare due diversi volumi e spegnere completamente la suoneria per le chiamate anonime.

Stabilire il volume

Il volume della suoneria per le chiamate in arrivo si imposta su dieci livelli.

In stand-by

✓ → Impostazioni → Impostazioni audio → Suonerie → Volume



Selezionare il volume desiderato. Il volume viene subito modificato. Per fare un test la suoneria viene riprodotta con la melodia impostata nel volume selezionato.

Salva

Premere il tasto del display per memorizzare l'impostazione.

Stabilire il volume alternativo per determinate fasce orarie

È possibile impostare un altro volume per determinate fasce orarie, per es. per la notte.



Selezionare la funzione **Controllo orario** e attivare con il tasto di navigazione .



Selezionare la funzione **Volume suoneria alternativo**.



Selezionare il volume desiderato.



Nei campi **Da** e **A** inserire l'intervallo orario (inizio e fine) a 4 cifre per il volume alternativo della suoneria, per es. 2215 per le 22.15 e 0600 per le 6.00.

Salva

Premere il tasto funzione per memorizzare l'impostazione.

Mentre il telefono squilla

È possibile impostare il volume durante lo squillo tramite il tasto . Ad ogni pressione il volume viene abbassato o alzato di un livello. L'ultima impostazione resta invariata.

Impostare la melodia

È possibile scegliere diverse suonerie, melodie oppure un suono qualsiasi dal Media-Pool (→ **pag. 105**) e stabilire suonerie diverse per account VoIP diversi.

✓ → **Impostazioni** → **Impostazioni audio** → **Suonerie** → **Melodie**



Vengono elencati tutti gli account VoIP configurati con le melodie attualmente impostate. L'impostazione standard per **Tutte le chiamate** è **Individuale**, cioè vale l'impostazione corrispondente per l'account. Se per **Tutte le chiamate** si seleziona una melodia, questa vale per tutti gli account.

⦿ Selezionare l'account VoIP per il quale si desidera impostare la suoneria, oppure **Tutte le chiamate**.

Elenco

Premere il tasto del display per visualizzare le melodie.

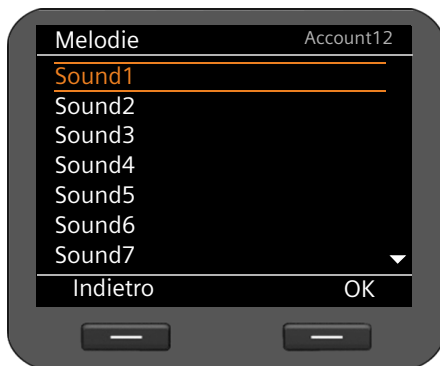

Vengono visualizzate tutte le melodie a disposizione nel Media-Pool.

In alto a destra si vede quale account VoIP si sta modificando oppure **Tutte le chiamate**.

⦿ Selezionare la melodia. La melodia selezionata viene riprodotta nel volume impostato.

OK Premere il tasto del display per confermare la selezione.

Salva Premere il tasto del display per memorizzare le impostazioni, se sono state effettuate le impostazioni per tutti gli account.

Impostare il volume alternativo per determinati momenti

È possibile impostare un altro volume per un determinato intervallo di tempo, per es. per la notte.

✓ → Impostazioni → Impostazioni audio → Suonerie → Controllo orario



Selezionare il volume desiderato. Il volume viene subito modificato. Per fare un test la suoneria viene riprodotta con la melodia impostata nel volume modificato.



Nei campi **Da** e **A** inserire un intervallo di tempo (inizio e fine) per il volume alternativo della suoneria a 4 cifre, per es. 2215 per le 22.15 e 0600 per le 6.00.

Salva Premere il tasto del display per memorizzare l'impostazione.

Disattivare la suoneria per le chiamate anonime

È possibile impedire che il telefono squilli con le chiamate esterne di cui non viene trasmesso il numero di telefono.

✓ → Impostazioni → Impostazioni audio → Suonerie

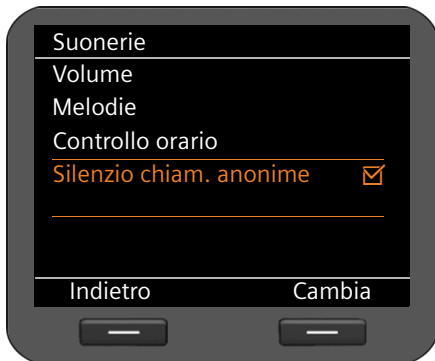

Se la funzione è attiva, la voce **Silenzio chiam. anonime** è contrassegnata con . In questo caso il telefono non squilla se arriva una chiamata anonima. La chiamata viene tuttavia visualizzata sul display.

Cambia Attivare/disattivare la funzione con il tasto del display.

La modifica è subito attiva.

Attivare/disattivare i toni di avviso

Il vostro telefono avvisa acusticamente diverse attività e situazioni. I seguenti toni di avviso possono essere attivati o disattivati in modo indipendente:

- ◆ **Tono tasti** la pressione di ogni tasto viene confermata acusticamente.
- ◆ **Conferme** alla fine di un inserimento/impostazione e all'arrivo di una nuova voce nella segreteria di rete oppure nella lista delle chiamate, in caso di errori e scorrendo all'inizio di un menu.

✓ → Impostazioni → Impostazioni audio → Toni di avviso



Tono tasti:



Selezionare **Sì** oppure **No**.

Conferme:



Selezionare **Sì** oppure **No**.

Salva

Premere il tasto del display per memorizzare l'impostazione.

Impostare il display

Per il display è possibile impostare la visualizzazione in stand-by, il salvaschermo e la retroilluminazione.

Display in stand-by

Il display in stand-by mostra i fusi orari, l'orologio analogico oppure digitale, il calendario, un'immagine o immagini sotto forma di Dia-Show. Preimpostato: **Fuso orario**.

✓ → Impostazioni → Display → Display stand by

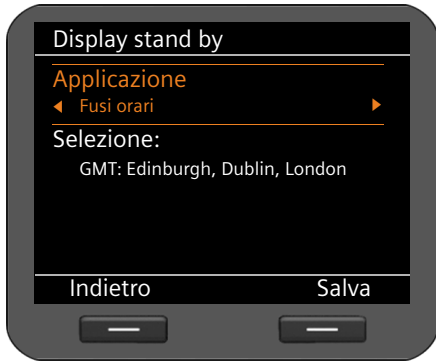

☉ Scegliere tra **Fusi orari**, **Orologio**, **Calendario**, **Dia Show** e **Immagini**.

Non appena avete effettuato una selezione, nella parte inferiore del display vengono offerte le possibilità di selezione corrispondenti.

☉ Spostare il cursore su **Selezione**.

Fusi orari



Con l'impostazione **Fusi orari** il display mostra una cartina con i fusi orari. Quello attualmente impostato è contrassegnato.

È possibile modificare qui il fuso orario impostato oppure anche tramite il configuratore web (→ [pag. 160](#)).

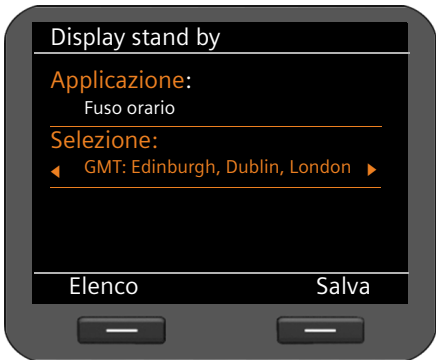

Modificare il fuso orario:

Elenco Premere il tasto del display per visualizzare la lista di tutti i fusi orari.

☉ Selezionare il fuso orario desiderato.

OK Premere il tasto del display per copiare il fuso orario selezionato.

Salva Premere il tasto del display per memorizzare l'impostazione.

Impostazioni di base

Ora

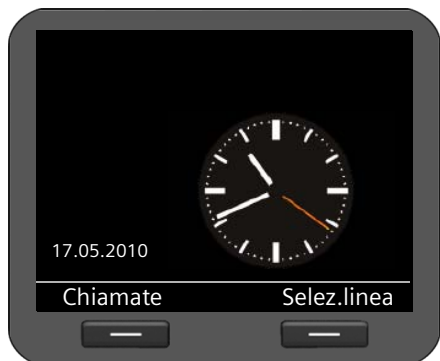

Con l'impostazione **Orologio** il display mostra un orologio con l'ora attuale.

In genere l'ora viene impostata tramite un timeserver (→ **pag. 160**). È possibile disattivare il timeserver ed impostare l'ora manualmente (→ **pag. 81**).

Scegliere tra la visualizzazione dell'ora analogica e digitale.



Scegliere la raffigurazione:



Scegliere tra **Orologio analogico** e **Orologio digitale**.

Salva

Premere il tasto del display per memorizzare l'impostazione.

Calendario

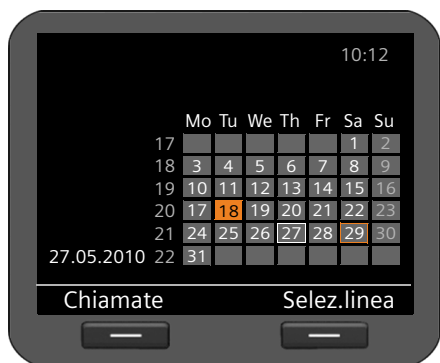

Con l'impostazione **Calendario** il display mostra il calendario del mese attuale.

Le funzioni del calendario sono descritte nel paragrafo **Calendario** a **pag. 69**.

Non sono necessarie altre impostazioni.

Salva

Premere il tasto del display per memorizzare l'impostazione.

Dia-Show



Con l'impostazione **Dia Show** selezionare una sequenza di immagini che verranno visualizzate una dopo l'altra ad intervalli di 10 secondi.

Se si desidera utilizzare le proprie immagini, è necessario metterle a disposizione nel Media-Pool del telefono (→ **pag. 104**).

**Selezionare le immagini:**

Vengono mostrati i nomi delle immagini selezionate per il Dia-Show.

Cambia Premere il tasto del display per selezionare altre immagini.

Viene visualizzata una lista con tutte le immagini disponibili nel Media-Pool.



Le immagini utilizzate per il Dia-Show sono contrassegnate con .

 Selezionare l'immagine desiderata.

Cambia Premere il tasto del display per selezionare un'immagine per il Dia-Show oppure per togliere il contrassegno.

Indietro Premere il tasto del display, se avete selezionato tutte le immagini.

Salva Premere il tasto del display per memorizzare l'impostazione.

Impostazioni di base

Immagini

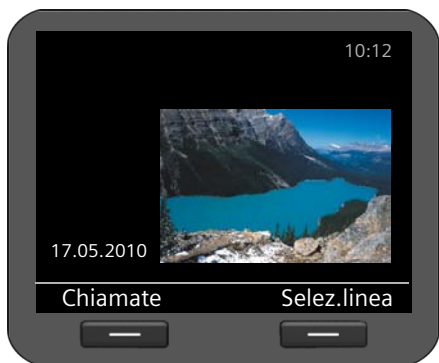

Con l'impostazione **Immagini** selezionare un'immagine da visualizzare sul display.

Se si desidera utilizzare una propria immagine, è necessario prima salvarla nel Media-Pool (→ **pag. 104**).



Selezionare un'immagine:

Vengono caricate tutte le immagini del del Media-Pool disponibili. Viene visualizzata la prima immagine.



Scorrere nella lista.

Visualizza

Premere il tasto del display per visualizzare l'immagine in modo ingrandito. Con **OK** tornare alla visualizzazione normale.

Salva

Premere il tasto del display per memorizzare l'impostazione.

Attivare il salvaschermo (Screensaver)

Se è attivato un salvaschermo, esso sostituisce il display in stand-by (→ [pag. 86](#)). Il salvaschermo si attiva se non è stata utilizzata alcuna funzione del telefono per più di 15 sec. Come salvaschermo è possibile – similmente al display in stand-by – visualizzare un orologio analogico o digitale, il calendario, un'immagine o immagini sotto forma di Dia-Show. A differenza del display in stand-by il salvaschermo copre l'intera superficie del display.

È inoltre possibile visualizzare come salvaschermo le informazioni di un Servizio Info (Feed RSS, informazioni meteo).

✓ → Impostazioni → Display → Salvaschermo



Selezionare il salvaschermo:

☉ Scegliere tra **No salvaschermo**, **Orologio**, **Calendario**, **Dia Show**, **Immagini** e **Info Services**.

Non appena avete effettuato una selezione, nella parte inferiore del display vengono offerte le possibilità di selezione corrispondenti.

Salva Premere il tasto del display per memorizzare l'impostazione.

Le impostazioni per il salvaschermo avvengono in modo analogo alle impostazioni per il display in stand-by:

Orologio → [pag. 88](#), Calendario → [pag. 88](#), Dia Show → [pag. 89](#), Immagini → [pag. 90](#).

Visualizzare il Servizio Info come screensaver

È possibile visualizzare in modo individuale informazioni offerte in Internet oppure in rete come salvaschermo. Sono possibili le seguenti categorie.

- ◆ Messaggi Feed RSS
- ◆ Previsioni del tempo
- ◆ Immagini da webcam
- ◆ Servizi personali sotto forma di pagine XML.

Prerequisiti:

- ◆ Si sceglie **Info Services** come **Salvaschermo** del vostro telefono.
- ◆ Tramite il configuratore web è attiva la visualizzazione dei Servizi Info, è selezionato un Servizio Info per il salvaschermo (→ [pag. 149](#)).

Nota

Nell'Info Center (→ [pag. 73](#)) si vede la lista di tutti i Servizi Info disponibili richiamabili con il tasto .

Impostazioni di base

Selezionare un Servizio Info



Selezionare come salvaschermo **Info Services**.

Salva

Premere il tasto del display per memorizzare l'impostazione.

Se non è disponibile nessun Servizio Info, come salvaschermo viene invece visualizzato l'**Orologio analogico**.

Nota

La visualizzazione dei Servizi Info può essere bloccata tramite il configuratore web (→ **pag. 146**).

Impostare la retroilluminazione

È possibile impostare la luminosità della retroilluminazione del display su sette livelli oppure inserire un intervallo di tempo in cui l'illuminazione deve essere completamente spenta, per es. di notte.

Se l'illuminazione del display è disattivata premendo una volta un tasto qualsiasi oppure con una chiamata in arrivo la si attiva. La pressione dei tasti in questo caso non ha nessun'altra funzione.

Prerequisito: data e ora sono impostate.

✓ → Impostazioni → Display → Retroilluminazione



Luminosità

Selezionare il livello di luminosità desiderato da 1 a 7. La vostra impostazione è subito attiva, così che è possibile verificarla ed eventualmente correggerla.

Controllo orario

Selezionare **Sì** oppure **No**.

I seguenti campi vengono visualizzati solo con **Controllo orario = Sì**.

Display spento dalle

Inserire, a 4 cifre, l'ora in cui l'illuminazione del display deve essere disattivata.

Display spento fino alle

Inserire, a 4 cifre, l'ora in cui l'illuminazione del display deve essere riattivata.

Salva Premere il tasto del display per memorizzare l'impostazione.

Impostare la lingua

È possibile visualizzare i testi del display in diverse lingue.

✓ → Impostazioni → Lingua



La lingua attuale è contrassegnata con .



Selezionare la lingua desiderata.

Scegli

Premere il tasto del display per attivare la lingua selezionata.

La lingua viene cambiata.

Ripristinare le impostazioni iniziali dell'apparecchio

Se si passa il vostro apparecchio a qualcun altro oppure se si cambia postazione di lavoro, è possibile cancellare le vostre impostazioni e i dati personali ripristinando le impostazioni iniziali dell'apparecchio. Tutte le impostazioni del sistema vengono ripristinate. I dati specifici dell'utente vengono cancellati.

Ciò significa, in particolare, che la configurazione di rete, gli account VoIP, le rubriche telefoniche, le liste delle chiamate, i dati nel Media-Pool e tutte le impostazioni individuali vengono cancellate oppure vengono ripristinate le impostazioni di fabbrica.

Per eseguire questa funzione è necessaria la password di amministratore (→ **pag. 161**).

✓ → Impostazioni → Reset



Inserire la password di amministratore.

OK

Premere il tasto del display. La password inserita viene verificata. Se la password era corretta, è ora necessario confermare l'azione.

Si

Premere il tasto del display. L'apparecchio viene riportato alle impostazioni di fabbrica.

Impostazioni per la rete locale

Le impostazioni corrette per la connessione del vostro telefono alla rete locale sono il prerequisito per la comunicazione con altri dispositivi nella rete e quindi per telefonare tramite Internet.

Il vostro telefono può essere collegato alla rete locale con cavi tramite Ethernet. Alla messa in funzione l'apparecchio cerca di instaurare automaticamente una connessione alla rete locale (→ **pag. 20**).

Ciò è possibile se

- l'apparecchio è stato collegato alla rete tramite un cavo Ethernet (→ **pag. 14**)
- il Gateway nella rete assegna automaticamente indirizzi IP tramite DHCP
- la rete funziona in base al protocollo IP versione 4 (IPv4).

In questo caso il telefono riceve automaticamente un indirizzo IP e viene collegato alla rete locale. È quindi possibile effettuare l'ulteriore configurazione del vostro telefono su un PC tramite il configuratore web (→ **pag. 107**).

Se la connessione alla rete non viene instaurata automaticamente, innanzitutto non si ha accesso al configuratore web. In questo caso è necessario effettuare la connessione di rete del vostro telefono manualmente tramite il menu del display:

- ◆ Se al vostro apparecchio è assegnato un indirizzo IP statico, l'amministratore di rete vi deve comunicare l'indirizzo IP del vostro apparecchio. Si assegna poi questo indirizzo al vostro telefono (→ **pag. 96**).
- ◆ Se nella vostra rete viene utilizzato IPv6, è necessario commutare il telefono sul protocollo Internet Versione 6 (IPv6) (→ **pag. 98**). Se l'assegnazione dell'indirizzo avviene automaticamente, viene instaurata la connessione. Se il vostro telefono riceve un indirizzo IP statico, l'amministratore di rete ve lo deve comunicare. Lo si assegna poi al vostro telefono.

Si effettuano le impostazioni di rete al momento della messa in funzione (→ **pag. 20**) oppure si avvia la configurazione tramite il menu del display. Le impostazioni sono identiche.

Attenzione

Se si modifica la configurazione per una connessione di rete funzionante, la connessione può essere interrotta. Quindi **non si ha più accesso** alla rete locale e al configuratore web e **non è più possibile telefonare tramite Internet**.

Impostazioni LAN

Si avvia la configurazione di rete tramite il menu del display:

✓ → Impostazioni → Connettività → Rete locale

Nota

Per avere accesso alla configurazione di rete, è necessario inserire la password di amministratore. È preimpostato: **admin**

Selezione del tipo di rete



Tipo di rete

Selezionare il protocollo IP utilizzato nella vostra rete (IPv4 oppure IPv6).

Le ulteriori impostazioni dipendono dalla vostra selezione.

Configurazione IPv4



Tipo di indirizzo IP

Selezionare **Dinamico**, se il vostro apparecchio riceve l'indirizzo IP tramite un server DHCP. Selezionare **Statico**, se il vostro apparecchio riceve un indirizzo IP statico.

Con l'impostazione **Dinamico** le ulteriori impostazioni vengono effettuate automaticamente. Vengono visualizzate qui e non possono essere modificate.



Se è stato selezionato un tipo di indirizzo **Statico**, è ora necessario effettuare le seguenti impostazioni:

- **Indirizzo IP**
- **Subnet mask**
- **Gateway predefinito**
- **Server DNS preferito e**
- **Server DNS alternativo**

Indirizzo IP

Inserire un indirizzo IP per il vostro telefono. Tramite questo indirizzo IP il vostro telefono è raggiungibile da altri utenti nella vostra rete locale (per es. dal PC).

L'indirizzo IP è costituito da quattro campi separati l'uno dall'altro da un punto con valori decimali da 0 a 255, per es. 192.168.2.1.

Fare attenzione ai seguenti punti:

- L'indirizzo IP deve essere contenuto nel campo dell'indirizzo utilizzato sul router per la rete locale. Il campo dell'indirizzo valido viene determinato dall'indirizzo IP del router e dalla subnet mask (vedi esempio).
- L'indirizzo IP deve essere unico nella rete locale, cioè non deve essere utilizzato da un altro apparecchio sul router.
- L'indirizzo IP statico non deve appartenere al campo dell'indirizzo riservato al server DHCP del router.

Verificare eventualmente l'impostazione sul router oppure chiedere all'amministratore di rete.

Esempio:

Indirizzo IP del router:	192.168.2.1
Subnet mask nella rete	255.255.255.0
Campo indirizzo del server DHCP	192.168.2.101 – 192.168.2.255
Indirizzi IP possibili per il telefono	192.168.2.2 – 192.168.2.100

Subnet mask

La subnet mask indica quante parti di un indirizzo IP costituiscono il prefisso di rete.

255.255.255.0 significa, per esempio, che le prime tre parti degli indirizzi IP devono essere uguali per tutti gli apparecchi nella rete, l'ultima parte è specifica di ogni apparecchio. Con subnet mask 255.255.0.0 solo le prime due parti sono riservate al prefisso di rete. È necessario inserire la subnet mask utilizzata nella rete.

Impostazioni per la rete locale

Gateway predefinito

Inserire l'indirizzo IP del gateway standard tramite il quale la rete locale è collegata ad Internet. Questo in genere è l'indirizzo IP locale (privato) del vostro router (per es. 192.168.2.1). Il vostro telefono necessita di questa informazione per poter accedere ad Internet.

Server DNS preferito

Inserire l'indirizzo IP del server DNS preferito. Il DNS (Domain Name System) permette di associare agli indirizzi IP pubblici dei nomi simbolici. Il server DNS è necessario per poter tradurre il nome DNS nell'indirizzo IP durante l'instaurazione della connessione ad un server.

È possibile indicare qui l'indirizzo IP del vostro router/gateway. Questo trasferisce le richieste di indirizzo del telefono al suo server DNS.

Non è preimpostato nessun server DNS.

Server DNS alternativo

Inserire l'indirizzo IP del server DNS alternativo da utilizzare in caso il server DNS preferito non sia raggiungibile.

- ▶ Se sono state fatte tutte le impostazioni, premere il tasto del display **Salva** per memorizzare le impostazioni di configurazione.

Configurazione IPv6



Tipo di indirizzo IP

- ⊙ Selezionare **Ricerca automatica**, se il vostro apparecchio riceve l'indirizzo IP tramite un server DHCP. Selezionare **Statico**, se il vostro apparecchio riceve un indirizzo IP statico.

Con l'impostazione **Ricerca automatica** le ulteriori impostazioni vengono effettuate automaticamente. Vengono visualizzate qui e non possono essere modificate.



Se è stato selezionato il tipo di indirizzo **Statico**, è ora necessario effettuare le seguenti impostazioni:

- **Indirizzo IP**
- **Lunghezza del prefisso e**
- **Server DNS preferito**
- **Server DNS alternativo**

Chiedere al vostro amministratore di rete per le impostazioni nella vostra rete.

Indirizzo IP

Inserire un indirizzo IP per il vostro telefono. Tramite questo indirizzo IP il vostro telefono è raggiungibile da altri utenti nella vostra rete locale (per es. da PC).

L'indirizzo IP è di 128 Bit. Viene rappresentato da otto campi separati da un doppio punto con valori esadecimali di 0-FFFFFF, per es. 2001:b021:189:0:205:5dff:fe6b:87.

L'indirizzo IP è costituito da un prefisso e da un Interface Identifier. La lunghezza del prefisso (normalmente 64 Bit) viene definita dal valore di **Lunghezza prefisso**.

Lunghezza del prefisso

La lunghezza del prefisso indica quanti Bit dell'indirizzo IP vengono utilizzati per il prefisso di rete. È necessario inserire la lunghezza di prefisso utilizzata nella vostra rete.

Server DNS preferito

Inserire l'indirizzo IP del server DNS preferito. Il DNS (Domain Name System) permette di associare agli indirizzi IP pubblici dei nomi simbolici. Il server DNS è necessario per poter tradurre il nome DNS nell'indirizzo IP durante l'instaurazione della connessione ad un server.

È possibile indicare qui l'indirizzo IP del vostro router/gateway. Questo trasferisce le richieste di indirizzo del telefono al suo server DNS.

Non è preimpostato nessun server DNS.

Server DNS alternativo

Inserire l'indirizzo IP del server DNS alternativo da utilizzare in caso il server DNS preferito non sia raggiungibile.

- ▶ Se sono state fatte tutte le impostazioni, premere il tasto del display **Salva** per memorizzare le impostazioni di configurazione.

VLAN-Tagging

Una rete locale può essere suddivisa in sottoreti logiche, le cosiddette VLAN (VLAN = Virtual Local Area Network, Standard IEEE 802.1Q). A sua volta più VLAN si dividono in una rete fisica e relative componenti, per es. Switch. I pacchetti dati di una VLAN non vengono trasferiti in un'altra VLAN. Le VLAN sono spesso utilizzate per separare il traffico dati di diversi servizi (telefonia Internet, Internet-TV, ...) e per stabilire diverse priorità per il traffico dati.

Se si utilizza il telefono in una VLAN, inserire qui la ID VLAN (VLAN-Tag) della vostra VLAN. La si riceve dal proprio operatore di rete.

Attenzione

Se qui si inserisce un valore non corretto, è necessario ripristinare le impostazioni iniziali del telefono (→ **pag. 94**). Quindi va instaurato di nuovo l'accesso del telefono alla rete locale.



Selezionare **Sì** per **Utilizza codifica VLAN**.



Inserire la **VLAN Identifier (LAN Port)**.
Intervallo valori: 1 – 4094.

I pacchetti dati delle VLAN possono avere la priorità. La priorità decide se i componenti di rete devono riservare un trattamento preferenziale al traffico dati di una VLAN. È possibile stabilire la priorità per la lingua e i dati separatamente. Con una rete locale con molto traffico dati, con un'alta priorità dei pacchetti dati si ottiene una migliore qualità delle connessioni telefoniche.

► Dai menu **Voice Priority (LAN Port)** e **Data Priority (LAN Port)** selezionare le priorità desiderate per il trasferimento di lingua e dati.

Intervallo valori e assegnazione dei valori per le classi di servizio (secondo IEEE 802.1p):

- 0 Nessuna priorità (Best Effort)
- 1 Servizi Background, per es. News Ticker (Background)
- 2 non definito
- 3 Dati generali dei servizi (Excellent Effort)
- 4 Servizi di controllo, per es. Routing (Controlled Load)
- 5 Video
- 6 Dati vocali (Voice)
- 7 Massima priorità per il software per il controllo della rete (Network Control)

- ▶ Se avete effettuato tutte le impostazioni, premere il tasto del display **Salva** per memorizzare le impostazioni di configurazione.

Nota

Ulteriori possibilità di ottimizzazione della qualità vocale si trovano nel configuratore web alla voce **Impostazioni QoS (Quality of Service)** → **pag. 127**.

Collegare l'auricolare

Tramite il collegamento RJ9 del vostro Gigaset DE900 IP PRO è possibile collegare un auricolare.

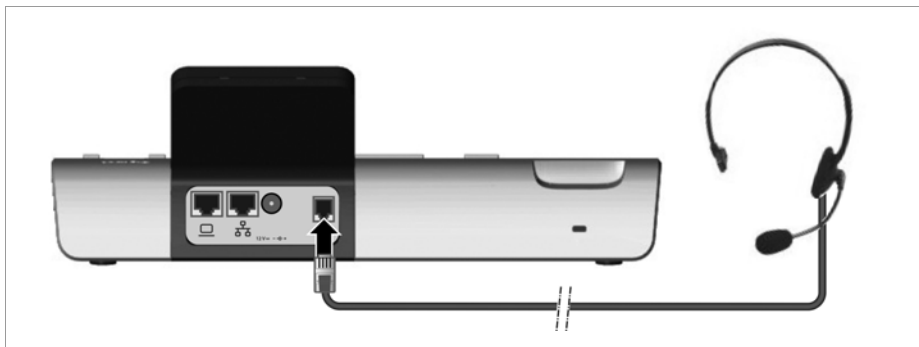

- ▶ Collegare il cavo dell'auricolare con il collegamento RJ9 del telefono.



Opzioni Premere il tasto del display.



Selezionare **Cancella voce**.

Utilizzare il Media-Pool

Il vostro Gigaset DE900 IP PRO mette a disposizione nel Media-Pool uno spazio di memoria in cui è possibile gestire immagini e suoni. Il **Media Pool** contiene

- ◆ Suoni da utilizzare come suoneria,
- ◆ Immagini da utilizzare come salvaschermo,
- ◆ Immagini da utilizzare come immagini dei chiamanti nelle voci della rubrica (immagini Vcard).

Il **Media Pool** supporta i seguenti formati di file:

Tipo	Formato	Dimensioni
Suoni	mp3	max. 2 MB
Immagini	JPG	
– Immagini	320 x 240 Pixel	max. 250 KB
– Immagini Vcard (CLIP)	64 x 78 Pixel	max. 250 KB

Nel vostro telefono sono preimpostati diversi suoni e immagini. È possibile ascoltare i suoni disponibili e visualizzare le immagini.

È possibile caricare ulteriori immagini e suonerie nel **Media Pool** tramite il configuratore web (→ **pag. 168**).

Gestire il salvaschermo

Il vostro telefono mette a disposizione una serie di immagini come salvaschermo. Le proprie immagini si caricano tramite il configuratore web nel Media-Pool.

È possibile visualizzare, rinominare e cancellare le immagini nel **Media Pool**.

Affinché un'immagine o più immagini (Dia-Show) possa/possano essere utilizzate come salvaschermo, è necessario attivare il salvaschermo e assegnare l'immagine desiderata oppure attivare una Dia-Show (→ **pag. 91**).

Si apre la lista delle immagini possibili tramite il menu del display:

✓ → Altri servizi → Media Pool → Salvaschermo

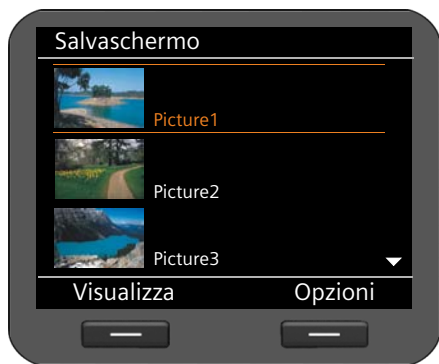



Le immagini vengono visualizzate in ordine alfabetico per nome.

Visualizzare un'immagine in un formato più grande:

 Selezionare l'immagine.
Visualizza Premere il tasto del display.

Rinominare un'immagine:

Opzioni Premere il tasto del display.
 Selezionare l'azione **Rinomina**.
OK Confermare l'azione con il tasto del display.
 Inserire il nome.
Salva Premere il tasto del display.

Cancellare un'immagine:

Opzioni Premere il tasto del display.
 Selezionare **Cancella**.
OK Confermare l'azione con il tasto del display. L'immagine selezionata viene cancellata.

È possibile cancellare solo le immagini da voi importate, non le immagini standard.

Se si cancella un'immagine che è utilizzata come salvaschermo, lo salvaschermo viene disattivato.

Gestire le immagini CLIP

Le immagini che si desiderano gestire come immagini dei chiamanti devono trovarsi nel **Media Pool**. È possibile mettere a disposizione nel Media-Pool le proprie immagini tramite il configuratore web.

Un'immagine CLIP è parte di una voce della rubrica (vCard). Per il trasferimento delle vCard deve essere disponibile il servizio CLIP presso il chiamante e l'utente chiamato.

È possibile visualizzare, rinominare e cancellare le immagini nel **Media Pool**.

In rubrica si assegna un'immagine CLIP del **Media Pool** ad una voce, → **pag. 54**

Si apre la lista delle immagini CLIP disponibili tramite il menu del display:

✓ → **Altri servizi** → **Media Pool** → **Immagini CLIP**



Le immagini vengono visualizzate in ordine alfabetico per nome.

Visualizzare un'immagine in un formato più grande:

 Selezionare l'immagine.

Visualizza Premere il tasto del display.

Rinominare un'immagine:

Opzioni Premere il tasto del display.

 Selezionare l'azione **Rinomina**.

OK Confermare l'azione con il tasto del display.

 Inserire il nome.

Salva Premere il tasto del display.

Se si rinomina un'immagine che è utilizzata in una voce della rubrica, viene rinominata anche nella voce della rubrica.

Cancellare un'immagine:

Opzioni Premere il tasto del display.

 Selezionare **Cancella**.

OK Confermare l'azione con il tasto del display. L'immagine selezionata viene cancellata.

Se si cancella un'immagine che è utilizzata in una voce della rubrica, viene eliminata anche nella voce della rubrica.

Gestire i file audio

Il **Media Pool** mette a disposizione una serie di file audio che possono essere usati come suonerie. È possibile caricare le proprie suonerie tramite il configuratore web (→ **pag. 168**).

È possibile ascoltare, rinominare e cancellare le suonerie nel **Media Pool**.

Si assegna un file audio come suoneria tramite il menu del display (→ **pag. 82**).

Si apre la lista dei file audio disponibili tramite il menu del display:

✓ → **Altri servizi** → **Media Pool** → **File audio**



I file audio vengono visualizzati in ordine alfabetico per nome.

Ascoltare un file audio:

 Selezionare il file audio.

Dopo poco viene riprodotto il file audio.

Rinominare un file audio:

Opzioni Premere il tasto del display.

 Selezionare l'azione **Rinomina**.

OK Confermare l'azione con il tasto del display.

 Inserire il nome.

Salva Premere il tasto del display.

Cancellare un file audio:

Opzioni Premere il tasto del display.

 Selezionare **Cancella**.

OK Confermare l'azione con il tasto del display. Il file audio selezionato viene cancellato.

È possibile cancellare solo i file audio importati, non i file audio standard.

Se si cancella un file audio utilizzato come suoneria, a tutti gli account interessati viene assegnata la suoneria standard **Sound1**.

Verificare la capacità del Media Pool

È possibile visualizzare lo spazio di memoria libero del **Media Pool**.

✓ → Altri servizi → Media Pool → Spazio di memoria



Viene visualizzato lo spazio di memoria ancora libero disponibile in percentuale.

Configuratore web – Configurare il telefono sul PC

Con il configuratore web avete a disposizione un'interfaccia utente tramite la quale è possibile configurare il vostro Gigaset DE900 IP PRO sul PC. La sua configurazione guidata semplifica la prima messa in funzione del vostro apparecchio.

Prerequisito: il vostro telefono è collegato alla rete locale.

Questa connessione nella maggior parte dei casi viene instaurata automaticamente non appena si collega l'apparecchio tramite un cavo di rete (→ [pag. 14](#)). In caso contrario, instaurare la connessione alla rete locale alla prima messa in funzione con l'aiuto del menu del display (→ [pag. 20](#)).

Avviare il configuratore web

È necessario l'indirizzo IP del vostro telefono. Lo si trova tramite il menu del display nelle impostazioni LAN dell'apparecchio:

✓ → **Impostazioni** → **Connettività** → **Rete locale** (→ [pag. 96](#)).

Nota

L'indirizzo IP può occasionalmente cambiare a seconda delle impostazioni del server DHCP nella vostra rete.

Il configuratore web si richiama nel seguente modo:

- ▶ Avviare il browser Internet sul PC.
- ▶ Inserire l'indirizzo IP nel campo dell'indirizzo del browser:

Esempio:  `http://192.168.250.10`

Viene visualizzata la schermata di registrazione.

- ▶ Selezionare la lingua desiderata.
- ▶ Selezionare il tipo di utente desiderato e inserire la relativa password:

Utente se si desidera utilizzare il vostro telefono sul PC.
Password preimpostata: **user**

Amministratore se si desidera configurare il vostro telefono.
Password preimpostata: **admin**

- ▶ Cliccare su **OK**.

Il configuratore web viene ora avviato.

Di seguito sono descritte tutte le funzioni del configuratore web. Attenzione: nella modalità **Utente** non tutte le funzioni sono disponibili.

Nota

Per la vostra sicurezza si dovrebbero modificare le password preimpostate (→ [pag. 161](#)).

Il configuratore web viene avviato

In modalità amministratore: se non è stato impostato nessun account VoIP, si apre la pagina della configurazione guidata (→ **pag. 110**).

Se è già stata impostata una connessione VoIP, selezionare quale funzione si desidera eseguire.

- ◆ Per impostare o modificare singole funzioni del vostro telefono, utilizzare il registro **Impostazioni** (→ **pag. 118**).
- ◆ Per informarsi sulla condizione del telefono, aprire il registro **Stato** (→ **pag. 172**).

Albero del menu del configuratore web

La seguente illustrazione mostra l'albero del menu del configuratore web.

Nella modalità utente sono disponibili solo le funzioni selezionate. Queste sono contrassegnate nella seguente tabella con l'asterisco (*).

Configurazione guidata	→ pag. 110																			
Impostazioni *	Rete e Connessioni	<table border="1"> <tr> <td>Impostazioni LAN</td> <td>→ pag. 119</td> </tr> <tr> <td>Server e sistemi telefonici</td> <td>→ pag. 125</td> </tr> <tr> <td>Impostazioni QoS</td> <td>→ pag. 127</td> </tr> <tr> <td>Impostazioni VoIP</td> <td>→ pag. 128</td> </tr> <tr> <td>Impostazioni di protezione</td> <td>→ pag. 129</td> </tr> <tr> <td>Impostazioni di OpenVPN</td> <td>→ pag. 130</td> </tr> </table>	Impostazioni LAN	→ pag. 119	Server e sistemi telefonici	→ pag. 125	Impostazioni QoS	→ pag. 127	Impostazioni VoIP	→ pag. 128	Impostazioni di protezione	→ pag. 129	Impostazioni di OpenVPN	→ pag. 130						
Impostazioni LAN	→ pag. 119																			
Server e sistemi telefonici	→ pag. 125																			
Impostazioni QoS	→ pag. 127																			
Impostazioni VoIP	→ pag. 128																			
Impostazioni di protezione	→ pag. 129																			
Impostazioni di OpenVPN	→ pag. 130																			
	Telefonia *	<table border="1"> <tr> <td>Connessioni</td> <td>→ pag. 134</td> </tr> <tr> <td>Audio</td> <td>→ pag. 137</td> </tr> <tr> <td>Suonerie *</td> <td>→ pag. 138</td> </tr> <tr> <td>Deviazione di chiamata *</td> <td>→ pag. 139</td> </tr> <tr> <td>Impostazioni locali</td> <td>→ pag. 139</td> </tr> <tr> <td>Regole di composizione</td> <td>→ pag. 141</td> </tr> <tr> <td>Non disturbare (DND) *</td> <td>→ pag. 142</td> </tr> <tr> <td>Registrazione conversazione</td> <td>→ pag. 142</td> </tr> <tr> <td>Servizi voice mail</td> <td>→ pag. 143</td> </tr> </table>	Connessioni	→ pag. 134	Audio	→ pag. 137	Suonerie *	→ pag. 138	Deviazione di chiamata *	→ pag. 139	Impostazioni locali	→ pag. 139	Regole di composizione	→ pag. 141	Non disturbare (DND) *	→ pag. 142	Registrazione conversazione	→ pag. 142	Servizi voice mail	→ pag. 143
Connessioni	→ pag. 134																			
Audio	→ pag. 137																			
Suonerie *	→ pag. 138																			
Deviazione di chiamata *	→ pag. 139																			
Impostazioni locali	→ pag. 139																			
Regole di composizione	→ pag. 141																			
Non disturbare (DND) *	→ pag. 142																			
Registrazione conversazione	→ pag. 142																			
Servizi voice mail	→ pag. 143																			

Messaggi	E-mail	→ pag. 143	
	Indicatore MWI	→ pag. 145	
	Servizi aggiuntivi	Servizi informativi IP	→ pag. 146
		Radio Internet	→ pag. 149
		Videocitofono	→ pag. 149
		Rubrica online	→ pag. 151
		LDAP	→ pag. 152
	Tasti funzione *	→ pag. 155	
	Sistema *	Data e Ora	→ pag. 160
		Protezione *	→ pag. 161
		Display *	→ pag. 162
		Contatti personali *	→ pag. 165
		Tutte le chiamate *	→ pag. 167
		Carica toni e immagini *	→ pag. 168
		Riavvio e Reset	→ pag. 169
Backup dei dati		→ pag. 169	
Aggiornamento firmware		→ pag. 170	
Stato	Apparecchio	→ pag. 172	
	Report del sistema	→ pag. 172	
	Registrazione SIP	→ pag. 173	
	Registrazione PCAP	→ pag. 173	
	Memoria utilizzata	→ pag. 173	

Eeguire la configurazione guidata

Questa procedura guidata vi aiuta durante la configurazione del vostro telefono. Vi condurrà attraverso tutti i passaggi importanti.

- per impostare le vostre linee telefoniche
- per impostare il vostro account e-mail.

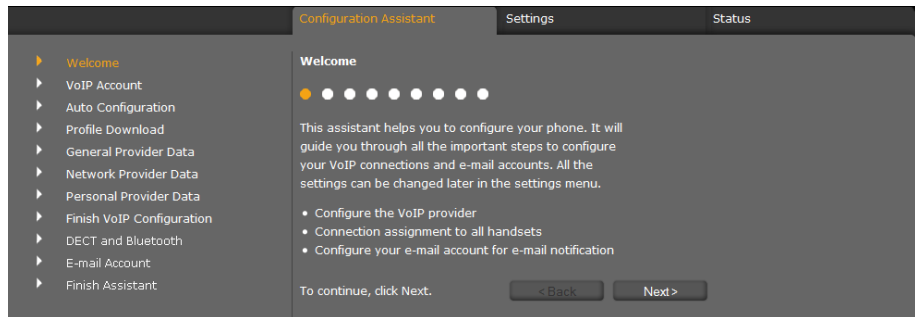

Tutte le impostazioni effettuate tramite la configurazione guidata possono essere modificate in un secondo momento nel registro **Impostazioni** (→ **pag. 118**).

Se i campi di una pagina sono stati riempiti, cliccare su **Avanti** >.

Se si vuole effettuare una modifica in una pagina precedente, cliccare su < **Indietro**.

Con **Annulla** si termina la configurazione guidata.

- ▶ Prima di iniziare la configurazione assicurarsi di avere a portata di mano i dati di registrazione del vostro provider VoIP.
- ▶ Cliccare su **Avanti** > per iniziare la configurazione.

Impostare un account VoIP

Per la configurazione di un account VoIP ci sono le seguenti possibilità:

Configurazione automatica La configurazione avviene senza inserimento. Il vostro provider VoIP deve consentire ciò per il vostro account.

Carica dati del provider Vengono utilizzate le impostazioni standard del vostro provider. Si inseriscono solo i vostri dati di registrazione personali.

Configurazione manuale Si effettuano tutte le impostazioni da soli.

Configurazione automatica

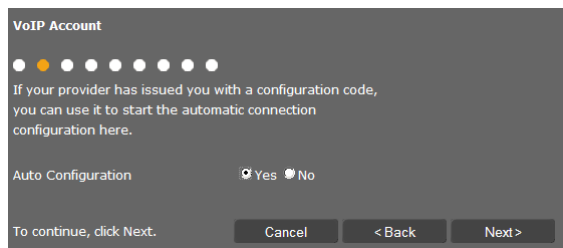

- ▶ Selezionare l'opzione **Sì**, se il vostro provider consente la configurazione automatica per il vostro account, e cliccare su **Avanti** >.

Viene ora eseguita la configurazione automatica. Questa operazione potrebbe richiedere un paio di minuti. Se è terminata, appare la pagina **Terminare la configurazione**.

Configurazione tramite profilo del provider

Se il vostro provider non consente la configurazione automatica, il vostro Gigaset DE900 IP PRO vi offre una serie di profili provider che vi facilitano la configurazione degli account VoIP. Ogni profilo contiene le impostazioni di configurazione più importanti del provider corrispondente.

- ▶ Cliccare **No**, se non è possibile la configurazione automatica, e cliccare **Avanti** >.
- ▶ La pagina **Configurazione automatica** informa su ulteriori azioni. Cliccare su **Avanti** >.

Si apre la pagina **Carica dati del provider**.

- ▶ Cliccare su **Avanti** >, per avviare la configurazione.
- ▶ Selezionare il vostro **Paese** e cliccare su **Avanti** >.
- ▶ Selezionare il vostro **Provider** e cliccare su **Avanti** >.

Vengono ora caricate le impostazioni di configurazione più importanti.

Il passo successivo è quello di inserire i → **Dati provider personali**.

Configurazione senza profilo del provider

Se il vostro provider non è contenuto nella lista, selezionare l'opzione **Other Provider** (altro provider).

- ▶ Nelle pagine seguenti effettuare le impostazioni necessarie per il vostro account VoIP. I dati si ricevono dal vostro provider.

Dati generali provider

Dominio

Indicare la parte finale del vostro indirizzo SIP (URI).

Esempio: per l'indirizzo SIP **987654321@provider.it** inserire **provider.it**.

Indirizzo del server proxy

Il SIP Proxy è il server di accesso del vostro provider VoIP. Inserire l'indirizzo IP oppure il nome DNS del vostro server.

Esempio: **myprovider.com**.

Porta del server proxy

Inserire il numero della porta di comunicazione tramite la quale il proxy SIP invia e riceve dati di segnalazione (porta SIP). La maggior parte dei provider VoIP utilizza la porta 5060.

Server di registrazione

Inserire l'indirizzo IP oppure il nome DNS del server di registrazione. Il server di registrazione è necessario al momento della registrazione del telefono. Associa al vostro indirizzo SIP (username@dominio) l'indirizzo IP pubblico/numero di porta con il quale si registra il telefono. Con la maggior parte dei provider VoIP il server di registrazione è uguale al server SIP.

Esempio: **reg.myprovider.it**.

Porta del server di registrazione

Indicare la porta di comunicazione utilizzata sul server di registrazione. Nella maggior parte dei casi viene utilizzata la porta 5060.

Frequenza di aggiornamento della registrazione [sec]

Indicare entro quali intervalli di tempo il telefono deve ripetere la registrazione presso il VoIP Server (SIP Proxy) (viene inviata una richiesta per instaurare una sessione). La ripetizione è necessaria affinché la voce del telefono resti nella tabella del SIP Proxy e il telefono sia raggiungibile. La ripetizione viene eseguita per tutti i numeri di telefono VoIP attivi. È preimpostato 120 sec.

Inserendo 0 sec., la registrazione non viene ripetuta periodicamente.

- ▶ Cliccare su **Avanti** >.

Dati provider di rete

Il telefono deve conoscere il suo indirizzo pubblico affinché possa ricevere i dati vocali dell'interlocutore.

Il protocollo SIP ha le seguenti opzioni:

- ◆ Il telefono richiede l'indirizzo pubblico presso un server STUN in Internet (Simple Transversal of UDP over NAT). Lo STUN può essere impiegato solo con i cosiddetti NAT asimmetrici e con firewall non-bloccanti.
- ◆ Il telefono non indirizza la richiesta di connessione al SIP Proxy ma ad un Proxy Outbound in Internet che si occupa di gestire il pacchetto dati con l'indirizzo pubblico.

Il server STUN e il Proxy Outbound vengono impiegati alternativamente per evitare il NAT/Firewall sul router/gateway.

► Inserire i dati necessari per il server STUN **oppure** per il Proxy Outbound:

Utilizza server STUN

Cliccare su **Sì**, se il vostro telefono deve utilizzare lo STUN, non appena viene impiegato su un router con NAT asimmetrico.

Indirizzo del server STUN

Inserire il nome del DNS oppure l'indirizzo IP del server STUN in Internet. Se nel campo **Utilizza server STUN** è stata selezionata l'opzione **Sì**, è necessario riempire il campo.

Porta del server STUN

Inserire il numero della porta di comunicazione sul server STUN.
Porta standard: 3478.

Frequenza di aggiornamento STUN [sec]

Indicare entro quali intervalli di tempo (sec.) il telefono deve ripetere la registrazione presso il server STUN. La ripetizione è necessaria affinché la voce del telefono resti nella tabella dello STUN server. La ripetizione viene eseguita per tutti i numeri di telefono VoIP attivi. Richiedere la frequenza di aggiornamento STUN presso il vostro provider VoIP.
È preimpostato: 30 sec.

Frequenza di aggiornamento NAT [sec]

Indicare in quali intervalli di tempo il telefono deve aggiornare il proprio valore d'immissione nella tabella di routing del NAT. Indicare l'intervallo di tempo in sec., che è di poco inferiore al timeout di sessione del NAT. Il valore preimpostato per la frequenza di aggiornamento NAT in genere non deve venir modificato. È preimpostato: 20 sec.

Configuratore web – Configurare il telefono sul PC

Modalità proxy in uscita

Indicare quando deve venir impiegato il Proxy Outbound.

- Sempre** Tutti i dati di segnalazione e i dati vocali trasmessi dal telefono vengono inviati al Proxy Outbound.
- Automatica** Se il telefono è collegato ad un router con NAT asimmetrico oppure con Firewall auto-bloccante, i dati trasmessi dal telefono vengono inviati solamente al Proxy Outbound. Se il telefono è dietro un NAT asimmetrico, viene utilizzato uno STUN server. Se è stato impostato **Utilizza server STUN = No** oppure non è stato indicato alcun server STUN, viene utilizzato sempre il Proxy Outbound.
- Mai** Il Proxy Outbound non viene utilizzato.

Non indicando nulla nel campo di immissione **Indirizzo del server in uscita**, il telefono è sempre indipendente dalla modalità selezionata come **Mai**.

Indirizzo del server in uscita

Indicare il nome del DNS oppure l'indirizzo IP del Proxy Outbound del vostro provider. Con molti provider l'Outbound-Proxy è identico al SIP Proxy.

Porta proxy in uscita

Indicare il numero della porta di comunicazione utilizzata dall'Outbound-Proxy.
Porta standard: 5060.

Negoziazione automatica della trasmissione DTMF

I toni DTMF (Dual-tone multi-frequency, multifrequenza) sono necessari ad esempio per interrogare e comandare alcune segreterie di rete tramite cifre-codici oppure per la gestione da remoto della segreteria telefonica locale. Selezionare se l'impostazione viene effettuata automaticamente. Se si seleziona **No**, è necessario stabilire da soli l'impostazione per la trasmissione DTMF.

Impostazioni per la trasmissione DTMF

Per l'invio dei toni DTMF tramite VoIP è necessario stabilire come i codici dei tasti devono essere convertiti e inviati in toni DTMF:

- Audio** come informazione udibile nel canale vocale, cioè non è noto quale pulsante è stato premuto.
- RFC 2833** come valore (= tasto premuto) in un pacchetto RTP.
- SIP Info** come cosiddetta segnalazione „SIP Info“.
Il valore (= tasto premuto) viene inviato come pacchetto dati SIP.

Informarsi presso il proprio provider VoIP sul tipo di trasmissione DTMF supportata.

► Cliccare su **Avanti** >.

Dati provider personali

In entrambi i casi della configurazione manuale, con e senza profilo del provider, inserire ora i dati di registrazione personali ricevuti dal vostro provider VoIP.

- ▶ Inserire i seguenti dati:
 - **Nome di autenticazione**
 - **Password di autenticazione**
 - **Nome utente**
 - **Nome visualizzato**

È inoltre possibile inserire un nome qualsiasi per questa connessione telefonica. Questo è utile se si utilizzano più account VoIP.

- ▶ Inserire un **Nome della connessione**.
- ▶ Cliccare su **Avanti** > per terminare la configurazione dell'account VoIP.

Terminare la configurazione

Vengono visualizzati i dati per l'account VoIP configurato.

- ▶ Se si desidera modificare le impostazioni, cliccare su < **Indietro**.
- ▶ Se si desidera configurare un ulteriore account VoIP, attivare la relativa casella di controllo. In questo caso il configuratore web, dopo aver premuto **Avanti** >, ritorna alla pagina iniziale (→ **Impostare un account VoIP**).
- ▶ Cliccare su **Fine** per terminare la configurazione guidata.
- ▶ Cliccare su **Avanti** > per
 - impostare un ulteriore account VoIP,
 - impostare un account e-mail.

Configurare l'account e-mail

Il vostro telefono può informarvi quando nel vostro server di posta in entrata sono arrivati nuovi messaggi e-mail. È possibile instaurare una connessione al server della posta in entrata e per ogni e-mail nella lista della posta in entrata visualizzare mittente, data/ora di arrivo così come oggetto e testo del messaggio.

Prerequisito:

- È stato sottoscritto un account e-mail presso un Internet provider.
 - Il server di posta in entrata utilizza il protocollo POP3.
- Selezionare l'opzione **Sì**, se si desidera configurare un account e-mail e cliccare **Avanti** >.

Authentication Name

Authentication Password

POP3 Server

Check for new e-mails

Indicate new e-mail by MWI key Yes No

SSL-Mode Yes No

Server Port

- Inserire i dati del vostro account e-mail:

- **Nome di autenticazione**
- **Password di autenticazione**
- **Server di posta in arrivo (POP3)**

Questi dati si ricevono dal vostro provider quando si imposta l'account e-mail.

- Selezionare ogni quanto si deve verificare se ci sono nuove e-mail. È possibile selezionare i valori da **Ogni 15 minuti** a **Una volta al giorno**.
- Selezionare se l'arrivo di una nuova e-mail deve essere visualizzato tramite il tasto del Centro Messaggi  del telefono (→ **pag. 68**).
- Selezionare se le e-mail devono essere trasferite tramite una **Connessione protetta (SSL)**. Inserire la **Porta del server** per la connessione protetta. In questo caso è possibile richiamare il messaggio solo tramite il menu del display, non tramite il tasto del Centro Messaggi (→ **pag. 65**).
- Cliccare **Avanti** >.

Nota

È possibile effettuare ulteriori impostazioni per i messaggi e-mail nel registro (→ **pag. 143**).

Terminare la configurazione guidata

Ora avete configurato correttamente il telefono con l'aiuto del configuratore web. Vengono visualizzati ancora i seguenti dati:

- Numero degli account VoIP configurati
 - Nome dell'account preimpostato per le chiamate in uscita
 - Notifica via e-mail configurata: **Sì** oppure **No**
- ▶ Cliccare su **Fine** terminare la configurazione guidata e copiare le modifiche.
- ▶ Cliccare su < **Indietro** se si desidera effettuare modifiche alle vostre impostazioni.

Impostazioni del telefono tramite configuratore web

Nel menu **Impostazioni** del configuratore web si modificano le impostazioni già effettuate tramite il menu del display del telefono oppure tramite la configurazione guidata o che sono preimpostate per dotazione iniziale. Inoltre si hanno le seguenti possibilità di configurazione.

Il menu offre le seguenti funzioni:

◆ **Rete e Connessioni** (→ **pag. 119**)

Configurare le impostazioni per la rete locale, il server e i centralini, impostare ulteriori account VoIP ed effettuare le impostazioni di protezione.

Inoltre è qui possibile configurare il vostro telefono come Client OpenVPN in una rete virtuale privata.

◆ **Telefonia** (→ **pag. 133**)

Modificare i propri account VoIP configurati, ottimizzare la qualità delle connessioni vocali, configurare le funzioni telefoniche come la deviazione di chiamata e le regole di composizione e impostare le liste dei numeri da bloccare e i servizi Voicemail.

◆ **Messaggi** (→ **pag. 143**)

Effettuare le impostazioni per la ricezione di e-mail e configurare il Centro Messaggi (MWI) del vostro apparecchio.

◆ **Servizi aggiuntivi** (→ **pag. 146**)

Selezionare i Servizi Info e le emittenti radio in Internet per il vostro Info-Center, configurare un citofono ed effettuare le impostazioni per l'utilizzo delle rubriche telefoniche.

◆ **Tasti funzione** (→ **pag. 155**)

Associare i tasti programmabili del vostro telefono alle funzioni di uso frequente.

◆ **Sistema** (→ **pag. 159**)

Modificare le impostazioni di base del vostro telefono, per es. data e ora oppure le impostazioni per il display. Inoltre è possibile riavviare il sistema o installare un nuovo firmware.

Rete e connessioni

Le impostazioni corrette per il collegamento del telefono alla rete locale sono il prerequisito per la comunicazione con altri dispositivi in rete e quindi per telefonare via Internet.

Se si utilizza il configuratore web, il vostro telefono è già collegato alla rete locale. Nel menu **Rete e Connessioni** è possibile modificare e ampliare queste impostazioni. Inoltre è possibile configurare ulteriori account VoIP ed effettuare impostazioni per le linee telefoniche:

- ◆ impostazioni LAN (→ **pag. 119**)
- ◆ server e centralini (→ **pag. 125**)
- ◆ impostazioni VoIP (→ **pag. 128**)
- ◆ impostazioni di protezione (→ **pag. 129**)
- ◆ impostazioni OpenVPN (→ **pag. 130**)

Impostazioni LAN

Attenzione

Se durante la modifica delle impostazioni LAN si fa un errore, la connessione del PC al telefono può venir interrotta e non si ha più l'accesso al configuratore web.

In questo caso è necessario instaurare l'accesso del telefono alla rete locale di nuovo tramite il menu del display (→ **pag. 96**).

Impostazioni → Rete e Connessioni → Impostazioni LAN

Assegnare l'indirizzo di rete

Tipo di rete

- ▶ Selezionare il protocollo IP da utilizzare nella vostra rete (**IPv4** oppure **IPv6**).

Le altre impostazioni dipendono dalla vostra selezione.

Impostazioni del telefono tramite configuratore web

Configurazione IPv4

- ▶ Selezionare **Dinamico**, se il vostro apparecchio riceve l'indirizzo IP tramite un server DHCP.
- ▶ Selezionare **Statico**, se il vostro apparecchio riceve un indirizzo IP statico.

Con l'impostazione **Dinamico** le altre impostazioni vengono effettuate automaticamente. Vengono visualizzate e non possono essere modificate.

Se come tipo di indirizzo è stato selezionato **Statico**, è necessario effettuare le seguenti impostazioni:

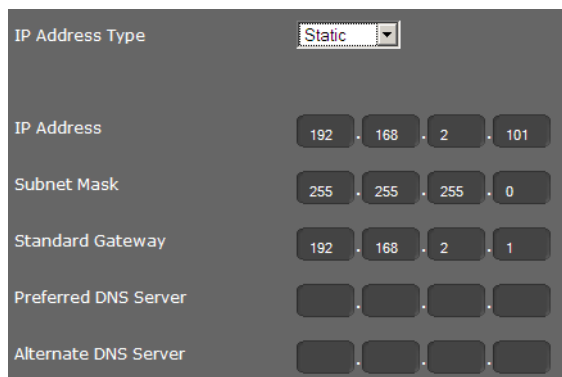

The screenshot shows a configuration form for IPv4. At the top, 'IP Address Type' is set to 'Static'. Below are several rows of input fields:

- IP Address:** 192, 168, 2, 101
- Subnet Mask:** 255, 255, 255, 0
- Standard Gateway:** 192, 168, 2, 1
- Preferred DNS Server:** Four empty fields.
- Alternate DNS Server:** Four empty fields.

Indirizzo IP

Inserire un indirizzo IP per il vostro telefono. Tramite questo indirizzo IP il vostro telefono è raggiungibile da altri utenti nella vostra rete locale (per es. PC).

L'indirizzo IP è costituito da quattro campi separati l'uno dall'altro da un punto con valori decimali da 0-255, per es. 192.168.2.1.

Fare attenzione ai seguenti punti:

- L'indirizzo IP deve essere contenuto nel campo dell'indirizzo utilizzato sul router/gateway per la rete locale. Il campo dell'indirizzo valido viene determinato dall'indirizzo IP del router/gateway e dalla subnet mask (vedi esempio).
- L'indirizzo IP deve essere unico nella rete, cioè non deve essere utilizzato da un altro apparecchio sul router/gateway.
- L'indirizzo IP statico non deve appartenere al campo dell'indirizzo riservato al server DHCP del router/gateway.

Verificare eventualmente l'impostazione sul router oppure chiedere all'amministratore di rete.

Esempio:

Indirizzo IP del router:	192.168.2.1
Subnet mask nella rete	255.255.255.0
Campo indirizzo del server DHCP	192.168.2.101 – 192.168.2.255
Indirizzi IP possibili per il telefono	192.168.2.2 – 192.168.2.100

Subnet mask

La subnet mask indica quante parti di un indirizzo IP costituiscono il prefisso di rete. 255.255.255.0 significa, per esempio, che le prime tre parti di un indirizzo IP devono essere uguali per tutti i dispositivi nella rete, l'ultima parte è specifica di ogni dispositivo. Con subnet mask 255.255.0.0 solo le prime due parti sono riservate al prefisso di rete. È necessario inserire la subnet mask utilizzata nella rete.

Gateway predefinito

Inserire l'indirizzo IP del gateway predefinito tramite il quale la rete locale è collegata ad Internet. In genere questo è l'indirizzo IP locale (privato) del vostro router/gateway (per es. 192.168.2.1). Il vostro telefono ha bisogno di questa informazione per poter accedere ad Internet.

Server DNS preferito

Inserire l'indirizzo IP del server DNS preferito. DNS (Domain Name System) permette di associare agli indirizzi IP pubblici dei nomi simbolici. Il server DNS è necessario per poter tradurre il nome DNS nell'indirizzo IP durante l'instaurazione della connessione ad un server.

È possibile indicare qui l'indirizzo IP del vostro router/gateway. Questo trasferisce le richieste di indirizzo del telefono al suo server DNS.

Non è preimpostato nessun server DNS.

Server DNS alternativo

Inserire l'indirizzo IP del server DNS alternativo da utilizzare in caso il server DNS preferito non sia raggiungibile.

Configurazione IPv6

Tipo di indirizzo IP

- ▶ Selezionare **Configurazione automatica**, se il vostro apparecchio riceve un indirizzo IP tramite un server DHCP.
- ▶ Selezionare **Statico**, se il vostro apparecchio riceve un indirizzo IP statico.

Con l'impostazione **Configurazione automatica** le altre impostazioni vengono effettuate automaticamente. Vengono visualizzate qui e non possono essere modificate.

Impostazioni del telefono tramite configuratore web

Se come tipo di indirizzo è stato selezionato **Statico**, è necessario effettuare le seguenti impostazioni:

IP Address Type	Static
IP Address	
Prefix Length	64
Preferred DNS Server	
Alternate DNS Server	

Indirizzo IP

Inserire un indirizzo IP per il vostro telefono. Tramite questo indirizzo IP il vostro telefono è raggiungibile da altri utenti nella vostra rete locale (per es. da PC).

L'indirizzo IP è di 128 Bit. Viene rappresentato da otto campi separati da un doppio punto con valori esadecimali di 0-FFFFFF, per es. 2001:b021:189:0:205:5dff:fe6b:87.

L'indirizzo IP è costituito da un prefisso e da un Interface Identifier. La lunghezza del prefisso (normalmente 64 Bit) viene definita dal valore di **Lunghezza prefisso**.

Lunghezza prefisso

La lunghezza del prefisso indica quanti Bit dell'indirizzo IP vengono utilizzati per il prefisso di rete. È necessario inserire la lunghezza di prefisso utilizzata nella vostra rete.

Server DNS preferito

Inserire l'indirizzo IP del server DNS preferito. Il DNS (Domain Name System) permette di associare agli indirizzi IP pubblici dei nomi simbolici. Il server DNS è necessario per poter tradurre il nome DNS nell'indirizzo IP durante l'instaurazione della connessione ad un server.

È possibile indicare qui l'indirizzo IP del vostro router/gateway. Questo trasferisce le richieste di indirizzo del telefono al suo server DNS.

Non è preimpostato nessun server DNS.

Server DNS alternativo

Inserire l'indirizzo IP del server DNS alternativo da utilizzare in caso il server DNS preferito non sia raggiungibile.

VLAN-Tagging

Una rete locale può essere suddivisa in sottoreti logiche, le cosiddette VLAN (VLAN = Virtual Local Area Network, Standard IEEE 802.1Q). A sua volta più VLAN si dividono in una rete fisica e relative componenti, per es. Switch. I pacchetti dati di una VLAN non vengono trasferiti in un'altra VLAN. Le VLAN sono spesso utilizzate per separare il traffico dati di diversi servizi (telefonia Internet, Internet-TV, ...) e per stabilire diverse priorità per il traffico dati.

È possibile far funzionare il telefono e un PC, collegato alla porta PC del telefono, in due diverse VLAN. Inserire qui le ID VLAN (VLAN-Tag) della vostra VLAN. Le si riceve dal proprio operatore.

Attenzione

Se si utilizza il PC in una VLAN diversa da quella del telefono, non è più possibile accedere direttamente dal PC al configuratore web del telefono.

► Per **Utilizza codifica VLAN** selezionare una delle seguenti funzioni:

- No** Se non si utilizza nessuna VLAN (preimpostazione).
- Solo porta LAN** Se si utilizzano telefono e PC nella stessa VLAN.
- Porta LAN e PC** Se si utilizzano telefono e PC in VLAN diverse.

VLAN Tagging

You should receive the tagging values of a virtual LAN from your provider. Wrong settings will require hardware reset.

Use VLAN Tagging LAN and PC Port ▼

VLAN LAN Port

VLAN Identifier (1..4094)

Voice Priority 1 ▼

Data Priority 0 ▼

VLAN PC Port

VLAN Identifier (1..4094)

VLAN Priority 1 ▼

Impostazioni del telefono tramite configuratore web

- ▶ Nel campo **ID della VLAN (1..4094)** inserire la ID VLAN della vostra rete virtuale.
Se si seleziona **Porta LAN e PC** inserire in **Porta LAN VLAN** e **Porta PC VLAN** le diverse ID VLAN.
Intervallo valori: 1 – 4094

Attenzione

Se come **ID della VLAN (1..4094)** si inserisce un valore sbagliato, è necessario ripristinare le impostazioni iniziali del telefono (→ **pag. 94**). Dopo di che si deve instaurare di nuovo l'accesso del telefono alla rete locale (→ **pag. 96**).

- ▶ Selezionare dai menu **Priorità voce** e **Priorità dati** le priorità desiderate per la trasmissione di voce e dati per la porta LAN.
- ▶ Se sono state selezionate **Porta LAN e PC**, selezionare inoltre la **Priorità VLAN** per la trasmissione dei dati del PC.

Priorità delle VLAN

I pacchetti dati delle VLAN possono avere la priorità. La priorità decide se i componenti di rete devono riservare un trattamento preferenziale al traffico dati di una VLAN. È possibile stabilire la priorità per la voce e i dati separatamente. Con una rete locale con molto traffico dati, con un'alta priorità dei pacchetti dati si ottiene una migliore qualità delle vostre connessioni telefoniche. Con un'alta priorità dei servizi di dati si ottiene una migliore qualità per es. per la visualizzazione sei Servizi Info come le immagini webcam oppure le mappe.

Intervallo valori e assegnazione dei valori per le classi di servizio (secondo IEEE 802.1p):

- 0 Nessuna priorità (Best Effort)
- 1 Servizi Background, per es. News Ticker (Background)
- 2 non definito
- 3 Dati generali dei servizi (Excellent Effort)
- 4 Servizi di controllo, per es. Routing (Controlled Load)
- 5 Video
- 6 Dati vocali (Voice)
- 7 Massima priorità per il software per il controllo della rete (Network Control)

Nota

Ulteriori possibilità di ottimizzazione della qualità vocale si trovano nel configuratore web alla voce **Impostazioni QoS (Quality of Service)** → **pag. 127**.

Salvare le impostazioni

- ▶ Cliccare su **Salva** per salvare le vostre impostazioni nella pagina **Impostazioni LAN**.

Server e centralini

Se nella vostra rete locale funziona un proprio server HTTP oppure un centralino, utilizzare questa pagina per configurare l'accesso del vostro telefono.

Impostazioni → **Rete e Connessioni** → **Server e sistemi telefonici**

Configurare l'HTTP-Proxy

- ▶ Selezionare se nella rete si desidera attivare un proprio server proxy per il vostro telefono.
- ▶ Se **Sì**, nel campo **Indirizzo del server proxy** inserire l'indirizzo IP del server proxy.
- ▶ La **Porta del server proxy** è preimpostata su 80. Modificarlo se il vostro server utilizza un'altra porta.

Impostazioni del proprio server HTTP

- ▶ Se si utilizza un proprio server HTTP, inserire i dati di comunicazione.

Porta HTTP

Inserire il numero della porta utilizzata dal server HTTP per la comunicazione.

È preimpostato: 80

Porta HTTPS

Inserire il numero della porta utilizzata dal server HTTP per le connessioni protette.

È preimpostato: 443

Tipo di connessione HTTP

Scegliere quali connessioni possono essere instaurate:

- HTTP** Connessione non protetta
- HTTPS** Connessione protetta
- HTTP + HTTPS** Connessioni sia protette sia non protette

Disconnessione automatica [min]

Inserire il tempo (min.) dopo di cui la connessione HTTP deve terminare automaticamente se non si effettua nessun inserimento.

Sistemi telefonici

Se il vostro telefono è collegato ad un centralino, selezionare il tipo di centralino.

Connessione al sistema telefonico (selezione esempio)

- Standard** Il telefono è collegato ad un qualsiasi centralino.
- Gigaset T500/300** Il telefono è collegato ad un centralino Gigaset T500 PRO oppure Gigaset T300 PRO.

HiPath

...

Impostazioni del telefono tramite configuratore web

Gestione chiamate

Se il telefono è collegato ad un centralino Gigaset:

- ▶ Selezionare se si desidera rispondere direttamente alle conversazioni che vengono trasmesse tramite il Call Manager del centralino. Si hanno le seguenti possibilità:
 - **tramite cuffia**
 - **in viva voce** oppure
 - per niente (**No**)

Salvare le impostazioni

- ▶ Cliccare **Salva** per salvare le vostre impostazioni nella pagina **Server e sistemi telefonici**.

Impostazioni QoS (Quality of Service)

In questa pagina è possibile ottimizzare la qualità vocale del vostro telefono IP.

La qualità vocale dipende dalla priorità dei dati vocali nella rete IP. Per la prioritizzazione dei pacchetti dati VoIP viene utilizzata la procedura QoS DiffServ (= Differentiated Services). DiffServ definisce più classi per la qualità del servizio e all'interno delle classi diversi livelli di priorità per cui sono già stabilite ogni volta determinate procedure di prioritizzazione.

È possibile indicare diversi valori QoS per i pacchetti SIP e RTP. I pacchetti SIP (Session Initiation Protocol) contengono i dati di segnalazione, l'RTP (Realtime Transport Protocol) viene utilizzato per la trasmissione vocale.

Impostazioni → Rete e Connessioni → Impostazioni QoS

VoIP Quality of Service (QoS)

Type of Services / Differentiated Services

SIP ToS/Diffserv (0..63)

RTP ToS/Diffserv (0..63)

- ▶ Nei campi **TdS SIP/ServDiff (0..63)** e **TdS RTP/ServDiff (0..63)** inserire i valori QoS desiderati. Intervallo di valori: 0 - 63.

Valori correnti per il VoIP (preimpostazione):

SIP	34	classe di servizio elevata per cambio rapido del flusso dei dati (Expedited Flow)
RTP	46	classe di servizio più elevata per inoltro rapido dei pacchetti di dati (Expedited Forwarding)

Attenzione

Modificare questi valori solo d'accordo con il proprio operatore di rete. Un valore più alto non significa necessariamente una priorità maggiore. Il valore determina la classe di servizio, non la priorità. La procedura di prioritizzazione utilizzata ogni volta è conforme ai requisiti di questa classe e non è necessariamente adatta per la trasmissione dei dati vocali.

Informazioni dettagliate sulla procedura Diffserv si trovano in [RFC 2474](#) e [RFC 3168](#)

Salvare le impostazioni

- ▶ Cliccare su **Salva** per salvare le vostre impostazioni nella pagina **Impostazioni QoS**.

Impostazioni VoIP

In questa pagina si configurano le porte per l'instaurazione delle connessioni VoIP.

Impostazioni → Rete e Connessioni → Impostazioni VoIP

"Listen Ports" per le connessioni VoIP

"Listen ports" for VoIP connections

Use random ports Yes No

SIP port

RTP port

ICE enabled Yes No

► Selezionare le porte su cui il vostro telefono attende le connessioni VoIP in arrivo.

Utilizza porte in modo casuale

► Selezionare **Sì**, se per la porta SIP e RTP il telefono non deve utilizzare porte fisse ma qualsiasi porta libera.

L'utilizzo di una porta a caso ha senso quando si devono impiegare più telefoni sullo stesso router/gateway dotato di NAT. I telefoni devono quindi utilizzare porte diverse affinché il NAT del router/gateway possa trasmettere le chiamate entranti e i dati vocali solamente a un telefono (quello che si sta contattando).

► Cliccando **No**, il telefono utilizza le porte indicate in **Porta SIP** e **Porta RTP**.

Porta SIP

Stabilire la porta di comunicazione locale tramite la quale il telefono deve ricevere i dati di segnalazione. Inserire una cifra compresa tra 1024 e 49152. Il numero standard della porta per la segnalazione SIP è 5060.

Porta RTP

Indicare la porta di comunicazione locale tramite la quale il telefono deve ricevere i dati vocali. Inserire una cifra compresa tra 1024 e 49152. Il numero di porta non può corrispondere al numero di porta nel campo della porta SIP. Se si inserisce una cifra dispari, viene impostata automaticamente la cifra inferiore pari (per es. inserendo 5003, viene sostituito con 5002). Il numero standard della porta per la trasmissione vocale è 5004.

Attiva ICE

Selezionare se utilizzare o meno l'ICE (Interactive Connectivity Establishment). L'ICE è, similmente allo STUN (→ [pag. 113](#)), un metodo di Session Initiation Protocol (SIP) per il superamento dei Firewall NAT.

Salvare le impostazioni

► Cliccare **Salva** per salvare le vostre impostazioni nella pagina **Impostazioni VoIP**.

Impostazioni di protezione

In questa pagina si effettuano le impostazioni di protezione per il vostro telefono.

Impostazioni → **Rete e Connessioni** → **Impostazioni di protezione**

Gestione remota

- ▶ Selezionare se si desidera permettere **Consenti accesso da altre reti al configuratore WEB (Sì)** oppure no (**No**).

Se si consente la **Gestione remota**, aumenta il rischio di accesso non autorizzato alle vostre impostazioni dell'apparecchio.

- ▶ Selezionare il protocollo di rete tramite il quale deve avvenire la comunicazione:
 - **TLS** (Transport Level Security)
 - **UDP** (User Datagram Protocol)
 - **UDP** (Transmission Control Protocol)

Impostazioni di protezione

In questa pagina è possibile caricare nel telefono i certificati del server, cancellare i certificati caricati e stabilire il trattamento dei certificati non validi.

I certificati del server consentono l'identificazione digitale di un server tramite SSL (Secure Sockets Layer). Il funzionamento di un server con SSL richiede un certificato del server sia per un'identificazione unilaterale (Server gegenüber dem Client) sia per un'identificazione bilaterale (Client e Server reciprocamente). Il certificato del server deve venir caricato sul proprio apparecchio, affinché l'apparecchio possa eseguire l'autenticazione.

Le liste **Certificati server** e **Certificati CA** contengono tutti i certificati caricati.

- ▶ Selezionare un certificato da una delle liste.
- ▶ Cliccare su **Rimuovi** per cancellare il certificato da una lista.
- ▶ Cliccare su **Dettagli** per visualizzare informazioni sul certificato.

Importazione di un certificato locale

Per caricare un certificato nel vostro telefono, esso deve essere disponibile in rete.

- ▶ Cliccare su **Sfoglia** per cercare il file sul vostro PC oppure in rete. Selezionare il file desiderato.
- ▶ Cliccare su **Carica** per caricare il file nell'apparecchio.

Nota

Durante il trasferimento o la rimozione di un certificato la connessione al portatile può venir interrotta.

Certificati non validi

La lista contiene tutti i certificati non validi.

- ▶ Selezionare un certificato dalla lista.
- ▶ Cliccare su **Accetta** per accettare comunque il certificato.
- ▶ Cliccare su **Respingi** per rifiutare il certificato.

Impostazioni del telefono tramite configuratore web

Secure Real-time Transport Protocol (SRTP)

Con il Secure Real-Time Transport Protocol (SRTP) i dati vocali trasferiti con il Real-Time Transport Protocol (RTP) possono essere criptati.

- ▶ Attivare oppure disattivare il **Secure Real-time Transport Protocol (SRTP)**.
- ▶ Selezionare se si desidera **Accetta chiamate non protette SRTP** oppure no. Se la funzione è attivata, si risponde anche alle chiamate che arrivano da un ricevitore senza utilizzo dell'SRTP.
- ▶ Nel campo **Chiave precondivisa per SRTP** inserire la password per la crittografia/autenticazione tramite SRTP.

Salvare le impostazioni

- ▶ Cliccare su **Salva** per salvare le vostre impostazioni nella pagina **Impostazioni di protezione**.

Impostazioni per OpenVPN

Con l'OpenVPN si configura una rete virtuale privata (VPN), in cui avviene la comunicazione sicura su una connessione protetta. Il metodo protetto si basa sui protocolli SSL OpenSSL (Secure Sockets Layer) e TLS (Transport Layer Security). L'OpenVPN crea un VPN-Tunnel, in cui è possibile l'accesso ai dispositivi e alle risorse della rete privata dall'esterno solo per i dispositivi autorizzati. La comunicazione tra i dispositivi nella VPN avviene solo all'interno di questo tunnel. Funzioni aggiuntive, come per es. lo STUN per aggirare la funzione NAT, non sono necessarie.

È possibile configurare il vostro Gigaset DE900 IP PRO come OpenVPN-Client.

Prerequisito: è configurata una rete OpenVPN. È necessario l'indirizzo del server OpenVPN e i dati di autenticazione (certificati e password).

Impostazioni → **Rete e Connessioni** → **Impostazioni di OpenVPN**

OpenVPN Settings

OpenVPN On Off

Interface

Protocol

Server Address

Server Port

LZO compression Yes No

- ▶ Se si desidera configurare il telefono come OpenVPN-Client, accanto all'opzione **OpenVPN** selezionare l'opzione **On**.

- Dalla lista **Interfaccia** selezionare quale driver verrà utilizzato.

TUN Per un Tunnel IP "routed" (modalità Routing). Il TUN simula un dispositivo di rete Point-to-Point e comunica tramite pacchetti IP.

TAP Per un Tunnel IP Ethernet (modalità Bridge). Il TAP simula un dispositivo Ethernet e comunica tramite Ethernet-Frame.

- Dalla lista **Protocollo** selezionare il protocollo di trasporto che verrà utilizzato per la comunicazione. Sono possibili il **TCP** oppure l'**UDP**.

- Nel campo **Indirizzo del server** inserire l'indirizzo IP oppure il nome PC del server OpenVPN.

- Nel campo **Porta del server** inserire il numero di porta per il tunnel.
Preimpostazione: 1194.

- Se i dati della connessione virtuale devono essere compressi, per **Compressione LZO** selezionare l'opzione **Sì**.

Autenticazione

L'autenticazione dei dispositivi che si desidera registrare ad un VPN avviene tramite certificati. Utilizzando un'autenticazione basata su certificati tramite il protocollo TLS vengono utilizzati key pair private e pubbliche cioè certificati X.509. Il Server e i rispettivi utenti hanno ciascuno il proprio certificato (pubblico/privato). Il server OpenVPN consente solo connessioni sottoscritte da un'autorità certificativa a lui conosciuta.

Inoltre è possibile utilizzare i seguenti metodi crittografati.

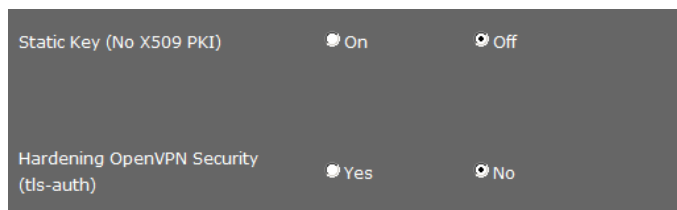

- All'occorrenza attivare il metodo desiderato:

Chiave statica (nessun PKI X509)

Cifrario semplice (un Client, un Server). Dall'indirizzo IP di Server e Client viene creata una chiave statica.

- Nel campo **IP tunnel remoto** inserire l'indirizzo IP del server VPN.

- Nel campo **IP tunnel locale** inserire l'indirizzo IP del telefono in OpenVPN.

Rafforzamento della sicurezza di OpenVPN (aut. tls)

Con questo cifrario tutti i pacchetti dati vengono forniti di firma aggiuntiva (HMAC-Signature = Keyed-Hash Message Authentication Code).

Impostazioni del telefono tramite configuratore web

DHCP-Relay

Questa funzione consente che il telefono ottenga l'indirizzo IP per il VPN da un server DHCP sull'altra pagina del tunnel VPN e non dal campo dell'indirizzo IP del server OpenVPN. Ciò facilita l'amministrazione degli indirizzi IP in complesse strutture VPN, se per es. tutte le reti VPN devono appartenere ad una sottorete IP logica.

OpenVPN Server DHCP relay mode Yes No

- ▶ Attivare la funzione **Modalità relé DHCP server OpenVPN**, se si desidera consentire che il telefono riceva l'indirizzo IP per il VPN da un server DHCP sull'altra pagina del tunnel VPN.

Salvare le impostazioni

- ▶ Cliccare su **Salva** per salvare le vostre impostazioni.

Caricare i file con i certificati e le chiavi

Nella parte inferiore della pagina si caricano i certificati e le chiavi per la connessione OpenVPN nel telefono oppure si cancellano i certificati e le chiavi caricate.

Sono necessari i **Certificati CA**, il **Certificato client** e la **Chiave client**.

Un file chiave per **Chiave statica** oppure **Chiave TA (usando autenticazione TLS)** sono necessari solo se si utilizza uno di questi cifrari.

I file dei certificati e delle chiavi devono essere messi a disposizione dall'amministratore del server OpenVPN.

Upload files

Please package the Root CA(ca.crt), client certificate and private key into a *.tar file or upload them one by one.

*.tar file

Browse...

Upload

Caricare i certificati

Per caricare un certificato nel telefono esso deve essere disponibile in rete. I file possono essere caricati singolarmente oppure insieme se sono sotto forma di archivio tar.

- ▶ Selezionare dalla lista sulla pagina sinistra il file che si vuole caricare, oppure selezionare ***.tar file**, se si ha un archivio tar.
- ▶ Cliccare su **Sfoglia** per cercare il file sul PC oppure nella rete e selezionare il file adatto.
- ▶ Cliccare su **Carica** per caricare il file nell'apparecchio.

File status		
Static Key		Remove
CA Certificates	/storage/openvpn/ca.crt	Remove
Client Certificate	/storage/openvpn/client.crt	Remove
Client Key	/storage/openvpn/client.key	Remove
TA Key (using TLS authentication)		Remove

Vengono visualizzati i certificati e le chiavi caricate.

- Cliccare su **Rimuovi** per cancellare un certificato oppure una chiave dalla lista.

Telefonia

Il menu **Telefonia** offre le seguenti possibilità di impostazione:

- ◆ **Connessioni** (→ [pag. 134](#))
Qui si configurano le vostre connessioni VoIP e si impostano nuove connessioni.
- ◆ **Qualità vocale (Audio)** (→ [pag. 137](#))
In questa pagina si ottimizza la qualità vocale delle connessioni VoIP.
- ◆ **Suonerie** (→ [pag. 138](#))
Questa pagina è disponibile solo nella modalità utente. Qui è possibile impostare le suonerie per le connessioni (→ [pag. 138](#)). Nella modalità amministratore questa impostazione si trova con i dati di configurazione della connessione (**Telefonia** → **Connessioni**).
- ◆ **Deviazione di chiamata** (→ [pag. 139](#))
In questa pagina si stabiliscono le opzioni per la deviazione di chiamata e si attiva o disattiva questa funzione.
- ◆ **Regole di composizione** (→ [pag. 141](#))
Nella pagina delle regole di composizione è possibile stabilire l'utilizzo dei prefissi e delle connessioni VoIP per le telefonate in uscita, così come inserire il prefisso internazionale e locale del vostro collegamento telefonico.
- ◆ **Servizio non disturbare (DND)** (→ [pag. 142](#))
Tramite le liste dei numeri bloccati è possibile bloccare le chiamate in arrivo dai numeri selezionati oppure bloccare anche tutte le chiamate anonime.
- ◆ **Registrazione delle chiamate** (→ [pag. 142](#))
Qui si stabilisce dove devono essere salvate le registrazioni delle chiamate.
- ◆ **Servizi Voicemail** (→ [pag. 143](#))
In questa pagina si configura la vostra segreteria di rete.

Connessioni

È possibile impostare fino a 12 connessioni per la telefonia (account VoIP) per il telefono, oltre ad una connessione per un telefono cellulare.

Impostazioni → Telefonia → Connessioni

In questa pagina

- si imposta una nuova connessione tramite **Configurazione automatica**,
- si vede lo stato delle connessioni configurate,
- si attivano oppure disattivano le singole connessioni,
- si stabilisce quale delle connessioni utilizzare normalmente per le chiamate in uscita,
- si modifica la configurazione delle connessioni oppure si impostano nuove connessioni,
- si cancellano le connessioni esistenti.

Impostare una nuova connessione tramite l'Auto-configurazione

► Se si desidera impostare una nuova connessione e il vostro provider consente la configurazione automatica per l'account, cliccare **Avvia**.

Se il processo è terminato, la connessione viene visualizzata nella lista.

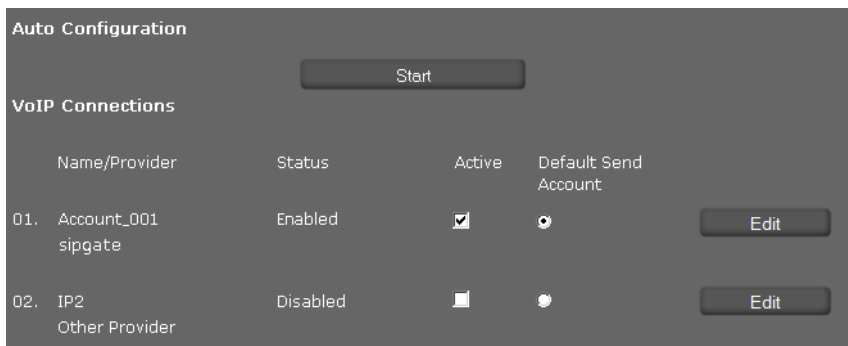

The screenshot shows a web interface for 'Auto Configuration'. At the top, there is a 'Start' button. Below it, the section 'VoIP Connections' contains a table with the following columns: 'Name/Provider', 'Status', 'Active', and 'Default Send Account'. There are two rows of data, each with an 'Edit' button to its right.

	Name/Provider	Status	Active	Default Send Account	
01.	Account_001 sippgate	Enabled	<input checked="" type="checkbox"/>	<input type="radio"/>	Edit
02.	IP2 Other Provider	Disabled	<input type="checkbox"/>	<input type="radio"/>	Edit

Connessioni di Gigaset DE900 IP PRO

Per ogni connessione configurata vengono visualizzate le seguenti informazioni:

Nome/ Provider Nome oppure numero della connessione VoIP/nome del provider VoIP

Stato Stato della connessione. Sono possibili i seguenti stati:

Registrato	La connessione è registrata presso il provider.
Non registrato	La connessione non è registrata presso il provider.
Registrazione non riuscita	Durante la registrazione si è verificato un errore.
Server non accessibile	Il server di registrazione indicato nella configurazione non è disponibile.
Disattivato	La connessione è disattivata.

Attivare/disattivare le connessioni

Per la telefonia via Internet è possibile utilizzare solo le connessioni attivate.

- ▶ Per utilizzare una connessione configurata, selezionare la casella **Attivo**.

Stabilire la connessione standard per le chiamate in uscita

- ▶ Selezionare l'opzione **Preimpostazione delle chiamate in uscita** per la connessione che si desidera utilizzare come connessione standard per le vostre telefonate. È possibile solo una selezione.

Impostare le connessioni nuove oppure modificare quelle esistenti

- ▶ Cliccare **Modifica** nella riga di una connessione configurata per modificare la sua configurazione.
- ▶ Cliccare **Modifica** in una riga senza connessione configurata per impostare una nuova connessione.

Per i telefoni cellulari può essere configurata sempre solo una connessione.

Configurazione delle connessioni

In proposito sono necessarie le relative informazioni del vostro provider per la telefonia in Internet.

- ▶ Nel campo **Nome della connessione o numero di telefono** inserire un nome qualsiasi oppure il numero di telefono per questa connessione.
- ▶ Cliccare **Avvia scelta del provider**, per caricare il profilo di un provider.

Viene avviata la configurazione guidata che vi guida attraverso i passi successivi.

- ▶ Selezionare il vostro **Paese** e nel passo successivo il vostro **Provider**.
- ▶ Se il vostro provider non è nella lista, selezionare **Other Provider** (altro provider).
- ▶ Cliccare **Fine**.

Viene caricato il profilo del provider selezionato.

Impostazioni del telefono tramite configuratore web

Inserire i dati provider personali

Inserire ora solo i dati di registrazione personali ricevuti dal vostro provider VoIP.

- ▶ Immettere i seguenti dati:
 - Nome di autenticazione
 - Password di autenticazione
 - Nome utente
 - Nome visualizzato

Impostazioni avanzate

Ulteriori parametri per la configurazione della vostra connessione VoIP si trovano sotto **Impostazioni avanzate**.

- ▶ Cliccare accanto a **Impostazioni avanzate** su **Mostra**.

Informazioni dettagliate sulle impostazioni di configurazione si trovano nel paragrafo **Impostare un account VoIP** a **pag. 110**.

Inoltre è qui possibile effettuare le seguenti impostazioni:

Contare la chiamate perse e ricevute

Le chiamate perse e ricevute per questo account VoIP vengono registrate nelle liste delle chiamate del telefono se questa funzione è attiva (→ **pag. 48**).

- ▶ Aprire **Impostazioni avanzate**.
- ▶ Selezionare **Sì** per **Conta chiamate perse/ricevute**, se si desidera attivare la funzione.
Preimpostazione: No

Consentire o impedire l'Avviso di chiamata in attesa

Se durante una chiamata arriva un'altra chiamata, ciò in genere viene indicato dall'avviso di chiamata. Per ogni connessione è possibile stabilire se l'avviso di chiamata è consentito oppure no.

- ▶ Aprire l'area **Impostazioni avanzate**.
- ▶ Selezionare **No** per **Avviso di chiamata in attesa**, se si desidera disattivare la funzione.
Preimpostazione: Sì

Impostare la suoneria

È possibile impostare una suoneria per ogni connessione.

- ▶ Aprire l'area **Impostazioni avanzate**.
- ▶ Selezionare una **Melodia**.
- ▶ Cliccare su **Test** per riprodurre la melodia selezionata.

Salvare le impostazioni

- ▶ Cliccare su **Salva** per salvare le vostre impostazioni per questa connessione.

Cancellare la connessione

- ▶ Cliccare su **Cancella connessione** per cancellare la connessione visualizzata.

Qualità vocale (Audio)

La qualità della voce delle chiamate VoIP viene determinata dal Codec utilizzato per la trasmissione. Per un aumento della qualità è necessario che vengano trasmessi più dati. A seconda della larghezza di banda del vostro collegamento DSL potrebbero – in particolare nel caso di 2 chiamate VoIP eseguite contemporaneamente – insorgere dei problemi con la quantità dei dati, così che la trasmissione non sia più perfetta. Le seguenti impostazioni vi consentono di adattare il vostro Gigaset al vostro collegamento DSL personale.

Impostazioni → Telefonia → Audio

Per la qualità della voce è possibile impostare i seguenti parametri:

Packed time for RTP packages [ms]

Voice Quality

- Optimised for high bandwidth
- Optimised for low bandwidth
- Own Codec preference

Selected codecs

- G.722
- G.711 μ-law
- G.711 a-law
- G.726
- iLbc
- G.729A

Available codecs

<Add

Remove>

Down

Up

Silence Suppression Yes No

Intervallo di tempo per i pacchetti RTP

- ▶ Selezionare l'intervallo per l'invio dei pacchetti RTP (20 oppure 30 ms).

L'RTP (RTP=Real-Time Transport Protocol) è un protocollo per la trasmissione continua di dati audiovisivi (Stream) su reti IP-based.

Qualità della voce

- ▶ Selezionare la qualità della voce che corrisponde alla larghezza di banda del vostro collegamento DSL.
 - **Ottimizzata per larghezza di banda alta**
 - **Ottimizzata per larghezza di banda bassa**
 - **La mia preferenza Codec** se si desidera stabilire da soli i Codec.

Entrambe le parti di un collegamento telefonico (chiamante/mittente e destinatario) devono utilizzare lo stesso Codec vocale. Durante l'instaurazione della connessione il Codec vocale viene negoziato tra mittente e destinatario. È possibile influenzare la qualità della voce (tenendo conto della larghezza di banda del vostro collegamento Internet) selezionando il

Impostazioni del telefono tramite configuratore web

Codec vocale che deve utilizzare il vostro telefono e stabilire la sequenza in cui i Codec devono essere proposti durante l'instaurazione di una connessione VoIP.

- ▶ Selezionare il Codec desiderato e stabilire la sequenza in cui deve essere utilizzato.

Il vostro telefono supporta i seguenti Codec vocali:

G.722 Il Codec vocale a larga banda G.722 lavora con gli stessi bitrate di G.711 (64 kbit/s per connessione vocale), ma con sample rate più elevata (16 kHz) e offre pertanto una qualità audio eccellente.

G.711 a law / G.711 μ law

Qualità vocale elevata (confrontabile con l'ISDN). La larghezza necessaria di banda è di 64 kbit/s per connessione vocale.

G.726 Buona qualità vocale (inferiore alla G.711, ma superiore rispetto alla G.729). Il vostro telefono supporta G.726 con una velocità di trasmissione di 32 Kbit/s per connessione vocale.

iLbc Qualità vocale media. Il Codec lavora con blocchi da 30 ms oppure 20 ms. La data rate è di 13,33 kbit/s (blocchi da 30 ms) oppure 15,2 kbit/s (blocchi da 20 ms).

G.729A Qualità vocale media. La larghezza necessaria della banda è inferiore o uguale a 8 Kbit/s per connessione vocale.

Sopprimere le pause vocali

Soppressione delle pause vocali significa che in una pausa vocale non vengono inviati pacchetti dati. Questo porta a meno volume di dati, ma può essere percepito dagli interlocutori come interruzione della connessione.

- ▶ Selezionare **No**, se non si desidera la soppressione delle pause vocali. Preimpostazione: **Sì**

Salvare le impostazioni

- ▶ Cliccare **Salva**, per salvare le vostre impostazioni nella pagina.

Suonerie

Questa voce del menu è disponibile solo nella modalità utente. Nella modalità amministratore questa funzione si trova sotto **Impostazioni** → **Telefonia** → **Connessioni** nei dati di configurazione della connessione (→ [pag. 136](#)).

Impostazioni → Telefonia → Suonerie

È possibile impostare una suoneria per ognuna delle connessioni.

- ▶ Selezionare una **Melodia**.
- ▶ Cliccare su **Test** per riprodurre la melodia selezionata.

Salvare le impostazioni

- ▶ Cliccare su **Salva** per salvare le vostre impostazioni nella pagina.

Nota

È possibile caricare ulteriore suonerie dal PC sul telefono (→ [pag. 168](#)).

Deviazione di chiamata

Per ogni account VoIP configurato è possibile trasferire automaticamente le telefonate in arrivo ad un altro numero di telefono.

Impostazioni → Telefonia → Deviazione di chiamata

Connection	When	Phone Number
IP 1	Off	
IP 2	Off	

- ▶ Selezionare dalla lista, per l'account VoIP, quando la chiamata deve essere trasferita.

Off Nessuna deviazione di chiamata

Tutte le chiamate Deviazione di chiamata per tutte le chiamate in arrivo

Su mancata risposta Deviazione di chiamata se non si risponde alla chiamata

Nel campo **Tempo di attesa in caso di mancata risposta (valori ammessi: 1 - 600 sec)** inserire il tempo in sec., dopo di cui la deviazione di chiamata deve essere attivata.

Su occupato Deviazione di chiamata se si sta telefonando con un altro utente

- ▶ Inserire il **Numero di telefono** a cui deviare la chiamata.
- ▶ Cliccare su **Salva** per salvare le vostre impostazioni nella pagina.

Impostazioni locali

In questa pagina si fanno gli inserimenti sulla posizione del telefono. Ciò serve per stabilire il prefisso internazionale e locale così come i toni specifici del paese (per es. il tono di selezione e di chiamata).

Impostazioni → Telefonia → Impostazioni locali

Area Codes	
Country	Germany
International	
Prefix	00
Code Number	49
Local	
Prefix	0
Code Number	

Impostazioni del telefono tramite configuratore web

Selezionare il paese

Il fuso orario viene determinato automaticamente a seconda del paese che si seleziona.

- ▶ Selezionare dalla lista il paese **Paese** in cui si utilizza il telefono.

Stabilire i prefissi

A seconda della scelta del paese nei campi **Prefisso** e **Numero** vengono inseriti automaticamente i prefissi internazionali e – se rilevante per il paese – e nazionali.

Se il vostro paese non è nella lista dei paesi inserite voi il prefisso. Memorizzate il prefisso completo (con prefisso internazionale) del luogo in cui si utilizza il telefono. Con le chiamate VoIP è in genere necessario selezionare anche il prefisso locale – anche con le chiamate locali. Per evitare il fastidioso inserimento del prefisso locale con le chiamate locali, il telefono antepone il prefisso inserito a tutte le chiamate VoIP nella rete locale, cioè a tutti i numeri che non cominciano con 0 – anche selezionando numeri dalla rubrica telefonica e da altre liste.

Eccezioni: i numeri di telefono per cui avete stabilito delle regole di composizione.

- ▶ Alla fine della lista **Paese** selezionare la voce **Altro paese**.
- ▶ Digitare il prefisso completo del paese da cui si telefona. Altrimenti ci possono essere errori durante le connessioni telefoniche oppure lo scambio di dati (per es. tra la rete fissa e quella mobile).

Il prefisso è formato dal codice internazionale (**Indicativo internazionale: Prefisso e Numero**, per es. 00 39 per l'Italia) ed eventualmente il prefisso utilizzato per le chiamate all'interno del Paese (**Prefisso locale: Prefisso e Numero**, per es. 0 per le chiamate nazionali in Germania).

Stabilire il tono di chiamata e di selezione specifico del paese

I toni, ad es. il tono di selezione, di chiamata, di occupato o dell'avviso di chiamata sono diversi a seconda del paese o della regione. Per il vostro telefono è possibile scegliere tra diversi gruppi di toni.

Lo **Schema suonerie** viene stabilito automaticamente a seconda del paese selezionato sopra. È possibile modificare l'impostazione.

- ▶ Scegliere dalla lista il paese o regione di cui si devono utilizzare i toni di chiamata per il telefono.

Salvare le impostazioni

- ▶ Cliccare su **Salva** per salvare le impostazioni sulla pagina.

Regole di composizione

Con le regole di composizione si stabilisce quali numeri di telefono devono essere selezionati e tramite quale account VoIP configurato e se deve essere anteposto un prefisso.

Impostazioni → Telefonia → Regole di composizione

Phone Number	Use Area Codes	Connection	Comment	Active
<input type="text"/>	<input type="checkbox"/>	<input type="text" value="IP3"/>	<input type="text"/>	Delete <input type="checkbox"/>
<input type="text"/>	<input type="checkbox"/>	<input type="text" value="IP7"/>	<input type="text"/>	Delete <input type="checkbox"/>
<input type="text"/>	<input type="checkbox"/>	<input type="text" value="IP5"/>	<input type="text"/>	Add <input type="checkbox"/>

- ▶ Inserire il **Numero di telefono** per cui deve valere la regola di composizione.
- ▶ Selezionare l'opzione **Utilizza indicativi località**, se si deve chiamare questo numero con prefisso.
- ▶ Selezionare la connessione tramite la quale deve essere eseguita la chiamata a questo numero.
- ▶ Nel campo **Commento** inserire un nome per questa regola di composizione.
- ▶ Cliccare su **Aggiungi** per aggiungere la regola nella lista.
- ▶ Cliccare su **Cancella** per cancellare una regola dalla lista.
- ▶ Selezionare l'opzione **Attivo**, se si deve attivare una regola.

Codice di accesso

Il codice di accesso durante la selezione viene anteposto automaticamente al numero.

- ▶ Stabilire quando deve essere usato:
 - **Nessuno** (se non si utilizza nessun codice di accesso)
 - con i numeri di **Rubrica & Registri delle chiamate**
 - con **A tutti i numeri**

Salvare le impostazioni

- ▶ Cliccare su **Salva** per salvare le vostre impostazione nella pagina **Regole di composizione**.

Servizio non disturbare (DND)

Bloccare singoli numeri di telefono e/o tutte le chiamate anonime. Non siete quindi più raggiungibili per queste chiamate, il telefono non squilla.

Impostazioni → **Telefonia** → **Non disturbare (DND)**

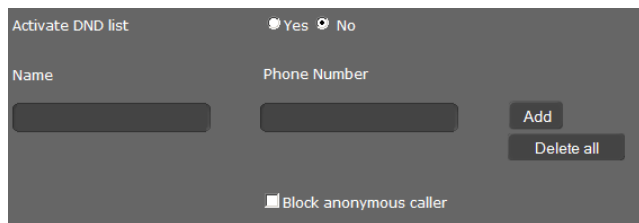

- ▶ Selezionare l'opzione **Sì**, per attivare **Non disturbare (DND)**.
- ▶ Inserire **Nome** e **Numero di telefono** del chiamante.
- ▶ Cliccare su **Aggiungi** per aggiungere una voce alla lista dei numeri bloccati.
- ▶ Cliccare su **Cancella** per cancellare una voce.
- ▶ Cliccare su **Cancella tutto** per cancellare tutte le voci.
- ▶ Attivare l'opzione **Blocca chiamate anonime** per bloccare tutte le chiamate anonime.
- ▶ Cliccare su **Salva** per salvare le vostre impostazioni in questa pagina.

Registrazione delle chiamate

In questa pagina si stabilisce dove devono essere salvate le registrazioni delle chiamate.

Si avvia la registrazione delle chiamate con il tasto **REC** (→ **pag. 39**). Le chiamate registrate possono essere riprodotte tramite il menu del display (→ **pag. 64**).

Le registrazioni delle chiamate fino a 30 min. vengono salvate nella memoria interna del telefono. Se nella vostra rete è disponibile un server, è possibile salvare le registrazioni delle chiamate anche lì.

Impostazioni → **Telefonia** → **Registrazione conversazione**

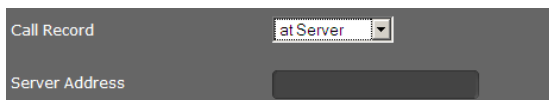

- ▶ Selezionare dove devono essere salvate le registrazioni delle chiamate:
 - **nel server**: la registrazione viene salvata sul server SIP.
 - **nell'apparecchio**
- ▶ Cliccare su **Salva** per salvare le impostazioni.

Servizi Voicemail

Alcuni provider VoIP offrono la segreteria in rete, la cosiddetta segreteria di rete. La segreteria di rete accetta ogni volta le chiamate che arrivano tramite il relativo numero di telefono VoIP. Si accede ai messaggi vocali sulla segreteria di rete tramite il menu del display (→ **pag. 62**) oppure il Centro Messaggi (→ **pag. 68**).

Per registrare tutte le chiamate è necessario impostare una segreteria di rete per ognuno dei vostri account VoIP.

Impostazioni → Telefonia → Servizi voice mail

Connection	Mailbox Number	Active
IP1	<input type="text"/>	<input type="checkbox"/>

- ▶ Inserire il **Numero di telefono della mailbox** per la connessione VoIP e attivare la segreteria di rete.
- ▶ Cliccare su **Salva** per salvare le impostazioni.

Messaggi

Il menu **Messaggi** offre le seguenti possibilità di impostazione:

- ◆ **E-mail**
Inserire qui i dati del vostro account e-mail, affinché sia possibile ricevere le e-mail sul telefono.
- ◆ **Indicatore MWI** (→ **pag. 145**)
In questa pagina si configura il comportamento del tasto del Centro Messaggi (MWI=Message Waiting Indication).

E-mail

Il vostro telefono vi informa quando nel vostro server di posta in entrata sono arrivati nuovi messaggi e-mail. Con il vostro telefono è possibile instaurare una connessione al server di posta in entrata e per ogni e-mail nella lista della posta in entrata visualizzare mittente, data/ora di arrivo, oggetto e testo del messaggio.

Prerequisiti:

- ◆ È stato sottoscritto un account e-mail presso un Internet provider.
- ◆ Il server di posta in entrata utilizza il protocollo POP3.
- ◆ Si imposta il nome del server di posta in entrata e i propri dati personali di registrazione (nome account, password).

Se i dati sono già stati inseriti nella configurazione guidata, è possibile modificarli qui.

Impostazioni del telefono tramite configuratore web

Impostazioni → Messaggi → E-mail

The screenshot shows a web configuration page for email settings. It features several input fields and radio buttons:

- Authentication Name:** A text input field.
- Authentication Password:** A text input field.
- POP3 Server:** A text input field.
- Check for new e-mails:** A dropdown menu currently set to "Every 15 minutes".
- Delete deleted e-mails from server:** Radio buttons for "Yes" and "No", with "No" selected.
- Security Connection (SSL):** Radio buttons for "Yes" and "No", with "Yes" selected.
- Server Port:** A text input field containing the value "995".

- ▶ Inserire i dati del vostro account e-mail ricevuti dal vostro provider durante l'impostazione del vostro account e-mail:
 - **Nome di autenticazione**
 - **Password di autenticazione**
 - **Server di posta in arrivo (POP3)**
- ▶ Selezionare dalla lista **Controlla la presenza di nuove e-mail**, ogni quanto si deve verificare se ci sono nuove e-mail. È possibile selezionare diversi valori da **Ogni 15 minuti a Una volta al giorno**.
- ▶ Selezionare se le e-mail, quando le si cancella tramite il telefono (→ **pag. 67**), devono essere cancellate anche sul server. È **preimpostato**: si cancellano solo sul telefono.
- ▶ Selezionare se le e-mail devono essere trasmesse tramite una **Connessione protetta (SSL)**. Se **Sì**, inserire la **Porta del server** per la connessione protetta. In questo caso è possibile richiamare il messaggio solo tramite il menu del display, non tramite il tasto del Centro Messaggi (→ **pag. 65**).
- ▶ Cliccare su **Salva** per salvare le impostazioni.

Indicatore MWI

Tramite il Centro Messaggi premendo il tasto (☑) si ha accesso ai vostri messaggi vocali, alle chiamate perse, alle e-mail e agli avvisi persi (→ **pag. 68**). Questo tasto lampeggia quando è arrivato un nuovo messaggio. È possibile attivare o disattivare il lampeggiamento per ogni tipo di messaggio (MWI = Message Waiting Indication.)

Impostazioni → Messaggi → Indicatore MWI

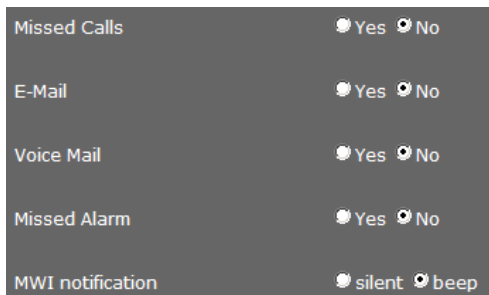

- ▶ Selezionare per quale tipo di messaggio l'arrivo di un nuovo messaggio deve essere visualizzato dal lampeggiamento del tasto del Centro Messaggi.
 - **Chiamate perse**
 - **E-mail**
 - **Voice Mail**
 - **Avvisi persi**
- ▶ Selezionare se la **Notifica MWI** (l'arrivo di un nuovo messaggio) deve essere visualizzato oltre che dal lampeggiamento (**con tono**) anche da un tono di segnalazione (**con beep**).
- ▶ Cliccare su **Salva** per salvare le impostazioni.

Servizi aggiuntivi

Il menu **Servizi aggiuntivi** offre le seguenti funzioni:

- ◆ Selezionare i Servizi Info e configurarli per lo screensaver
- ◆ Attivare la radio Internet e scegliere l'emittente (→ **pag. 149**)
- ◆ Configurare il citofono (→ **pag. 150**)
- ◆ Assegnare una rubrica online (→ **pag. 151**)
- ◆ Assegnare e configurare una rubrica LDAP (→ **pag. 152**)

Servizi Info

Sul display del telefono è possibile visualizzare i servizi di informazione di un Info-Server. In questa pagina si attiva la funzione e si selezionano i Servizi Info.

I Servizi Info si richiamano sul telefono tramite il tasto dell'Info-Center  (→ **pag. 73**) oppure li si utilizza come salvaschermo (→ **pag. 91**).

Impostazioni → **Servizi aggiuntivi** → **Servizi informativi IP**

- ▶ Cliccare **Si** accanto a **Attiva servizi informativi**, per consentire i Servizi Info per il vostro telefono.

Selezionare il Servizio Info per lo screensaver

Come Servizio Info per lo screensaver selezionare un servizio dalla categoria **Ultime notizie**, **Meteo** oppure **Webcam** oppure inserire un **Sito XML**.

I Servizi Info possibili della categoria **Ultime notizie**, **Meteo** e **Webcam** vanno prima di tutto raggruppati sotto nella pagina.

Se si desidera offrire i propri Servizi Info da una pagina XML, è necessario metterli a disposizione in un file XML. La struttura del file XML e i tag XML consentiti per una pagina XML sono descritti in una specifica. La si trova all'indirizzo <http://wiki.gigaset.com>.

Se sono stati selezionati i Servizi Info, stabilire qui quale Servizio Info deve essere utilizzato come screensaver.

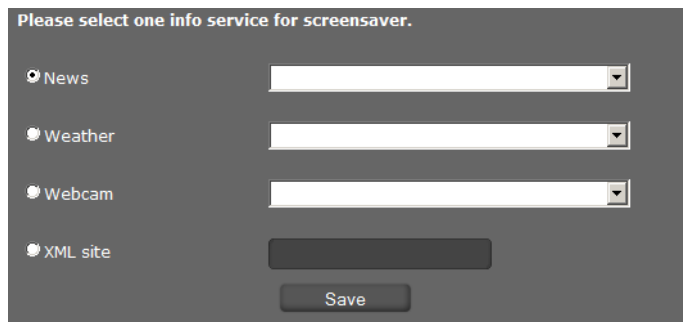

Please select one info service for screensaver.

News

Weather

Webcam

XML site

Save

- ▶ Selezionare **Ultime notizie**, **Meteo**, **Webcam** oppure **Sito XML**. È possibile solo una selezione.

- ▶ Selezionare dalla lista di selezione accanto il provider desiderato per i messaggi, la regione per le previsioni del tempo oppure la webcam. Quando viene visualizzata una pagina XML, inserire il percorso completo del file.
- ▶ Cliccare su **Salva** per salvare le impostazioni.

Nota

L'attivazione dello screensaver avviene tramite

- ◆ il menu del display **Impostazioni** → **Display** → **Salvaschermo** (→ **pag. 91**) oppure
- ◆ tramite il menu del configuratore web **Impostazioni** → **Sistema** → **Display** (→ **pag. 162**).

Selezionare il Servizio Info

Ultime notizie

È possibile inserire direttamente i dati per i Feed RSS oppure cercare i Feed RSS di una determinata categoria in un determinato paese.

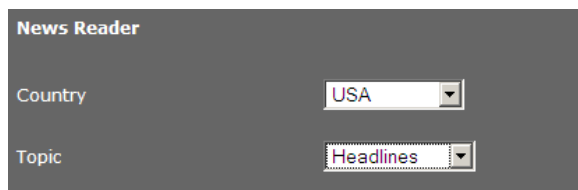

News Reader

Country

Topic

- ▶ Selezionare prima di tutto il **Paese** del provider del Feed RSS desiderato.
- ▶ Selezionare la categoria dei messaggi: **Titoli dei giornali, Intrattenimento, Computer, Economia, Scienza e Tecnica.**

Sotto **Libreria di provider feed RSS** vengono visualizzati tutti i Feed RSS trovati per il paese e la categoria selezionata.

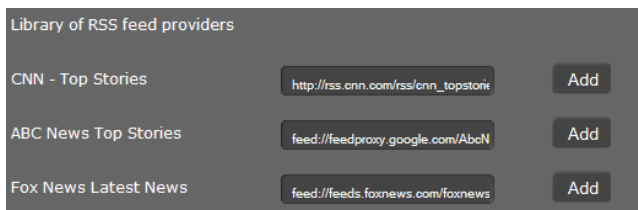

Library of RSS feed providers

CNN - Top Stories	http://rss.cnn.com/rss/cnn_topstories	Add
ABC News Top Stories	feed://feedproxy.google.com/AbcN	Add
Fox News Latest News	feed://feeds.foxnews.com/foxnews	Add

- ▶ Cliccare accanto al Feed RSS desiderato su **Aggiungi**.

Impostazioni del telefono tramite configuratore web

Sotto **Selezione corrente** sono elencati i servizi che sono già stati selezionati.

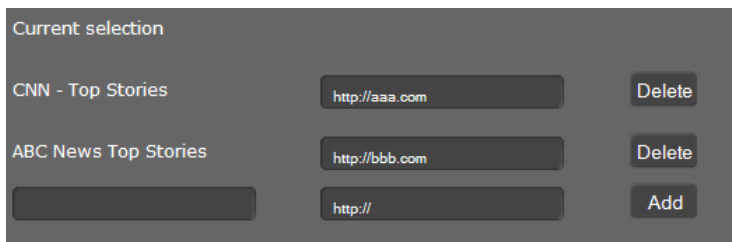

Current selection

CNN - Top Stories	<input type="text" value="http://aaa.com"/>	Delete
ABC News Top Stories	<input type="text" value="http://bbb.com"/>	Delete
<input type="text"/>	<input type="text" value="http://"/>	Add

- ▶ Se conoscete il nome e l'URL di un servizio desiderato, digitarli nei campi vuoti e cliccare su **Aggiungi**.
- ▶ Cliccare su **Cancella**, se si desidera cancellare un servizio informativo dalla lista della selezione attuale.
- ▶ Cliccare su **Salva**, per salvare l'impostazione.

Selezionare il servizio meteo

I servizi meteo già configurati vengono visualizzati.



Weather

City / Location

New York	Delete
Paris	Delete
<input type="text" value="Paris"/>	Search
<input type="text" value="Paris, Île-de-France, France"/>	Add

Save

- ▶ Digitare il nome di una città oppure di un luogo e cliccare su **Cerca**.
- ▶ Selezionare dalla lista delle città trovate quella desiderata e cliccare su **Aggiungi**.
- ▶ Cliccare su **Cancella** per cancellare una voce dalla lista.
- ▶ Cliccare su **Salva** per salvare l'impostazione.

Selezionare la webcam

Vengono visualizzate le webcam già configurate.

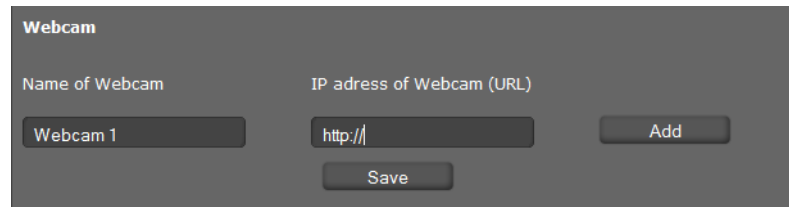

Webcam

Name of Webcam	IP adress of Webcam (URL)	
<input type="text" value="Webcam 1"/>	<input type="text" value="http://"/>	Add
Save		

- ▶ Inserire un nome e l'URL per la webcam.

Se l'accesso alla webcam è protetto da password, inserire i dati di accesso nel seguente modo:

http://USER:PASSWORD@Indirizzo IP-della-webcam/immagine.jpg

- ▶ Cliccare su **Aggiungi**.
- ▶ Cliccare su **Cancella** per cancellare una voce dalla lista.
- ▶ Cliccare su **Salva** per salvare l'impostazione.

Radio Internet

In questa pagina di attiva la funzione **Radio Internet** e si seleziona l'emittente per la radio Internet.

Impostazioni → **Servizi aggiuntivi** → **Radio Internet**

- ▶ Cliccare su **Sì** accanto a **Attiva radio Internet** per consentire la radio Internet per il telefono.

Le stazioni radio qui elencate vengono messe a disposizione se sul menu del display del telefono si richiama la funzione Radio Internet (→ **pag. 73**). È possibile aggiungere nuove stazioni radio oppure cancellare dalla lista quelle presenti.

Name of Station	IP address of Broadcast Station (URL)	
Radio 538	http://www.einslive.de/multimedia/	Delete
Sky Radio	http://217.196.35.12/asx/skyradio	Delete
	http://	Add

- ▶ Digitare il nome e l'indirizzo Internet (URL) dell'emittente desiderata nei campi vuoti alla fine della lista e cliccare su **Aggiungi**.
- ▶ Cliccare su **Cancella**, se si desidera cancellare un'emittente dalla lista.

Salvare le impostazioni

- ▶ Cliccare su **Salva** per salvare le impostazioni sulla pagina **Radio Internet**.

Citofono

Tramite il telefono è possibile comandare uno o più citofoni con videosorveglianza. Le immagini della fotocamera vengono visualizzate sul display del telefono (→ **pag. 78**). In questa pagina si inseriscono i dati per il citofono.

Nota

Il citofono può essere configurato per il telefono anche tramite il centralino Gigaset. Se è consentita la configurazione automatica, la configurazione sul vostro telefono avviene automaticamente.

Impostazioni → Servizi aggiuntivi → Videocitofono

Name	SIP ID	DTMF code	Camera (URL)	Reload Rate	
Camera 1			http://	500	Add

- ▶ Inserire un nome e la ID SIP per la fotocamera.
- ▶ Nel campo **Codice DTMF** inserire il codice per il citofono. Questo codice DTMF è necessario per comandare il citofono dal telefono. Il codice DTMF si trova nella descrizione del citofono.
- ▶ Nel campo **Fotocamera (URL)** l'inserire l'URL della fotocamera.
- ▶ Nel campo **Velocità di reload** stabilire l'intervallo di tempo in ms in cui l'immagine deve essere ricaricata. Periodo minimo di tempo: 200 ms.
- ▶ Cliccare su **Aggiungi** per aggiungere una fotocamera alla lista.
- ▶ Cliccare su **Cancella** se si vuole cancellare una fotocamera dalla lista.
- ▶ Cliccare su **Salva** per salvare le vostre impostazioni.

Rubrica online

Se si desidera utilizzare una rubrica online (→ **pag. 58**), selezionare in questa pagina il provider che offre la rubrica in Internet. Inoltre stabilire di quale servizio si vuole usufruire.

Impostazioni → **Servizi aggiuntivi** → **Rubrica online**

Vengono visualizzate le rubriche dei provider disponibili.

Provider	Select	Automatic look-up
EDSA Herold Business Data	<input type="checkbox"/>	<input type="radio"/>
tel.search.ch	<input type="checkbox"/>	<input type="radio"/>
Klicktel (GER)	<input type="checkbox"/>	<input type="radio"/>
EDSA De Gule Sider	<input type="checkbox"/>	<input type="radio"/>
Telefoongids (NDL)	<input type="checkbox"/>	<input type="radio"/>
Eniro	<input type="checkbox"/>	<input type="radio"/>

- ▶ Selezionare il provider di cui si desidera utilizzare le rubriche online, selezionando la casella **Seleziona**.
- ▶ Se si attiva l'opzione **Ricerca automatica**, il servizio online durante una chiamata in arrivo cerca automaticamente nella directory online il nome del chiamante. Questa funzione deve essere disponibile per la directory del provider.

Configurare provider aggiuntivi

- ▶ Per utilizzare i servizi online di un ulteriore provider, inserire i dati di accesso sotto **Impostazioni provider aggiuntivi**:
 - Nome del provider
 - Indirizzo del server
 - Nome utente
 - Password

Impostazioni del telefono tramite configuratore web

- ▶ Attivare il servizio oppure i servizi che si desiderano utilizzare:
 - **Elenco telefonico**
Un elenco telefonico pubblico che il provider inserito sopra mette a disposizione in Internet.
 - **Pagine gialle**
Un elenco per categoria pubblico che il provider inserito sopra mette a disposizione in Internet.
- È possibile attivare uno o entrambi i servizi.



The image shows a dark-themed web interface. At the top, there is a text input field with the placeholder text "Name of directory". Below this, there is a checkbox labeled "Enable 'White Pages'", which is currently unchecked.

- ▶ Nel campo **Nome dell'elenco telefonico** inserire ogni volta un nome per i servizi attivati. Questo è il nome con cui la rubrica viene visualizzata sul vostro apparecchio (→ **pag. 58**)
- ▶ Selezionare ogni volta se si deve consentire la **Ricerca automatica**.

Salvare le impostazioni

- ▶ Cliccare su **Salva** per salvare le vostre impostazioni nella pagina **Rubrica online**.

Rubrica LDAP

Se nella vostra rete aziendale è disponibile una rubrica tramite un server LDAP, è possibile utilizzarla sul vostro telefono (LDAP= Lightweight Directory Access Protocol). In questa pagina si imposta la funzione. Sono necessarie informazioni sulla configurazione del server LDAP e sulla struttura del database LDAP.



Impostazioni → Servizi aggiuntivi → LDAP

- ▶ Inserire un nome nel campo **Nome dell'elenco telefonico**. Questo è il nome con cui viene visualizzata la rubrica sul vostro apparecchio (→ **pag. 57**).
- ▶ Inserire tutti i dati del vostro server LDAP e della rubrica.

Attributi

Per una voce della rubrica nel database LDAP è definita una serie di attributi, per es. nome, cognome, numero di telefono, indirizzo, società etc. Tutti gli attributi che possono essere memorizzati in una voce vengono salvati nel modello del relativo server LDAP. Per accedere agli attributi oppure per definire i filtri di ricerca, è necessario conoscere gli attributi e la loro denominazione nel server LDAP. La maggior parte delle denominazioni degli attributi sono standardizzate, ma è possibile definire anche attributi specifici.

Gigaset DE900 IP PRO supporta i seguenti attributi:

Nome attributo	Nome nel telefono	Significato
cn sn		Nome con cui la voce viene visualizzata nella lista (cn = common name, sn = surname)
company oppure o	Società	Nome azienda
telephoneNumber		Numero di telefono ufficio
mobile		Numero di cellulare
homePhone		Numero di telefono privato
mail	E-mail	Indirizzo e-mail
postalAddress	Via	Via
postalCode	CAP	Codice postale
l (location)	Città	Città o località
c (country)	Paese	Paese

Attributi dei nomi LDAP

Stabilisce quali informazioni devono essere fornite come risultato della ricerca per nome, per es. solo il cognome (surname), cognome e nome (givenName surname), ...

Attributi dei numeri LDAP

Stabilisce quali numeri di telefono devono essere messi a disposizione per una voce dal database, per es. il numero di telefono dell'ufficio (telephoneNumber), il numero di cellulare (mobile).

Filtri

Con i filtri si definiscono i criteri con i quali cercare determinate voci nel database LDAP. Un filtro è costituito da uno e più criteri di ricerca. Un criterio di ricerca contiene la richiesta di un attributo LDAP, per es. sn=% . Il simbolo del percentuale (%) è un segnaposto per l'inserimento da parte dell'utente.

Filtro dei nomi LDAP

Il filtro dei nomi decide quale attributo verrà utilizzato per la ricerca.

Esempio: (sn=%)

Il simbolo del percentuale (%) viene sostituito dal nome o parte del nome inserito dall'utente. Se un utente inserisce per es. il carattere „A“, nel database LDAP si cercano tutte le voci il cui attributo **sn** comincia con „A“. Inserendo poi una „b“, si cercano le voci il cui attributo **sn** comincia con „Ab“.

Impostazioni del telefono tramite configuratore web

Filtro dei numeri LDAP

Il filtro dei numeri stabilisce i criteri per il completamento automatico dei numeri di telefono.

Esempio: `((telephoneNumber=%)(mobile=%))`

Il simbolo di percentuale (%) viene sostituito con la parte del numero di telefono inserito dall'utente. Se l'utente durante la selezione inserisce per es. la cifra „123“, nel database LDAP si cercano tutti i numeri di telefono (aziendali e di cellulare) che cominciano con „123“. Il numero di telefono viene completato con informazioni del database.

Con gli operatori logici E (&) e/o OPPURE (|) è possibile collegare tra loro più criteri. Gli operatori logici „&“ e „|“ vengono sostituiti dai criteri di ricerca. Il criterio di ricerca deve essere messo tra parentesi e l'intera espressione ancora una volta tra parentesi. Le operazioni E e OPPURE possono anche essere combinate.

Esempi:

Operazione E:	<code>(& (givenName=%) (mail=%))</code>	Cerca le voci il cui nome e indirizzo e-mail iniziano con i caratteri inseriti dall'utente.
Operazione OPPURE:	<code>((cn=%) (sn=%))</code>	Cerca le voci il cui Common Name oppure cognome iniziano con i caratteri inseriti dall'utente.
Operazione combinata:	<code>((& (givenName=%) (mail=%))(& (sn=%) (mail=%)))</code>	Cerca le voci il cui nome e indirizzo e-mail oppure il cui cognome e indirizzo e-mail iniziano con i caratteri inseriti dall'utente.

Ulteriori parametri

Nome visualizzato LDAP

Stabilisce come i risultati della ricerca devono essere visualizzati sul portatile. Qui è possibile inserire combinazioni di diversi attributi di nomi e numeri e inserire caratteri speciali. Affinché vengano visualizzati i valori degli attributi per gli attributi desiderati, al nome dell'attributo va anteposto il simbolo di percentuale (%).

Esempio

Dati della voce sul server LDAP:

cn	Administrator	telephoneNumber	0891234567890
sn	Black	mobile	012398765432
...		homePhone	09876543123

Definizione attributo nel Web UI:

Attributi dei nomi LDAP cn sn

Attributi dei numeri LDAP mobile telephoneNumber homePhone

Nome visualizzato LDAP %sn, %cn; %telephoneNumber / %homePhone / %mobile

La voce viene visualizzata sul portatile nel seguente modo:

Black, Administrator; 0891234567890 / 09876543123 / 012398765432

Indirizzo del server

Indirizzo IP del server LDAP nella propria rete.

Porta del server

Numero di porta tramite cui viene messo a disposizione il servizio LDAP.

Preimpostazione: 389

Ambito di ricerca LDAP

Area nel database LDAP creato gerarchicamente in cui inizia la ricerca. Tutti i campi hanno denominazioni definite.

Nome utente

Codice di accesso al server LDAP.

Password

Password del codice di accesso al server LDAP.

Riscontri max.

Numero massimo di risultati della ricerca che devono venir visualizzati.

Preimpostazione: 50

- ▶ Selezionare l'opzione **Sì** per **Ricerca LDAP su chiamate in arrivo**, se un chiamante deve essere cercato, anzichè nella rubrica telefonica locale, nella rubrica telefonica LDAP.

Salvare le impostazioni

- ▶ Cliccare su **Salva** per salvare le impostazioni in questa pagina.

Tasti funzione

In questa pagina si imposta l'illuminazione dei tasti, si decide l'assegnazione del tasto della rubrica e si programmano i tasti funzione.

Impostazioni → Tasti funzione

Keys

Key Light

- Always on
- On in use
- Off

Directory Key

Local Directory

Program Keys

Keys	Key setting
PK1	Line

Edit

Impostazioni del telefono tramite configuratore web

Attivare/disattivare l'illuminazione dei tasti

- ▶ Selezionare se oppure quando l'**illuminazione tasti** deve essere attivata. Si tratta dell'illuminazione di tutti i tasti, non solo dei tasti funzione.

Impostazioni possibili: **Off**, **Sempre accesi**, **Se in uso**

Assegnazione tasto della rubrica

Con il tasto della rubrica **☎** (tasto di navigazione **⌂**) in genere si apre la rubrica telefonica **locale** (→ **pag. 52**). È possibile modificare questa impostazione.

- ▶ Selezionare quale rubrica si desidera richiamare con il **Tasto rubrica**:
 - **Rubrica locale** (→ **pag. 52**),
 - **LDAP** (rubrica aziendale → **pag. 57**).

Tasti programmabili

Il vostro Gigaset DE900 IP PRO vi offre la possibilità di assegnare fino a 14 tasti alle funzioni usate spesso oppure ai numeri di telefono richiamabili premendo un tasto. Collegando dei moduli di espansione si aumenta il numero dei tasti funzione (→ **pag. 17**). Vengono visualizzati sotto **Tasti programmabili aggiuntivi**.

Tutti i tasti funzione disponibili vengono visualizzati con **Programmazione tasti**.

- ▶ Cliccare su **Modifica**, per assegnare un numero di telefono o una funzione ad un **Tasto**. Si apre la finestra per programmare il tasto selezionato.

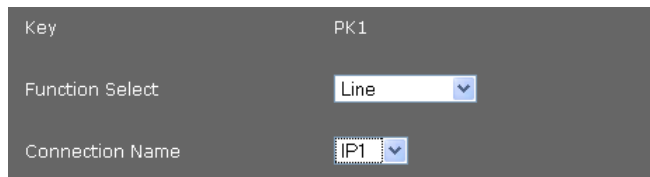

Key PK1

Function Select Line

Connection Name IP1

- ▶ Selezionare la funzione desiderata dalla lista **Scelta della funzione**.

Linea

Assegna al tasto funzione una determinata connessione. Tramite il tasto si avvia una chiamata tramite questa connessione oppure si risponde ad una chiamata in arrivo per questa connessione. Il tasto lampeggia quando arriva una chiamata, è acceso quando la linea è occupata.

- ▶ Selezionare la connessione desiderata. Sono disponibili tutte le connessioni configurate (→ **pag. 134**).

Linea condivisa

Assegna al tasto funzione l'account VoIP di una „linea condivisa“. In questo modo più utenti condividono lo stesso account VoIP. Tramite il tasto è possibile effettuare una chiamata tramite l'account condiviso oppure rispondere ad una chiamata in arrivo. Viene configurata su tutte le estensioni del gruppo. I tasti lampeggiano su tutte le estensioni quando arriva una chiamata, sono accesi quando la linea su una estensione è occupata.

La funzione è disponibile solo se il telefono è collegato ad un centralino Gigaset T500 PRO oppure Gigaset T300 PRO e il numero di telefono è assegnato ad un gruppo.

- ▶ Selezionare la connessione desiderata e inserire il **Numero di telefono** della „linea condivisa“ assegnato al centralino del gruppo.

Park + Orbit

Con questo tasto funzione si “parcheggia“ una chiamata. L'utente sente il tono di attesa. È quindi possibile trasferire una chiamata all'interno di un gruppo che utilizza una linea comune. Questo tasto funzione viene configurato su tutti gli interni del gruppo. I tasti „Park + Orbit“ sono accesi su tutti gli interni se su un interno è stata „parcheggiata“ una chiamata. La chiamata può essere presa in consegna su ogni interno premendo il tasto.

La funzione è disponibile solo se il telefono è collegato ad un centralino Gigaset e il numero di telefono è assegnato ad un gruppo. L'associazione del tasto funzione può avvenire anche tramite il centralino telefonico.

- ▶ Selezionare la connessione desiderata e inserire il **Numero di telefono** della linea condivisa.

Selezione abbreviata

Assegna al tasto funzione la selezione rapida per un numero di telefono.

- ▶ Selezionare la connessione desiderata e inserire il **Numero di telefono** da selezionare tramite questo tasto funzione.

BLF

Un tasto funzione configurato come BLF (Busy Lamp Field) indica lo stato di una linea comune utilizzata. Questo tasto funzione viene configurato su tutte le estensioni del gruppo. I tasti lampeggiano su tutte le estensioni quando arriva una chiamata, sono accesi se la linea su un'estensione è occupata.

È possibile rispondere ad una chiamata in arrivo se è stato impostato il **Codice della risposta per assente**.

La funzione è disponibile solo se il telefono è collegato ad un centralino Gigaset ed è assegnato il numero di telefono ad un gruppo. L'assegnazione di un tasto funzione può avvenire anche tramite il centralino telefonico.

- ▶ Inserire il **Numero di telefono** della linea comune utilizzata.
- ▶ Se si desidera rispondere alle chiamate con il tasto, inserire il **Codice della risposta per assente**. Con un centralino Gigaset è il codice *8.

Impostazioni del telefono tramite configuratore web

Dati XML

Ad un tasto funzione di questo tipo è possibile associare una funzione definita in un file XML.

- ▶ Nel campo del testo inserire il nome completo del percorso del file XML.

Tutte le funzioni consentite e i tag XML sono descritti in una specifica. La trovate all'indirizzo <http://wiki.gigaset.com>.

Deviazione di chiamata

Assegna al tasto funzione una deviazione di chiamata.

- ▶ Selezionare la connessione per cui deve valere la deviazione di chiamata e inserire il **Numero di telefono** a cui devono essere trasferite le chiamate.

La deviazione di chiamata qui impostata vale per tutte le chiamate. Per la configurazione differenziata delle regole di trasferimento utilizzare la pagina **Impostazioni** → **Telefonia** → **Deviazione di chiamata** (→ **pag. 139**).

DTMF

Assegna al tasto funzione un numero di telefono che verrà selezionato con il DTMF (Dual-tone multi-frequency= multifrequenza). È necessario per es. per l'interrogazione e il comando di alcune segreterie di rete tramite codici cifra oppure per la gestione remota della segreteria telefonica locale.

- ▶ Inserire il **Numero di telefono** che deve essere selezionato con i toni DTMF.

Menu - Successiva anonima

Apri la funzione **Servizi di rete** → **Successiva anonima** sul menu del display del telefono (→ **pag. 40**) per avviare una chiamata senza trasmissione del numero di telefono.

Menu - Deviazione di chiamata

Apri la funzione **Servizi di rete** → **Deviazione di chiamata** sul menu del display del telefono (→ **pag. 45**) per attivare/disattivare oppure configurare una deviazione di chiamata.

Menu - Directory risorse

Apri il menu **Altri servizi** → **Media Pool** nel menu del display del telefono per la selezione di **Salvaschermo**, **Immagini CLIP** e **File audio** (→ **pag. 102**).

Menu - Internet Radio

Apri il menu **Altri servizi** → **Internet Radio** nel menu del display del telefono per la selezione di un'emittente radio Internet (→ **pag. 75**).

Nessuno

Nessuna assegnazione.

- ▶ Cliccare su **Salva** per salvare l'assegnazione dei tasti.

Si ritorna ora alla pagina **Tasti funzione** ed è possibile programmare ulteriori tasti.

Salvare le impostazioni

- ▶ Cliccare su **Salva** per salvare le impostazioni di questa pagina.

Nota

Se il vostro telefono è collegato ad un centralino Gigaset T500 PRO oppure Gigaset T300 PRO, è possibile caricare assegnazioni dei tasti funzione anche dal centralino sui tasti del telefono, se è consentita la configurazione automatica.

Al telefono vengono trasferiti i seguenti tasti funzione del centralino:

Selezione abbreviata (selezione diretta), **Deviazione di chiamata** (deviazione), **BLF, Park + Orbit**

In questo modo è possibile considerare diverse funzioni configurabili dei tasti sul centralino. Informazioni dettagliate in proposito si trovano nel manuale di istruzioni del centralino telefonico.

Impostazioni del sistema

Nel menu **Sistema** è possibile effettuare le seguenti impostazioni:

- ◆ Stabilire data e ora oppure il timeserver
- ◆ Sicurezza – modificare le password per l'ID amministratore e utente (→ **pag. 161**)
- ◆ Display – impostare la visualizzazione in stand-by, il salvaschermo e la luminosità (→ **pag. 162**)
- ◆ Caricare suonerie e immagini (→ **pag. 168**)
- ◆ Riavviare l'apparecchio e ripristinare le impostazioni iniziali (→ **pag. 169**)
- ◆ Proteggere e ripristinare i dati del telefono (→ **pag. 169**)
- ◆ Eseguire e configurare l'aggiornamento del firmware (→ **pag. 170**)

Impostazioni del telefono tramite configuratore web

Data e ora

In questa pagina si stabilisce un timeserver oppure si inseriscono data e ora manualmente.

Impostazioni → Sistema → Data e Ora

Impostare il timeserver

► Selezionare **Sì** per **Imposta automaticamente l'ora del sistema tramite il server orario**.

Automatic adjustment of system time with time server. Yes No

Last synchronization with time server 23.07.2010 15:08:59

Time Server 203.216.1.47

► Inserire nel campo **Server orario** l'indirizzo IP del server desiderato. Viene visualizzata l'ultima sincronizzazione avvenuta con il timeserver.

Inserire data e ora manualmente

► Selezionare **No** per **Imposta automaticamente l'ora del sistema tramite il server orario**.

Automatic adjustment of system time with time server. Yes No

Edit Time 17 : 47

Edit Date 23 / 7 / 2010

► Inserire **ora e data**:

- **Formato dell'ora**: hh:mm
- **Formato della data**: gg.mm.aaaa

► Cliccare su **Salva** per salvare le vostre impostazioni.

Se nel menu **Sistema** → **Display** è stato modificato il formato della data, inserire anche qui la data nel formato **mm.gg.aaaa** (→ **pag. 163**).

Impostare il fuso orario

- Selezionare dalla lista il proprio **Fuso orario**.
- Attivare eventualmente l'opzione **Passa automaticamente a ora legale**.

Salvare le impostazioni

► Cliccare **Salva** per salvare le vostre impostazioni in questa pagina.

Sicurezza

L'accesso al configuratore web e alle funzioni di amministrazione sul telefono per sicurezza è protetto con password.

Preimpostazioni:	Tipo utente	Password
	Amministratore sul configuratore web	admin
	Utente sul configuratore web	user
	Amministrazione sul telefono	admin

Impostazioni → Sistema → Protezione

In questa pagina si modificano le password per amministratore e utente. Per motivi di sicurezza lo si dovrebbe fare in ogni caso dopo la messa in funzione del proprio dispositivo e quindi periodicamente.

- ▶ Inserire le nuove password:

Configuratore Web Per l'accesso al configuratore web in modalità utente

Configuratore Web (amministratore) Per l'accesso al configuratore web in modalità amministratore

Password telefono Per l'accesso alle funzioni di amministrazione sul telefono

- ▶ Le password per motivi di sicurezza non vengono visualizzate in modo leggibile. Selezionare l'opzione **Password visibile** per visualizzare le password.

Salvare le impostazioni

- ▶ Cliccare su **Salva** per salvare le impostazioni in questa pagina.

Display

In questa pagina è possibile configurare diverse impostazioni per il display del telefono.

Impostazioni → Sistema → Display

Visualizzazione del display in stand-by

Il display mostra in stand-by o **Display stand-by** oppure un **Salvaschermo**. Differenza: il **Display stand-by** copre solo la parte inferiore del display; nella parte superiore si vedono i simboli del display. Il **Salvaschermo** copre l'intero schermo.

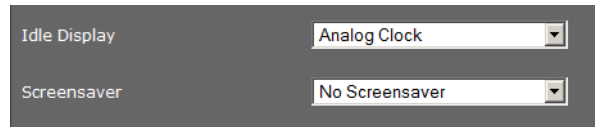

Idle Display Analog Clock

Screensaver No Screensaver

- ▶ Selezionare dalla lista il **Display stand-by** desiderato oppure un **Salvaschermo**. Se è impostato **Nessun salvaschermo** vale la vostra selezione per **Display stand-by**.

Visualizzazioni possibili:

Display stand-by: Fusi orari, Orologio analogico, Orologio digitale, Calendario, Immagini

Salvaschermo: Nessun salvaschermo, Orologio analogico, Orologio digitale, Calendario, Immagini, Servizio informativo

- ▶ Se avete scelto l'opzione **Immagini**, selezionare ora un'immagine o più immagini. Più immagini vengono visualizzate sotto forma di Dia-Show in alternanza. Tutte le immagini sono disponibili nel Media-Pool del telefono. È possibile caricare le proprie immagini dal PC nel vostro telefono (→ [pag. 168](#)).
- ▶ Se come **Servizio informativo** è stato scelto **Salvaschermo**, viene attivato come salvaschermo il Servizio Info stabilito nella pagina **Servizi informativi IP** (→ [pag. 149](#)).

Visualizzazione della posizione di un contatto in una mappa

Se si conosce l'indirizzo di un chiamante o di un contatto in rubrica, è possibile visualizzarlo in una mappa sul display.

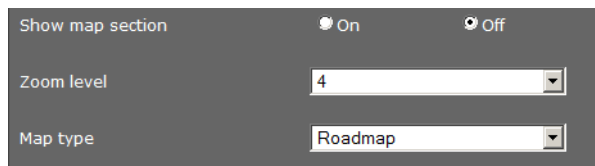

Show map section On Off

Zoom level 4

Map type Roadmap

- ▶ Selezionare l'opzione **On** per **Mostra sezione mappa**, se si desidera attivare la funzione.
- ▶ Selezionare il **Livello zoom** per la visualizzazione della mappa.
- ▶ Selezionare il **Tipo di mappa**. È possibile scegliere tra le modalità di visualizzazione standard: **Stradario**, **Cartina** e **Ibrida**.

Impostare la luminosità del display

È possibile impostare la luminosità del display su sette livelli e disattivare il display completamente in determinati intervalli di tempo, per es. di notte. Queste misure servono per ottimizzare il consumo di energia del vostro apparecchio.

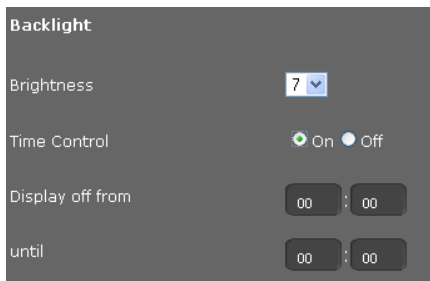

- ▶ Selezionare le **Luminosità** del display da 1 a 7. 1 = scuro ... 7 = molto chiaro.
- ▶ Selezionare l'opzione **On** per **Controllo orario**, se si desidera disattivare il display.
- ▶ Inserire l'inizio e la fine dell'intervallo di tempo in cui il display deve essere disattivato.

Stabilire il formato per la visualizzazione del display

- ▶ Selezionare l'impostazione desiderata:

Lingua dell'apparecchio	Lingua delle visualizzazioni del display
Lingua del configuratore web	Lingua del configuratore web
Formato della data	Formato in cui viene visualizzata la data: gg.mm.aaaa per es. 03.12.2010 per il 3 dicembre 2010 mm.gg.aaaa per es. 02.17.2010 per il 17 febbraio 2010
Formato 24 ore	On l'ora viene visualizzata nel formato 24 ore, per es. 18:15 Off l'ora viene visualizzata nel formato 12, per es. 6:15 PM
Criterio ordine della rubrica	Selezionare se la vostra rubrica telefonica locale deve essere elencata per nome oppure per cognome.

Impostazioni del telefono tramite configuratore web

Modificare il menu principale

È possibile adattare il menu principale del telefono alle vostre esigenze. Per questo è necessario predisporre il menu desiderato in un file XML. Il file XML può venir messo a disposizione o in rete oppure caricando un file XML direttamente nel telefono.

Nota

Tutti i tag XML consentiti sono descritti in una specifica. La si trova all'indirizzo <http://wiki.gigaset.com>.

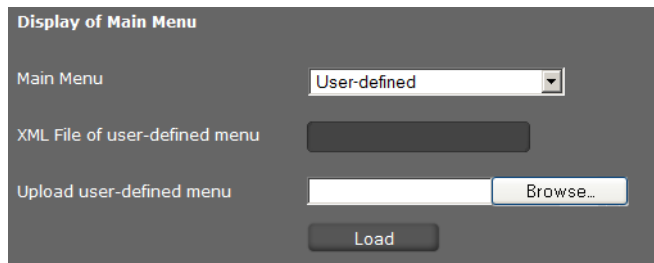

The screenshot shows a web interface titled "Display of Main Menu". It contains the following elements:

- A label "Main Menu" next to a dropdown menu currently showing "User-defined".
- A label "XML File of user-defined menu" next to an empty text input field.
- A label "Upload user-defined menu" next to a text input field and a "Browse..." button.
- A "Load" button centered at the bottom of the form.

Se si desidera modificare il menu principale:

- ▶ Selezionare dalla lista **Menu principale** la voce **Definito dall'utente**, se si dispone di un file XML con il menu alternativo.
Nel campo **File XML del menu definito dall'utente** digitare il nome del percorso completo del file XML.
- ▶ Selezionare dalla lista **Menu principale** la voce **Definito dall'utente in base al file di caricamento**, se è disponibile come file un menu alternativo.
Cliccare accanto a **Carica menu definito dall'utente** su **Sfogliare**. Navigare nel filesystem del PC alla posizione del file del menu e selezionare il file desiderato.
- ▶ Cliccare su **Carica** per caricare il menu alternativo sul telefono.

Salvare le impostazioni

- ▶ Cliccare su **Salva** per salvare le impostazioni di questa pagina.

Contatti personali

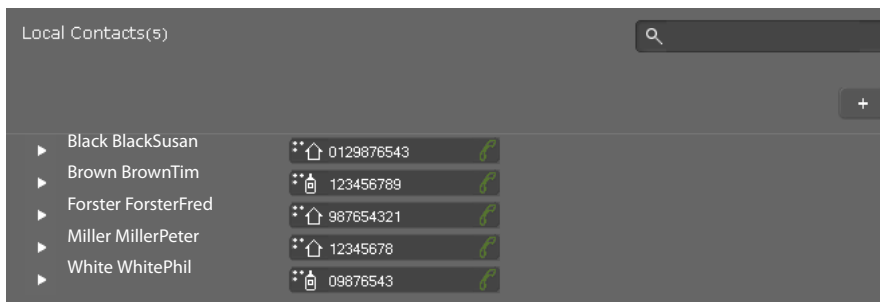

In questa pagina si gestisce la propria rubrica telefonica locale. Tutte le funzioni qui descritte sono disponibili anche nel menu del display del telefono (→ [pag. 52](#)).

Impostazioni → **Sistema** → **Contatti personali**



Le voci nella vostra rubrica telefonica vengono visualizzate in ordine alfabetico con il nome dei contatti e il numero di telefono stabilito come numero standard.

Selezionare il numero della rubrica telefonica

- ▶ Cliccare sul simbolo del telefono  accanto al numero di telefono. Il numero viene selezionato tramite le funzione viva voce del telefono.
- ▶ Per terminare la conversazione oppure il processo di selezione, cliccare su .

Cercare una voce

- ▶ Digitare nel campo di ricerca in alto a destra un nome o parte di un nome e cliccare sul simbolo della lente . Vengono visualizzate tutte le voci che iniziano con la stringa inserita.

Impostazioni del telefono tramite configuratore web

Creare una nuova voce

- ▶ Cliccare sul comando , per creare una nuova voce.

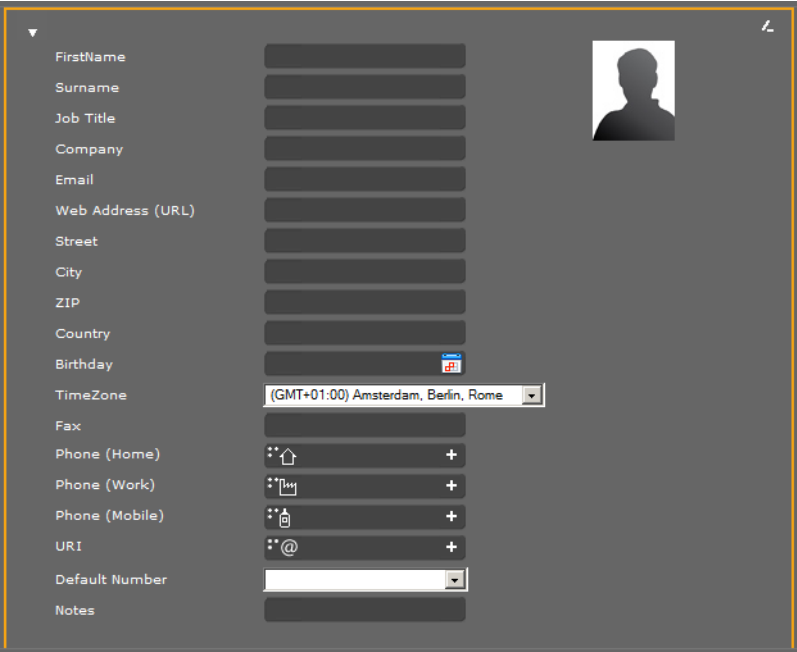

The screenshot shows a contact creation form with the following fields and options:

- ▼ (dropdown arrow)
- FirstName: text input field
- Surname: text input field
- Job Title: text input field
- Company: text input field
- Email: text input field
- Web Address (URL): text input field
- Street: text input field
- City: text input field
- ZIP: text input field
- Country: text input field
- BirthDay: text input field with a calendar icon
- TimeZone: dropdown menu showing "(GMT+01:00) Amsterdam, Berlin, Rome"
- Fax: text input field
- Phone (Home): text input field with a home icon and a plus sign
- Phone (Work): text input field with a work icon and a plus sign
- Phone (Mobile): text input field with a mobile icon and a plus sign
- URI: text input field with an @ icon and a plus sign
- Default Number: dropdown menu
- Notes: text input field
- Profile picture placeholder: silhouette of a person

- ▶ Inserire i dati per il contatto. I campi corrispondono alle possibilità di inserimento per la rubrica telefonica locale sul telefono (→ [pag. 52](#)).
- ▶ Cliccare su  per salvare la voce.

Visualizzare una voce

- ▶ Cliccare sulla freccia ▶ prima del nome per visualizzare una voce in modo completo.
- ▶ Cliccare sulla freccia ▼ in alto a sinistra per chiudere i dettagli della voce e ritornare alla lista.

Modificare la voce

- ▶ Cliccare su  per modificare la voce.

Cancellare la voce

- ▶ Cliccare prima su  e quindi su  per cancellare la voce.

Tutte le chiamate

In questa pagina si gestiscono le proprie liste delle chiamate. Tutte le funzioni qui descritte sono disponibili anche nel menu del display del telefono (→ [pag. 48](#)).

Calls(s)						
▲ Date	Time	Line	Caller		Duration	
10.03.2011	16:03	1	→ Black Susan	**🏠 089878970987	00:02:50	✕
28.03.2011	10:55	1	← Tim Brown	**🏠 08912121212@sipgate	00:01:04	✕
05.04.2011	15:22	1	→ Forster Fred	**🏠 68070085	00:00:00	✕
05.04.2011	15:22	1	→ unknown	**🏠 68000000	00:00:50	✕
05.04.2011	15:23	1	→ White Phil	**🏠 09876543	00:00:00	✕
05.04.2011	15:35	1	↔ 01222222222	**🏠 01222222222@sipga	00:00:40	✕

Data/Ora

Momento della telefonata/conferenza.

Con ▼ ▲ si ordina l'elenco in ordine crescente o decrescente in base alla data.

Linea

Account VoIP tramite cui viene eseguita la chiamata.



Chiamata da voi effettuata



Chiamata ricevuta



Chiamata persa

Chiamante

Nome, se conosciuto, e numero di telefono dell'utente.



Chiamate utente.



Terminare la chiamata/conferenza con questo utente.

Durata

Durata della connessione a questo utente.



Cancellare la voce.

Caricare suonerie e immagini

È possibile caricare suonerie e immagini dal PC nel Media-Pool dell'apparecchio. I dati devono essere disponibili sul PC nei seguenti formati:

Tipo	Formato	Dimensione
Suoni	mp3	max. 2 MB
Immagini	JPG	
– immagine	320 x 240 Pixel	max. 250 KB
– immagine Vcard (CLIP)	64 x 78 Pixel	max. 250 KB

Impostazioni → Sistema → Carica toni e immagini

Caricare le suonerie

- ▶ Cliccare accanto a **File suoneria** su **Sfogli**a. Navigare nel filesystem del PC fino alla posizione del file della suoneria e selezionare il file desiderato.
- ▶ Inserire un **Nome** per la suoneria e cliccare su **Memorizza**.

Vengono elencate le suonerie disponibili.

Nota

Si modifica la suoneria per una connessione direttamente sul telefono (→ **pag. 82**) oppure tramite il configuratore web (Modalità utente → **pag. 138**, modalità amministratore → **pag. 136**).

Caricare le immagini

Allo stesso modo è possibile caricare immagini per il display e immagini Vcard dal PC nel Media-Pool dell'apparecchio.

- ▶ Cliccare accanto a **File immagine** su **Sfogli**a. Navigare nel filesystem del PC fino al percorso del file d'immagine e selezionare il file desiderato.
- ▶ Inserire un **Nome** per l'immagine e cliccare su **Memorizza**.

Sotto **Spazio di archiviazione gratuito [kB]** viene visualizzata la capacità di memoria ancora disponibile nel Media-Pool.

Ripristinare le impostazioni iniziali e riavviare il sistema

In alcune situazioni di funzionamento è necessario riavviare il telefono, ad es. per salvare le modifiche.

Impostazioni → Sistema → Riavvio e Reset

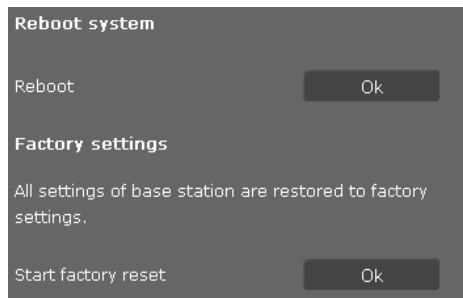

► Cliccare accanto a **Riavvia** su **OK**, per riavviare il sistema.

Tutte le impostazioni del telefono si ripristinano su **Impostazioni iniziali**. In questo modo vengono cancellate tutte le impostazioni, le liste e le voci della rubrica!

► Cliccare accanto a **Ripristina impostazioni iniziali** su **OK** per ripristinare le impostazioni iniziali del telefono.

Backup e ripristino dei dati del telefono

È possibile salvare i dati del vostro telefono sul vostro PC e all'occorrenza utilizzarli di nuovo sul telefono.

Impostazioni → Sistema → Backup dei dati

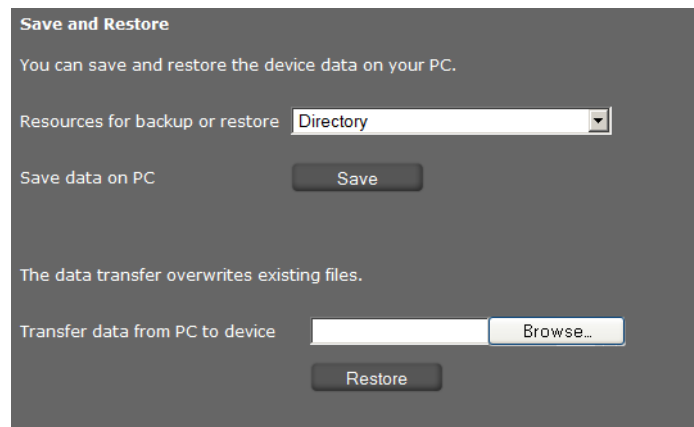

Impostazioni del telefono tramite configuratore web

Trasferire i dati dal telefono su PC

- ▶ Selezionare quali dati si desiderano salvare:
 - Rubrica
 - Immagini Vcard
 - Suonerie
 - Immagini
 - Registrazioni conversazioni
 - Impostazioni del telefono (file Config) (file di configurazione)
- ▶ Cliccare su **Salva** per salvare i dati selezionati su PC e selezionare il percorso del file desiderato.

Trasferire i dati dal PC al telefono

- ▶ Selezionare il file desiderato tramite il comando **Sfogli**a dal filesystem del PC oppure inserire il nome completo del percorso del file nel campo **Trasferisci i dati dal PC all'apparecchio**.
- ▶ Cliccare su **Ripristina**.

Aggiornamento del firmware

Sull'homepage di Gigaset www.gigaset.com/pro vengono messi a disposizione gli aggiornamenti del firmware per tenere sempre il telefono aggiornato. La versione attuale del vostro firmware si vede nella pagina dello stato **Apparecchio (pag. 172)**.

È possibile eseguire l'aggiornamento manualmente oppure automaticamente. Il vostro provider per la telefonia via Internet può mettere a disposizione aggiornamenti per il firmware del telefono e/o per il profilo del vostro account VoIP.

Durante l'aggiornamento del firmware non è possibile l'accesso alla rete locale e ad Internet per un PC collegato al telefono.

Impostazioni → Sistema → Aggiornamento firmware

Aggiornamento automatico del firmware

Data server

Automatic check for software updates Yes No

Automatic check for profile updates Yes No

When the firmware update is started, the device checks if the requirements for a successful firmware download are fulfilled. A successful update results in a short message text.

- ▶ Selezionare **Sì** per **Cerca automaticamente gli aggiornamenti del software** e/o **Cerca automaticamente gli aggiornamenti del profilo**.
- ▶ Nel campo **Server dati** inserire l'indirizzo Internet per la ricerca automatica dell'aggiornamento.
- ▶ Cliccare su **Aggiorna firmware** per avviare la ricerca e caricare il nuovo firmware.

Aggiornamento manuale

- ▶ Caricare il nuovo firmware da Internet sul PC e aprire quindi la pagina dell'aggiornamento del firmware.

User-defined firmware file

- ▶ Selezionare **No** per **Cerca automaticamente gli aggiornamenti del software** e/o **Cerca automaticamente gli aggiornamenti del profilo**.
- ▶ Cliccare su **Sfogliare** e selezionare il file dal filesystem del PC.
- ▶ Cliccare su **Carica** per avviare il processo di aggiornamento.

Se l'aggiornamento del firmware viene avviato, l'apparecchio esegue prima di tutto una verifica per vedere se ci sono i prerequisiti per il download del firmware. L'avvenuto aggiornamento viene visualizzato con un testo di avviso.

Salvare le impostazioni

- ▶ Cliccare su **Salva** per salvare le vostre impostazioni in questa pagina.

Richiedere lo stato del telefono

Nel menu **Stato** si ricevono informazioni sullo stato del telefono e per la diagnosi.

Apparecchio

Stato → **Apparecchio**

Questa pagina mostra le informazioni generali sul telefono.

Configurazione IP

Indirizzo IP	Indirizzo IP attuale del telefono all'interno della rete locale.
Indirizzo MAC della LAN	Indirizzo apparecchio del telefono.
MAC ID	Identificatore dell'apparecchio. È costituito dall'indirizzo MAC e da un identificatore a quattro cifre del provider. Questo identificatore viene utilizzato per la configurazione automatica.

Software

Versione firmware	Versione del firmware attuale caricato sul telefono. È possibile caricare sul telefono gli aggiornamenti del Firmware (→ pag. 170).
--------------------------	---

Stato del VoIP

Lista di tutte le configurazioni VoIP configurate con **Nome**, **Stato** e quale connessione è configurata come **Preimpostazione delle chiamate in uscita**.

Data e ora

Valori attuali per **Ora** e **Data** nell'apparecchio e data dell'ultima sincronizzazione con il timeserver.

Report del sistema

Status → **Report del sistema**

Gli eventi del sistema, come per es. l'avvio del sistema, l'assegnazione di un indirizzo IP etc., vengono registrati nel report del sistema. Questa pagina mostra il report del sistema. Gli eventi vengono visualizzati con **Data**, **Ora** e il **Messaggio**. Queste informazioni possono essere di interesse per il Servizio Clienti in caso di problemi.

- ▶ Per aggiornare la visualizzazione cliccare su **Ricarica**.
- ▶ Per cancellare le voci cliccare su **Cancella tutto**.

Registrazione SIP

Stato → Registrazione SIP

La registrazione SIP salva informazioni sull'instaurazione e l'abbattimento delle connessioni telefoniche così come sulla registrazione del vostro telefono.

Queste informazioni sono utili nella diagnosi dei guasti e possono eventualmente essere di interesse per il Servizio Clienti nella risoluzione dei problemi.

- ▶ Per aggiornare la visualizzazione cliccare su **Ricarica**.
- ▶ Per cancellare le voci cliccare **Cancella tutto**.

Registrazione PCAP

Stato → Registrazione PCAP

In questa pagina è possibile creare un file di registrazione PCAP e salvarlo per un'analisi successiva. Il PCAP (Packet Capture) analizza il traffico dati nella rete sull'interfaccia Ethernet del telefono. Questa registrazione viene fatta a fini diagnostici e deve essere effettuata solo su richiesta del personale del Service.

- ▶ Cliccare su **Avvia**. Viene registrato ogni pacchetto dati in arrivo o in uscita a/sul vostro telefono.
- ▶ Per interrompere la registrazione cliccare **Stop**.
- ▶ Per bloccare il file PCAP creato (pcapdump.pcap), cliccare su **Memorizza** e selezionare una directory nel filesystem del vostro PC in cui il file deve essere conservato.

Note

- ◆ La registrazione delle informazioni avviene in un file buffer circolare la cui capacità di memoria è limitata. Se il buffer è pieno, i primi pacchetti vengono sovrascritti e vanno persi. Cercare quindi di registrare scenari che siano i più brevi possibili.
 - ◆ Questa registrazione assorbe molta memoria e prestazione della CPU e può avere un impatto negativo sul comportamento del telefono (per es. rallentamento della visualizzazione del display, distorsione della suoneria,...).
-

Richiedere l'occupazione di memoria

Stato → Memoria utilizzata

Qui si vede quanta capacità di memoria è ancora disponibile nel vostro telefono.

Servizi Clienti (Customer Care)

Avete domande? Ottenete un aiuto rapido in queste istruzioni per l'uso e alla pagina www.gigaset.com/pro. Se avete ulteriori domande sul vostro centralino Gigaset Professional il partner retail presso il quale avete acquistato il vostro centralino è a vostra disposizione.

Domande e risposte

In caso di domande sull'utilizzo del vostro telefono, alla pagina www.gigaset.com/pro siamo a disposizione.

Tuteliamo l'ambiente

Il nostro modello ambientale di riferimento

Gigaset Communications GmbH si è assunta la responsabilità sociale di contribuire ad un mondo migliore. Il nostro agire, dalla pianificazione del prodotto e del processo, alla produzione e distribuzione fino allo smaltimento dei prodotti a fine vita tengono conto della grande importanza che diamo all'ambiente.

In Internet, all'indirizzo www.gigaset.com, è possibile trovare notizie relative ai prodotti ed ai processi Gigaset rispettosi dell'ambiente.

Certificazioni di Gigaset Communications



Gigaset Communications GmbH è certificata in conformità alle norme internazionali ISO 14001 e ISO 9001.

ISO 14001 (Certificazione Ambientale): da settembre 2007.

ISO 9001 (Certificazione del Sistema Qualità): da febbraio 1994.

Le certificazioni sono state rilasciate dal TÜV SÜD Management Service GmbH, uno dei più autorevoli Organismi Certificatori Indipendenti a livello mondiale.

Smaltimento degli apparati a fine vita (solo per l'Italia)



INFORMAZIONE AGLI UTENTI

Eco-contributo RAEE assolto ove dovuto

N° Iscrizione Registro A.E.E.: IT08010000000060

**Ai sensi dell'art 13 del Decreto Legislativo 25 luglio 2005, n. 151
"Attuazione delle Direttive 2002/95/CE, 2002/96/CE e 2003/108/CE,
relative alla riduzione dell'uso di sostanze pericolose nelle apparecchiature
elettriche ed elettroniche, nonché allo smaltimento dei rifiuti"**

Il simbolo del cassonetto barrato riportato sull'apparecchiatura o sulla sua confezione indica che il prodotto alla fine della propria vita utile deve essere raccolto separatamente dagli altri rifiuti. L'utente dovrà, pertanto, conferire l'apparecchiatura giunta a fine vita agli idonei centri di raccolta differenziata dei rifiuti elettronici ed elettrotecnici, oppure riconsegnarla al rivenditore al momento dell'acquisto di una nuova apparecchiatura di tipo equivalente, in ragione di uno a uno.

Tuteliamo l'ambiente

Nel caso di utenti professionali (aziende o enti), ai sensi della normativa sopra citata, la raccolta differenziata della presente apparecchiatura giunta a fine vita è organizzata e gestita:

- ◆ direttamente dall'utente, nel caso in cui questo decida di disfarsi dell'apparecchiatura senza sostituirla con una apparecchiatura nuova equivalente ed adibita alle stesse funzioni;
- ◆ dal produttore, inteso come il soggetto che ha per primo introdotto e commercializzato in Italia o rivende in Italia col proprio marchio l'apparecchiatura nuova che ha sostituito la precedente, nel caso in cui, contestualmente alla decisione di disfarsi dell'apparecchiatura a fine vita, l'utente effettui un acquisto di un prodotto di tipo equivalente ed adibito alle stesse funzioni. In tale ultimo caso, l'utente potrà richiedere al produttore il ritiro della presente apparecchiatura contestualmente alla consegna della suddetta apparecchiatura nuova.

L'adeguata raccolta differenziata per l'avvio successivo dell'apparecchiatura dismessa al riciclaggio, al trattamento e allo smaltimento ambientalmente compatibile contribuisce ad evitare possibili effetti negativi sull'ambiente e sulla salute e favorisce il reimpiego e/o riciclo dei materiali di cui è composta l'apparecchiatura.

Lo smaltimento abusivo del prodotto da parte dell'utente comporta l'applicazione delle sanzioni di cui alla corrente normativa di legge.

Smaltimento (solo per la Svizzera)

Il pacchetto batterie non va tra i rifiuti domestici. Prestate attenzione alle norme pubbliche per l'eliminazione dei rifiuti, che potete ottenere presso il vostro Comune oppure presso il rivenditore dove avete acquistato il prodotto.

Nota concernente lo smaltimento degli apparati a fine vita



Questo apparecchio non deve in nessun caso essere eliminato attraverso la spazzatura normale alla fine della propria funzione. Lo si deve invece portare o ad un punto di vendita oppure ad un punto di smaltimento per apparecchi elettrici e elettronici secondo l'ordinanza concernente la restituzione, la ripresa e lo smaltimento degli apparecchi elettrici ed elettronici (ORSAE).

I materiali sono riutilizzabili secondo la propria denominazione. Con la riutilizzazione, o tutt'altro impiego di questi materiali, contribuite in maniera importante alla protezione dell'ambiente.

Appendice

Cura del prodotto

Pulire l'apparecchio con un **panno umido** oppure **antistatico**. Non utilizzare solventi o panni in microfibra.

Non utilizzare in **nessun caso** un panno asciutto. C'è il rischio di cariche elettrostatiche.

Contatto con liquidi

Qualora l'apparecchio fosse venuto a contatto con liquidi:

- 1 Scollegare l'alimentazione.**
- 2** Lasciar defluire il liquido dall'apparecchio.
- 3** Asciugare tutte le parti con un panno e conservare l'apparecchio per **almeno 72 ore** in un luogo caldo e asciutto (**non** in forno, sia esso a microonde, a gas o di qualsiasi altro tipo).
- 4 Riattivare l'apparecchio solo quando asciutto.**

Una volta asciugato completamente, in alcuni casi sarà possibile rimettere in funzione il telefono. I liquidi, tuttavia, lasciano residui di ossidazioni interne causa di possibili problemi funzionali. Ciò può avvenire anche se l'apparato viene tenuto (anche immagazzinato) ad una temperatura troppo bassa, infatti, quando viene riportato a temperatura normale, al suo interno può formarsi della condensa che può danneggiarlo. Tali problemi, conseguenti da ossidazioni per contatto con liquidi o umidità, non sono coperti da garanzia.

Direttive Comunitarie

Con la presente Gigaset Communications GmbH dichiara che questo apparato è conforme ai requisiti essenziali ed alle altre disposizioni pertinenti stabilite dalla Direttiva 1999/05/CE.

La telefonia Voice over IP è possibile tramite interfaccia LAN (IEEE 802.3).

A seconda della struttura di rete del proprio operatore telefonico potrebbe essere necessario un modem aggiuntivo.

Per ulteriori informazioni si prega di contattare il proprio Internet provider.

Questo terminale è stato progettato per essere usato in qualunque paese del mondo, al di fuori della Comunità Economica Europea (con eccezione della Svizzera) in relazione alle specifiche omologazioni nazionali.

Ogni requisito specifico del Paese è stato tenuto in debita considerazione.

CE 0682

Etichette





























Nella dotazione del prodotto si hanno le etichette per il blocco dei tasti funzione. Se avete bisogno di ulteriori etichette bianche per i tasti funzione, le trovate come file PDF sul CD del prodotto fornito.

Gigaset QuickSync – Funzioni aggiuntive tramite l'interfaccia PC

È possibile sincronizzare la rubrica telefonica del telefono con Outlook. Per questo è necessario che il programma „Gigaset QuickSync“ sia installato sul vostro PC. Il programma è incluso sul CD di prodotto in dotazione.

Combinazioni di tasti per le funzioni del centralino

Per l'accesso alle funzioni dei centralini Gigaset T300 PRO/Gigaset T500 PRO

		+ numero di telefono	Contrassegnare una telefonata come privata.	
			+ ID gruppo	Fare login al gruppo.
			+ ID gruppo	Disconnettersi dal gruppo.
		+ selezione rapida	Chiamare un numero di telefono con la selezione rapida.	
			+ Login-ID	Fare login sul telefono.
			+ Login-ID	Disconnettersi dal telefono.
				Disconnettere tutti gli utenti dal telefono.
		+ numero di telefono interno	Subentrare alle chiamate per gli utenti con questo numero di telefono.	
			Call-pickup casuale.	
		+ ID casella mail vocali	Interrogare i messaggi vocali.	
			+ cifra	Instaurazione chiamata tramite linea con corrispondente prefisso di linea.

Durante la telefonata

  Call2Go: passare la chiamata su altri telefoni.

Nota: disponibile solo da Gigaset T300 PRO/Gigaset T500 PRO versione software 5.

  Considerare la telefonata e inviare come mail vocale.

  + numero di telefono trasferire la chiamata con consultazione.

Servizi aggiuntivi

* 0 1 1 + numero di destinazione

* 0 1 0

* 0 2 abc 1 + numero di destinazione

* 0 2 abc 0

* 0 3 def 1 + numero di destinazione

* 0 3 def 0

* 0 7 pqr 1

* 0 7 pqr 0

* 0 8 tiv da +00 a 99 (ID area di attesa)

* 0 9 wxyz 1

* 0 9 wxyz 0

Attivare l'inoltro generale per tutte le chiamate (sempre) sul numero di destinazione.

Annulare l'inoltro.

Attivare l'inoltro di tutte le chiamate se occupato sul numero di destinazione.

Disattivare l'inoltro di tutte le chiamate se occupato.

Attivare l'inoltro di tutte le chiamate con time-out (se non risponde) sul numero di destinazione.

Disattivare l'inoltro di tutte le chiamate con time-out (se non risponde).

Attivare la richiamata se occupato.

Disattivare la richiamata se occupato.

Parcheggiare un utente in attesa in un'area di attesa oppure prelevarlo dall'area di attesa.

Attivare il servizio non disturbare (DND) per tutti i telefoni.

Disattivare il servizio non disturbare (DND) per tutti i telefoni.

Comandi della conferenza

*

Richiamare il menu vocale delle opzioni di comando.

* 1

Attivare e disattivare il Mute (microfono disattivato).

* 2 abc

Prendere parola, se zittiti dal moderatore.

* 3 def

Moderatore: bloccare e sbloccare la conferenza.

* 4 ghi (... 4 ghi) 8 tiv

Diminuire il volume del ricevitore di livello in livello.

8 tuv = memorizzare.

* 6 mno (... 6 mno) 8 tiv

Aumentare il volume del ricevitore di livello in livello.

8 tuv = memorizzare.

* 7 pqr (... 7 pqr) 8 tiv

Diminuire il volume del microfono di livello in livello.

8 tuv = memorizzare.

* 9 wxyz (... 9 wxyz) 8 tiv

Aumentare il volume del microfono di livello in livello.

8 tuv = memorizzare.

Dati tecnici

LAN	2-Port LAN-Switch: 10 Mbit, 100 Mbit, 1Gbit
Collegamento auricolare	via cavo
Alimentazione	100 - 240 V, ~ 50/60 Hz
Alimentazione tramite Ethernet	PoE, IEEE 802.3af, class 3
Autonomia (stand-by)	4,6 W
Condizioni ambientali di funzionamento	da ± 0 °C a +45 °C, da 10 % a 95 % di umidità relativa
Codec vocali	G.711 μ -law/a-law, G.722, G.726, G.729AB, iLbc
Qualità di servizio (QoS)	RSVP/DiffServ (RFC2474, RFC2475)
Protocollo VoIP	SIP (RFC3261, RFC2543), RTP
VoIP Security	SRTP (RFC3711), TLS (RFC2246), SIPS
Protocollo Internet	IPv4 (RFC0791), IPv6(RFC2460)
Ulteriori protocolli	STUN, ICE, TCP, DHCP

Software Open Source

Generale

Il vostro dispositivo Gigaset contiene tra l'altro dei software Open Source soggetti a diverse condizioni di licenza. La concessione dei diritti di utilizzo in relazione al software Open Source Software che vanno al di là dell'utilizzo del dispositivo nella forma prodotta da Gigaset Communications GmbH, è regolata dalle relative condizioni di licenza del Software Open Source.

Note sulla licenza e il copyright

Il vostro dispositivo Gigaset contiene software Open Source soggetti alle licenze GNU General Public License (GPL) oppure GNU Lesser General Public License (LGPL). Le corrispondenti condizioni di licenza sono stampate alla fine di questo capitolo nella loro versione originale. Il codice sorgente corrispondente può essere scaricato da Internet all'indirizzo <http://www.gigaset.com/opensource/>. Entro tre anni dall'acquisto del prodotto il codice sorgente corrispondente può essere richiesto anche a Gigaset Communications GmbH. Utilizzare le possibilità di contatto indicate all'indirizzo www.gigaset.com/service.

Testi delle licenze

GNU General Public License (GPL)

Version 2, June 1991

Copyright (C) 1989, 1991 Free Software Foundation, Inc.
59 Temple Place, Suite 330, Boston, MA 02111-1307 USA

Everyone is permitted to copy and distribute verbatim copies of this license document, but changing it is not allowed.

Preamble

The licenses for most software are designed to take away your freedom to share and change it. By contrast, the GNU General Public License is intended to guarantee your freedom to share and change free software – to make sure the software is free for all its users. This General Public License applies to most of the Free Software Foundation's software and to any other program whose authors commit to using it. (Some other Free Software Foundation software is covered by the GNU Lesser General Public License instead.) You can apply it to your programs, too.

When we speak of free software, we are referring to freedom, not price. Our General Public Licenses are designed to make sure that you have the freedom to distribute copies of free software (and charge for this service if you wish), that you receive source code or can get it if you want it, that you can change the software or use pieces of it in new free programs; and that you know you can do these things.

Software Open Source

To protect your rights, we need to make restrictions that forbid anyone to deny you these rights or to ask you to surrender the rights. These restrictions translate into certain responsibilities for you if you distribute copies of the software, or if you modify it.

For example, if you distribute copies of such a program, whether gratis or for a fee, you must give the recipients all the rights that you have. You must make sure that they, too, receive or can get the source code. And you must show them these terms so they know their rights.

We protect your rights with two steps: (1) copyright the software, and (2) offer you this license which gives you legal permission to copy, distribute and/or modify the software.

Also, for each author's protection and ours, we want to make certain that everyone understands that there is no warranty for this free software. If the software is modified by someone else and passed on, we want its recipients to know that what they have is not the original, so that any problems introduced by others will not reflect on the original authors' reputations.

Finally, any free program is threatened constantly by software patents. We wish to avoid the danger that redistributors of a free program will individually obtain patent licenses, in effect making the program proprietary. To prevent this, we have made it clear that any patent must be licensed for everyone's free use or not licensed at all. The precise terms and conditions for copying, distribution and modification follow.

GNU GENERAL PUBLIC LICENSE

TERMS AND CONDITIONS FOR COPYING, DISTRIBUTION AND MODIFICATION

0. This License applies to any program or other work which contains a notice placed by the copyright holder saying it may be distributed under the terms of this General Public License. The "Program", below, refers to any such program or work, and a "work based on the Program" means either the Program or any derivative work under copyright law: that is to say, a work containing the Program or a portion of it, either verbatim or with modifications and/or translated into another language. (Hereinafter, translation is included without limitation in the term "modification".) Each licensee is addressed as "you".

Activities other than copying, distribution and modification are not covered by this License; they are outside its scope. The act of running the Program is not restricted, and the output from the Program is covered only if its contents constitute a work based on the Program (independent of having been made by running the Program). Whether that is true depends on what the Program does.

1. You may copy and distribute verbatim copies of the Program's source code as you receive it, in any medium, provided that you conspicuously and appropriately publish on each copy an appropriate copyright notice and disclaimer of warranty; keep intact all the notices that refer to this License and to the absence of any warranty; and give any other recipients of the Program a copy of this License along with the Program.

You may charge a fee for the physical act of transferring a copy, and you may, at your discretion, offer warranty protection in exchange for a fee.

2. You may modify your copy or copies of the Program or any portion of it, thus forming a work based on the Program, and copy and distribute such modifications or work under the terms of Section 1 above, provided that you also meet all of these conditions:

- a) You must cause the modified files to carry prominent notices stating that you changed the files and the date of any change.
- b) You must cause any work that you distribute or publish, that in whole or in part contains or is derived from the Program or any part thereof, to be licensed as a whole at no charge to all third parties under the terms of this License.
- c) If the modified program normally reads commands interactively when run, you must cause it, when running is commenced for such interactive use in the most ordinary way, to print or display an announcement including an appropriate copyright notice and a notice that there is no warranty (or else, saying that you provide a warranty) and that users may redistribute the program under these conditions, and telling the user how to view a copy of this License. (Exception: if the Program itself is interactive but does not normally print such an announcement, your work based on the Program is not required to print an announcement.)

These requirements apply to the modified work as a whole. If identifiable sections of that work are not derived from the Program, and can be reasonably considered independent and separate works in themselves, then this License, and its terms, do not apply to those sections when you distribute them as separate works. But when you distribute the same sections as part of a whole which is a work based on the Program, the distribution of the whole must be on the terms of this License, whose permissions for other licensees extend to the entire whole, and thus to each and every part regardless of who wrote it. Thus, it is not the intent of this section to claim rights or contest your rights to work written entirely by you; rather, the intent is to exercise the right to control the distribution of derivative or collective works based on the Program.

In addition, mere aggregation of another work not based on the Program with the Program (or with a work based on the Program) on a volume of a storage or distribution medium does not bring the other work under the scope of this License.

3. You may copy and distribute the Program (or a work based on it, under Section 2) in object code or executable form under the terms of Sections 1 and 2 above, provided that you also do one of the following:

- a) Accompany it with the complete corresponding machine-readable source code, which must be distributed under the terms of Sections 1 and 2 above on a medium customarily used for software interchange; or,
- b) Accompany it with a written offer, valid for at least three years, to give any third party, for a charge no more than your cost of physically performing source distribution, a complete machine-readable copy of the corresponding source code, to be distributed under the terms of Sections 1 and 2 above on a medium customarily used for software interchange; or,
- c) Accompany it with the information you received as to the offer to distribute corresponding source code. (This alternative is allowed only for noncommercial distribution and only if you received the program in object code or executable form with such an offer, in accord with Subsection b above.)

Software Open Source

The source code for a work means the preferred form of the work for making modifications to it. For an executable work, complete source code means all the source code for all modules it contains, plus any associated interface definition files, plus the scripts used to control compilation and installation of the executable. However, as a special exception, the source code distributed need not include anything that is normally distributed (in either source or binary form) with the major components (compiler, kernel, and so on) of the operating system on which the executable runs, unless that component itself accompanies the executable.

If distribution of executable or object code is made by offering access to copy from a designated place, then offering equivalent access to copy the source code from the same place counts as distribution of the source code, even though third parties are not compelled to copy the source along with the object code.

4. You may not copy, modify, sublicense, or distribute the Program except as expressly provided under this License. Any attempt otherwise to copy, modify, sublicense or distribute the Program is void, and will automatically terminate your rights under this License. However, parties who have received copies, or rights, from you under this License will not have their licenses terminated so long as such parties remain in full compliance.

5. You are not required to accept this License, since you have not signed it. However, nothing else grants you permission to modify or distribute the Program or its derivative works. These actions are prohibited by law if you do not accept this License. Therefore, by modifying or distributing the Program (or any work based on the Program), you indicate your acceptance of this License to do so, and all its terms and conditions for copying, distributing or modifying the Program or works based on it.

6. Each time you redistribute the Program (or any work based on the Program), the recipient automatically receives a license from the original licensor to copy, distribute or modify the Program subject to these terms and conditions. You may not impose any further restrictions on the recipients' exercise of the rights granted herein. You are not responsible for enforcing compliance by third parties to this License.

7. If, as a consequence of a court judgment or allegation of patent infringement or for any other reason (not limited to patent issues), conditions are imposed on you (whether by court order, agreement or otherwise) that contradict the conditions of this License, they do not excuse you from the conditions of this License. If you cannot distribute so as to satisfy simultaneously your obligations under this License and any other pertinent obligations, then as a consequence you may not distribute the Program at all. For example, if a patent license would not permit royalty-free redistribution of the Program by all those who receive copies directly or indirectly through you, then the only way you could satisfy both it and this License would be to refrain entirely from distribution of the Program.

If any portion of this section is held invalid or unenforceable under any particular circumstance, the balance of the section is intended to apply and the section as a whole is intended to apply in other circumstances.

It is not the purpose of this section to induce you to infringe any patents or other property right claims or to contest validity of any such claims; this section has the sole purpose of protecting the integrity of the free software distribution system, which is implemented by public license practices. Many people have made generous contributions to the wide range of software distributed through that system in reliance on consistent application of that

system; it is up to the author/donor to decide if he or she is willing to distribute software through any other system and a licensee cannot impose that choice.

This section is intended to make thoroughly clear what is believed to be a consequence of the rest of this License.

8. If the distribution and/or use of the Program is restricted in certain countries either by patents or by copyrighted interfaces, the original copyright holder who places the Program under this License may add an explicit geographical distribution limitation excluding those countries, so that distribution is permitted only in or among countries not thus excluded. In such a case, this License incorporates the limitation as if written in the body of this License.

9. The Free Software Foundation may publish revised and/or new versions of the General Public License from time to time. Such new versions will be similar in spirit to the present version, but may differ in detail to address new problems or concerns.

Each version is given a distinguishing version number. If the Program specifies a version number of this License which applies to it and "any later version", you have the option of following the terms and conditions either of that version or of any later version published by the Free Software Foundation. If the Program does not specify a version number of this License, you may choose any version ever published by the Free Software Foundation.

10. If you wish to incorporate parts of the Program into other free programs whose distribution conditions are different, write to the author to ask for permission. For software which is copyrighted by the Free Software Foundation, write to the Free Software Foundation; we sometimes make exceptions for this. Our decision will be guided by the two goals of preserving the free status of all derivatives of our free software and of promoting the sharing and reuse of software generally.

NO WARRANTY

11. BECAUSE THE PROGRAM IS LICENSED FREE OF CHARGE, THERE IS NO WARRANTY FOR THE PROGRAM, TO THE EXTENT PERMITTED BY APPLICABLE LAW. EXCEPT WHEN OTHERWISE STATED IN WRITING THE COPYRIGHT HOLDERS AND/OR OTHER PARTIES PROVIDE THE PROGRAM "AS IS" WITHOUT WARRANTY OF ANY KIND, EITHER EXPRESSED OR IMPLIED, INCLUDING, BUT NOT LIMITED TO, THE IMPLIED WARRANTIES OF MERCHANTABILITY AND FITNESS FOR A PARTICULAR PURPOSE. THE ENTIRE RISK AS TO THE QUALITY AND PERFORMANCE OF THE PROGRAM IS WITH YOU. SHOULD THE PROGRAM PROVE DEFECTIVE, YOU ASSUME THE COST OF ALL NECESSARY SERVICING, REPAIR OR CORRECTION.

12. IN NO EVENT UNLESS REQUIRED BY APPLICABLE LAW OR AGREED TO IN WRITING WILL ANY COPYRIGHT HOLDER, OR ANY OTHER PARTY WHO MAY MODIFY AND/OR REDISTRIBUTE THE PROGRAM AS PERMITTED ABOVE, BE LIABLE TO YOU FOR DAMAGES, INCLUDING ANY GENERAL, SPECIAL, INCIDENTAL OR CONSEQUENTIAL DAMAGES ARISING OUT OF THE USE OR INABILITY TO USE THE PROGRAM (INCLUDING BUT NOT LIMITED TO LOSS OF DATA OR DATA BEING RENDERED INACCURATE OR LOSSES SUSTAINED BY YOU OR THIRD PARTIES OR A FAILURE OF THE PROGRAM TO OPERATE WITH ANY OTHER PROGRAMS), EVEN IF SUCH HOLDER OR OTHER PARTY HAS BEEN ADVISED OF THE POSSIBILITY OF SUCH DAMAGES.

END OF TERMS AND CONDITIONS

How to Apply These Terms to Your New Programs

If you develop a new program, and you want it to be of the greatest possible use to the public, the best way to achieve this is to make it free software which everyone can redistribute and change under these terms.

To do so, attach the following notices to the program. It is safest to attach them to the start of each source file to most effectively convey the exclusion of warranty; and each file should have at least the "copyright" line and a pointer to where the full notice is found.

```
<one line to give the program's name and a brief idea of what it does.>
```

```
Copyright (C) <year> <name of author>
```

```
This program is free software; you can redistribute it and/or modify it under the terms of the GNU  
General Public License as published by the Free Software Foundation; either version 2 of the License,  
or (at your option) any later version.
```

```
This program is distributed in the hope that it will be useful, but WITHOUT ANY WARRANTY; without  
even the implied warranty of MERCHANTABILITY or FITNESS FOR A PARTICULAR PURPOSE. See the  
GNU General Public License for more details.
```

You should have received a copy of the GNU General Public License along with this program; if not, write to the Free Software Foundation, Inc., 59 Temple Place, Suite 330, Boston, MA 02111-1307 USA

Also add information on how to contact you by electronic and paper mail.

If the program is interactive, make it output a short notice like this when it starts in an interactive mode:

```
Gnomovision version 69, Copyright (C) <year> <name of author>
```

```
Gnomovision comes with ABSOLUTELY NO WARRANTY; for details type 'show w'. This is free software,  
and you are welcome to redistribute it under certain conditions; type 'show c' for details.
```

The hypothetical commands `show w' and `show c' should show the appropriate parts of the General Public License. Of course, the commands you use may be called something other than `show w' and `show c'; they could even be mouse-clicks or menu items – whatever suits your program.

You should also get your employer (if you work as a programmer) or your school, if any, to sign a "copyright disclaimer" for the program, if necessary.

Here is a sample; alter the names:

```
Yoyodyne, Inc., hereby disclaims all copyright interest in the program 'Gnomovision' (which makes  
passes at compilers) written by James Hacker.
```

```
<signature of Ty Coon>, 1 April 1989, Ty Coon, President of Vice
```

This General Public License does not permit incorporating your program into proprietary programs. If your program is a subroutine library, you may consider it more useful to permit linking proprietary applications with the library. If this is what you want to do, use the GNU Lesser General Public License instead of this License.

Accessori

Modulo di espansione con 14 aggiuntivi tasti programmabili

Per Gigaset DE900 IP PRO: ZY900 PRO

Codice prodotto: S30852-S2210-R701

Per Gigaset DE700 IP PRO: ZY700 PRO

Codice prodotto: S30852-S2211-R701

Glossario

A

Accesso Internet banda larga

Vedi **DSL**.

ADSL

Asymmetric Digital Subscriber Line

Tipo speciale di **DSL**.

ALG

Application Layer Gateway

Meccanismo di controllo NAT di un router.

Molti router con NAT integrato utilizzano l'ALG. L'ALG fa passare i pacchetti dati di una connessione VoIP e li completa sull'indirizzo IP pubblico della rete privata protetta.

L'ALG del router deve essere disattivato se il provider VoIP offre un server STUN oppure un Outbound-Proxy.

Vedi anche: **Firewall, NAT, Outbound Proxy, STUN**.

Autenticazione

Limitazione d'accesso ad una rete/servizio tramite registrazione con una ID e una password.

Autenticazione utente

Nome/combinazione di cifre per l'accesso ad es. al proprio account VoIP.

Avviso di chiamata

= CW (Call Waiting). Servizio del provider VoIP. Durante la conversazione si ha un tono di avviso, se vi sta chiamando un altro interlocutore. È possibile accettare o rifiutare la seconda chiamata. È possibile attivare/disattivare il servizio.

B

Buddy

Utente con cui si scambiano brevi messaggi in Internet in tempo reale (chat).

Vedi anche: **Instant Messaging**.

C

Campo IP Pool

Campo degli indirizzi IP, che il server DHCP può utilizzare per assegnare indirizzi IP dinamici.

CF

Call Forwarding

Vedi **Trasferimento di chiamata**.

Chat

Forma di comunicazione in Internet. Chattando vengono scambiati piccoli messaggi tra gli interlocutori in tempo reale.

Client

Applicazione che richiede un servizio fornito da un server.

CLIP**Calling Line Identification Presentation**

Servizio per la telefonia. Trasmette il numero del chiamante (se quello trasmette il numero di telefono) sul display telefonico dell'utente chiamato. Il telefono dell'utente chiamato deve essere compatibile per il CLIP e il servizio deve essere attivato sul collegamento telefonico.

Codec**Coder/Decoder**

Il Codec è responsabile del processo di digitalizzazione e compressione del linguaggio analogico prima dell'invio in Internet così come decodifica dati digitali alla ricezione di pacchetti dati, cioè converte i pacchetti nel linguaggio analogico. Esistono diversi Codec che si differenziano nel grado di compressione.

Entrambe le parti del collegamento telefonico (chiamante/mittente e destinatario) devono utilizzare lo stesso Codec. Esso viene stabilito al momento dell'instaurazione del collegamento tra mittente e destinatario.

La scelta del Codec è un compromesso tra qualità vocale, velocità di trasmissione e larghezza di banda necessaria. Per es., un alto grado di compressione implica che la larghezza di banda necessaria per la connessione vocale è piccola. Significa però anche che il tempo necessario per la compressione/decompressione dei dati sarà maggiore, che il tempo necessario per il trasferimento dei dati in rete aumenta e quindi la qualità vocale si riduce. In altre parole aumenta il ritardo tra le parole del chiamante e la ricezione delle parole da parte del destinatario.

Codec vocale

Vedi **Codec**.

COLP/COLR**Connected Line Identification Presentation/Restriction**

Funzionalità di una connessione VoIP per le chiamate in uscita.

Con il COLP l'utente che effettua la chiamata visualizza il numero di telefono dell'utente che risponde alla chiamata.

Il numero di telefono dell'utente che risponde alla chiamata si differenzia dal numero selezionato per es. con la deviazione della chiamata oppure il callpickup.

L'utente chiamato può sopprimere con il COLR (Connected Line Identification Restriction) la trasmissione del numero di telefono al chiamante.

Consultazione

Si sta effettuando una conversazione. Con la consultazione si interrompe la conversazione per collegarsi con un altro interlocutore. Se si interrompe subito la comunicazione con questo ultimo, si ha una consultazione. Se si passa dal primo al secondo interlocutore si parla di **Conversazione alternata**.

Glossario

Conversazione alternata

È possibile alternare tra due diversi interlocutori oppure passare ad una conferenza e ad un singolo interlocutore, senza che l'utente in attesa possa sentire.

CW

Call Waiting

Vedi **Avviso di chiamata**.

D

DHCP

Dynamic Host Configuration Protocol

Protocollo di Internet che regola l'assegnazione automatica di un **Indirizzo IP** ad un **Utente di rete**. Il protocollo viene messo a disposizione in rete da un server. Un router può essere per es. un server DHCP.

Il telefono contiene un client DHCP. Un router che contiene un server DHCP può assegnare automaticamente indirizzi IP per il telefono da un campo d'indirizzo stabilito. Attraverso questa assegnazione dinamica più utenti di rete (vedi **Utente di rete**) possono condividere uno stesso indirizzo IP e utilizzarlo, tuttavia non contemporaneamente ma solamente una alla volta.

Con alcuni router è possibile stabilire di non modificare mai l'indirizzo IP del telefono.

DMZ (Demilitarized Zone)

Il DMZ indica un campo della rete che si trova al di fuori di un firewall.

Il DMZ viene installato tra una rete da proteggere (per es. una LAN) e una rete non sicura (per es. Internet). Il DMZ permette l'accesso non protetto da Internet solamente per uno o pochi componenti di rete, mentre gli altri componenti di rete restano al sicuro dietro il firewall.

DNS

Domain Name System

Sistema gerarchico che rende possibile l'assegnazione di un **Indirizzo IP** ad un **Dominio** facile da ricordare. Questa assegnazione deve venir gestita in ogni (W)LAN da un server DNS locale. Il server DNS locale rintraccia l'indirizzo IP eventualmente richiedendolo a server DNS preposti ed altri server DNS locali in Internet.

È possibile stabilire gli indirizzi IP del server DNS principale/secondario.

Vedi anche: **DynDNS**.

Dominio

Nome di uno (o più) web server in Internet (per es. www.gigaset.com). Il dominio viene assegnato al corrispettivo indirizzo attraverso DNS.

DSCP

Differentiated Service Code Point

Vedi **Quality of Service (QoS)**.

DSL**Digital Subscriber Line**

Tecnologia di trasmissione dati con la quale è possibile un accesso ad Internet tramite linea telefonica tradizionale. Prerequisiti: modem DSL e corrispettiva offerta del provider Internet.

DSLAM**Digital Subscriber Line Access Multiplexer**

Il DSLAM è uno switch presente in una centralina telefonica nella quale confluiscono le linee di accesso degli utenti.

DTMF**Dual Tone Multi-Frequency**

Altra denominazione per multifrequenza.

DynDNS**Dynamic DNS**

L'assegnazione di nomi di dominio e indirizzi IP viene realizzata tramite **DNS**. Per un **Indirizzo IP dinamico** questo servizio viene espletato dal cosiddetto DynamicDNS. Esso permette l'utilizzo di un componente di rete con indirizzo IP dinamico come **Server** in **Internet**. Il DynDNS garantisce che in Internet si possa raggiungere lo stesso **Dominio** indipendentemente dall'indirizzo IP attuale.

E**ECT****Explicit Call Transfer**

Un utente A chiama un utente B. Si mantiene il collegamento e si chiama un utente C. Anzichè instaurare una conversazione a tre (conferenza), A mette in comunicazione solamente l'utente B con C e riattacca.

EEPROM**Electrically erasable programmable read only memory**

Elemento della memoria del telefono con dati fissi (per es. impostazioni dell'apparecchio da parte del costruttore e specifiche dell'utente) e dati salvati automaticamente (per es. voci delle liste delle chiamate).

F**Feed RSS****Really Simple Syndication (auch Rich Site Summary)**

Fornitura di dati in formato RSS. L'RSS è un servizio Internet che riassume una pagina Internet con una breve traccia di testo e che contiene un link alla pagina originale. Un Feed RSS può essere sottoscritto e fornisce al lettore informazioni aggiornate automaticamente.

Glossario

Firewall

Con il firewall è possibile proteggere la rete da accessi non autorizzati dall'esterno. Consiste nel combinare provvedimenti e tecniche diverse (hardware e/o software) per controllare il flusso dati tra una rete privata da proteggere e una rete non protetta (per es. Internet).

Vedi anche: **NAT**.

Firmware

Il software di un apparato nel quale sono salvate informazioni fondamentali per il suo funzionamento. Una nuova versione del firmware può venir caricata nella memoria dell'apparato (update del firmware) per correggere errori o per l'aggiornamento del software dell'apparecchio.

Flatrate

Tipo di contratto per l'accesso ad Internet. L'internet provider offre questo servizio a pagamento a cui viene corrisposto un importo mensile. Per la durata e il numero delle connessioni non ci sono costi aggiuntivi.

Frammentazione

I grandi pacchetti di dati sono suddivisi in sotto-pacchetti (frammenti) prima che vengano trasferiti. Al ricevitore vengono riassemblati (deframmentati).

Fullduplex

Modalità per la trasmissione dei dati tramite la quale vengono simultaneamente inviati e ricevuti i pacchetti dati.

G

G.711 a law, G.711 μ law

Standard per il **Codec**.

G.711 offre una qualità vocale molto buona, simile a quella garantita dall'ISDN nella rete fissa. Poichè la compressione è piccola, la larghezza della banda necessaria è di circa 64 Kbit/s per connessione vocale, il ritardo per la codifica/decodifica però è solamente di circa 0,125 ms.

„a law“ indica lo standard europeo, „ μ law“ lo standard nordamericano/giapponese.

G.722

Standard per il **Codec**.

Il G.722 è un Codec vocale **a larga banda** da 50 Hz a 7 kHz, una velocità netta di trasmissione di 64 Kbit/s per connessione vocale così come per l'identificazione integrata della pause vocali e la produzione di fruscii (soppressione delle pause vocali).

G.722 offre una qualità vocale molto buona. La qualità vocale è più chiara e migliore che con gli altri codificatori per via di una maggiore sample rate e consente un suono vocale in High Definition Sound Performance (HDSP).

G.726

Standard per il **Codec**.

Il G.726 offre una buona qualità vocale. È inferiore rispetto a quella del Codec **G.711** ma migliore di quella del **G.729**.

G.729A/B

Standard per il **Codec**.

Con il G.729A/B la qualità vocale è bassa. Per via dell'elevata compressione la larghezza necessaria della banda è di circa 8 Kbit/s per connessione vocale, il ritardo di circa 15 ms.

Gateway

Collega tra loro due reti distinte (vedi **Rete**); un esempio di Internet Gateway è il router.

Per le chiamate dal **VoIP** nella rete telefonica è necessario che sia collegato un gateway con la rete IP e la rete telefonica (provider Gateway/VoIP). Inoltra le chiamate dal VoIP eventualmente alla rete telefonica.

Gateway-Provider

Vedi **SIP-Provider**.

GSM

Global System for Mobile Communication

Standard europeo originario per la rete mobile. Al momento il GSM può essere considerato lo standard mondiale. Negli USA e in Giappone vengono supportati sempre più spesso standard nazionali.

H**HTTP-Proxy**

Il server tramite il quale l'**Utente di rete** effettua la navigazione in Internet.

Hub

Collega in una **Infrastruttura di rete** più utenti di rete (vedi **Utente di rete**). Tutti i dati che vengono inviati da un utente di rete all'Hub vengono trasferiti a tutti gli utenti di rete.

Vedi anche: **Gateway, Router**.

I**IEEE**

Institute of Electrical and Electronics Engineers

Commissione generale per la normalizzazione nell'elettronica e nell'elettrotecnica, in particolare per la standardizzazione della tecnologia LAN, protocolli di trasmissione, velocità di trasmissione dati e cablaggio.

Indirizzo IP

Indirizzo univoco di un componente di rete all'interno della rete sulla base del protocollo TCP/IP (per es. LAN, Internet). In **Internet** vengono assegnati per lo più nomi di dominio anziché indirizzi IP. Il **DNS** assegna ai nomi di dominio i corrispondenti indirizzi IP.

L'indirizzo IP secondo IPv4 è costituito da quattro parti (cifre decimali tra 0 e 255), separate l'una dall'altra da un punto (per es. 230.94.233.2).

L'indirizzo IP è composto dal numero di rete e dal numero dell'**Utente di rete** (per es. il telefono). A seconda della subnet mask il numero di rete è formato da una, due oppure tre parti, il resto dell'indirizzo IP si riferisce ai componenti di rete. In una rete il numero di rete di tutti i componenti deve essere identico.

Glossario

Gli indirizzi IP possono venir assegnati automaticamente tramite DHCP (indirizzi IP dinamici) oppure manualmente (indirizzi IP fissi).

Vedi anche: **DHCP**.

Indirizzo IP dinamico

L'indirizzo IP dinamico viene assegnato automaticamente ad un componente di rete tramite **DHCP**. L'indirizzo IP dinamico del componente di rete può modificarsi ad ogni registrazione oppure in determinati intervalli di tempo.

Vedi anche: **Indirizzo IP fisso**.

Indirizzo IP fisso

Un indirizzo IP fisso viene assegnato ad un componente di rete manualmente oppure durante la configurazione della rete. A differenza dell'**Indirizzo IP dinamico** un indirizzo IP fisso non si modifica.

Indirizzo IP globale

Vedi **Indirizzo IP**.

Indirizzo IP locale

L'indirizzo locale o privato è l'indirizzo di un componente di rete nella rete locale (LAN). Può venir assegnato a piacere dal gestore di rete. Gli apparati che collegano una rete locale ad Internet (gateway oppure router), hanno un indirizzo IP privato e uno pubblico.

Vedi anche **Indirizzo IP**.

Indirizzo IP privato

Vedi **Indirizzo IP pubblico**.

Indirizzo IP pubblico

L'indirizzo IP pubblico è l'indirizzo di un componente di rete in Internet. Viene assegnato dall'Internet provider. Gli apparati che collegano una rete locale ad Internet (gateway, router) hanno un indirizzo IP pubblico ed uno locale.

Vedi anche: **Indirizzo IP, NAT**.

Indirizzo IP statico

Vedi **Indirizzo IP fisso**.

Indirizzo MAC

Media Access Control Address

Indirizzo hardware tramite il quale ogni apparecchio di rete (per es. scheda di rete, switch, telefono) può venir identificato chiaramente in tutto il mondo. È costituito da sei parti (cifre esadecimali) separate tra di loro da „-“ (per es. 00-90-65-44-00-3A).

L'indirizzo MAC viene assegnato dal fabbricante e non può venir modificato.

Indirizzo SIP

Vedi **URI**.

Infrastruttura di rete

Rete con struttura centrale: tutti gli utenti di rete (vedi **Utente di rete**) comunicano tra di loro tramite un **Router** centrale.

Instant Messaging

Servizio che permette di chattare in tempo reale per mezzo di un programma Client, cioè inviare messaggi ad un altro utente in Internet.

Internet

WAN globale. Per lo scambio di dati è definita una sequenza di protocolli TCP/IP.

Ogni **Utente di rete** è identificabile tramite un **Indirizzo IP**. Il **DNS** assegna un **Dominio** ad un **Indirizzo IP**.

I principali servizi in Internet sono il World Wide Web (WWW), le e-mail, il trasferimento di dati e i forum di discussione.

Internet-Provider

Permette l'accesso ad Internet a pagamento.

IP (Internet Protocol)

Protocollo TCP/IP in **Internet**. L'IP è responsabile dell'indirizzamento tra gli utenti di una **Rete** in base all'**Indirizzo IP** e trasmette dati da un mittente ad un destinatario. Inoltre l'IP stabilisce la scelta del path (il routing) del pacchetto dati.

Esiste lo standard IPv4 e IPv6. Si differenziano essenzialmente dalla diversa struttura degli indirizzi IP.

L

LAN

Local Area Network

Rete con estensione di spazio limitata. La LAN può essere senza cavi (WLAN) e/o con cavi (Ethernet).

LDAP

Lightweight Directory Access Protocol

Servizio di directory per la gestione a livello di rete delle rubriche telefoniche.

Il LDAP viene utilizzato per la memorizzazione e il richiamo di informazioni tramite singole persone (per es. collaboratori) di una organizzazione.

M

Mbps

Million Bits per Second

Unità della velocità di trasmissione nella rete.

Melodia di attesa

Music on hold

Motivo musicale riprodotto durante una **Consultazione** oppure una **Conversazione alternata**. Durante l'interruzione l'interlocutore sente una melodia di attesa.

MRU

Maximum Receive Unit

Definisce la quantità di dati utili massima all'interno di un pacchetto dati.

MTU

Maximum Transmission Unit

Definisce la lunghezza massima di un pacchetto dati che può essere trasportato subito tramite la rete.

N

NAT

Network Address Translation

Metodo per la conversione di un **Indirizzo IP** (privato) in uno o più indirizzi IP (pubblici). Attraverso il NAT è possibile assegnare un indirizzo IP ad un **Utente di rete** (per es. telefoni VoIP) in una **LAN** che vengono nascosti dietro un indirizzo IP pubblico del **Router** in **Internet**.

I telefoni VoIP non sono raggiungibili dietro ad un router NAT dai Server VoIP (per via dell'indirizzo IP privato). Per "aggirare" il NAT si può (alternativamente) impostare nel router l'**ALG**, nel telefono VoIP lo **STUN** oppure dal provider VoIP un **Outbound Proxy**.

Se è a disposizione un Outbound Proxy, è necessario tenerne presente nelle impostazioni VoIP del telefono.

NAT simmetrico

Il NAT simmetrico assegna differenti indirizzi IP esterni e numeri di porta allo stesso indirizzo IP interno e numero di porta - a seconda dell'indirizzo finale esterno.

Nome visualizzato

Servizio del vostro provider VoIP. È possibile inserire un nome a piacere che viene visualizzato al posto del numero di telefono presso il vostro interlocutore.

Numero di porta

Indica un'applicazione specifica di un **Utente di rete**. Il numero di porta è stabilito a seconda dell'impostazione in maniera permanente nella **LAN** oppure viene assegnato ad ogni accesso.

La combinazione **Indirizzo IP**/numero di **Porta** identifica il destinatario o il mittente di un pacchetto dati all'interno della rete.

O

Outbound Proxy

Meccanismo di controllo del NAT alternativo per STUN, ALG.

Gli Outbound-Proxy vengono utilizzati dal provider VoIP in ambiente Firewall/NAT in alternativa al **SIP-Proxy-Server**. Si comanda il traffico dati tramite il firewall.

L'Outbound-Proxy e il server STUN non devono essere utilizzati contemporaneamente.

Vedi anche: **STUN** e **NAT**.

P

PIN

Personal Identification Number

Protegge dall'utilizzo non autorizzato. Con PIN attivo è necessario inserire una combinazione di cifre per accedere ad un campo di inserimento protetto.

Porta

I dati vengono scambiati tra due applicazioni tramite una porta in una **Rete**.

Porta RTCP

Porta (locale) tramite la quale vengono inviati e ricevuti i pacchetti vocali del VoIP.

Porta SIP locale

Vedi **Porta SIP/Porta SIP locale**.

Porta SIP/Porta SIP locale

Porta (locale) tramite la quale vengono inviati e ricevuti i dati di segnalazione SIP del VoIP.

Port-Forwarding

Il gateway (per es. il router) trasferisce pacchetti dati indirizzati ad **Porta** in **Internet**. I server nella **LAN** possono quindi mettere a disposizione dei servizi in Internet, senza dover aver bisogno di un indirizzo IP pubblico.

Preparazione della selezione

Vedi **Selezione in blocco**.

Presa per auricolare

Combinazione di microfono e auricolare. L'auricolare permette di parlare comodamente in viva voce durante le connessioni telefoniche. Sono disponibili auricolari che possono essere collegati al telefono base tramite cavo.

Protocollo

Descrizione delle regole per la comunicazione nella **Rete**. Comprende le regole per l'instaurazione, la gestione e l'interruzione della connessione, sul formato dei dati, dei tempi ed eventuale sul trattamento degli errori.

Protocollo di trasporto

Regola il trasporto di dati tra due interlocutori (applicazioni).

Vedi anche: **UDP, TCP, TLS**.

Provider SIP

Vedi **Provider VoIP**.

Provider VoIP

Un provider VoIP, SIP oppure un **Gateway-Provider** è un gestore di servizi Internet che mette a disposizione un **Gateway** per la telefonia Internet. Poichè il telefono funziona con lo standard SIP, è necessario che il provider lo supporti.

Il provider trasferisce le chiamate dal VoIP alla rete telefonica (analogica, ISDN e rete mobile) e viceversa.

Proxy/Proxy-Server

Programma del computer che regola lo scambio di dati nelle reti del computer tra **Client** e **Server**. Se il telefono fa una richiesta al server VoIP, il Proxy si comporta rispetto al telefono come server e rispetto al server come Client. Un Proxy viene indirizzato tramite **Indirizzo IP/Dominio** e **Porta**.

Q

Quality of Service (QoS)

Qualità del servizio

Indica la qualità del servizio della rete di comunicazione. Si distinguono diversi livelli di qualità del servizio.

La QoS influenza il flusso dei pacchetti dati in Internet ad es. attraverso la priorità di pacchetti dati, la prenotazione della banda e l'ottimizzazione dei pacchetti.

Nelle reti VoIP la QoS influenza la qualità vocale. Se l'intera infrastruttura (router, server di rete ecc.) dispone della QoS, la qualità è maggiore, quindi si ha meno ritardo, meno eco, meno fruscii.

R

RAM

Random Access Memory

Memoria per la quale si hanno diritti di lettura e salvataggio. Nella RAM vengono salvati per es. melodie e loghi scaricabili sul telefono tramite il configuratore web.

Registrar

Il registrar gestisce gli indirizzi IP attuali dell'**Utente di rete**. Al momento della registrazione presso il proprio provider VoIP, l'indirizzo IP viene memorizzato sul registrar. In questo modo siete raggiungibili anche in viaggio.

Rete

Collegamento di apparati. Gli apparati possono essere collegati tra loro tramite diverse linee oppure tramite segnale radio.

Le reti possono venir distinte anche in base alla portata e alla struttura:

- Portata: rete locale (**LAN**) oppure wide area network (**WAN**)
- Struttura: **Infrastruttura di rete** oppure rete ad-hoc

Rete Ethernet

Cavo collegato alla **LAN**.

L'Ethernet per la trasmissione dati utilizza un cavo base-band con una velocità di trasmissione di 10 oppure 100 Mbps oppure 1 Gbps.

Richiamata automatica

In caso di occupato si hanno automaticamente più tentativi di chiamata. Il numero è impostabile.

ROM

Read Only Memory

Memoria di sola lettura.

Router

Trasferisce pacchetti dati all'interno della rete e tra reti diverse sulla route più veloce. Può collegare più reti Ethernet (vedi **Rete Ethernet**) e la WLAN. Può essere il **Gateway** ad Internet.

Routing

Il routing è il processo di trasmissione di pacchetti dati ad un altro utente della rete. Lungo il tragitto verso il destinatario i pacchetti dati vengono spediti da un nodo di rete al successivo, finchè arrivano a destinazione.

Senza questo tipo di trasmissione di pacchetti una rete così come Internet non esisterebbe. Il routing collega le singole reti al sistema globale.

Il router è una parte di questo sistema; trasmette sia pacchetti dati all'interno della rete locale che da una rete ad un'altra. La trasmissione di dati da una rete ad un'altra avviene sulla base di un protocollo comune.

RTCP

Realtime Control Protocol

Serve per il comando del protocollo. Il protocollo RTCP riconosce come protocollo di controllo la coesione della sessione trasmessa.

RTP

Realtime Transport Protocol

Standard universale per la trasmissione di dati audio e video. Viene utilizzato spesso con l'UDP. In questo caso i pacchetti RTP vengono inglobati in pacchetti UDP.

S

Selezione in blocco

Si digita prima il numero di telefono completo ed eventualmente lo si corregge. Infine si solleva il ricevitore oppure si preme il tasto viva voce per selezionare il numero di telefono.

Server

Mette a disposizione un servizio ad un altro **Utente di rete (Client)**. Il server può identificare sia un PC che un'applicazione. Il server viene identificato tramite un **Indirizzo IP/Dominio** e una **Porta**.

SIP (Session Initiation Protocol)

Protocollo di segnalazione indipendente dalla comunicazione vocale. Viene utilizzato per instaurare e concludere la chiamata. Inoltre è possibile definire i parametri per la trasmissione vocale.

SIP-Proxy-Server

Indirizzo IP del server gateway del provider VoIP.

STUN

Simple Transversal of UDP over NAT

Meccanismo di controllo del NAT.

Lo STUN è un protocollo dati per i telefoni VoIP. Lo STUN sostituisce gli indirizzi IP privati nei pacchetti dati del telefono VoIP con l'indirizzo pubblico della rete privata protetta. Per il controllo del trasferimento di dati è necessario inoltre uno STUN server in Internet. Lo STUN non può essere implementato con il NAT simmetrico.

Vedi anche: **ALG**, **Firewall**, **NAT**, **Outbound Proxy**.

Subnet

Segmento di una Rete.

Glossario

Subnet mask

Un **Indirizzo IP** è costituito da un numero di rete fisso e un numero utente variabile. La parte relativa alla rete (numero di rete) è uguale per ogni **Utente di rete**. Nella subnet mask viene stabilito il numero di rete. Con la subnet mask 255.255.255.0, per es., le prime tre parti dell'indirizzo IP costituiscono il numero di rete e l'ultima parte il numero utente.

T

TCP

Transmission Control Protocol

Protocollo di trasporto. Protocollo di trasporto protetto: per la trasmissione dei dati viene instaurata una connessione tra il mittente e il destinatario, monitorata e abbattuta di nuovo.

Telefonia Internet

Trasmissione vocale tramite Internet (Voice over IP).

TLS

Transport Layer Security

Protocollo per la cifratura delle trasmissioni dei dati in Internet. Il TLS è un **Protocollo di trasporto**.

Transmission rate

La velocità con la quale vengono trasmessi i dati nella **WAN** oppure nella **LAN**. La transmission rate viene misurata in unità dati per unità di tempo (Mbit/s).

Trasferimento di chiamata

Trasferimento automatico di chiamata ad un altro numero di telefono. Esistono tre tipi di trasferimento di chiamata:

- immediato (CFU, Call Forwarding Unconditional)
- se occupato (CFB, Call Forwarding Busy)
- se non risponde (CFNR, Call Forwarding No Reply)

U

UDP

User Datagram Protocol

Protocollo di trasporto. A differenza del **TCP** l'**UDP** è un protocollo non basato sulla sessione. L'**UDP** non instaura alcuna connessione fissa. Il destinatario è il solo responsabile per la ricezione dei dati. Il mittente non riceve nessun avviso dell'avvenuta ricezione.

URI

Uniform Resource Identifier

Sequenza di caratteri che serve per l'identificazione delle risorse (ad es. e-mail del destinatario, www.gigaset.com, file).

In **Internet** gli URI vengono introdotti per indicare le singole risorse. Gli URI vengono anche rappresentati sotto forma di indirizzi SIP.

Gli URI possono essere inseriti nel telefono come numeri. Selezionando un URI è possibile chiamare un utente di Internet tramite il VoIP.

URL

Universal Resource Locator

Indirizzo univoco globale di un dominio in **Internet**.

L'URL è una sottospecie di **URI**. Gli URL identificano una risorsa tramite la loro posizione (in inglese "location") in **Internet**. Il concetto viene spesso utilizzato (per cause storiche) come sinonimo di URI.

User ID

Vedi **Autenticazione utente**.

Utente di rete

Apparati e calcolatori collegati tra loro in una rete, per es. server, PC e telefoni.

V**VoIP**

Voice over Internet Protocol

Le telefonate non vengono più instaurate e trasmesse tramite la rete telefonica ma tramite **Internet** (o altre reti IP).

W**WAN**

Wide Area Network

Rete geografica spazialmente illimitata (per es. **Internet**).

.

Indice analitico

A

Account e-mail	
configurare.....	116
Account VoIP	
configurare.....	110
configurazione automatica.....	111
configurazione manuale.....	112
configurazione tramite profilo	
provider.....	111
dati personali provider.....	136
dati provider personale.....	115
inserire dati di registrazione.....	115, 136
selezionare.....	32
standard.....	32
toni DTMF.....	114
Aggiornamento Firmware	
manuale.....	171
Aggiornamento firmware	
automatico.....	171
Albero del menu	
display.....	30
Albero menu	
configuratore web.....	108
Alimentatore (collegare).....	16
Anniversario	
visualizzazione in rubrica.....	69
Anonimo.....	40
Anruf	
abweisen.....	78
Anrufweitzerschaltung.....	139
bei Besetzt.....	46
bei Nichtmelden.....	46
Anti-spam.....	66
Ascolto amplificato.....	38
Attesa.....	41
Attivare DTMF tramite tasto funzione.....	158
Attributi	
database LDAP.....	152
Attributi LDAP.....	152
Audio.....	137
Auricolare	
modificare volume.....	38
tasto.....	3
telefonare tramite auricolare.....	32

Autenticazione

OpenVPN.....	131
Avviso di chiamata.....	41
attivare/disattivare.....	42
evitare.....	136
rifiutare.....	42
rispondere.....	41
Avviso perso	
cancellare dalla lista.....	70

B

Benachrichtigung über E-Mail-Eingang.....	65
BLF	
associare tasto funzione.....	157
BLF (Busy Lamp Field).....	157

C

Calendario.....	69
aprire.....	69
simboli.....	69
visualizzare sul display.....	88
Call Manager.....	126
Cancellare	
cifre.....	33
lista/voce.....	51
Capacità del Media-Pool.....	106
Capacità memoria	
visualizzare nel configuratore web.....	173
Caratteri	
correggere.....	24
maiuscoli/minuscoli.....	24
Cavo di rete (collegare).....	14
Cavo Ethernet.....	15
Centralino.....	9
utilizzare nella rete.....	125
Centro Informazioni.....	73
Centro Messaggi.....	34
aprire lista messaggi.....	68
tasto.....	3
Centro messaggi	
aprire.....	68
Certificati	
OpenVPN.....	131
Certificati CA.....	129
OpenVPN.....	132

Certificati del server	129	Conferenza	43
Certificati server.	132	accettare nuovo utente	43
Certificato		accettare utente in attesa	43
importare	129, 132	Configurare account e-mail	116
non valido	129	Configuratore web	
Certificato Client	132	configurazione guidata	110
Chiamante		modificare password	161
foto sul display	36	richiamare	107
nome sul display	36	scegliere lingua	107
Chiamata		struttura menu	108
anonima	40	Configurazione automatica account	
in arrivo	36	VoIP	111
in uscita	32	Configurazione di rete	
lista delle chiamate	48	(preimpostazione)	20
persa	48	Configurazione guidata	110
registrare	39	terminare	117
rifiutare	36	Contare chiamate perse	136
rispondere tramite ricevitore	36, 78	Contare chiamate ricevute	136
trasferire	44	Contatti LDAP	
Chiave Client	132	sul display	152
Chiave statica	131	Contatti LDAP sul display	57
Citofono	78	Contatti locali nel menu display	52
videocamera	77	Contatti privati	165
CLIP (Calling Line Identification		Contatto con liquidi	177
Presentation)	49	Conteggio chiamate perse e ricevute	136
CLIR (Calling Line Identification		Contenuto confezione	11
Restriction)	40	Controllo orario	85
Codec		Conversione alternata	42
G.711 a law	138	Correggere	
G.711 μ law	138	caratteri inseriti in modo sbagliato	24
G.722	138	cifre inserite in modo sbagliato	33
G.726	138	Cura del prodotto	177
G.729	138		
Codifica	130	D	
Collegamento LAN	15	Data (impostare tramite menu display)	82
Collegare		Dati (memoria)	102
alimentatore	16	Dati provider di rete	113
cavo di rete	14	Dati tecnici	180
modulo di espansione	17	Deviazione di chiamata	45, 158
PC	15	su mancata risposta	45
ricevitore	13	su occupato	45
Combinazioni di tasti per le funzioni del		DHCP	95
centralino	178	DHCP-Relay	132
Compleanno		Dia-Show	89
visualizzazione sul display	70	Dichiarazione CE di Conformità	177
Compressione LZO	131	DiffServ (Differentiated Services)	127
		Direttive Comunitarie	177

Indice analitico

Disattivare microfono.....	38	E-Mail-Symbol	65
Display	23, 162	gelesene Nachricht.....	66
albero del menu	30	neue Nachricht	66
disattivare temporaneamente.....	163	Entgangener Anruf	
durante chiamata	37	in Nachrichten-Center	68
formati visualizzazione	163	Entgangener Termin	
impostare lingua	94	in Nachrichten-Center	68
impostazioni	86	Ethernet.....	9, 95
in stand-by	23, 86	Etichette	178
luminosità.....	163	F	
retroilluminazione	93	Feed RSS	74, 91
simboli	4	File audio nel Media-Pool	105
tornare in stand-by.....	27	File registrazione PCAP	173
visualizzare l'ora (analogica).....	88	Filtri LDAP	153
visualizzare l'ora (digitale).....	88	Filtro numeri LDAP	154
visualizzazione numero.....	36	Firmware-Update	170
Display in stand-by		Formato visualizzazione LDAP.....	154
tornare	27	FUnktionstaste	
visualizzare calendario.....	88	Menüfunktion aufrufen.....	158
visualizzare Dia-Show	89	Funktionstasten	
visualizzare fusi orari	87	programmieren.....	155
visualizzare immagini	90	Funzione sveglia	71
DND (Do Not Disturb) vedi Servizio non di-		Funzione XML	158
sturbare		Funzioni del display	23
Domande e risposte	174	Funzioni display.....	162
Driver virtuale	131	für Bildschirmschoner auswählen.....	146
Durata della chiamata	32	für Ruheanzeige auswählen	146
E		Fusi orari	
Editor di testo.....	24	impostare	18
E-Mail		visualizzazione sul display	87
in Nachrichten-Center	68	Fuso orario	140
lesen.....	67	G	
neu eingetroffene anzeigen.....	116	G.722	2
Posteingangsliste öffnen	66	Gateway predefinito.....	98
E-mail		Gateway standard.....	121
avvisi durante instaurazione		Gigabit-Switch	9
connessione.....	67	Gigaset QuickSync	178
avviso nuove e-mail	65	Gigaset T500.....	125
cancellare	67	GNU General Public License (GPL)	181
filtri anti-spam	66	GPL	181
impostazioni	143	I	
soluzione problemi.....	67	ICE (Interactive Connectivity	
tramite connessione protetta		Establishment).....	128
(SSL).....	116, 144		
visualizzare messaggi	143		
visualizzare nuove	116, 144		

Immagine chiamante.....36	Indirizzo web in rubrica.....55
in voce rubrica.....54	Info-Dienst
nel Media-Pool..... 104	XML-Seite 146
Immagini	Info-Dienste,Info-Dienste
nel Media-Pool..... 102	einstellen..... 146
per chiamanti in voce rubrica	Informazioni diagnosi
(menu display)54	registrazione PCAP 173
per Dia-Show89	registrazione SIP 173
per display in stand-by90	report sistema 172
importieren..... 155	Informazioni tecniche37
Impostare lingua.....94	Inserire
durante messa in funzione.....18	caratteri speciali25
per configuratore web..... 107	Gateway predefinito.....98
Impostare suoneria	testo24
modalità amministratore 136	Installazione guidata18
Impostare suoneriaKlingelton	Interfaccia utente (display).....23
in modalità Utente 138	Internet-Radio
Impostazioni	einschalten75
effettuare tramite configuratore web 118	Sender wählen.....76
informazioni81	IPv495
Impostazioni di protezione	IPv695
certificati del server 129	K
Impostazioni di sicurezza	Kalender
certificati del server 132	Termin löschen69
Impostazioni iniziali (ripristinare)94	L
Impostazioni LAN96	Landkarte
Impostazioni telefono	für Telefonbucheintrag79
nel menu del display81	LAN-Einstellungen 119
Impostazioni tramite menu del display	LDAP
data e ora81	ambito ricerca 155
display in stand-by86	attributi dei nomi 153
lingua display.....94	attributi dei numeri 153
retroilluminazione display93	filtro dei numeri..... 154
suoneria.....82	formato di visualizzazione 154
toni di avviso86	indirizzo server 155
Impostazioni tramite menu display	nome visualizzato..... 154
salvaschermo91	porta server 155
Indicatori luminosi4	LDAP (Lightweight Directory Access
Indirizzo IP.....95	Protocol) 57, 152
autoconfigurazione 98, 121	LED vedi Indicatori luminosi
dinamico.....96, 120	Licenze, GPL 181
IPv4.....97, 120	Linea condivisa
IPv6.....99, 122	assegnare tasto funzione 157
prefisso99, 122	stabilire per tasto funzione..... 156
statico 95, 96, 98, 120, 121	utilizzare34
trovare 107	
Indirizzo SIP 112	

Indice analitico

Lingua		
configuratore web	163	
display	163	
Lista		
chiamate in arrivo	48	
chiamate in uscita	48	
chiamate perse	48	
ripetizione selezione	34, 48	
scorrere	27	
tutte le chiamate	48	
Lista chiamate	48	
aprire	34, 48	
cancellare	51	
cancellare voce/lista	51	
in uscita	48	
informazioni salvate	49	
lista ripetizione selezione	34	
nel configuratore web	167	
perse	48	
selezionare numero di telefono ..	35, 50	
trasferire voce in rubrica	51	
tutte le chiamate	48	
Lucchetto Kensington	17	
M		
Mappa		
attivare visualizzazione	162	
Mappe		
visualizzare	79	
Media-Pool	102	
file audio per suoneria	105	
formati file	102	
immagine chiamante	104	
immagini per salvaschermo	103	
verificare capacità	106	
Memoria utilizzata	173	
Menu	26	
del display	28, 30	
guida	26	
impostazioni	118	
inizio menu	86	
navigazione	26	
Menu principale	26	
personalizzare	164	
Messaggi		
e-mail	65	
registrazione chiamate	64	
visualizzazione come screensaver ..	146	
Messaggi vocali	143	
ascoltare	62	
riprodurre	63	
terminare riproduzione	63	
Messaggio vocale	62	
Modalità inserimento caratteri	24	
Modalità utente		
funzioni disponibili	108	
Modificare volume	38	
Modulo di espansione	17	
ponticello di raccordo	17	
Mute	3, 38	
MWI (Message Waiting Indication) .	62, 145	
N		
Nachrichten-Center	68	
Symbole	68	
Neustart	169	
Note di sicurezza	8	
Numero di telefono		
cercare in rubrica	165	
interrompere selezione	33	
selezionare da lista chiamate	50	
selezionare da rubrica	56	
selezionare da rubrica LDAP	58	
selezionare dalla rubrica	165	
selezionare tramite tasto funzione ..	34	
tramite tastiera	32	
trasferire in rubrica locale	33	
visualizzazione sul display	36	
Numero principale in voce rubrica	56	
O		
Open Source Softwar	181	
OpenSSL	130	
OpenVPN	130	
Authentifizierung	131	
certificati	132	
chiave statica	131	
DHCP-Relay	132	
rafforzamento sicurezza	131	
OpenVPN-Client	130	

Ora	
impostare	82
visualizzazione sul display	88

P

Paese	140
Pagina XML	
specifica	146
visualizzazione come screensaver ..	146
Pagina XML come Servizio Info	146
Park + Orbit	
associare tasto funzione	157
Password	
leggibile	161
Password per configuratore web	161
PC (collegare)	15
PoE (Power over Ethernet)	9, 14, 16
Ponticello di raccordo per modulo di	
espansione	17
Posteingangsliste	66
Power adapter	8
Preferenza Codec	137
Prefissi	140
Prefisso dell'indirizzo IP	122
Prefisso indirizzo IP	99
Prenotazione	41
attivare/disattivare funzione	35
tasto	3
Previsioni meteo	75
Prima messa in funzione	18
Priorità dati vocali	100, 124, 127
Priorità VLAN	100, 124
Profilo Provider	111
Programmierbare Tasten	156
Protezione da furti	17
Protocollo IP	95, 96, 119
Provider SIP	10
Provisioning file	21
Proxy Outbound	113
modalità	114

Q

QoS (Quality of Service)	127
Qualità audio	137
Qualità vocale	127, 138

R

Radio Internet	
scegliere emittente	149
Registrazione chiamata	
durata	64
Registrazione chiamate	39
ascoltare tramite menu del display ..	64
cancellare	65
Registrazione SIP	173
Report del sistema	172
Report sistema	172
Reset	94, 169
Rete	
a filo	95
configurare tramite configuratore web ..	119
impostare alla prima	
messa in funzione	20
impostare tramite menu del display ..	95
Rete virtuale privata	130
Retroilluminazione	
disattivare	93
luminosità	93
Riavvio	169
Ricevitore	
collegare	13
modificare volume	38
Richiamata	35
Ripristinare impostazioni iniziali ..	94, 169
Risoluzione problemi	
generali	174
Rispondere alla chiamata tramite	
tasto funzione	36
Router DSL	9
RTP (Realtime Transport Protocol)	127
Rubrica LDAP	152
aprire	57
cercare voce	57
selezionare numero	58
Rubrica online	58
affinare ricerca	61
aprire	59
cercare nome	60
cercare numero di tel.	59
personale	58
pubblica	58
trasferire voce in rubrica	61

Indice analitico

Rubrica online		
visualizzare dettagli voce	61	
visualizzare risultati ricerca	60	
Rubrica tel.		
aprire	53	
cancellare	56	
richiamare tramite tasto	156	
trasferire da PC a telefono	170	
trasferire su PC	170	
voce	53	
Rubrica tel. locale	52	
creare voce nel configuratore web ..	166	
nel configuratore web	165	
Rubrica tel. online vedi Rubrica online		
Rubrica tel.online		
scegliere provider	151	
Rubriche telefoniche	52	
S		
Salvaschermo	91	
immagini nel Media-Pool	103	
selezionare	91	
servizio Internet	91	
Scenari di applicazione		
ambiente aziendale con centralino ...	9	
senza centralino	10	
Schema suonerie	140	
Screensaver		
scegliere Servizio Info	146	
Screensaver siehe Bildschirmschoner		
Segreteria di rete	62, 143	
nuovi messaggi	62	
Seleziona abbreviata	157	
Selezionare numero di tel. da lista		
chiamate (display)	35	
Selezionare numero di telefono		
da lista delle chiamate (configuratore		
web)	167	
Sender für Internet-Radio	76	
Server di file	10	
Server di registrazione		
porta	112	
Server DNS		
alternativo	98, 99, 121, 122	
preferito	98, 99, 121, 122	
Server e-mail	10	
Server HTTP		
utilizzare	125	
Server in uscita		
indirizzo	114	
Server LDAP	152	
Server posta in entrata	65, 116, 143	
Server STUN	113	
Servizi Info	73	
attivare	146	
citofono	77	
Internet Radio	75	
messaggi	74	
meteo	75	
servizio meteo	148	
terminare	77	
webcam	76	
Servizio Info		
per screensaver	146	
Servizio Internet		
come salvaschermo	91	
Servizio non disturbare (DND)	39	
Simboli del display	4	
Sistemi NAS	10	
Smaltimento degli apparati a fine vita.	175	
Soluzione problemi		
e-mail	67	
Soppressione pause vocali	138	
speichern	155	
Sperrliste (DND)	142	
Spostare il cursore	24	
Sprachnachricht		
in Nachrichten-Center	68	
SRTP (Secure Real-Time Protocol)	130	
SSL (Secure Sockets Layer)	130	
Stabilire lunghezza prefisso	122	
Stand-by (display)	27, 86	
Stato	172	
Stato VoIP	172	
STUN		
frequenza di aggiornamento	113	
Subnet mask	97, 121	
Suoneria	82	
disattivare	36	
disattivare per chiamate anonime ...	85	
file audio nel Media-Pool	105	
impostare melodia	84	
modificare volume durante squillo ...	38	

Suoneria	
per sveglia	72
volume alternativa	83
volume alternativo	85
volume per appuntamenti	82
volume per chiamate in arrivo	82
Suonerie	
nel Media-Pool	102
Sveglia	71
attivare/disattivare	71
suoneria	72
volume	72
Systemeinstellungen	159
Datum und Uhrzeit	160
Sicherheit	161
T	
TAP-Treiber	131
Tasti del display	3, 23
Tasti funzione	
aggiuntivi	17
BLF	157
connessione	156
dati XML	158
deviazione di chiamata	158
DTMF	158
Park + Orbit	157
programmare	156
seleziona abbreviata	157
Tasto	
auricolare	3
Centro Info	80
Centro Messaggi	3, 34
Centro messaggi	68
conferenza	4, 43
del display	3
di consultazione	41
di fine	3, 33
di navigazione	3, 25
funzione	34
Mute	3, 38
non disturbare	3, 39
prenotazione	3, 41
registrazione chiamate	39
trasferimento	4, 44
viva voce	3, 32, 38
volume	3, 38
Tasto Centro Info	80
Tasto Centro Informazioni	73
Tasto funzione	
linea condivisa	157
Telefon	
Werkseinstellungen	169
Telefonanlage	
Typ	125
Telefonare	32
in modo anonimo	40
Telefonbuch	
Landkarte	79
Transfer	155
Telefonbuch, Online	151
Telefonbuchtaste	
programmiere	156
Telefonereinstellungen	
in Web-Konfigurator	118
Telefonia Internet	
configurare	110
Telefonia Internet (configurare)	21
Telefonie	133
Telefono	
riavviare	169
Telefon-PIN	
ändern	161
Termin	
Anzeige in Kalender	69
aus Kalender löschen	69
Terminare chiamata	
con tasto di fine	36
riagganciando	36
Timeserver	81
Tipo di rete	96
TLS (Transport Layer Security)	130
TLS-auth	131
Toni di avviso	
attivare/disattivare	86
conferma	86
pressione tasto	86
Toni di conferma	86
Toni di errore	86
Trasferimento di chiamata	
con domanda	44
senza domanda	44

Indice analitico

Trasmissione numero	40, 49
sopprimere in modo permanente	40
sopprimere una volta	40
TUN-Treiber	131
Türöffner	78
Tutela ambientale	175

U

Utilizzo telefono tramite menu display	23
--	----

V

vCard	52
Verificare capacità Media Pool	106
Versione firmware	172
Videocamera del citofono	
configurare	150
visualizzare immagini	77
visualizzazione come screensaver	146
Viva voce	
attivare/disattivare	38
modificare volume	38
tasto	3, 32, 38
VLAN (Virtual Local Area Network)	100, 123
VLAN Tagging	100
VLAN-Tagging	123
Voce rubrica tel.	53
immagine chiamante	54
inserire numero di tel.	55
modificare	55, 56
modificare numero principale	56
visualizzare	53, 54, 79

Volume

controllo orario	85
suoneria	82
tasto	3

Volume per suoneria

alternativa	83
-------------------	----

VPN	130
-----------	-----

VPN (Virtual Privat Network)	130
------------------------------------	-----

VPN-Tunnel	130
------------------	-----

W

Wählregeln	141
------------------	-----

Webcam

configurare per Servizi Info	148
visualizzazione come screensaver ..	146
visualizzazione come Servizio Info	76

Web-Konfigurator	107
------------------------	-----

Anmeldebildschirm	107
-------------------------	-----

Einstellungen	118
---------------------	-----

starten	107
---------------	-----

Workgroup-Server	10
------------------------	----

Issued by

Gigaset Communications GmbH
Frankenstr. 2a, D-46395 Bocholt

© Gigaset Communications GmbH 2012

Subject to availability.

All rights reserved. Rights of modifications reserved.

www.gigaset.com

A31008-M2211-R101-3-7219