

Gigaset

N720 DECT IP

Sistema Multicelda

Instalación, configuración y utilización

Gigasetpro

INSPIRING CONVERSATION.

Gigaset N720 DECT IP Sistema Multicelda ...

... el sistema multicélula IP DECT para telefonía a través de Internet y movilidad ilimitada en el sistema mientras se llama por teléfono en pequeñas y medianas empresas.

Haga posible la telefonía por Internet hasta con 100 usuarios

Permita a los trabajadores de su empresa llamar a través Internet y beneficiarse al mismo tiempo de las ventajas de la telefonía DECT:

Accesible desde toda la red DECT, libertad de movimientos al hablar por teléfono.

Administre las funciones del teléfono de manera centralizada desde una estación de administración

Gestione su sistema telefónico Gigaset a través del configurador Web de su PC. Revise y confirme la configuración de su sistema telefónico en el PC una vez que lo ha puesto en marcha.

Organice y sincronice sus estaciones base

Registre las estaciones de base que formen parte de la red DECT y defina una jerarquía de sincronización. Si sus estaciones base estuvieran muy distantes unas de otras, forme islas DECT independientes (clúster) y adminístrelas de forma centralizada.

Administre los terminales inalámbricos

Registre los terminales inalámbricos de la red DECT. Configure las conexiones VoIP y ajuste los contestadores automáticos en red y los buzones para los trabajadores de su empresa.

Haga disponibles las funciones más importantes de forma centralizada

Ponga a disposición de los trabajadores agendas de teléfonos públicas y específicas de empresa.

Adéntrese en Internet con su Gigaset

Utilice el Centro de Información (Info Center) de su teléfono y consulte en la pantalla de los terminales inalámbricos registrados la información especialmente elaborada para su teléfono desde Internet.

Funciones prácticas

Utilice las teclas de pantalla programables de los terminales inalámbricos registrados para el acceso rápido a las funciones importantes del teléfono o lea sus mensajes de correo electrónico (sin PC) en el teléfono.

Puede obtener más información sobre su equipo en Internet, en www.gigasetpro.com

Disfrute de su nuevo sistema.

Tabla de contenidos

Gigaset N720 DECT IP Sistema Multicelda ...	1
Introducción	5
Indicaciones de seguridad	8
Primeros pasos	9
Comprobar el contenido de la caja	9
Instalar estaciones base y el administrador DECT – Proceso	10
Conectar las estaciones base y el administrador DECT	11
Conectar los dispositivos a la red local y a Internet	13
Montar los dispositivos en la pared	15
Puesta en servicio del sistema telefónico	16
Cómo proseguir	20
Notas sobre funcionamiento	21
Indicadores luminosos (LED)	21
Restablecer la configuración del dispositivo	23
Visión general de los menús (terminales inalámbricos)	25
Representación de los pasos en las instrucciones de uso	26
Realizar llamadas	28
Realizar una llamada	28
Finalizar una llamada	29
Responder una llamada	30
Transmisión de números de teléfono	30
Aviso de llamada en espera durante la comunicación	32
Iniciar devolución de llamada	32
Consultas	33
Alternar entre llamadas	33
Transferir una llamada a otro interlocutor	34
Realizar llamadas anónimas	34
Gigaset HDSP: telefonía con calidad de sonido espectacular	35
Ajustar las funciones del teléfono	36
Activar/desactivar la llamada en espera durante llamadas	36
Desvío de llamadas	36
No molestar	37
Usar las agendas del teléfono	38
Utilizar las agendas del teléfono de empresa	39
Usar guías telefónicas en línea	40

Utilizar listas de llamadas	43
Visualizar los registros	44
Marcar un número de teléfono de la lista	45
Transferir el registro de la lista de llamadas a la agenda del teléfono local	45
Borrar registro/lista	45
Mostrar mensajes	46
Utilizar el contestador automático en red	46
Notificaciones de correo electrónico	48
Centro de Información (Info Center): acceso a Internet desde su teléfono .	53
Iniciar el Info Center y seleccionar los servicios de información	53
Registro para servicios de información personalizados	54
Navegar a través del Info Center	55
Configuración del sistema y ajustes del terminal inalámbrico	57
Fecha y hora	57
Acceso rápido a las funciones	58
Configurar el sistema en el administrador DECT	60
Uso del configurador Web	60
Menú del configurador Web	65
Conectar el administrador DECT a la red local (LAN / router)	66
Configurar y sincronizar estaciones base	70
Ajustes de seguridad	75
Configurar el proveedor de VoIP	77
Configurar terminales inalámbricos	79
Otros ajustes para telefonar	86
Servicios de información	93
Guías telefónicas en línea	94
Gestión de dispositivos	105
Estado del administrador DECT y de las estaciones base	111
Diagnóstico	112
Informe del sistema (SysLog)	112
Visualización de eventos en estaciones base	113
Representación gráfica de la red DECT	114
Servicio de atención al cliente (Customer Care)	116
Preguntas y respuestas	116
Observaciones sobre el funcionamiento de los teléfonos VoIP Gigaset detrás de router con Network Address Translation (NAT)	118
Consultar la información de servicio	120
Medio ambiente	121
Nuestra política medioambiental	121
Sistema de gestión medioambiental	121
Eliminación de residuos	121

Tabla de contenidos

Anexo **122**
Mantenimiento 122
Contacto con líquidos 122
Autorización Gigaset N720 IP PRO 122
Autorización Gigaset N720 DM PRO 123
Características técnicas 124
Glosario **125**
Accesorios **138**
Índice alfabético **139**

Introducción

El Gigaset N720 DECT IP Sistema Multicelda es un sistema DECT multicélula para la conexión de estaciones base DECT a una centralita VoIP. Combina las posibilidades de telefonía IP con el uso de teléfonos DECT.

La siguiente ilustración muestra los componentes del Gigaset N720 DECT IP Sistema Multicelda y su integración en el entorno telefónico IP:

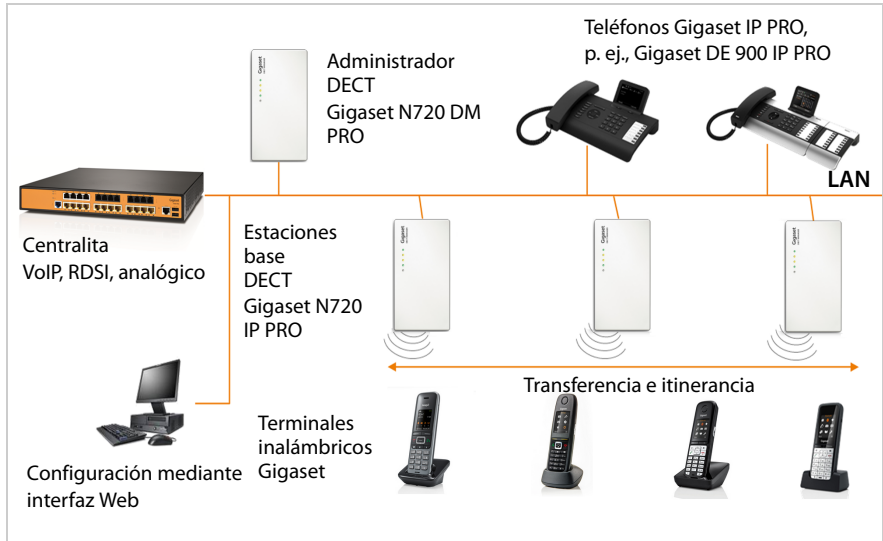

◆ Administrador DECT Gigaset N720 DM PRO

Estación de administración central para administrar la red DECT. Debe utilizarse un administrador DECT por instalación. El Administrador DECT

- administra hasta 30 estaciones base DECT
- administra hasta 100 terminales inalámbricos en el sistema multicélula
- permite la división en subredes (formación de **Clúster**)
- establece la interfaz con una centralita IP (p. ej., Gigaset T640 PRO/T440 PRO)

El administrador DECT ofrece para la configuración y administración de la red DECT una interfaz de usuario Web.

Puesta en marcha del administrador DECT → **p. 10**.

Configuración de la red DECT a través de la interfaz de usuario Web → **p. 60**.

◆ Estaciones base DECT Gigaset N720 IP PRO

- Forman las células de la red telefónica DECT.
- Cada estación base puede administrar hasta ocho llamadas al mismo tiempo.

Puesta en marcha de las estaciones base → **p. 10**.

Configuración de las estaciones base → **p. 70**.

◆ Terminales inalámbricos Gigaset

- Pueden conectarse hasta 100 terminales inalámbricos y coexistir 30 conexiones DECT al mismo tiempo (conversaciones, consultas de correo electrónico, conexiones a las guías telefónicas en línea y al Info Center). Encontrará información relativa a las funciones del terminal inalámbrico en relación con las estaciones base de Gigaset en la página de Internet wiki.gigasetpro.com.
- Los interlocutores pueden responder o realizar llamadas en su terminal inalámbrico en todas las células DECT (**Roaming (itinerancia)**) así como cambiar a su gusto entre las células DECT durante una llamada telefónica (**Transferencia (handover)**). Sólo es posible una transferencia (handover) dentro del mismo clúster.

Configuración de terminales inalámbricos → **p. 79**.

Las funciones de un terminal inalámbrico en un Gigaset N720 DECT IP Sistema Multicelda se describen en este documento con el ejemplo del terminal telefónico Gigaset SL610H PRO. En las instrucciones de uso correspondientes figura información detallada sobre este terminal inalámbrico, así como sobre los terminales inalámbricos Gigaset autorizados. Las encontrará en el CD adjunto o en Internet en wiki.gigasetpro.com.

◆ Centralita

Puede conectar su sistema telefónico DECT a una centralita de telefonía VoIP, RDSI o analógica, p. ej.,

- una Gigaset T640 PRO o T440 PRO
- una centralita de otro fabricante
- una centralita en Internet (Hosted PBX)

La centralita

- realiza la conexión a una red telefónica pública
- permite la administración centralizada de conexiones telefónicas, agendas del teléfono, contestadores automáticos en red.

◆ Creación de clúster con el Gigaset N720 DECT IP Sistema Multicelda

Puede repartir las estaciones base DECT que tenga instaladas en su ubicación en varios grupos independientes, conocidos como clúster, y administrarlos con ayuda de un administrador DECT Gigaset N720 DM PRO (→ **p. 74**).

De este modo podrá administrar de forma centralizada las áreas DECT distantes entre sí. El administrador DECT está conectado a través de la red local con las estaciones base y la centralita, por lo que no depende del alcance DECT. Así se garantiza el acceso a las conexiones IP, agendas del teléfono, etc. configuradas de modo centralizado. Sin embargo, la transferencia de los terminales inalámbricos no es posible entre clústeres.









Planificación de la red inalámbrica DECT

Una planificación meticulosa de la red inalámbrica DECT es el requisito para que el Gigaset N720 DECT IP Sistema Multicelda funcione correctamente con buena calidad de voz y suficientes posibilidades de llamada para todos los interlocutores en todos los edificios y departamentos pertenecientes a la centralita. A la hora de decidir cuántas estaciones base se precisan y dónde colocarlas, deberán tenerse en cuenta tanto los requisitos en cuanto a capacidad de la centralita y su cobertura de radio como numerosas condiciones ambientales.

El documento "Sistema Multicelda Gigaset N720 DECT IP - Guía para la planificación y medición", suministrado con el CD adjunto, facilita la planificación de su red multicélula DECT, explica los requisitos necesarios para la instalación y describe cómo llevar a cabo las mediciones para hallar la ubicación óptima de sus estaciones base. Lea esta guía antes de comenzar con la instalación.

Gigaset tiene disponible además el Gigaset N720 SPK PRO (Site Planning Kit) para ayudarle en las mediciones de la cobertura y calidad inalámbrica de su red DECT. También podrá encontrar información acerca del diseño y uso del equipo de medición Gigaset en "Sistema Multicelda Gigaset N720 DECT IP - Guía para la planificación y medición".

Indicaciones de seguridad

	<ul style="list-style-type: none">- Lea estas indicaciones de seguridad y las instrucciones de uso antes de utilizar el equipo.- El equipo no puede utilizarse durante un corte de corriente. Tampoco puede realizarse ninguna llamada de emergencia
	No utilice el equipo en entornos expuestos a peligro de explosión, p. ej. en talleres de pintura.
	Este equipo no está protegido contra salpicaduras. Por ello no debe colocarse en ambientes húmedos como cuartos de baño o duchas.
	Utilice exclusivamente la fuente de alimentación indicada en los dispositivos. Utilice únicamente el cable suministrado para la conexión LAN, y conéctelo solo a las clavijas previstas para tal finalidad.
	Utilice solamente baterías recargables que cumplan con las especificaciones (véase "Características técnicas"). No utilice pilas convencionales (no recargables) u otro tipo de baterías, ya que de lo contrario podrían producirse daños personales. Las baterías que presenten daños visibles deberán sustituirse.
	Deje de utilizar el equipo si sospecha que pudiera estar averiado y solicite su reparación en el servicio técnico, ya que en caso contrario podría afectar a otros servicios de radio-comunicaciones.
	No utilice el equipo si la pantalla está rota. El cristal o el plástico roto puede causar heridas en las manos y cara. Lleve a reparar el aparato al servicio técnico.
	Puede provocar anomalías en el funcionamiento de equipos médicos. Tenga en cuenta las condiciones técnicas del entorno (p. ej., consultorios médicos). En caso de usar dispositivos médicos electrónicos (p. ej., un marcapasos), consulte antes al fabricante del mismo. Allí le ofrecerán información acerca de hasta qué punto dichos dispositivos son inmunes a interferencias de alta frecuencia (para obtener más información sobre su producto Gigaset, véase "Características técnicas").

Primeros pasos

Comprobar el contenido de la caja

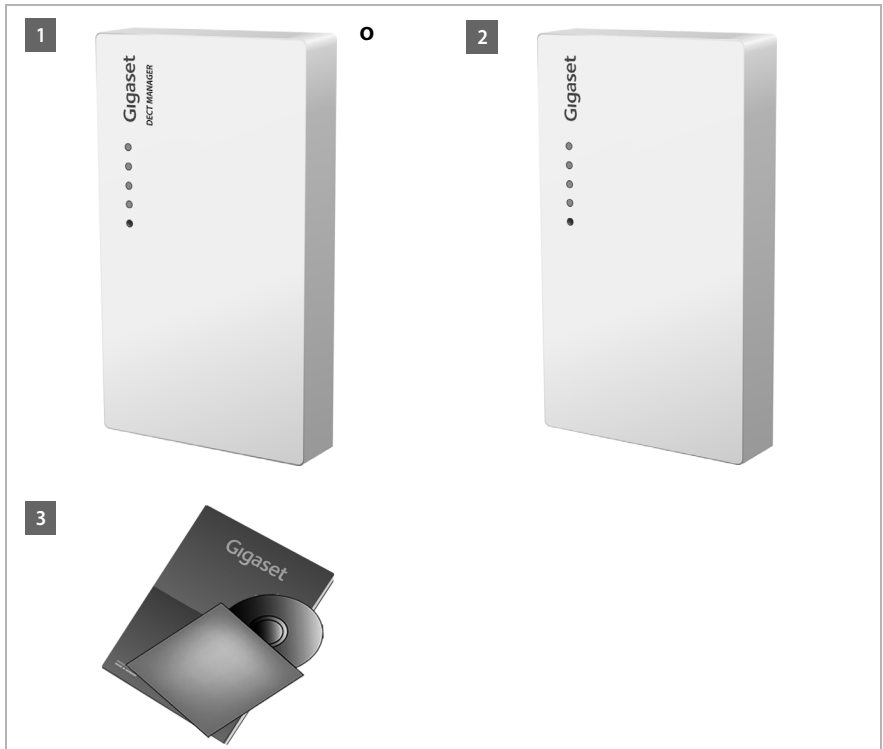

- 1 Un administrador DECT Gigaset N720 DM PRO o
- 2 Una estación base Gigaset N720 IP PRO
- 3 Un CD con instrucciones de uso (Gigaset N720 DM PRO)

Aquí encontrará p. ej., el documento “Sistema Multicelda Gigaset N720 DECT IP - Guía para la planificación y medición”, → [p. 7](#)

Nota

Los dispositivos del Gigaset N720 DECT IP Sistema Multicelda se alimentan mediante Power over Ethernet (PoE). Si no utiliza un conmutador Ethernet compatible con PoE y precisa una fuente de alimentación para conectarse a la red eléctrica, podrá solicitarla como accesorio (→ [p. 138](#)).

Actualizaciones de firmware

Siempre que haya funciones nuevas o mejoradas para su Gigaset, se pondrán a su disposición las correspondientes actualizaciones del firmware, que podrá cargar en su estación base y administrador DECT (→ p. 109). Si con estas actualizaciones se cambia la forma de usar el teléfono, encontrará una nueva versión de estas instrucciones o información complementaria en Internet, en la dirección

www.gigaset.com/pro.

Seleccione allí el producto para abrir la página específica de la estación base. Aquí encontrará un enlace a las instrucciones de uso.

Cómo determinar la versión del firmware del administrador DECT cargada actualmente (→ p. 109 y p. 120).

Instalar estaciones base y el administrador DECT – Proceso

Atención

Lea el documento "Sistema Multicelda Gigaset N720 DECT IP - Guía para la planificación y medición" antes de comenzar con la instalación de los dispositivos.

- ▶ Tenga en cuenta durante la instalación de la estaciones base las condiciones técnicas para la ubicación y las directrices de montaje que se describen en "Sistema Multicelda Gigaset N720 DECT IP - Guía para la planificación y medición".
- ▶ Instale las estaciones base en las ubicaciones que haya determinado durante la planificación o medición de su red inalámbrica DECT.
- ▶ El Gigaset N720 DM PRO (administrador DECT) puede instalarse en cualquier lugar del área de la red local. No tiene por qué instalarse en la zona de cobertura de la red inalámbrica DECT.
- ▶ Las estaciones base Gigaset N720 IP PRO y el administrador DECT Gigaset N720 DM PRO están previstos para montarlos en la pared (→ p. 15).

Atención

- ◆ Los dispositivos están preparados para funcionar en espacios protegidos y secos, con temperaturas entre los +5 °C y los +45 °C.
- ◆ Nunca exponga los dispositivos a: fuentes de calor, luz solar directa u otros equipos eléctricos.
- ◆ Proteja su teléfono contra la humedad, el polvo, los líquidos y los vapores agresivos.

Conectar las estaciones base y el administrador DECT

Para poder telefonar con su Gigaset N720 DECT IP Sistema Multicelda mediante VoIP, deben cumplirse los requisitos siguientes:

- ◆ El administrador DECT está instalado
- ◆ El administrador DECT y las estaciones base están conectados a la red local (→ [p. 13](#))
- ◆ Se ha registrado como mínimo una estación base (→ [p. 16](#))
- ◆ Se ha registrado como mínimo un terminal inalámbrico en el sistema telefónico (→ [p. 17](#))

Lleve a cabo los pasos siguientes primero para el administrador DECT y después para todas las estaciones base que vaya a instalar en el orden indicado:

- 1** Conecte el cable de corriente al dispositivo y conéctelo a la corriente, si fuera necesario.
- 2** Conecte la estación base al router/conmutador para la conexión con la red local y para la configuración a través del configurador Web.
- 3** Fije el dispositivo en la ubicación prevista en la pared.

Nota

Su Gigaset N720 DECT IP Sistema Multicelda recibe energía eléctrica a través del puerto Ethernet (Power over Ethernet) cuando se conecta el dispositivo a un conmutador de Ethernet con capacidad PoE (Clase PoE IEEE802.3af). En este caso **no** debe conectar el aparato a la corriente y el paso **1** no se debe realizar.

Conectar el cable de corriente

Nota

Esta conexión solamente es necesaria si el dispositivo no se alimenta mediante PoE. Si no utiliza PoE, la fuente de alimentación debe estar **siempre enchufada**, ya que el dispositivo no funciona si no recibe alimentación eléctrica.

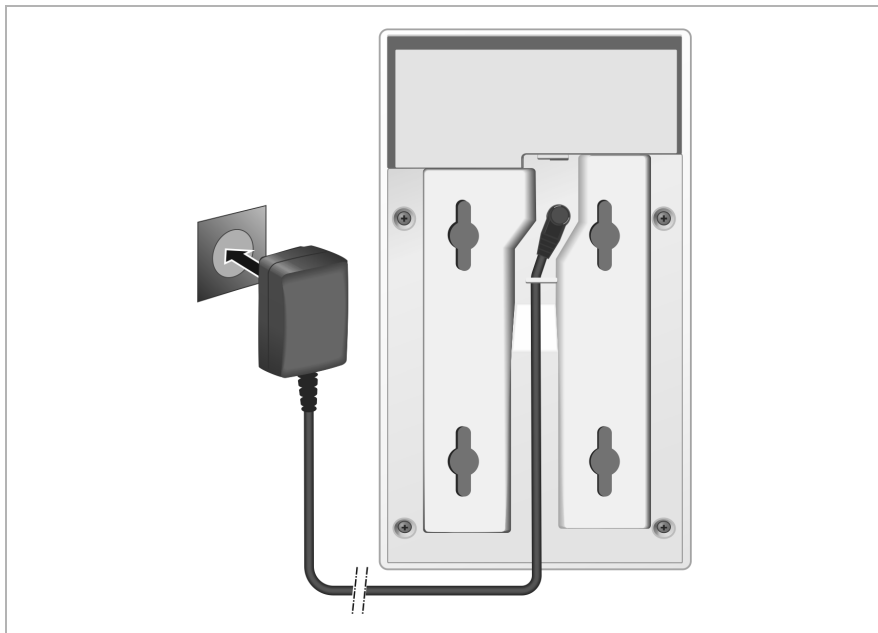

- 1 Conecte el cable eléctrico de la fuente de alimentación en la conexión de la parte posterior del dispositivo.
- 2 Coloque el cable en el canal previsto para ello.
- 3 Enchufe la fuente de alimentación a la toma de corriente.

Atención

Utilice exclusivamente la fuente de alimentación recomendada en el apartado **Accesorios** (→ p. 138).

Conectar los dispositivos a la red local y a Internet

Información sobre la protección de datos

Al conectar el aparato con Internet, establecerá contacto automáticamente con el servidor de asistencia de Gigaset para facilitar la configuración de los aparatos y posibilitar la comunicación con los servicios de Internet.

Con este objetivo, el administrador DECT envía al iniciarse el sistema y cada 5 horas la información siguiente:

- ◆ Número de serie / Código del artículo
- ◆ Dirección MAC
- ◆ Dirección IP del Gigaset en la LAN / sus números de puerto
- ◆ Nombre del dispositivo
- ◆ Versión del software

Una vez al día se transmiten los datos siguientes:

- ◆ Número de terminales inalámbricos registrados
- ◆ Información sobre cada terminal inalámbrico: identificador DECT (IPUI), tipo de dispositivo, nombre de usuario y nombre que se muestra

En el servidor de asistencia se efectúa un enlace con la información ya existente específica del dispositivo:

- ◆ Contraseñas condicionadas por el sistema / específicas del dispositivo

Las estaciones base y el administrador DECT disponen de una conexión LAN, a través de la cual se puede conectar el dispositivo a la red local mediante un conmutador o concentrador o directamente con un router. Para la telefonía a través de Internet se precisa una centralita VoIP. Es necesario que se pueda acceder a ella desde la red local y disponer de un acceso a la red (a Internet y/o a la red analógica o RDSI). De lo contrario, solo se podrán establecer llamadas internas de LAN.

Necesita, además, un PC conectado a la red local para poder configurar su sistema telefónico mediante el configurador Web.

Atención

En las estaciones base se hallan siempre dos módulos DECT con una dirección MAC propia conectados a través de un conmutador de Ethernet integrado con una conexión LAN.

Para evitar advertencias de seguridad debe permitir en la red de la empresa una cascada de direcciones MAC.

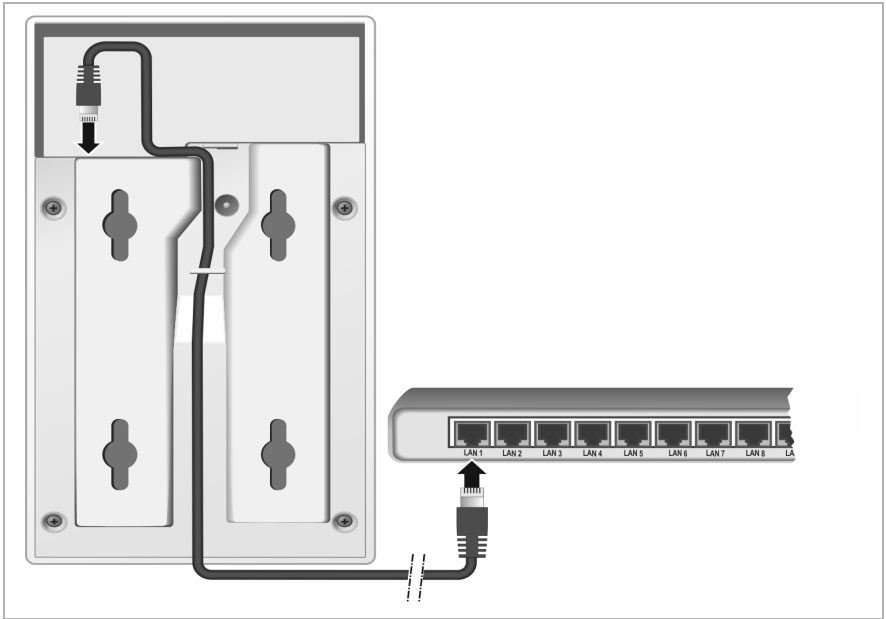

- 1 Conecte un extremo del cable Ethernet suministrado (Cat 5 con 2 conectores RJ45 Western-Modular) a la toma LAN en la parte posterior del dispositivo.
- 2 Conecte el otro extremo del cable Ethernet a una conexión LAN de su red local o al router.
- 3 Coloque el cable en el canal previsto para ello.

Montar los dispositivos en la pared

La estación base Gigaset N720 IP PRO y el administrador DECT Gigaset N720 DM PRO están previstos para montarlos en la pared.

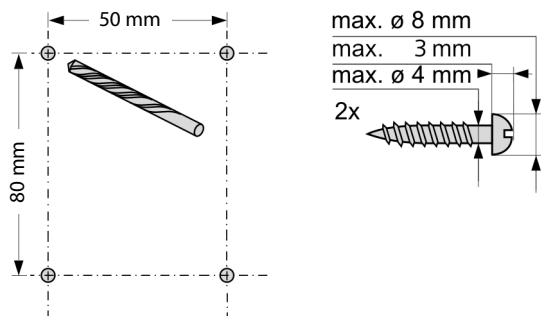

Puede fijar el dispositivo a la pared con dos o cuatro tornillos:

- ▶ Taladre los orificios a las distancias siguientes:
Horizontal: 50 mm, vertical: 80 mm.
- ▶ Coloque los tacos y fije los tornillos. Permita que los tornillos sobresalgan aprox. 4 mm.
- ▶ Cuelgue el dispositivo de los tornillos.

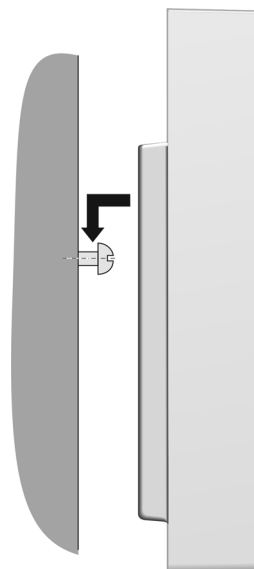

Puesta en servicio del sistema telefónico

Para poner en marcha el Gigaset N720 DECT IP Sistema Multicelda, siga estos pasos:

- ◆ Registrar y sincronizar estaciones base en el sistema telefónico
- ◆ Registrar terminales inalámbricos en el sistema telefónico, configurar y asignar cuentas VoIP

Registrar estaciones base en el administrador DECT

Antes de comenzar con el registro de las estaciones base, cerciórese de que tiene a mano los planos de instalación elaborados en la fase de planificación de su red DECT.

Necesita la **dirección MAC** de las estaciones base instaladas así como los datos de planificación siguientes:

- ◆ Nombre, lugar de instalación

El nombre de la estación base se puede elegir libremente. Debería contener el lugar de instalación para poder localizar rápidamente el Gigaset N720 IP PRO correspondiente en caso de mantenimiento.

- ◆ Nivel de sincronización

Las estaciones base que forman conjuntamente una red inalámbrica DECT deben estar sincronizadas entre sí. Este es el requisito para una transferencia sin problemas de los terminales inalámbricos de célula a célula (handover).

Dado que la estación base de una red multicélula DECT no suele tener una conexión suficientemente buena con las demás estaciones base, deberá establecer una jerarquía de sincronización.

Encontrará información más detallada sobre la planificación de la sincronización en "Sistema Multicelda Gigaset N720 DECT IP - Guía para la planificación y medición".

- ◆ Estructura de clúster

Los grupos de estaciones base muy alejados entre sí deben asignarse a distintos clúster.

Nota

La sincronización se refiere siempre a un clúster. Puede configurar varios clúster que no estén sincronizados entre sí. No obstante, entre ellos tampoco existe la posibilidad de transferencia.

Para registrar las estaciones base o para configurar clúster, así como para establecer la jerarquía de sincronización, utilice el configurador Web del administrador DECT. Este proceso se describe en el capítulo **Configurar el sistema en el administrador DECT** (→ p. 60).

Registrar estaciones base

- ▶ Abra el configurador Web y regístrese (→ **p. 61**).
- ▶ Abra la página **Configuración** → **Red y conectores** → **Registrar nueva estación base** (→ **p. 70**).

La ventana muestra una lista de todas las estaciones base DECT conectadas a la red local pendientes de ser registradas. Las estaciones base se identifican mediante direcciones MAC, así como la fecha y la hora del primer contacto de sistema.

- ▶ Registre todas las estaciones base que pertenezcan a su sistema telefónico tal y como se describe en el apartado "**Registrar estaciones base**".

Sincronizar estaciones base y formar clúster

- ▶ Abra la página **Configuración** → **Red y conectores** → **Sincronización de la estación base** (→ **p. 74**).

Se muestran las estaciones base registradas.

- ▶ Asigne un clúster a cada estación base.
Si solo desea administrar un clúster, asigne a todas las estaciones base el mismo número de clúster.
- ▶ Asigne a cada estación base el nivel de sincronización previsto.
Tenga en cuenta que el nivel de sincronización 1 solo se puede asignar una vez.
- ▶ Guarde los ajustes.

La sincronización se inicia automáticamente. Una sincronización correcta se muestra en las estaciones base Gigaset N720 IP PRO por medio de los LED **DECT 1** / **DECT 2** (→ **p. 22**).

Registrar terminales inalámbricos y asignar cuentas VoIP

Todos los terminales inalámbricos que vayan a telefonar a través del Gigaset N720 DECT IP Sistema Multicelda deben registrarse en el administrador DECT. Durante el registro se asigna al terminal inalámbrico una conexión VoIP fija como conexión de envío y recepción.

Pueden conectarse hasta 100 terminales inalámbricos.

Encontrará información relativa a las funciones del terminal inalámbrico en relación con las estaciones base de Gigaset en la página de Internet wiki.gigasetpro.com.

Configurar conexiones VoIP

Antes de comenzar con el registro de terminales inalámbricos, cerciórese de que haya disponibles suficientes cuentas de su centralita VoIP local o de su proveedor de VoIP y de tener a mano los datos de contacto. Puede configurar cuentas de un máximo de 10 proveedores distintos.

Configure primero las conexiones VoIP.

- ▶ Para ello, inicie la sesión en el configurador Web (→ p. 61).
- ▶ Abra la página **Configuración** → **Proveedores de VoIP** y edite para cada proveedor un registro (→ p. 77).

Registrar el terminal inalámbrico

El registro del terminal inalámbrico deberá iniciarse paralelamente en el administrador DECT (a) y en el terminal inalámbrico (b). Para ello, el terminal inalámbrico debe hallarse como mínimo en una célula de radio de la red DECT, es decir, cerca de una estación base registrada en el administrador DECT.

a) En el administrador DECT

- ▶ Abra el configurador Web y regístrese (→ p. 61).
- ▶ Abra la página **Configuración** → **Terminales inalámbr.** (→ p. 79) y pulse el botón **Añadir**. Puede decidir si prefiere configurar un terminal inalámbrico con nuevos datos o tomar los datos de uno ya configurado.
- ▶ Seleccione el proveedor de VoIP en la lista e introduzca los datos de registro de la cuenta a través de la que telefonará el terminal inalámbrico.
- ▶ Inicie el registro del terminal inalámbrico para esta cuenta.

El administrador DECT está ya listo para el registro. Se genera un PIN de registro y se muestra.

b) En el terminal inalámbrico

- ▶ Inicie el registro en el terminal inalámbrico según las instrucciones de uso del mismo.

En la pantalla se muestra un mensaje indicando que el terminal está buscando una estación base preparada para el registro.

Cuando el terminal inalámbrico encuentre una estación base, se le solicitará que introduzca el PIN de registro.

- ▶ Introduzca en el terminal inalámbrico el PIN de registro compuesto de cuatro cifras que se generó en el administrador DECT.

c) En el administrador DECT

- ▶ Confirme el mensaje **Registro realizado correctamente**. con **Aceptar**.

Tras el registro, el terminal inalámbrico pasa al estado de reposo. En la pantalla se muestra el nombre del terminal inalámbrico. En caso contrario, hay que repetir el proceso.

Nota



El nombre que se utilizará para el terminal inalámbrico será el **Nombre de usuario** o el **Nombre mostrado** de la cuenta de VoIP asignada al terminal inalámbrico. Puede ajustarlo en el configurador Web (→ p. 79).

Directamente tras el registro, el terminal inalámbrico tendrá asignada la conexión VoIP como conexión de envío y recepción (las llamadas entrantes se indican en el terminal inalámbrico y pueden ser aceptadas).

Ya puede telefonar con el terminal inalámbrico.

Indicaciones en pantalla

◆ Cobertura entre la estación base y el terminal inalámbrico:

- de alta a baja:    
- sin recepción:  (rojo)

Si hubiera más estaciones base dentro del alcance, se mostrará la calidad de conexión a la estación base con la mejor recepción.

◆ Estado de carga de las baterías:

-     (de vacía a llena)
-  parpadea **en color rojo**: las baterías están casi agotadas
-    (proceso de carga)

◆ Nombre del terminal inalámbrico



Nota

En función del tipo de dispositivo, puede registrar su terminal inalámbrico en otras estaciones base individuales o en un Gigaset N720 DECT IP Sistema Multicelda (hasta cuatro). Encontrará más información en las instrucciones de uso del terminal inalámbrico y las estaciones de base correspondientes.

Cómo proseguir

Después de haber puesto en funcionamiento correctamente su teléfono, seguramente deseará adaptarlo a sus necesidades específicas. Localice rápidamente los temas más importantes en la guía incluida a continuación.

Información acerca de...

... la encontrará aquí.

Llamar y aceptar llamadas



p. 28

Utilizar las agendas del teléfono de red



p. 38

Leer correos electrónicos y utilizar los servicios de información y los contestadores automáticos en red



p. 46

Cambiar el acceso rápido a funciones a través de las teclas de pantalla



p. 58

Cambiar los ajustes para el funcionamiento del teléfono: prefijo, indicador de central, reglas de marcación, calidad de voz, etc.



p. 86

Poner a disposición de los usuarios agendas del teléfono



p. 94

Poner a disposición de los usuarios servicios de información



p. 93

Guardar configuración



p. 106

Si le surgen dudas durante el uso de su teléfono, lea los consejos para la solución de problemas (→ p. 116) o póngase en contacto con nuestro servicio de atención al cliente (→ p. 116).

Notas sobre funcionamiento

Indicadores luminosos (LED)

Indicadores luminosos en el administrador DECT



DECT

De arriba abajo

Estado de la conexión con las estaciones base

Encendido/
LAN
VoIP

Estado del suministro eléctrico

Si el suministro eléctrico es correcto, el LED mostrará el estado de la conexión LAN.

CALL

Estado de las conexiones VoIP (activación y registro)

RESET

Indicación de llamadas activas

Tecla de reinicio (Reset) (→ [p. 23](#))

Encendido/ LAN	VoIP	DECT	CALL	Descripción
Desactivado	Desactivado	Desactivado	Desactivado	No hay suministro eléctrico / no hay tensión de alimentación
Parpadea (cada 2 s)	Desactivado	Desactivado	Desactivado	Sin conexión a la LAN o esperando la asignación de direcciones mediante el servidor DHCP
Activado	Desactivado	Desactivado	Desactivado	Direcciones IP recibidas mediante DHCP, servicio VoIP (aún) no disponible
Activado	Parpadea (cada 4 s)	Desactivado	Desactivado	Como mínimo un servicio de VoIP activado, esperando registro de SIP
Activado	Activado	Desactivado	Desactivado	Todos los servicios de VoIP activados registrados correctamente
Activado	Activado	Parpadea (cada 4 s)	Desactivado	Al menos una estación base conectada
Activado	Activado	Activado	Desactivado	Conectadas todas las estaciones base registradas
Activado	Activado	Activado	Activado	Como mínimo una llamada activa
Parpadea (cada 2 s)	Parpadea (cada 2 s)	Desactivado	Desactivado	Firmware actualizado

Otras indicaciones:

- ◆ Al restablecer al estado de suministro, el parpadeo del segundo indicador LED de arriba (**encendido/LAN**) muestra que se iniciará el proceso de reinicio en cuanto se suelte la tecla de reinicio (Reset) (→ [p. 23](#)).
- ◆ Todos los indicadores LED parpadean durante un segundo cuando el restablecimiento a direcciones IP estáticas (→ [p. 24](#)) o a DHCP (→ [p. 24](#)) se ha realizado correctamente.

Indicaciones luminosas en las estaciones base

Las estaciones base Gigaset N720 IP PRO contienen dos módulos DECT cuyo estado se muestra por separado.



DECT 1

Encendido,
LAN
Encendido,
LAN
DECT 2

RESET

De arriba abajo

Estado del módulo DECT 1

Estado del suministro eléctrico

Si el suministro eléctrico es correcto, el LED mostrará el estado de la conexión LAN.

Estado del módulo DECT 2

Tecla de reinicio (Reset) (→ p. 23)

Encendido/LAN 1/2	DECT 1/2	Descripción
Desactivado	Desactivado	No hay suministro eléctrico / no hay tensión de alimentación
Parpadea (1 vez por s)	Desactivado	La estación base busca el administrador DECT
Activado	Desactivado	Establecida la conexión con el administrador DECT, servicio de la estación base aún no preparado
Parpadea (cada 2 s)	Desactivado	Firmware actualizado, servicio de la estación base inactivo
Activado	Activado	Módulo DECT de la estación base listo, DECT sincronizado
Activado	Parpadea (cada 4 s)	Módulo DECT de la estación base listo, DECT no sincronizado
Parpadea (cada 4 s)	Activado	Módulo DECT de la estación base sobrecargado, DECT sincronizado
Parpadea (cada 4 s)	Parpadea (cada 4 s)	Módulo DECT de la estación base sobrecargado, DECT no sincronizado

Otras indicaciones:

- ◆ Al restablecer al estado de suministro, el parpadeo del segundo indicador LED de arriba (**encendido/LAN**) muestra que se iniciará el proceso de reinicio en cuanto se suelte la tecla de reinicio (Reset) (→ p. 23).

Nota

Puede desactivar las indicaciones LED de las estaciones base por medio del configurador Web en el administrador DECT (→ p. 106).

Restablecer la configuración del dispositivo

En los dispositivos hay una tecla de reinicio (Reset) con la que se pueden restablecer los ajustes de los dispositivos.

La tecla se halla debajo de los LED en la parte delantera del dispositivo.



Restablecimiento de la configuración de fábrica del dispositivo

Atención

Esta función restablece todos los ajustes realizados por usted. Con este procedimiento se borrarán los datos guardados de las estaciones base y los terminales inalámbricos. Se cancelará la asignación de la estación base al administrador DECT.

Esta acción está disponible en el administrador DECT y en las estaciones base.

- ▶ Corte el suministro de corriente.
- ▶ Pulse la tecla de reinicio (Reset) y manténgala pulsada.
- ▶ Vuelva a conectar el dispositivo a la red eléctrica con la tecla de reinicio pulsada.
- ▶ Vuelva a soltar la tecla de reinicio en cuanto el segundo LED de arriba (**encendido/LAN**) comience a parpadear.

El dispositivo se restablecerá a la configuración de fábrica.

Nota

Cuando el dispositivo se alimente mediante PoE, debe retirar el cable LAN para interrumpir el suministro de corriente.

Restablecer la configuración IP y la contraseña

Los siguientes dos procedimientos restablecen los ajustes del administrador DECT para la configuración IP, así como la contraseña para el registro en el administrador DECT.

Necesitará esta función cuando ya no tenga acceso al sistema, p. ej., porque haya olvidado la contraseña del configurador Web o tenga problemas con el acceso a la LAN.

Puede restablecer la configuración IP a determinadas direcciones IP estáticas o a direcciones dinámicas (DHCP). Después volverá a estar disponible el administrador DECT y podrá, si fuera necesario, modificar la contraseña o la configuración de la LAN (→ p. 61).

Todos los LED se iluminarán durante un segundo en el administrador DECT en señal de confirmación de la correcta ejecución de ambos procedimientos de restablecimiento.

Restablecer a direcciones IP estáticas

- ▶ Pulse la tecla de reinicio (Reset) y manténgala pulsada durante **cuatro** segundos.
- ▶ Suelte la tecla de reinicio.
- ▶ Pulse de nuevo la tecla de reinicio durante **cuatro** segundos.
- ▶ Vuelva a soltarla.

Se ejecuta el reinicio. La configuración IP queda ajustada como sigue:

Parámetro	Valor al que se restablece
Tipo de dirección IP	Estática
Dirección IP del administrador DECT	192.168.143.1
Máscara de subred	255.255.0.0
Gateway por defecto	192.168.1.1
Servidor DNS primario, Servidor DNS secundario	192.168.1.1
Contraseña de acceso al configurador Web	admin
Etiquetado VLAN	off

Restablecer a direcciones dinámicas (DHCP)

De esta forma establece que el administrador DECT reciba automáticamente una dirección IP de un servidor de DHCP en la red local.

- ▶ Pulse la tecla de reinicio (Reset) y manténgala pulsada durante **cuatro** segundos.
- ▶ Suelte la tecla de reinicio.
- ▶ Pulse la tecla de reinicio durante **un** segundo.
- ▶ Vuelva a soltarla.
- ▶ Pulse de nuevo la tecla de reinicio durante **cuatro** segundos.
- ▶ Vuelva a soltarla.

Se ejecuta el reinicio. La configuración IP queda ajustada como sigue:

Parámetro	Valor al que se restablece
Tipo de dirección IP	Obtener de forma automática
Contraseña de acceso al configurador Web	admin
Etiquetado VLAN	off

Visión general de los menús (terminales inalámbricos)

Las funciones de su Gigaset N720 DECT IP Sistema Multicelda se utilizan a través de un terminal inalámbrico registrado. Las funciones del sistema telefónico se agregan como sigue al menú de terminal inalámbrico. Las funciones específicas del terminal inalámbrico, p. ej., agenda del teléfono local u organizador, no se explican aquí. Encontrará más información en las instrucciones de uso correspondientes del terminal inalámbrico. Las denominaciones de las funciones o su disponibilidad pueden variar en los diferentes terminales inalámbricos.

En algunos terminales inalámbricos Gigaset, puede elegir para la vista de menú entre **Simplificada** (modo estándar) y **Completa** (modo experto). Las opciones de menú que solo están disponibles en el modo experto se marcan con el símbolo .

Abra el menú principal: en el estado de reposo del teléfono pulse :

	Servicios Red	Sig. llam. anónima	→ p. 34	Las funciones solo estarán disponibles cuando la centralita las admita.
		Desvío	→ p. 36	
		Llamada espera	→ p. 36	
		No Molestar	→ p. 37	
		Cancelar devolución	→ p. 32	

En función de la centralita pueden ofrecerse también otros servicios.

	Centro información	Lista de los servicios de información disponibles → p. 53
---	---------------------------	--

Nota: En algunos terminales inalámbricos, el centro de información se encuentra en el menú **Funciones extras**.

	Funciones extras	Véanse las instrucciones de uso de su terminal inalámbrico.
---	-------------------------	---

	Listas de llamadas	Todas	→ p. 43
		Llamadas salientes	→ p. 43
		Llam. aceptadas	→ p. 43
		Llamadas perdidas	→ p. 43

	Mensajería	E-mail	→ p. 48
---	-------------------	---------------	---------

	Contestador	Escuchar mensajes	→ p. 47
---	--------------------	--------------------------	---------

	Organizador	Véanse las instrucciones de uso de su terminal inalámbrico.
---	--------------------	---

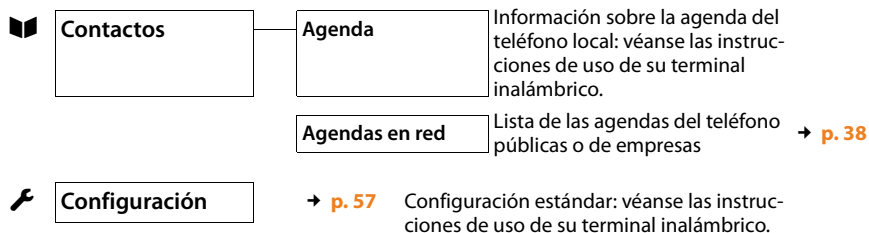

Representación de los pasos en las instrucciones de uso

Los pasos a seguir indicados en las instrucciones de uso se representan de forma abreviada. A continuación se muestra un ejemplo con un terminal inalámbrico Gigaset SL610H PRO.

Ejemplo:

La representación:

→ **Servicios Red** → **No Molestar** = activado

significa:

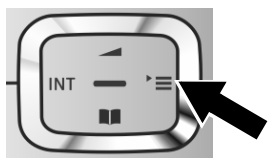

- ▶ Pulse el **lado derecho** de la tecla de control para abrir el menú principal.



- ▶ Desplácese con la tecla de control hacia la derecha, izquierda, arriba y abajo , hasta seleccionar el submenú **Servicios Red**.

- ▶ Pulse la tecla de pantalla **Aceptar** para confirmar la selección.



- ▶ Pulse varias veces hacia abajo la tecla de control  hasta que se resalte en la pantalla la opción de menú **No Molestar**.

- ▶ Pulse la tecla de pantalla **Cambiar** para activar o desactivar la función.

El cambio es efectivo inmediatamente y no es necesario confirmarlo.



- ▶ Pulse la tecla situada bajo la indicación en pantalla **Atrás** para volver al nivel de menú anterior

o bien

- ▶ pulse **prolongadamente** la tecla de colgar  para volver al estado de reposo.

Realizar llamadas

Puede telefonar con cualquiera de los terminales inalámbricos registrados en su Gigaset N720 DECT IP Sistema Multicelda. **Requisito:** se encuentra en la célula de radio de al menos una de las estaciones de base registradas en el sistema telefónico.

Las células de radio de las estaciones base conforman la red inalámbrica DECT del sistema telefónico. Puede iniciar o aceptar llamadas en un terminal inalámbrico en el conjunto de la red inalámbrica y cambiar la célula de radio en medio de una conversación (transferencia). **Requisitos para la transferencia:** las estaciones base participantes deben asignarse al mismo clúster y estar sincronizadas (→ p. 70).

Cada terminal inalámbrico tiene asignada una conexión de envío y recepción (→ p. 80). Si su Gigaset N720 DECT IP Sistema Multicelda está conectado a una centralita que permite la formación de grupos, también pueden asignarse conexiones VoIP a grupos. En este caso recibirá también en su terminal inalámbrico llamadas enviadas a su número de grupo.

Para la telefonía por Internet, el Gigaset N720 DECT IP Sistema Multicelda utiliza una centralita VoIP o los servicios de un proveedor de VoIP. La disponibilidad de algunas funciones telefónicas depende de si son compatibles con la centralita o el proveedor y de si están autorizadas. Puede solicitar una descripción de las características, en caso necesario, al operador de su centralita.

Nota

En función de las especificaciones de su centralita deberá marcar un prefijo para aquellas llamadas que excedan el margen de su centralita VoIP, llamadas externas (→ p. 87).

Realizar una llamada





Marque el número y pulse la tecla de descolgar. El número se marca.

O bien:



Pulse la tecla de descolgar  **prolongadamente** y después marque el número.

En vez de la tecla de descolgar  , también puede pulsar la tecla de manos libres  del terminal inalámbrico para telefonar en el modo de manos libres.

En estas instrucciones de uso se utiliza únicamente la opción "Pulsar la tecla de descolgar  " para indicar esta acción.

En la pantalla se muestra el número marcado.

Nota

Si llama por VoIP a través de la red fija, es posible que necesite incluir el prefijo también para llamadas locales (depende de la centralita/proveedor de VoIP). Esto no será necesario si se ha registrado el prefijo en la configuración del administrador DECT y se ha activado la opción **Ortsvorwahl für Ortsgespräche über VoIP vorwählen** (véase configurador Web → p. 87).

Notas

- ◆ Con la tecla de colgar  puede cancelar la marcación.
- ◆ Durante la comunicación se muestra la duración de la llamada.
- ◆ Si la marcación se produce desde la agenda del teléfono (→ p. 38) o desde la lista de llamadas o de rellamada (→ p. 43), se ahorrará tener que marcar los números cada vez.
- ◆ Si estuvieran ocupadas todas las conexiones del Gigaset N720 DECT IP Sistema Multicelda, recibirá un mensaje de error: **Error en la operación**.
- ◆ Si están ocupadas todas las conexiones de la estación de base a la que está conectado su terminal inalámbrico, aparecerá en la pantalla “. . .”. Después se volverá a mostrar la pantalla en reposo.

Indicación del número de teléfono del receptor de la llamada (COLP)

Requisitos:

- ◆ Su centralita/proveedor debe admitir la característica COLP (**C**onnecte**d** **L**ine **I**dentification **P**resentation). Si fuera necesario, hay que activar COLP.
- ◆ El receptor de la llamada no ha activado COLR (**C**onnecte**d** **L**ine **I**dentification **R**estriction).

En llamadas salientes se muestra en su terminal inalámbrico el número de teléfono de la conexión en la que se responde a la llamada.

El número de teléfono mostrado puede ser distinto de los números de teléfono que haya marcado. Ejemplos:

- ◆ El receptor de la llamada ha activado el desvío de llamadas.
- ◆ Se responde a la llamada mediante la transferencia de llamadas en otra conexión de una centralita.

Si existe un registro en la agenda del teléfono para este número, se mostrará el nombre correspondiente.

Nota



- ◆ Al alternar entre dos llamadas y en consultas también se muestra el número de teléfono de la conexión que ha respondido (o el nombre correspondiente) en vez del número de teléfono marcado.
- ◆ Al guardar el número se añade el número marcado (y no el que se muestra) a la agenda del teléfono y a la lista de rellamada.

Finalizar una llamada





Pulse la tecla de colgar.

Responder una llamada

Las llamadas entrantes se señalizan en su terminal inalámbrico Gigaset de tres maneras: por el timbre/melodía, por una indicación en la pantalla y por el parpadeo de las teclas  y .

Tiene las siguientes opciones para responder a la llamada en el terminal inalámbrico:

- ▶ Pulsar la tecla de descolgar  para mantener la conversación a través del auricular.
- ▶ Pulsar la tecla de manos libres  para mantener la conversación a través del altavoz.
- ▶ Si el timbre de llamada molesta, pulse la tecla de pantalla **Silencio**. Puede aceptar una llamada mientras esta se muestra.

Si pulsa la tecla de pantalla **Rechazar** o la tecla colgar , rechazará una llamada.

Transmisión de números de teléfono

Al recibir una llamada, el número o el nombre del abonado llamante se muestra siempre que se cumplan los requisitos siguientes:

- ◆ Su centralita/proveedor presta los servicios CLIP, CLI y CNIP.
 - CLI (Calling Line Identification): se transmite el número del abonado llamante.
 - CLIP (Calling Line Identification Presentation): se muestra el número del abonado llamante.
 - CNIP (Calling Name Identification Presentation): se muestra el nombre del abonado llamante.
- ◆ Ha solicitado el CLIP o el CNIP a su proveedor.
- ◆ El abonado llamante ha solicitado el CLI al proveedor.

Indicación de llamada

Ejemplo de visualización:

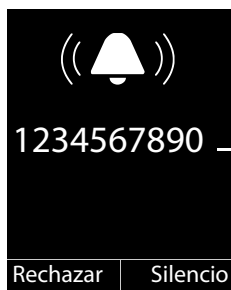

Terminal inalámbrico Gigaset SL610H PRO en Gigaset N720 DECT IP Sistema Multi-celda

Número o nombre del abonado llamante (con CLIP)
Si no se transmite número alguno, se muestra **Externo**.

Si el número del abonado llamante está almacenado en la agenda del teléfono del terminal inalámbrico, se mostrará su nombre. Si existe una imagen guardada, esta también se muestra.

Indicación en pantalla con CNIP

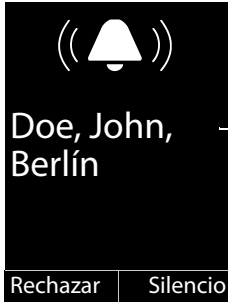

— Texto CNIP,
p. ej., nombre y
lugar

Si tiene CNIP, se mostrará la información CNIP registrada en su proveedor para el número del llamante, p. ej., el nombre y, si es necesario, el lugar.

Indicación en pantalla con CNIP y CLIP

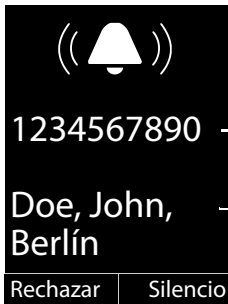

— Información CLIP

— Texto CNIP

Si CLIP y CNIP se encuentran activos, se muestra la información sucesivamente.

Si el número del abonado llamante está almacenado en su agenda del teléfono, la indicación CLIP se sustituye por la información correspondiente en su agenda.

Notas acerca de la indicación de los números de teléfono (CLIP)

Su teléfono Gigaset está configurado en el estado de suministro de manera que el número del llamante se muestre en el terminal inalámbrico. No es necesario efectuar ningún ajuste adicional.

Si no se muestra el número de teléfono, puede ser debido a lo siguiente:

- ◆ No ha solicitado CLIP a su proveedor, o
- ◆ La centralita a la que está conectado el Gigaset N720 DECT IP Sistema Multicelda no transmite toda la información.
- ▶ Compruebe los ajustes de su centralita con respecto a la presentación de los números de teléfono (CLIP) y, si es necesario, active esta función. Para ello, busque en las instrucciones de uso del aparato por CLIP (o por un nombre alternativo, como "transmisión del número de teléfono", "indicación del número de teléfono"...). Si es necesario, solicite más información al fabricante/proveedor del equipo.
- ▶ Compruebe si su proveedor de red ofrece el servicio de indicación de los números de teléfono (CLIP) y ha habilitado esta función para usted. Si fuese necesario, diríjase a su proveedor.

Aviso de llamada en espera durante la comunicación

Si durante una comunicación recibe otra llamada, escuchará el tono de llamada en espera (tono corto). Si se transmite el número de teléfono (CLIP), es posible que se muestre el número de teléfono de la persona que intenta llamarle o el nombre guardado en la agenda del teléfono para este número de teléfono. El llamante escucha la señal de llamada.

Se ofrecen las siguientes opciones:

Rechazar llamada

Rechazar Pulse la tecla de pantalla.

Se desconecta el tono de aviso de llamada en espera. Se mantiene conectado con el primer interlocutor. El otro llamante oye la señal de ocupado.

Aceptar llamada / mantener en espera al otro interlocutor

Aceptar Pulse la tecla de pantalla.

Queda conectado con el llamante. La primera comunicación se **mantiene retenida**.

► Cambiar de un interlocutor a otro (alternar → **p. 33**) con .

Aceptar llamada / cancelar la primera comunicación

 Pulse la tecla de colgar.

La llamada se indica como entrante. Puede aceptarla (→ **p. 30**).

Nota

Puede desactivar la llamada en espera durante una comunicación (→ **p. 36**).

Iniciar devolución de llamada



Si la conexión del usuario al que llama está ocupada, podrá configurar la devolución de llamada si su centralita/proveedor lo admite.

Devolución Pulse la tecla de pantalla para configurar una devolución de llamada.

Cuando la línea del usuario vuelve a estar libre, se inicia la devolución de la llamada.

Desactivar devolución de llamada

Si no desea recibir la devolución de llamada, puede volver a desactivar la función.

 →  **Servicios Red** → **Cancelar devolución**

Consultas

Mientras habla con un interlocutor puede llamar al mismo tiempo a otro interlocutor para realizar una consulta.

Al realizar una llamada:



Pulse la tecla de consulta. Esto solo será posible si ha validado la tecla de consulta para la interconexión de llamadas (→ p. 90).

O bien:



Pulse la tecla de pantalla.

La comunicación anterior se mantiene retenida. El interlocutor oye un aviso o una melodía de espera si así está configurado en la centralita VoIP.



Introduzca el número de teléfono del segundo interlocutor.

Se marca el número de teléfono. Se mantiene conectado con el segundo interlocutor.

Si no hay respuesta, pulse la tecla de pantalla **Finalizar** para volver con el primer interlocutor.

Nota

También puede marcar el número de teléfono del segundo interlocutor desde una agenda del teléfono, desde la lista de rellamada o desde una lista de llamadas del terminal inalámbrico.

Finalizar la consulta

Opciones → **Fin. llamada activa**

Vuelve a estar en conversación con el primer interlocutor.

También puede finalizar una consulta pulsando la tecla de colgar . La conexión se interrumpe momentáneamente y usted recibe una rellamada. Después de descolgar vuelve a comunicarse con el primer interlocutor.

Requisito: la transferencia de llamada mediante colgar no está activada ("Transferir llamadas al colgar" → p. 90).

Alternar entre llamadas

Puede hablar con dos interlocutores de forma alterna (alternar entre llamadas).

Requisito: usted mantiene una llamada y ha llamado a un segundo interlocutor (consulta) o ha aceptado una llamada en espera.

► Cambie de un interlocutor a otro con .

El interlocutor con el que está hablando se identifica en la pantalla con el símbolo .

Finalizar la comunicación activa

Opciones → **Fin. llamada activa**

Vuelve a estar en conversación con el interlocutor que estaba en espera.

Transferir una llamada a otro interlocutor

Puede transmitir una llamada a otro interlocutor (conectar) si su centralita/su proveedor así lo admite.

Al realizar una llamada:

- ▶ Establezca una llamada de consulta (→ **p. 33**).

Cuando el interlocutor responda:

- ▶ Informe acerca de la llamada si procede.



Pulse la tecla de colgar.

La llamada retenida se transmite al otro interlocutor.

Requisito: la transferencia de llamada mediante colgar está activada ("Transferir llamadas al colgar" → **p. 90**).

Si el segundo interlocutor **no** contesta o está ocupado, pulse la tecla de pantalla **Finalizar** para regresar a la primera comunicación.

También puede pulsar la tecla de colgar  durante la transferencia antes de que el segundo interlocutor descuelgue.

Realizar llamadas anónimas

Puede suprimir la transmisión de su número de teléfono para la siguiente llamada (CLIR = Calling Line Identification Restriction).

En estado de reposo:



→  **Servicios Red** → **Sig. llam. anónima**

Seleccione y pulse **Aceptar**.



Introduzca el número de teléfono o añádalo desde la agenda del teléfono.

Marcar /



Pulse la tecla de pantalla o la tecla de descolgar. Se marca el número.

Gigaset HDSP: telefonía con calidad de sonido espectacular



Su teléfono Gigaset admite el códec de banda ancha G.722. Con él, puede realizar llamadas con una calidad de sonido espectacular (High Definition Sound Performance).

Los requisitos para las conexiones de banda ancha en el teléfono son:

- El terminal inalámbrico con el que se realiza la llamada debe admitir banda ancha.
- El códec G.722 está autorizado para el sistema telefónico y seleccionado para el terminal inalámbrico (→ [p. 82](#)).
- Su centralita/proveedor de VoIP debe admitir conexiones de banda ancha.
- El teléfono de su interlocutor debe admitir el códec G.722 y aceptar el establecimiento de una conexión de banda ancha.

Nota

La telefonía de banda ancha con Códec G.722 debe estar autorizada en el configurador Web del administrador DECT → [p. 88](#). Esta configuración es válida para todo el Gigaset N720 DECT IP Sistema Multicelda. Si la telefonía de banda ancha está activada, pueden mantenerse por cada estación base un máximo de cuatro llamadas simultáneamente (ocho en el modo de banda estrecha).

Ajustar las funciones del teléfono

Activar/desactivar la llamada en espera durante llamadas

Con esta función activada, durante una llamada se le indica a través de un tono de aviso de llamada en espera que otro usuario intenta llamarle (→ p. 32).

En caso de estar desactivada la llamada en espera, el llamante escuchará la señal de ocupado cuando ya está atendiendo una llamada.

Activar/desactivar llamada en espera

 →  **Servicios Red**

 Seleccione **Llamada espera** con la tecla de control.

Cambiar Pulse la tecla de pantalla para activar o desactivar la función = activar).

Desvío de llamadas

Con el desvío de llamadas se transfieren las llamadas entrantes a otra conexión. El desvío de llamadas puede utilizarse como una función del Gigaset N720 DECT IP Sistema Multi-celda o estar disponible como un servicio de la centralita VoIP/del proveedor.

 →  **Servicios Red** → **Desvío**

► Puede modificar la configuración de los siguientes campos:

Estado

Seleccione **Sí** / **Apagar** para activar o desactivar el **Desvío**.

Número teléfono

Introduzca el número al que hay que desviar la llamada. Puede introducir un número de la red fija, de VoIP o de la red de telefonía móvil.

Cuándo

Seleccione **Inmediato** / **Si ocupado** / **Si no contesta**.

Inmediato: las llamadas se desvían inmediatamente, es decir, en su teléfono ya no se indica ninguna llamada.

Si no contesta: las llamadas se desvían si nadie descuelga tras reiterados tonos de llamada.

Si ocupado: las llamadas se desvían si su terminal está ocupado.

Si el servicio lo presta el administrador DECT:

Aceptar Pulse la tecla de pantalla para activar el desvío de llamadas.

Si se utiliza el servicio de la centralita VoIP o de un proveedor:

Enviar Pulse la tecla de pantalla.

Notas

- ◆ Se registra una llamada para el terminal inalámbrico que se ha desviado en las listas de llamadas.
- ◆ Si se transmite una llamada a un interlocutor no localizable (p. ej., con el terminal inalámbrico desconectado), se rechaza la llamada tras un breve intervalo de tiempo.

No molestar

Si no desea recibir llamadas y que no suene el teléfono, active la función "No molestar" (DND) si su centralita/proveedor lo admite. Puede seguir haciendo llamadas cuando esta función esté activada.

 →  **Servicios Red** → **No Molestar**

Estado Seleccione **Sí** / **Apagar** para activar o desactivar **No Molestar**.

▶ Pulsar la tecla de pantalla **Enviar**.

Usar las agendas del teléfono

Están disponibles:

- ◆ La agenda del teléfono/libreta de direcciones (local) de su terminal inalámbrico (consulte las instrucciones de uso del terminal inalámbrico)
- ◆ Guías telefónicas en línea y directorios de empresas públicos (→ p. 40)
- ◆ Las guías telefónicas en línea facilitadas por una centralita, p. ej., una agenda del teléfono de empresa y/o una agenda del teléfono privada (→ p. 39)

Las agendas del teléfono disponibles se establecen a través del configurador Web del administrador DECT (→ p. 94).

Abrir agendas del teléfono mediante la tecla de agenda del teléfono

La tecla de agenda del teléfono  (tecla de control abajo) del terminal inalámbrico suele estar ajustada como sigue:

- ◆ Si se pulsa **brevemente** se abrirá la agenda del teléfono local.
- ◆ Si se pulsa **prolongadamente** se abrirá la selección de las guías telefónicas en línea disponibles.

La asignación puede cambiarse para cada terminal inalámbrico a través del configurador Web en el administrador DECT (→ p. 81). La acción "Pulsar brevemente tecla de agenda del teléfono" puede asignarse a una guía telefónica en línea determinada. En este caso, la agenda del teléfono local se abre pulsando prolongadamente la tecla de agenda del teléfono.





La descripción siguiente se basa en la asignación estándar.

Abrir la agenda del teléfono de empresa mediante la tecla INT

La tecla INT  (tecla de control izquierda) de los terminales inalámbricos abre una agenda del teléfono de empresa cuando esta se configure mediante el configurador Web y sea accesible para el administrador DECT. En el administrador DECT puede ajustarse qué agenda del teléfono se abrirá para cada terminal inalámbrico (→ p. 81).

Abrir las agendas del teléfono a través del menú

A través del menú del terminal inalámbrico tendrá acceso a todas las agendas del teléfono disponibles:

-  →  **Contactos** → **Agenda** Agenda del teléfono local
-  →  **Contactos** → **Agendas en red** Lista de todas las guías telefónicas en línea configuradas en el administrador DECT

Las agendas del teléfono se muestran con el nombre definido en el configurador Web.

Nota

Para los terminales inalámbricos conectados a Gigaset N720 DECT IP Sistema Multicelda no es posible transmitir los registros de la agenda del teléfono local a otro terminal inalámbrico.

El administrador puede transmitir la agenda del teléfono local de terminales inalámbricos con la ayuda del configurador Web del administrador DECT a un PC y cargarla desde allí a otros terminales inalámbricos (→ p. 83).

Utilizar las agendas del teléfono de empresa

Puede utilizar en su terminal inalámbrico las agendas del teléfono que estén disponibles mediante un servidor en la red de la empresa. Son posibles los siguientes formatos:

- ◆ Agenda del teléfono en formato LDAP (LDAP = Lightweight Directory Access Protocol)
- ◆ Agenda del teléfono en formato XML
- ◆ Agenda del teléfono personal en formato XML

Requisito:

- ◆ Las agendas del teléfono están disponibles en formato XML o LDAP válido.
- ◆ Están configuradas y activadas en el administrador DECT (→ [p. 96](#)).

Abrir la agenda del teléfono

Requisito: el terminal inalámbrico debe estar en estado de reposo.

 Pulse la tecla de control (INT).

Se abrirá la agenda del teléfono que se configuró en el administrador DECT para que se abriera en su terminal inalámbrico mediante la tecla INT (→ [p. 81](#)).

O bien:

 →  **Contactos** → **Agenda red**

Se mostrarán todas las guías telefónicas en línea disponibles.

 Seleccione la agenda del teléfono y pulse **Aceptar**.

Buscar y mostrar registro

 Desplácese hasta el registro que desee.

O bien:



Introduzca el nombre (o las iniciales).



En cuanto pulse una tecla del teclado, la agenda pasará al modo de búsqueda. Podrá introducir un máximo de ocho dígitos. Se mostrará el primer registro de la lista que coincida con su introducción.

 En caso de que hubiera varios registros, desplácese hasta el registro que desee.

► Pulse la tecla de pantalla **Ver** o  para mostrar el registro.

Marcar un número de teléfono a través de la agenda del teléfono de empresa

La agenda del teléfono de empresa se abre mediante la tecla INT  (tecla de control izquierda).

-  Abra la agenda del teléfono de empresa.
-  Seleccione un registro.
-  Pulse la tecla de descolgar. El número se marca.

Escuchará el tono de línea ocupada si:

- ◆ El teléfono al que se ha llamado no está disponible (terminal inalámbrico desconectado, fuera del alcance).
- ◆ No se acepta la llamada dentro de un margen de tiempo determinado (definido en la centralita).

Usar guías telefónicas en línea

Se pueden utilizar las guías telefónicas en línea públicas (guía telefónica y directorio de empresas en línea, p. ej., "Páginas amarillas"). **Requisito:** las guías telefónicas en línea están activadas en el administrador DECT (→ p. 95) y el administrador DECT tiene acceso a Internet a través de la conexión LAN.

Exención de responsabilidad

Este servicio depende del país. Gigaset Communications GmbH no es responsable de la disponibilidad de este servicio.
Este servicio se puede configurar en cualquier momento.

Abrir la guía telefónica en línea/directorio de empresas

Requisito: el terminal inalámbrico debe estar en estado de reposo.

 Pulse prolongadamente.

O bien:

 →  **Contactos** → **Agenda red**

Se muestra la lista de las guías telefónicas en línea.

 Seleccione la guía telefónica o el directorio de empresas en línea de la lista y pulse **Aceptar**.

Se establece una conexión con la guía telefónica o el directorio de empresas en línea.

Si solo está disponible una guía telefónica en línea, la conexión con la misma se establecerá inmediatamente al pulsar **prolongadamente** la parte inferior de la tecla de control

.

Buscar un registro

Requisito: haber abierto la guía telefónica/directorio de empresas en línea.

- ▶ Modificar registro de varias líneas:

Apellidos: (guía telefónica en línea) o

Categoría/Nombre: (directorio de empresas)

Introduzca el nombre, una parte del nombre o la empresa (máx. 30 caracteres).

Ciudad: Introduzca el nombre de la ciudad en la que reside el usuario que se busca (máx. 30 caracteres).

Si ya ha buscado los registros, se mostrarán los últimos nombres de ciudades introducidos (máximo 5).

Puede introducir un nombre nuevo o seleccionar con  uno de los nombres de ciudades mostrados y confirmarlo con **Aceptar**.

O bien:

Número: Introduzca el número (máx. 30 caracteres).

- ▶ Pulse la tecla de pantalla **Buscar** o  para iniciar la búsqueda.

Debe dar información en **Apellidos** o **Categoría/Nombre** y en **Ciudad** o en **Número**. La búsqueda por número solo es posible si la guía telefónica en línea seleccionada admite la búsqueda por números.

Nota

La forma en la que puede introducir texto en su terminal inalámbrico está descrita en las instrucciones de uso del terminal inalámbrico.

Si existen varias ciudades con el nombre introducido, se mostrará una lista de las ciudades encontradas:



Seleccione la población.

Si el nombre de la ciudad es más largo que la línea, se muestra abreviado. Con **Ver** se puede visualizar el nombre completo.

Si no se ha encontrado ninguna ciudad coincidente: pulse **Cambiar** si desea cambiar los criterios de búsqueda. Se toman los datos de **Categoría/Nombre** y **Ciudad** y se pueden cambiar.

Buscar

Pulse la tecla de pantalla para continuar la búsqueda.

Si no se encuentra ningún usuario que coincida con los criterios de búsqueda introducidos, se muestra el mensaje correspondiente. Dispone de las siguientes opciones:

- ▶ Pulsar la tecla de pantalla **Nuevo** para iniciar una nueva búsqueda.

También es posible

- ▶ Pulsar la tecla de pantalla **Cambiar** para modificar los criterios de la búsqueda. El nombre y la ciudad indicados se añadirán y podrán modificarse.

Si la lista de coincidencias es demasiado extensa, no se mostrará ninguna. Aparecerá el mensaje correspondiente.

- ▶ Pulse la tecla de pantalla **Refinar** para iniciar una búsqueda detallada (→ p. 43).

O bien

- ▶ Dependiendo del proveedor: si se visualiza la cantidad de coincidencias, también puede visualizar la lista. Pulse la tecla de pantalla **Ver**.

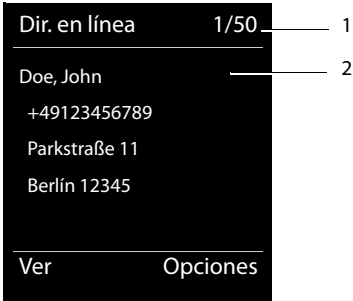

Resultado de la búsqueda (lista de coincidencias)

El resultado de la búsqueda se visualiza en forma de lista en la pantalla. Ejemplo:



1. 1/50: número actual/cantidad de coincidencias (si la cantidad de coincidencias es >99, solo se visualiza el número actual).
2. Cuatro líneas con el nombre, la empresa, el número de teléfono y la dirección del usuario (si fuera necesario, abreviada). Si no está disponible ningún número de la red fija, se mostrará (si se encuentra disponible) el número de la red de telefonía móvil.

Dispone de las siguientes opciones:

- ▶ Con  puede desplazarse por la lista.
- ▶ Pulsar la tecla de pantalla **Ver**. Aparecerá toda la información del registro (nombre, eventualmente empresa, dirección, números de teléfono) sin abreviar. Con  puede desplazarse por el registro.

Con **Opciones** dispone además de las siguientes opciones:

Refinar búsqueda

Afinar los criterios de búsqueda y restringir la lista de resultados (→ [p. 43](#)).

Nueva búsqueda

Iniciar una nueva búsqueda.

Guardar en agenda

Añadir el número a la agenda del teléfono local. Si un registro incluye varios números, aparecerán en una lista para su selección. Se crea un nuevo registro para el número seleccionado. El apellido se transfiere al campo **Apellidos** de la agenda del teléfono local.

Llamar a otros usuarios

Requisito: se debe visualizar una lista de coincidencias.

- ▶ Seleccione el registro y pulse la tecla de descolgar .

Si el registro solo contiene un número, este se marcará.

Si el registro contiene varios números de teléfono, aparecerá una lista de los números.

- ▶ Seleccione con  el número y pulse la tecla de pantalla **Marcar**.

Iniciar la búsqueda detallada

Con la búsqueda detallada puede restringir el número de resultados de una búsqueda anterior con la ayuda de otros criterios de búsqueda (nombre y/o calle).

Requisito: se muestra el resultado de una búsqueda (lista de resultados con varios registros o mensaje de advertencia por demasiados resultados).

Refinar Pulse la tecla de pantalla.

O bien

Opciones → **Refinar búsqueda**

Seleccione esta opción y pulse **Aceptar**.

Los criterios de la búsqueda anterior se añadirán a los campos correspondientes.

Apellidos: (guía telefónica en línea) o

Categoría/Nombre: (directorio de empresas)

En caso necesario, modifique el nombre/empresa o amplíe la introducción.

Ciudad: Se muestra el nombre de la ciudad de la búsqueda anterior (no modificable).

Calle: En caso necesario, introduzca el nombre de la calle (máx. 30 caracteres).

Nombre: (solo en la guía telefónica en línea)



En caso necesario, introduzca el nombre (máx. 30 caracteres).

Buscar Inicie la búsqueda detallada.

Utilizar listas de llamadas

Dispone de las siguientes listas de llamadas:

- Todas las llamadas** Todas las llamadas salientes, contestadas y perdidas.
- Llamadas salientes** Los 20 últimos números marcados (lista de rellamada).
- Llam. aceptadas** Llamadas que han sido contestadas (máx. 15).
- Llamadas perdidas** Llamadas que no han sido contestadas (máx. 15).

Si la lista contiene registros que todavía no se han revisado, en la pantalla se visualiza el símbolo  y el número de los nuevos registros. También se puede tener acceso a la lista mediante la tecla de mensajes  (→ **p. 46**).

En las listas se guardan las llamadas en orden cronológico. Cuando se alcanza la cantidad máxima, el siguiente registro sobrescribe el más antiguo. Es requisito indispensable para guardar las llamadas entrantes que se facilite la información CLIP (→ **p. 30**).

Visualizar los registros

Abra las listas de llamadas en estado de reposo:

Llamadas Pulse la tecla de pantalla.

O a través del menú:



Seleccione la lista que desee y pulse **Aceptar**.

Nota

También puede abrir la lista de rellamada (llamadas salientes) mediante la tecla de descolgar . También puede abrir la lista de llamadas perdidas mediante la tecla de mensajes .

Presentación de los registros de la lista

Todas las llamadas	
Francisco	
14.09.11, 15:40	
089563795	
14.05.11, 15:32	
...0123727859362922	
14.05.11, 15:07 [3]	
Ver	Opciones

Las llamadas se muestran de forma cronológica, desde el registro más reciente hasta el más antiguo.

Un símbolo a la izquierda del registro muestra si se trata de una llamada saliente () , contestada () o perdida ().

Información sobre el registro:

- ◆ El tipo/denominación de la lista (en la parte superior)
- ◆ El estado del registro, **en negrita**: registro nuevo
- ◆ Número o nombre del abonado llamante
- ◆ Fecha y hora de la llamada (si se ha configurado)

◆ Número de teléfono del llamante o del receptor de la llamada. Si el número se encuentra en la agenda del teléfono local, se muestra el nombre del mismo. Si el número no se hallase en la agenda del teléfono local, se buscará en las agendas del teléfono de empresa.

◆ Fecha y hora de la llamada. En el caso de las llamadas perdidas se muestra el número de intentos efectuados.

La información que se muestra depende de la información que se envíe en la transmisión del llamante, y si este se encuentra en la agenda del teléfono.

Si en el llamante está habilitado el servicio CLIP (=Calling Line Identification Presentation), se transmite el número de teléfono del llamante. Mediante el número, el llamante puede ser identificado si se encuentra en una agenda del teléfono.

Mostrar información en detalle

Ver Pulse la tecla de pantalla. Se muestra la información disponible, por lo menos un número de teléfono.

Marcar un número de teléfono de la lista

Tiene las siguientes posibilidades de marcar un número de teléfono de una lista:

 Desplácese por la lista hasta el nombre que desee.

 Pulse la tecla de descolgar. El número se marca.

O bien:

Ver  Pulse la tecla de pantalla para mostrar el registro.

 Pulse la tecla de descolgar. El número se marca.

Transferir el registro de la lista de llamadas a la agenda del teléfono local

 Desplácese por la lista hasta el registro que desee.

Opciones  Pulse la tecla de pantalla.

 Seleccione el registro **Guardar en agenda** y confirme con **Aceptar**.

Se abre la agenda del teléfono. Puede generar un nuevo registro en la agenda del teléfono o modificar uno existente.

Borrar registro/lista

 Desplácese por la lista hasta el registro que desee si pretende borrar un registro determinado.

Opciones  Pulse la tecla de pantalla.

 Seleccione **Borrar registro** o **Borrar lista** y confirme con **Aceptar**.

Ha de confirmar otra vez la acción.

Mostrar mensajes

Se muestran los siguientes tipos de mensajes:

- ◆ Mensajes de voz provenientes de contestadores automáticos en red (véase más abajo)
- ◆ Llamadas perdidas (→ p. 43)
- ◆ Correos electrónicos (→ p. 48)
- ◆ Eventos perdidos (véanse las instrucciones de uso de su terminal inalámbrico)

Con ayuda de la tecla de mensajes  tendrá acceso a todos los mensajes.

En cuanto se recibe un mensaje nuevo, se muestra como sigue:

- ◆ Parpadeo de la tecla de mensajes 
- ◆ Indicación en la pantalla en reposo:

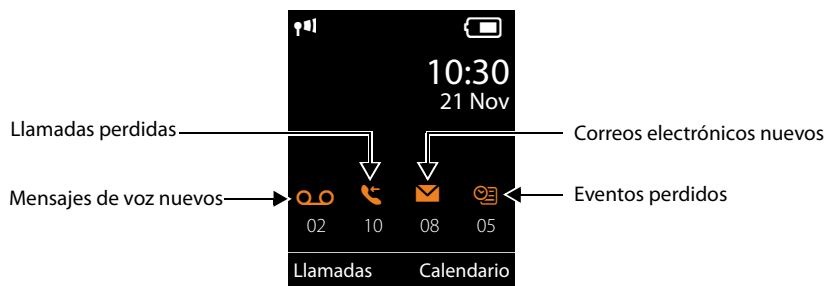



Utilizar el contestador automático en red

Su centralita VoIP/proveedor ofrece contestadores en red, los denominados contestadores automáticos en red.

Un contestador automático en red recibe las llamadas que entran en cada línea correspondiente (número de teléfono VoIP). Para recoger todas las llamadas hay que configurar un contestador automático en red para cada conexión VoIP.

El contestador automático en red se configura para cada terminal inalámbrico a través del configurador Web en el administrador DECT y solamente puede conectarse o desconectarse desde allí (→ p. 81).

Visualizar mensajes nuevos en la pantalla en estado de reposo de un terminal inalámbrico Gigaset

Si en el contestador automático en red asignado al terminal inalámbrico existe un nuevo mensaje, se mostrará en la pantalla en estado de reposo el símbolo  y la cantidad de mensajes nuevos. La tecla de mensajes  parpadea.

Escuchar mensaje

Usar el contestador automático en red mediante la marcación rápida



 Pulse **prolongadamente**.

Se conectará directamente al contestador automático en red.

 Dado el caso, pulse la tecla de manos libres.

Se escucha el anuncio del contestador automático en red.

Llamar al contestador automático en red mediante el menú

 →  **Contestador** → **Escuchar mensajes**

Se conectará directamente al contestador automático en red.

Llamar al contestador automático en red mediante la tecla de mensajes

Si pulsa la tecla de mensajes  aparecerá una lista de los distintos tipos de mensajes, p. ej., llamadas perdidas, correo electrónico o contestador automático en red.

Se mostrará lo siguiente (por ejemplo, en el Gigaset SL610H PRO):

Mensajes/Llamadas	
...	(4)
Contestador red	(2)
...	(3)
Atrás	Aceptar

Si hay mensajes nuevos en el contestador automático en red, el registro de la lista se muestra en **negrita**. Después del registro de la lista se muestra la cantidad de mensajes nuevos entre paréntesis.

Si no hay mensajes nuevos, no se muestra ningún número detrás del registro de la lista del contestador automático en red. No se muestra la cantidad de mensajes almacenados en el contestador automático en red.

 Pulse la tecla de mensajes.

 Seleccione el registro del contestador automático en red y pulse **Aceptar**.

Se establecerá la conexión directamente con el contestador automático en red y oírás su anuncio. En general, la reproducción de los mensajes se puede controlar con el teclado del terminal inalámbrico (códigos numéricos). Preste atención al anuncio del contestador.



Notas

- ◆ La llamada al contestador automático en red se realiza automáticamente mediante la conexión asignada. No se antepone **ningún** prefijo local automático definido para su teléfono.
- ◆ Normalmente, puede controlar la reproducción del contestador automático en red con el teclado de su teléfono (códigos numéricos). Para VoIP, debe especificar cómo se corresponden los códigos numéricos con las señales DTMF y cómo se envían (→ **p. 88**).

Notificaciones de correo electrónico

Recibirá los mensajes de correo electrónico en su terminal inalámbrico si se ha guardado por medio del configurador Web en el administrador DECT el nombre del servidor de entrada de correo y sus datos de acceso personales (nombre de cuenta, contraseña) y ha especificado que se le notifique cuando reciba un mensaje de correo electrónico nuevo (→ [p. 85](#)).

Requisito: el sistema telefónico establece regularmente una conexión con los servidores de correo entrante para comprobar si hay mensajes nuevos. De forma estándar se establece esta conexión cada 15 minutos. Esto puede ser modificado por el administrador (→ [p. 79](#)).

La llegada de nuevos mensajes de correo electrónico se indica en el terminal inalámbrico. En el Gigaset SL610 PRO suena, p. ej., un tono de aviso, la tecla de mensajes  parpadea y en la pantalla en estado de reposo se muestra el símbolo .

Nota

Si hay nuevos mensajes de correo electrónico, al pulsar la tecla de mensajes  se mostrará la lista **E-mail**.

Para cada mensaje de correo electrónico, en la lista de correo entrante se puede ver el remitente, la fecha y hora de llegada, el asunto y el texto del mensaje (dado el caso, abreviado) (→ [p. 48](#)).

Nota

Si además ha activado en el configurador Web la autenticación del teléfono en el servidor de correo entrante mediante una conexión segura (autenticación TLS) y esta falla, no se cargarán los mensajes de correo electrónico en el teléfono.

En tal caso, al pulsar la tecla de mensajes parpadeante  aparece el mensaje **Error de certificado - Compruebe los certificados en el Configurador Web**.

- ▶ Pulse la tecla de pantalla **Aceptar** para confirmar el mensaje.
- ▶ En la página Web **Configuración de seguridad** del administrador DECT (→ [p. 75](#)) obtendrá información de por qué no se ha podido establecer la conexión segura y lo que puede hacer.

Abrir lista de correo entrante

Requisitos:

- ◆ Ha abierto una cuenta de correo electrónico con un proveedor de Internet.
- ◆ El servidor de correo entrante usa el protocolo POP3.
- ◆ En el administrador DECT están guardados el nombre del servidor de correo entrante y sus datos de acceso personales (nombre de cuenta, contraseña) para su terminal inalámbrico (→ [p. 85](#)).

En el terminal inalámbrico:

 →  **Mensajería** → **E-mail**

O bien, si hay nuevos mensajes de correo electrónico (la tecla de mensajes  parpadea):

 → E-mail

El teléfono establece una conexión con el servidor de correo entrante. Se muestra la lista de mensajes de correo electrónico guardados.

Los mensajes nuevos y sin leer aparecen antes que los antiguos y leídos. El registro más reciente se encuentra al principio de la lista.

Por cada mensaje, se muestra el nombre o la dirección de correo electrónico del remitente (en una línea, abreviado si es necesario), la fecha y la hora (los valores de hora y fecha solo serán correctos si el remitente y el destinatario se encuentran en el mismo huso horario).

Ejemplo de la visualización en el terminal inalámbrico Gigaset SL610H PRO:

E-mail entrante	
Frank.Miller@mailp.com	
10.10.11	15:40
Feliz cumpleaños	
Rocío Santos	
10.10.10	10:38
Leer	Borrar

- 1 Dirección de correo electrónico o nombre transmitido por el remitente (dado el caso, abreviado)
En negrita: mensaje nuevo.
Se marcan como "nuevos" todos los mensajes de correo electrónico que aún no existían en el servidor de correo entrante cuando se abrió por última vez la lista de entrada. Todos los demás correos electrónicos no se marcan, independientemente de si se han leído o no.
- 2 Fecha y hora de recepción del mensaje de correo electrónico

Si la lista de entrada del servidor de correo entrante está vacía, aparecerá **Sin registros**.

Nota

Muchos proveedores de correo electrónico disponen de forma predeterminada de una protección contra el correo basura activada. Los mensajes de correo electrónico clasificados como "spam" se depositan en una carpeta separada, y por lo tanto no se muestran en la lista de correo entrante.

En algunos proveedores de correo electrónico puede configurar lo siguiente: desactivar la protección contra el correo no deseado o mostrar los mensajes de correo no deseados en la lista de correo entrante.

Otros proveedores de correo electrónico envían un mensaje a la bandeja de entrada cuando se recibe un mensaje de correo no deseado. Este mensaje tiene la función de informar sobre la llegada de un correo electrónico que se sospecha que es correo no deseado.

La fecha y el remitente de este mensaje se actualizan constantemente para que el mensaje aparezca siempre como nuevo.

Mensajes al establecer una conexión

Al establecer una conexión con el servidor de correo entrante pueden producirse los siguientes problemas. Los mensajes se muestran en pantalla durante algunos segundos.

¡Servidor no disponible!

No se ha podido establecer la conexión con el servidor de correo entrante. Puede deberse a uno de los motivos siguientes:

- Ha introducido un nombre erróneo del servidor de correo entrante (→ Configurator Web, → **p. 85**).
- Hay problemas temporales en el servidor de correo entrante (no se está ejecutando o no está conectado a Internet).
 - ▶ Compruebe los ajustes del configurador Web.
 - ▶ Repita el proceso más adelante.

¡No disponible en este momento!

Los recursos necesarios para el establecimiento de conexión de su teléfono están siendo utilizados, p. ej, porque ya existe el número máximo de conexiones DECT permitido.

- ▶ Repita el proceso más adelante.

Registro fallido en servidor de correo!

Error al registrarse en el servidor de correo entrante. Puede deberse al motivo siguiente:

- Ha introducido un nombre del servidor de correo entrante, nombre de usuario o contraseña erróneos.
 - ▶ Compruebe los ajustes (→ Configurator Web, → **p. 85**).
- El proveedor de correo electrónico quizás permita el acceso POP3 solo a intervalos determinados.
 - ▶ Inténtelo de nuevo transcurridos unos instantes.

Parámetros buzón correo incompletos

Ha introducido un nombre del servidor de correo entrante, de usuario y/o contraseña incompleto.

- ▶ Compruebe o complete los ajustes (→ Configurator Web).

Ver el encabezado y el texto de un mensaje de correo electrónico

Requisito: ha abierto la lista de correo entrante (→ p. 48).



Seleccione el mensaje de correo electrónico.

Leer

Pulse la tecla de pantalla.

Se muestra el asunto del mensaje de correo electrónico (máx. 120 caracteres) y los primeros caracteres del mensaje.

Ejemplo de la visualización en el terminal inalámbrico Gigaset SL610H PRO:

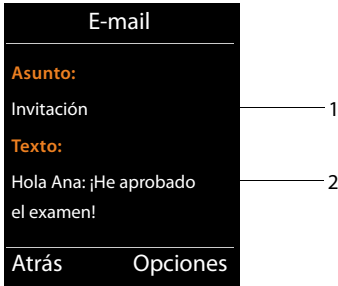

- 1 **Asunto** del mensaje de correo electrónico. Se puede mostrar un máximo de 120 caracteres.
- 2 **Texto** del mensaje de correo electrónico (si es necesario abreviado).



Pulse la tecla de colgar para volver a la lista de entrada.

Nota

Si el mensaje de correo electrónico contiene algo que no sea texto, se mostrará brevemente el mensaje **No se puede mostrar el E-mail**.

Ver la dirección del remitente de un mensaje de correo electrónico

Requisito: ha abierto el mensaje de correo electrónico para leerlo (→ p. 51).

Opciones → **Desde**

Seleccione y pulse **Aceptar**.

Se muestra la dirección de correo electrónico del remitente, si es necesario, en varias líneas (máx. 60 caracteres).

Atrás

Pulse la tecla de pantalla para volver a la lista de entrada.

Ejemplo de la visualización en el terminal inalámbrico Gigaset SL610H PRO:

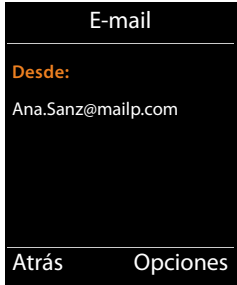

Borrar un mensaje de correo electrónico

Requisito: la lista de correo entrante está abierta (→ p. 48) o el encabezado o la dirección del destinatario del mensaje de correo electrónico está visible (→ p. 51):

Opciones → **Borrar**

Seleccione y pulse **Aceptar**.

Sí

Pulse la tecla de pantalla para responder a la consulta de seguridad.

El mensaje de correo electrónico se borra del servidor de correo entrante.

Centro de Información (Info Center): acceso a Internet desde su teléfono

Con su teléfono puede solicitar servicios de información elaborados especialmente para el teléfono. Los servicios disponibles se establecen a través del configurador Web en el administrador DECT (→ [p. 93](#)).

Los servicios de información pueden ser:

- ◆ Contenido en línea de Internet
- ◆ Información puesta a disposición a través de la centralita.

Nota

Puede abrir el Info Center y ver los servicios de información desde cualquiera de los terminales inalámbricos registrados.

En algunos terminales inalámbricos puede acceder al Info Center directamente desde el menú principal. En otros encontrará el Info Center en el submenú ★ **Funciones extras**.

Iniciar el Info Center y seleccionar los servicios de información

Puede seleccionar servicios de información (aplicaciones, apps) disponibles en el servidor.

Ejemplos:

 →  **Centro información**

o:

 → ★ **Funciones extras** → **Centro información**

Se mostrará el menú del Info Center, es decir, una lista de los servicios de información disponibles. Puede desplazarse por los servicios de información.

 Seleccione el servicio de información y pulse **Aceptar**.

Para acceder a determinados servicios de información (servicios personalizados) es necesario el registro con un nombre de usuario y contraseña. En ese caso introduzca sus datos de acceso como se describe en el apartado "**Registro para servicios de información personalizados**" de la [p. 54](#).

Mensajes al cargar la información solicitada

La información se carga desde Internet. Espere unos segundos a que se muestre la información. En la pantalla se muestra **Espere, por favor...**

Si no se puede mostrar la información de un servicio, aparecerá uno de los siguientes mensajes:

La página solicitada no está disponible

Las posibles causas son:

- ◆ Se ha superado el tiempo límite (Timeout) para cargar la información, o bien
- ◆ El servidor de Internet del servicio de información no está disponible.
- ▶ Compruebe su conexión a Internet y vuelva a intentarlo más adelante.

Error de datos en la página solicitada!

El contenido del servicio de información solicitado se encuentra en un formato que no puede mostrar el terminal inalámbrico.

No se puede mostrar la página solicitada!

Error general al cargar el servicio de información.

Autorización fallida!

Se ha producido un error en el registro. Las posibles causas son:

- ◆ No ha introducido correctamente sus datos de registro.
 - ▶ Seleccione de nuevo el servicio de información y vuelva a realizar el registro. Tenga en cuenta el uso correcto de mayúsculas y minúsculas.
- ◆ No tiene derecho a acceder a este servicio de información.

Registro para servicios de información personalizados

Si es necesario un registro especial con nombre de usuario y contraseña para acceder al servicio de información, al intentar acceder al servicio se mostrará la siguiente pantalla:

Nombre autentic.

Introduzca el nombre de usuario que le haya asignado el proveedor del servicio de información.

Guardar Pulse la tecla de pantalla.

Contraseña autent.

Introduzca la contraseña que corresponde a ese nombre de usuario.

Guardar Pulse la tecla de pantalla.

Si el registro se realizó correctamente, se mostrará el servicio de información solicitado.

Si no se ha podido llevar a cabo el registro, se mostrará el mensaje correspondiente en la pantalla → **Mensajes al cargar la información solicitada, p. 54.**



Nota

Tenga en cuenta el uso de mayúsculas y minúsculas al introducir los datos de registro. Por norma general, encontrará más información sobre la introducción de texto en las instrucciones de uso del terminal inalámbrico.

Navegar a través del Info Center

En función del tipo de servicio de información, podrá realizar las siguientes acciones:

Desplazarse dentro de un servicio de información

- ▶ Con  puede desplazarse dentro de un servicio de información hacia abajo, con  puede desplazarse hacia arriba (volver).

Retroceder a la página anterior

- ▶ Pulse la tecla de pantalla izquierda.

Retroceder al menú Info Center

- ▶ Pulse **brevemente** la tecla de colgar .

Si desea salir del servicio:



Pulse **prolongadamente** la tecla de colgar , el terminal inalámbrico vuelve al estado de reposo.

Seleccionar enlace de hipertexto

Enlace de hipertexto a información adicional



Si la página contiene un enlace de hipertexto con información adicional, este se representa mediante el símbolo .

Si se abre una página con enlaces de hipertexto, se mostrará el primer enlace.

- ▶ Si es necesario, puede desplazarse con la tecla de control ( y/o ) al enlace de hipertexto que desea seleccionar. A continuación, se marcará el enlace de hipertexto (aparecerá con una raya).
- ▶ Pulse la tecla de pantalla derecha **Enlace** para abrir la página correspondiente.

Enlace de hipertexto a un número de teléfono

Si un enlace de hipertexto contiene un número de teléfono, puede añadir el número a la agenda del teléfono local o llamar al número de forma inmediata (funcionalidad Click-2-Call).

- ▶ Si es necesario, seleccione el enlace de hipertexto con  y/o .
- ▶ Podrá identificar un enlace de hipertexto de este tipo porque sobre la tecla de pantalla derecha se muestra **Llamada**.
- ▶ Pulse la tecla de pantalla  si desea añadir el número de teléfono a la agenda del teléfono local de su terminal inalámbrico.

O bien:

- ▶ Pulse **Llamada** para llamar al número añadido.

Si pulsa **Llamada**, en función del proveedor,

- ◆ se marcará el número inmediatamente, o bien
- ◆ se mostrará un mensaje antes en la pantalla. Deberá confirmar primero el número antes de marcarlo.

▶ Si pulsa **Si** se marcará el número.



O bien:

- ▶ Si pulsa **No** se volverá a mostrar la página con el enlace de hipertexto. El número **no** se marcará.



Introducir texto

- ▶ Si es necesario, desplácese con  a la línea del campo en el que desea introducir el texto. El cursor parpadeará en el campo de texto.
- ▶ Introduzca el texto con las teclas de su terminal inalámbrico.
- ▶ Si es necesario, desplácese a otros campos de texto para rellenarlos o bien establezca una opción (véase más abajo).
- ▶ Pulse la tecla de pantalla derecha para finalizar la introducción y enviar los datos.

Realizar una selección

- ▶ Si es necesario, desplácese con  a la línea en la que desea realizar una selección.
- ▶ Si es necesario, pulse varias veces hacia la izquierda o hacia la derecha en la tecla de control para encontrar la selección deseada.
- ▶ Si es necesario, desplácese con  a otras casillas de selección y selecciónelas como se ha descrito anteriormente.
- ▶ Pulse la tecla de pantalla izquierda para finalizar la selección y enviar los datos.

Establecer una opción

- ▶ Desplácese con  a la línea de la opción. Se marcará la línea.
- ▶ Active o desactive la opción con la tecla de control  (pulsar hacia la derecha) o con la tecla de pantalla izquierda (por ejemplo, **Aceptar**).
- ▶ Si es necesario, desplácese a otras opciones o campos de texto para establecerlos o rellenarlos.
- ▶ Pulse la tecla de pantalla izquierda (por ejemplo, **Enviar**) para finalizar la introducción y enviar los datos.

Configuración del sistema y ajustes del terminal inalámbrico

La configuración del sistema se lleva a cabo mediante el configurador Web en el administrador DECT (→ [p. 60](#)) y no puede modificarse a través del terminal inalámbrico.

Esto se aplica especialmente para:

- ◆ Registrar y dar de baja el terminal inalámbrico en el sistema telefónico, el nombre del terminal inalámbrico.
- ◆ Todos los ajustes de la cuenta VoIP utilizada por el terminal inalámbrico para las llamadas.
- ◆ Ajustes del contestador automático en red y la cuenta de correo electrónico.
- ◆ Configuración de las guías telefónicas en línea.

Los ajustes específicos del terminal inalámbrico están preconfigurados en su Gigaset. Puede modificar estos ajustes.

Esto es así, p. ej., para

- ◆ Los ajustes de la pantalla como idioma, color, iluminación, etc.
- ◆ Ajustes de tonos de llamada, volumen, perfiles de manos libres, etc.

Encontrará más información en las instrucciones de uso del terminal inalámbrico correspondiente.

Fecha y hora

La fecha y la hora se ajustan en el configurador Web del administrador DECT (→ [p. 105](#)) y se sincronizan en todos los sistemas de las estaciones de base y los terminales inalámbricos Gigaset.

La sincronización se lleva a cabo en los siguientes casos:

- ◆ Si ha modificado la fecha o la hora en el administrador DECT.
- ◆ Cuando se registra un terminal inalámbrico en el sistema telefónico.
- ◆ Si un terminal inalámbrico estaba desactivado y se vuelve a activar, o si ha estado fuera de la cobertura del sistema telefónico durante más de 45 segundos y la recupera.
- ◆ Automáticamente por la noche, a las 4:00 horas.

Puede cambiar la fecha y la hora en el terminal inalámbrico. Este ajuste solamente es válido para el terminal inalámbrico y se sobrescribirá en la siguiente sincronización.

La fecha y la hora se muestran en el formato ajustado para el terminal inalámbrico.

Acceso rápido a las funciones

Puede seleccionar la asignación de las teclas de pantalla para su terminal inalámbrico en estado de reposo entre una serie de funciones del sistema telefónico.

Requisito: el terminal inalámbrico utilizado admite la asignación individual de las teclas de pantalla en estado de reposo.

- ▶ Pulse **prolongadamente** la tecla de pantalla izquierda o derecha. Se abre la lista con las posibles asignaciones de las teclas.
- ▶ Seleccione la función y pulse **Aceptar**.

Además de las funciones ofrecidas por el terminal inalámbrico, tiene la posibilidad de escoger las siguientes funciones de la estación base para la asignación de las teclas de pantalla:











E-Mail

Abra el submenú de correo electrónico para recibir y leer notificaciones de correo electrónico (→ p. 48):

 →  Mensajería → E-Mail

Más funciones...

Seleccione y pulse **Aceptar**, a continuación se puede escoger entre las siguientes funciones adicionales:

- | | |
|---------------------------|--|
| Listas de llamadas | Asignar a la tecla el menú de las listas de llamadas.
 →  Listas de llamadas |
| Ocultar número | Suprimir la transmisión del número de teléfono en la siguiente llamada (→ p. 34). |
| Desvío | Asignar a la tecla el menú de configurar y activar/desactivar un desvío de llamadas (→ p. 36):
 →  Servicios Red → Desvío |
| Control PBX | Acceso a los servicios de la centralita.
 →  Servicios Red → Control PBX
Esta función solo estará disponible si su Gigaset N720 DECT IP Sistema Multicelda PRO está conectado a una centralita Gigaset y se prestan los servicios a través de un servidor RAP (→ p. 93). |
| E-Mail | Abrir el submenú de correo electrónico para recibir y leer notificaciones de correo electrónico (→ p. 48):
 →  Mensajería → E-Mail |
| Centro información | Iniciar el Info Center, abrir la lista de los servicios de información disponibles en línea (→ p. 53).
 → Funciones extras → Centro información |
| Agendas en red | Mostrar lista de todas las agendas del teléfono en red y proveedores de agendas del teléfono en red (→ p. 38).
 →  Contactos → Agendas en red |

- Agenda de empresa** Abrir la agenda del teléfono de empresa (→ **p. 39**). Si existieran varias, se abrirá la lista de las agendas del teléfono de empresa.
- Agenda públ. en red** Abrir la agenda del teléfono pública (→ **p. 40**). Si existieran varias, se abrirá la lista de las agendas del teléfono públicas. Si existieran agendas del teléfono de varios proveedores, se abrirá la lista de los proveedores.

Iniciar función

La función se mostrará en la línea inferior de la pantalla, justo sobre la tecla de pantalla (dado el caso, abreviada). Solo tiene que pulsar la tecla para iniciar la función.

En el estado de reposo del terminal inalámbrico:

- ▶ Pulse **brevemente** la tecla de pantalla.

Se abre el submenú y se ejecuta la función.

Configurar el sistema en el administrador DECT

Con el configurador Web pondrá en marcha su Gigaset N720 DECT IP Sistema Multicelda y configurará su red DECT.

- ◆ Configure la red **DECT**, registre y sincronice las estaciones base.
- ◆ Usted podrá llevar a cabo los ajustes básicos para las conexiones VoIP, registrar y configurar los terminales inalámbricos que se utilizarán en la red DECT.
- ◆ Puede efectuar ajustes adicionales, p. ej., requisitos especiales para la conexión de los terminales inalámbricos a una red de empresa o influir en la calidad de voz de las conexiones VoIP.
- ◆ Puede guardar datos en el administrador DECT que son necesarios para el acceso a determinados servicios en Internet. Entre estos servicios se encuentra el acceso a guías telefónicas en línea públicas, al servidor de entrada de correo de sus cuentas de correo electrónico, así como la sincronización de fecha y hora con un servidor horario.
- ◆ Guarde los datos de configuración de su administrador DECT en archivos del PC y cárguelos de nuevo, en caso de error, en el administrador DECT. Puede configurar actualizaciones de firmware para el administrador DECT.
- ◆ Administre las agendas del teléfono o libretas de direcciones de los terminales inalámbricos Gigaset registrados (puede guardarlas en el PC, interconectarlas o sincronizarlas con la libreta de direcciones del PC).

Uso del configurador Web

Conectar el PC con el configurador Web del administrador DECT

Requisitos:

- ◆ En el PC está instalado un navegador Web estándar, p. ej., Microsoft Internet Explorer versión 8.0 o superior o Mozilla Firefox versión 1.0.4 o superior.
- ◆ El administrador DECT y el PC están conectados a la misma red local. La configuración de un firewall disponible permite la comunicación entre el PC y el administrador DECT.

Notas

- ◆ Dependiendo de su centralita VoIP/proveedor de VoIP, es posible que no pueda modificar algunos ajustes del configurador Web.
- ◆ Mientras esté conectado al configurador Web, este permanecerá bloqueado para otros usuarios. No es posible acceder simultáneamente.

- ▶ Inicie el navegador Web en el PC.
- ▶ Introduzca en el campo de dirección del navegador Web **www.gigaset-config.com**. Se muestran los dispositivos conocidos con este nombre.
Si se hallasen varios dispositivos, seleccione su administrador DECT por medio de la dirección MAC.

Se creará una conexión con el configurador Web del administrador DECT.

Si la conexión a www.gigaset-config.com no ofrece resultados:

- ▶ Determine la dirección IP actual del administrador DECT.
- ▶ En el campo de dirección del navegador Web introduzca **http://** y la dirección IP actual del administrador DECT (ejemplo: <http://192.168.2.10>).

Nota

La dirección IP se asigna dinámicamente a través del servidor DHCP de su red local. Encontrará la dirección IP actual del administrador DECT en el servidor DHCP en la lista de clientes DHCP registrados. El nombre de equipo del administrador DECT es **N720-DM-PRO**. Encontrará la dirección MAC en la parte posterior del dispositivo. Póngase en contacto con el administrador de su red local si es necesario.

En cuanto esté registrado un terminal inalámbrico en el sistema, podrá obtener la dirección IP también en el menú de información del terminal (→ [p. 120](#)).

La dirección IP de su administrador DECT puede variar ocasionalmente en función de los ajustes del servidor DHCP (→ [p. 66](#)).

Iniciar/finalizar sesión en el configurador Web

Tras establecer la conexión, el navegador de Internet muestra la página para registrarse.

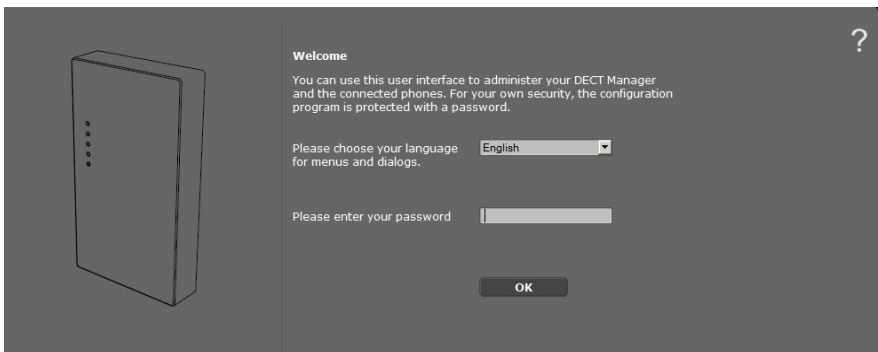

Puede seleccionar el idioma en el que se mostrarán los menús y los diálogos del configurador Web.

- ▶ Dado el caso, haga clic en para abrir la lista de los idiomas disponibles.
- ▶ Seleccione el idioma.

La página Web se carga de nuevo en el idioma seleccionado. El proceso de carga puede durar unos minutos.

- ▶ En el campo inferior de la página Web, introduzca la contraseña (ajuste predeterminado: **admin**) para poder acceder a las funciones del configurador Web.
- ▶ Haga clic en el botón **Aceptar**.

Notas

- ◆ Debería cambiar la contraseña por motivos de seguridad (→ p. 75).
- ◆ Si no efectúa ninguna entrada durante cierto tiempo (aprox. 10 min.), la sesión se cerrará automáticamente. La siguiente vez que intente introducir algo o abrir una página Web, se volverá a mostrar la página de registro. Vuelva a introducir la contraseña para acceder.
- ◆ Se perderán las entradas que no ha guardado aún en el administrador DECT antes de salir automáticamente.

Estructura de las páginas del configurador Web

Las páginas del configurador Web contienen los siguientes elementos de mando (ejemplo):

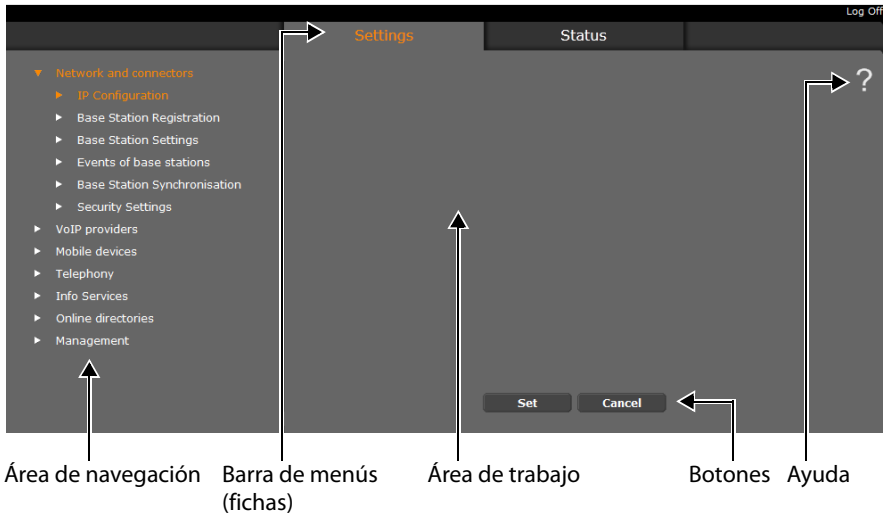

Nota

La función de Ayuda contiene un enlace a la página de Internet que incluye información adicional.

Barra de menús

En la barra de menús se presentan los menús del configurador Web en forma de fichas. Encontrará una visión general de los menús del configurador Web en la → [p. 65](#).

Están disponibles los siguientes menús:

Configuración

Mediante este menú podrá realizar toda la **Configuración** en el administrador DECT.

Al hacer clic en el menú **Configuración**, se muestra la lista de las funciones que contiene en el área de navegación.

Estado

Este menú le ofrece información sobre configuración y estado del administrador DECT y de las estaciones base.

Finalizar sesión

En la parte superior derecha de la barra de menús se encuentra en cada página Web la función **Finalizar sesión**.

Atención

Utilice siempre la función **Finalizar sesión** para finalizar la conexión con el configurador Web. Si cierra, p. ej., el navegador Web sin darse de baja anteriormente, puede que se bloquee el acceso al configurador Web durante algunos minutos.

Área de navegación

En el área de navegación se listan las funciones del menú seleccionado en la barra de menús (→ [p. 63](#)).

Si hace clic en una función, en el área de trabajo se abre la página correspondiente con información y/o campos para las entradas. La función seleccionada aparece resaltada en naranja.

En caso de haber subfunciones de una función, aparecerán debajo de la función cuando haga clic en la función (en el ejemplo, **Red y conectores**).

En el área de trabajo aparece la página correspondiente a la primera subfunción (con fondo naranja).

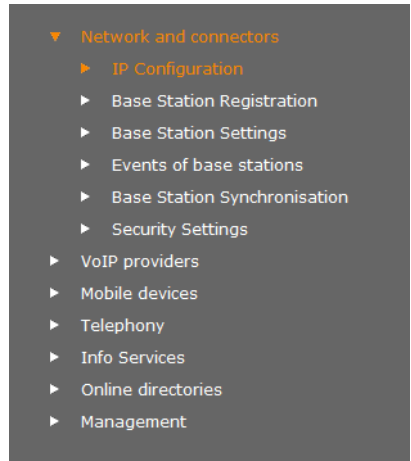

Área de trabajo

En el área de trabajo –dependiendo de la función seleccionada en el área de navegación– aparecerá la información o campos de diálogo mediante los que podrá realizar o modificar la configuración de su red DECT.

Realizar modificaciones

La configuración se efectúa mediante campos de entrada, listas u opciones.

- ◆ Un campo puede tener restricciones de los posibles valores, p. ej., el número máximo de caracteres, la introducción de caracteres especiales o determinados rangos de valores.
- ◆ Podrá abrir una lista haciendo clic en el botón . Puede elegir entre valores preconfigurados.
- ◆ Existen dos tipos de opciones:
 - Opciones de selección: en una lista puede activar una o varias opciones. Las opciones activadas están marcadas como y las opciones sin activar con . Una opción se activa haciendo clic en . El estado de las demás opciones de la lista no se modifica. Una opción se desactiva haciendo clic en .
 - Opciones alternativas (conmutador selector): la opción activada de la lista está marcada con y las opciones sin activar con . Una opción se activa haciendo clic en . La opción activa hasta entonces se desactiva. Una opción solo se puede desactivar si se activa otra opción.

Aceptar modificaciones

Cuando termine de efectuar la modificación deseada en una página, guarde y active el nuevo ajuste en el administrador DECT haciendo clic en el botón **Guardar**.

Si la entrada en un campo no se corresponde con las reglas válidas para este campo, recibirá el mensaje correspondiente. A continuación, podrá repetir entonces la entrada.

Atención

Los cambios que no se hayan guardado aún en el administrador DECT se pierden si cambia a otra página Web o se finaliza la conexión con el configurador Web, p. ej., por superar el tiempo límite (→ p. 62).

Botones

En la parte inferior del área de trabajo se visualizan estos botones. Dependiendo de la función respectiva de una página Web se muestran distintos botones. Las funciones de estos botones se describen para cada función.

Los botones más importantes son:

Cancelar

Descartar los cambios realizados en la página Web y cargar de nuevo la página Web con la configuración actual guardada en el administrador DECT.

Guardar

Guardar en una página Web los cambios realizados en el administrador DECT.

Abrir páginas Web

En lo sucesivo, la navegación de las distintas funciones del configurador Web se representa de forma abreviada.

Ejemplo

Definir reglas de marcación:

Configuración → **Telefonía** → **Reglas de marcado**

Para abrir la página Web, proceda de la siguiente manera tras el registro:

- ▶ En la barra de menús haga clic en el menú **Configuración**.
- ▶ En el área de navegación haga clic en la función **Telefonía**.
En el árbol de navegación aparecen las subfunciones de **Telefonía**.
- ▶ Haga clic en la subfunción **Reglas de marcado**.

Menú del configurador Web

Configuración	Red y conectores	Configuración IP	→ p. 66
		Registrar nueva estación base	→ p. 70
		Configuración estaciones base	→ p. 73
		Eventos de las estaciones base	→ p. 75
		Sincronización de la estación base	→ p. 74
		Configuración de seguridad	→ p. 75
	Proveedores de VoIP	Lista de proveedores de VoIP	→ p. 77
	Terminales inalámbr.		→ p. 79
	Telefonía	Reglas de marcado	→ p. 86
		Configuración VoIP avanzada	→ p. 93
	Servicios de Información		→ p. 93
	Agendas en línea		→ p. 94
	Administración	Fecha y hora	→ p. 105
Configuración local		→ p. 87	
Varios		→ p. 105	
Guardar y restablecer		→ p. 106	
Reboot		→ p. 107	
Informe del sistema		→ p. 108	
Actualización del firmware	→ p. 109		
Estado	Aparato		→ p. 111

Conectar el administrador DECT a la red local (LAN / router)

Podrá encontrar las funciones para la conexión a la **LAN** en la página Web:

Configuración → Red y conectores → Configuración IP

En la mayoría de los casos de aplicación no es necesario realizar ajustes especiales para la conexión del administrador DECT a la red local. En el estado de suministro, su administrador DECT viene preconfigurado con la asignación dinámica de la dirección IP (→ **Dirección IP**). Para que se "reconozca" el administrador DECT, debe estar activo un servidor DHCP en la red local, que regula la asignación dinámica de direcciones IP.

Si no se puede o no se debe activar el servidor DHCP de la red local, debe asignarse al administrador DECT una dirección IP fija/estática.

The screenshot shows the 'Address Assignment' configuration window. It includes the following fields and values:

Field	Value
IP address type	Obtained automatically
IP Address	192 . 168 . 002 . 002
Subnet mask	255 . 255 . 255 . 000
Default Gateway	192 . 168 . 002 . 001
Preferred DNS server	192 . 168 . 002 . 001
Alternate DNS server	
Device Name in the Network	N720-DM-PRO

Tipo de dirección IP

- ▶ Seleccione **Obtener de forma automática** si su dispositivo obtiene la dirección IP a través de un servidor DHCP (ajuste predeterminado).
- ▶ Seleccione **Estática** si su dispositivo tiene una dirección IP fija.

Durante el ajuste **Obtener de forma automática** los ajustes se realizan de manera automática. Se muestran y no se pueden modificar.

Si ha seleccionado **Estática** como tipo de dirección, tiene que realizar los siguientes ajustes:

Dirección IP

Introduzca una **Dirección IP** para su administrador DECT. A través de esta dirección IP, otros usuarios de la red local (p. ej., un PC) podrán ponerse en contacto con su administrador DECT.

La dirección IP consta de cuatro campos de valores decimales, del 0 al 255, y separados por un punto, p. ej., 192.168.2.1.

Se deberá tener en cuenta lo siguiente:

- La dirección IP deberá ser del rango de direcciones que se utilice en el router/ puerta de enlace de la red local. El área válida de direcciones se determina mediante la dirección IP del router/puerta de enlace y la máscara de subred (véase el ejemplo).
- La dirección IP debe ser exclusiva en toda la red, es decir, no puede ser utilizada por otro dispositivo conectado al router/puerta de enlace.
- La dirección IP fija no puede pertenecer al rango de direcciones reservado al servidor DHCP del router/puerta de enlace.

Si es necesario, compruebe la configuración del router o pregunte al administrador de red.

Ejemplo:

Dirección IP del router:	192.168.2.1
Máscara de subred en la red	255.255.255.0
Rango de direcciones del servidor DHCP	192.168.2.101 – 192.168.2.254
Posibles direcciones IP para el administrador DECT	192.168.2.2 – 192.168.2.100

Máscara de subred

La **Máscara de subred** indica las partes de una dirección IP que forman el prefijo de red.

255.255.255.0 significa, por ejemplo, que las primeras tres partes de una dirección IP de todos los dispositivos de la red deben ser iguales, y la última parte es específica de cada dispositivo. En la máscara de subred 255.255.0.0 solo se reservan las dos primeras partes para el prefijo de red. Debe introducir la máscara de subred que se utilice en su red.

Gateway por defecto

Introduzca la dirección IP de la puerta de enlace estándar a través de la cual la red local se conecta a Internet. Generalmente es la dirección IP local (privada) del router/puerta de enlace (p. ej. 192.168.2.1). El administrador DECT necesita esta información para poder acceder a Internet.

Servidor DNS primario

Introduzca la dirección IP del servidor preferido de DNS. El **DNS** (sistema de nombre de dominio) permite la asignación de direcciones IP públicas a nombres simbólicos. El servidor DNS es necesario para transformar el nombre DNS en la dirección IP al establecer la conexión con un servidor.

Aquí puede indicar la dirección IP del router/puerta de enlace, que reenvía las consultas sobre direcciones del administrador DECT al servidor DNS.

No se ha preconfigurado un servidor DNS.

Servidor DNS secundario

Introduzca la dirección IP del servidor DNS alternativo que debe utilizarse si el servidor DNS preferido no está disponible.

Nombre del dispositivo en la red

En este campo se muestra el nombre del producto del administrador DECT. Puede modificar el nombre para identificar el dispositivo en la red.

Configurar proxy HTTP



HTTP proxy

Enable proxy server Yes No

Proxy server address

Proxy server port

- ▶ Seleccione si desea compartir un servidor proxy propio en la red para su administrador DECT.
- ▶ En caso **afirmativo**, introduzca en el campo **Dirección IP del servidor proxy** la dirección IP del servidor proxy.
- ▶ El **Puerto del servidor proxy** está preconfigurado a 80. Modifique esto si su servidor utiliza otro puerto.

Etiquetado VLAN

Una red local puede dividirse en subredes lógicas llamadas VLAN (VLAN = red de área local virtual, estándar IEEE 802.1Q). Así, una red física y sus componentes, p. ej., conmutadores, se dividen en varias VLAN. Los paquetes de datos de una VLAN no se transfieren a otra VLAN. Las VLAN se utilizan a menudo para separar el tráfico de datos de los diferentes servicios (telefonía por Internet, televisión por Internet ...) y establecer las diferentes prioridades del tráfico de datos.

Puede utilizar su administrador DECT y un PC, con el que configura el administrador DECT, en una VLAN propia. Introduzca aquí las identificaciones-VLAN (VLAN-Tags) de su VLAN. El operador de red se las facilitará.

Atención

Si utiliza el PC en otra VLAN diferente a la del administrador DECT, no podrá volver a acceder más desde el PC directamente al configurador Web del administrador DECT.

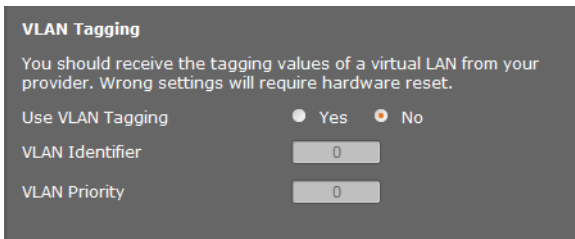

VLAN Tagging

You should receive the tagging values of a virtual LAN from your provider. Wrong settings will require hardware reset.

Use VLAN Tagging Yes No

VLAN Identifier

VLAN Priority

- ▶ Seleccione **Sí**, si desea utilizar una VLAN (ajuste predeterminado **No**).
- ▶ Introduzca en el campo **Identificador de VLAN** la identificación VLAN de su red virtual.

Atención

Si introduce un valor equivocado para la **Identificador de VLAN** y guarda este ajuste, ya no podrá acceder al administrador DECT desde el PC de configuración. Restablezca a continuación el administrador DECT a direcciones IP estáticas o dinámicas; de esta forma también se desactiva el etiquetado VLAN (véase **Restablecer la configuración IP y la contraseña, p. 23**). Después, tendrá que volver a establecer el acceso del administrador DECT a la red local (→ **p. 66**).

- ▶ Seleccione **Prioridad de VLAN** para la transmisión de datos del PC.

Priorización de VLAN

Los paquetes de datos de las VLAN se pueden priorizar. La prioridad decide si el tráfico de datos de una VLAN es gestionado con preferencia por los componentes de la red. Puede establecer la prioridad de voz y datos por separado. En una red local con mucho tráfico de datos, obtendrá una mejor calidad en las llamadas telefónicas mediante una alta prioridad de los datos de voz.

Rango de valor y asignación de valores a clases de servicios (según IEEE 802.1p):

- 0 Sin prioridad (mejor esfuerzo)
- 1 Servicios en segundo plano, p. ej., barra de noticias (background)
- 2 No definido
- 3 Servicios generales de datos (esfuerzo excelente)
- 4 Servicios de administración, p. ej., enrutamiento (carga controlada)
- 5 Vídeo (imagen)
- 6 Datos de voz (voz)
- 7 Prioridad máxima para software de administración de red (control de red)

Guardar ajustes

- ▶ Haga clic en **Guardar** para guardar la configuración en la página **Configuración IP**.

Configurar y sincronizar estaciones base

El Gigaset N720 DECT IP Sistema Multicelda detecta automáticamente las estaciones base, pero deben confirmarse, activarse y sincronizarse.

Para ello precisa la lista de todas las estaciones base, siempre con la dirección MAC de un módulo DECT y la ubicación dentro del edificio o un nombre unívoco para la célula de radio. Encontrará las direcciones MAC de los módulos DECT en la etiqueta de la estación base Gigaset N720 IP PRO correspondiente.

Registrar estaciones base

Configuración → Red y conectores → Registrar nueva estación base

La ventana muestra una lista de todas las estaciones base DECT conectadas a la red pendientes de ser registradas. Las estaciones base se identifican mediante direcciones MAC, así como la fecha y la hora del primer contacto de sistema.

Si no hubiera estación base alguna en la red local pendiente de ser registrada, recibirá un mensaje en este sentido.



- ▶ Haga clic en **Confirmar** si desea registrar esta estación base en el sistema.

Se abre la ventana **Datos propios de la estación base** para la configuración de esta estación base.

Own data of the base station

Name / Location	Cell 1
Cluster	1
Synchronisation level	1
Status	Offline
IP address type	Obtained automatically

DECT Module 1

MAC Address	7C:2F:80:2B:05:06
IP Address	[] . [] . [] . []
RFPI = PARI + RPN (hex)	10 24 46 E2 02
Current firmware version	71.023.00.000.00

DECT Module 2

MAC Address	7C:2F:80:2B:05:07
IP Address	[] . [] . [] . []
RFPI = PARI + RPN (hex)	10 24 46 E2 03
Current firmware version	71.023.00.000.00

Activate Base Station Yes No

Set Cancel

- ▶ Indique en este campo **Nombre / Localización** una identificación unívoca para la estación base (p. ej., planta baja oeste). Este nombre debería facilitar una asignación adecuada de la estación base dentro de la estructura lógica y espacial de la red DECT.
- ▶ El **Clúster DECT** y el **Nivel de sincronización** se definen más adelante en la página **Sincronizar estaciones base**.

Se muestra el estado de la estación base:

- **Sin conexión:** la estación base no está conectada a través de LAN con el sistema telefónico.
- **Desactivado**
- **Activo**
- **Activo y sincronizado**

Configurar el sistema en el administrador DECT

El tipo de dirección IP se toma de la configuración del administrador DECT de la página **Configuración IP** (→ p. 66). Puede cambiar el tipo de dirección IP. No es necesario que la configuración del administrador DECT y de las estaciones base sea idéntica. Por ejemplo, el administrador DECT recibe una dirección IP fija para garantizar el acceso al configurador Web siempre con la misma dirección, mientras que las estaciones base reciben sus direcciones IP de manera dinámica.

Si selecciona para la dirección IP la opción **Obtener de forma automática** no tendrá que facilitar ningún dato más.

Si utiliza direcciones IP estáticas en su red local, deberá registrar también una dirección IP para cada estación base (→ p. 66).

Para los dos módulos DECT de la estación base se muestran las direcciones MAC, el identificador **RFPI** (Radio Fixed Part Identity).

▶ Seleccione la opción **Activar estación base**.

Si no se activa la estación base, permanecerán guardados los datos en el administrador DECT.

▶ Haga clic en **Guardar** para guardar la configuración.

Ahora se volverá a abrir la ventana **Registrar nueva estación base** para que pueda registrar y configurar más estaciones base. Cuando haya registrado y configurado todas las estaciones base que desee, se mostrará en la ventana que ya no hay estaciones base pendientes de registrar en el sistema.

Ahora deberá proceder a sincronizar las estaciones base.

Mostrar estaciones base, cambiar ajustes

Configuración → Red y conectores → Configuración estaciones base

Connected cells

List of connected cells with Radio Fixed Part Number (RPN), synchronisation level and status.

Cell	RPN	Cluster	Synch. level	Status	Activate	
Pabellón oeste	2	1	2	Active and Synced	<input checked="" type="checkbox"/>	Details
Pabellón central	4	1	1	Active and Synced	<input checked="" type="checkbox"/>	Details
Pabellón este	6	1	2	Active and Synced	<input checked="" type="checkbox"/>	Details
Administración planta 1	8	2	3	Active and Synced	<input checked="" type="checkbox"/>	Details
Administración planta 2	10	2	2	Active and Synced	<input checked="" type="checkbox"/>	Details
Escalera	12	2	1	Active and Synced	<input checked="" type="checkbox"/>	Details
Administración plta. baja	14	2	2	Active and Synced	<input checked="" type="checkbox"/>	Details

Set **Cancel**

En la página **Configuración estaciones base** verá una tabla de todas las estaciones de base conectadas con nombre, RPN (Radio Part Number, número de célula de la red DECT), número de clúster, nivel de sincronización y estado.

- ▶ Haga clic en el botón **Detalles** para mostrar los ajustes de una estación base. Se abre la ventana **Datos propios de la estación base** (→ p. 71). Aquí verá el estado actual de la estación base así como las direcciones IP. Si fuera necesario, puede cambiar los ajustes de las direcciones IP.
- ▶ Si desea eliminar la estación base de la red, pulse **Borrar estación base**. Si borra la estación base, se borrarán todos los datos de esta estación base del administrador DECT.
- ▶ Haga clic en **Guardar** para activar los cambios en esta página.

Sincronizar estaciones base

La sincronización de las estaciones base y la estructura lógica en clúster es requisito imprescindible para el funcionamiento del sistema, la conexión por radio entre estación base y terminales inalámbricos y la transferencia (handover).

Para realizar la sincronización se precisa el plan de clúster con el nivel de sincronización para cada estación base.

- ▶ Tenga a mano la lista de las estaciones base instaladas y compruebe si todas las estaciones base están registradas y configuradas (→ p. 70). A continuación aparecerán en la lista de la ventana siguiente:

Configuración → Red y conectores → Sincronización de la estación base

Cell	Cluster	Synchronisation level
Pabellón oeste	1	2
Pabellón central	1	1
Pabellón este	1	2
Administración planta 1	2	3
Administración planta 2	2	2
Escalera	2	1
Administración plta. baja	2	2

Storing the changed settings will automatically start synchronisation. Connections to the handset will be aborted.

Set Cancel

- ▶ Asigne a cada estación base el número de clúster y el nivel de sincronización conforme al plano.
- ▶ Haga clic en **Guardar**.

La sincronización se inicia automáticamente, se interrumpe el contacto con los terminales inalámbricos ya registrados.

Estaciones base – Mostrar eventos

En esta página se muestran contadores de los distintos eventos que suelen producirse en las estaciones base con fines de diagnóstico, p. ej., conexiones por radio activas, transferencia (handover), conexiones interrumpidas inesperadamente con un terminal inalámbrico, etc.

Configuración → **Red y conectores** → **Eventos de las estaciones base**

Todos los valores mostrados se han acumulado desde la última vez que se borró la lista de eventos.

► Haga clic en **Aceptar** para borrar todos los eventos mostrados.

Encontrará información detallada sobre la información mostrada en el capítulo **Diagnóstico** (→ p. 112).

Ajustes de seguridad

El administrador DECT admite el establecimiento de conexiones de datos seguras en internet con el protocolo de seguridad **TLS** (Transport Layer Security). En TLS, el cliente (el teléfono) identifica el servidor mediante los certificados. Estos certificados deben estar guardados en la estación base.

Además, puede configurar en esta página la función **Administración remota**.

Configuración → **Red y conectores** → **Configuración de seguridad**

Certificates

When removing or uploading a certificate, the connection with handsets may be lost.

Server Certificates

Remove Details

CA Certificates

Class 3 Public Primary Certification Authority

Thawte Premium Server CA

Class 3 Public Primary Certification Authority

Gigaset.net

Equifax Secure Certificate Authority

GTE CyberTrust Global Root

Remove Details

Certificate

Import local certificate (size < 10 KB)

Browse

Upload

En esta página podrá encontrar las listas **Certificados de servidor** y **Certificados CA**. Se muestran los certificados guardados en el administrador DECT. Los certificados estaban ya guardados en el estado de suministro o usted los ha cargado mediante el botón **Cargar** en el administrador DECT.

Configurar el sistema en el administrador DECT



En la lista **Certificados no válidos** encontrará certificados recibidos por servidores que no han superado positivamente la comprobación de certificado durante el establecimiento de llamada y los certificados de las listas **Certificados de servidor** / **Certificados CA** que ya no son válidos (p. ej., porque han superado su fecha de validez).

Puede eliminar los certificados y cargar nuevos certificados en el administrador DECT, así como aceptar o rechazar los certificados no válidos.

Si no se establece la comunicación con un servidor de datos en Internet porque el teléfono no acepta el certificado recibido del servidor (p. ej., al descargar sus mensajes de correo electrónico del servidor POP3), se le solicitará que abra la página Web **Ajustes de seguridad**.

El certificado empleado al establecer la conexión se encuentra en la lista **Certificados no válidos**. Permita que se le muestre información sobre el certificado marcándolo y haciendo clic en el botón **Detalles**. Entre otras cosas se muestra quién creó el certificado (centro de certificación) y para quién se ha creado, así como su duración de validez.

En base a la información que se le facilite deberá decidir si acepta o rechaza el certificado.

Si acepta el certificado, se transfiere según el tipo a una de las listas **Certificados de servidor** / **Certificados CA** (incluso si ya ha expirado). Si se registra otra vez un servidor con este certificado, se aceptará inmediatamente esta conexión.

Si rechaza el certificado, se transfiere con el atributo **Rechazar** a la lista **Certificados de servidor**. Si se registra otra vez un servidor con este certificado, se rechazará inmediatamente esta conexión.

Administración remota

Si permite la administración remota, también podrá acceder al configurador Web del administrador DECT desde otras redes.

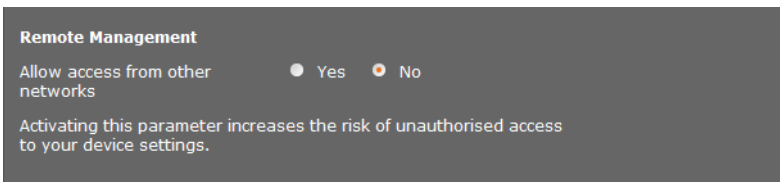

► Seleccione **Sí** si desea **Permitir el acceso desde otras redes** o **No** si no lo desea.

Si autoriza **Administración remota** aumenta el riesgo de un acceso no autorizado a la configuración del dispositivo.

Configurar el proveedor de VoIP

En esta página podrá crear una lista de sistemas, las conexiones VoIP y otros servicios para sus teléfonos. Introduzca lo siguiente:

- ◆ Centralitas VoIP de su empresa
- ◆ Proveedor público al que ha encargado los servicios de VoIP

Puede configurar hasta 10 centralitas VoIP o proveedores de VoIP diferentes.

Configuración → Proveedores de VoIP

List of VoIP providers		
Name	Domain	
1. IP1	Not configured	Edit
2. IP2	Not configured	Edit
3. IP3	Not configured	Edit

- ▶ Haga clic en el botón **Editar** de la conexión VoIP correspondiente.

Se abrirá una página en la que puede configurar una nueva conexión o bien modificar los datos de una existente.

Introduzca manualmente los datos para la centralita. Para la configuración de un proveedor de VoIP podrá seleccionar un perfil de proveedor con la ayuda de un asistente.

Asistente para la selección de perfiles de proveedor

Gigaset ofrece una serie de perfiles de proveedores que puede aprovechar para la configuración. Gigaset N720 DM PRO busca en la red un archivo de aprovisionamiento y carga desde allí los datos de configuración de un proveedor con ajustes estándar. Después utilizará estos datos para asignar cuentas VoIP a los terminales inalámbricos (→ [p. 80](#)).

VoIP Provider 2

Profile Download

Provider

Profile Version

Select VoIP Provider

- ▶ Para cargar un nuevo perfil VoIP, pulse **Seleccionar el proveedor de VoIP**.

Se abre un asistente que le guiará durante todo el proceso. Seleccione primero el país y después el proveedor que desee de la lista. A continuación se cargarán los datos del perfil seleccionado y se mostrarán en la ventana.

Puede cambiar, si fuera necesario, los datos generales del proveedor en las áreas **Datos generales del proveedor de servicios** y **Datos de red del proveedor de servicios**.

Introducir datos del proveedor

Introduzca aquí manualmente los datos para una centralita VoIP o un proveedor del que no exista perfil alguno. Recibirá los datos del administrador de la centralita o de su proveedor de VoIP.

- ▶ Introduzca la dirección IP de la centralita VoIP en el campo **Dirección IP del servidor proxy**.

The screenshot shows a configuration window titled "General data of your service provider" and "Network data for your service provider".

General data of your service provider

- Domain: [text input]
- Proxy server address: [text input]
- Proxy server port: [5060]
- Registration server: [text input]
- Registration server port: [5060]
- Registration refresh time: [180] sec

Network data for your service provider

- STUN enabled: Yes No
- STUN server address: [text input]
- STUN server port: [3478]
- STUN refresh time: [240] sec
- NAT refresh time: [20] sec
- Outbound proxy mode: Always Automatic Never
- Outbound server address: [text input]
- Outbound proxy port: [5060]

Buttons: Set, Cancel, Delete

En casos excepcionales deberá adaptar los siguientes ajustes a los ajustes de su router.

- Si no oye a su interlocutor en llamadas salientes, es probable que tenga que cambiar entre el modo de servidor proxy saliente y el empleo de STUN. El servidor STUN o de salida sustituye en los paquetes de datos enviados la dirección IP privada de su administrador DECT por la dirección IP pública. Si utiliza su administrador DECT con un router con NAT simétrico, no podrá utilizar el servidor STUN.
- Si no está localizable temporalmente para llamadas entrantes, deberá adaptar el valor del **Tiempo de refresco del NAT**:
Si en el router para el administrador DECT no está activado el redireccionamiento de puertos ni tampoco está configurada una DMZ, será necesario agregar el registro correspondiente a la tabla de enrutamiento del NAT (en el router) para que el teléfono esté disponible. El administrador DECT debe confirmar que está registrado en la tabla de enrutamiento a intervalos de tiempo determinados (**Tiempo de refresco del NAT**) para que el registro permanezca en la tabla de enrutamiento.

Encontrará más observaciones al respecto en el capítulo **Servicio de atención al cliente (Customer Care)** → p. 118.

Configurar terminales inalámbricos

Registre todos los terminales inalámbricos en la red DECT y para una conexión VoIP con ayuda del configurador Web. Puede editar los ajustes de los terminales inalámbricos ya registrados, desactivarlos o borrarlos y llevar a cabo otros ajustes p. ej., para el uso de agendas del teléfono y servicios de red.

Configuración → **Terminales inalámbr.**

List of registered mobile devices / subscribers

	Username Display name	SIP connection	Handset registered	E-mail account	Net AM	
1.	08941616315 Peter	10.15.31.8 ✓	✓	—	—	Edit

The provider account data should already exist before a mobile device is configured.

New mobile device with own provider data **Add**

New mobile device with own data: **Add**

Displayed name on idle display Username Display name

The DECT Manager starts the check for all mobile devices for which the e-mail check is activated.

Check for new e-mail

Set **Cancel**

Se muestran los terminales inalámbricos ya registrados en la lista.

- ▶ Haga clic en **Editar** para cambiar los ajustes de este terminal inalámbrico.
- ▶ El registro y la configuración de un nuevo terminal inalámbrico se inician con el botón **Añadir**.

Cada terminal inalámbrico contiene una cuenta VoIP propia. No obstante, puede aceptar el proveedor, así como los "ajustes avanzados" (p. 81), de un terminal inalámbrico ya registrado. En ese caso, seleccione en la lista el terminal inalámbrico cuyos datos desee añadir y pulse **Añadir** junto a **Nuevo terminal con datos propios**.

- ▶ Seleccione si se utilizará el **Nombre usuario** o el **Nombre mostrado** de la cuenta VoIP como nombre de los terminales inalámbricos. El nombre que seleccione se mostrará en los terminales inalámbricos en reposo. Ambos nombres se definen al registrar el terminal inalámbrico (→ p. 80).
- ▶ Defina con qué frecuencia deberá iniciar el administrador DECT una consulta en busca de nuevos correos electrónicos (para todos los terminales inalámbricos que tengan activada esta función).

Registrar terminal inalámbrico

Se deberá tener en cuenta lo siguiente:

- ◆ Cada terminal inalámbrico tiene asignada una cuenta VoIP.
- ◆ El registro en la red DECT y de la conexión VoIP se inician conjuntamente.
- ◆ Si asigna a un terminal inalámbrico ya registrado otra cuenta VoIP, se sobrescribirá la conexión ya configurada.

Mobile device 1

Personal Provider Data

Authentication name

Authentication password

Username

Display name

Select VoIP provider

Register a mobile device for this SIP connection

- ▶ Cerciórese de que el terminal inalámbrico que desea registrar se halla en la zona de radio de su red DECT.
- ▶ Seleccione de la lista **Seleccionar el proveedor de VoIP** una de las centralitas/proveedores de VoIP configurados.
- ▶ Introduzca los datos de acceso para la cuenta VoIP en los campos correspondientes. En función de la centralita/perfil del proveedor pueden variar estos campos.

Nota

El **Nombre de usuario** o el **Nombre mostrado** como nombre del terminal inalámbrico que se utilizará en la pantalla en estado de reposo se definen por medio de la opción **Nombre mostrado en salvapantallas** de la página **Terminales inalámbr.** (→ [p. 79](#)).

- ▶ Inicie el registro del terminal inalámbrico con el botón **Iniciar registro**. En una ventana se muestra el PIN, que solo deberá introducir en el terminal inalámbrico para realizar el registro (→ [p. 18](#)).

Ajustes avanzados para terminales inalámbricos

Esta página ofrece otras posibilidades de configuración adicionales para los terminales inalámbricos:

- ▶ Guías telefónicas en línea y contestador automático en red
- ▶ Ajustes para códecs de audio
- ▶ Exportar o importar la agenda del teléfono local
- ▶ Configurar el administrador de llamadas y la recepción de correo electrónico
- ▶ Dar de baja y borrar terminales inalámbricos

La ventana se abre mediante:

Configuración → **Terminales inalámbr.** → **Editar**

- ▶ Haga clic en el botón **Mostrar los Ajustes Avanzados**.

Guías telefónicas en línea y contestador automático en red

Online directories

You can decide which directory will be opened by pressing the directory key and the INT key on your handset. One online directory can be selected for an automatic name search.

Directory for direct access:

Corporate directory for INT key:

Automatic look-up:

Network Mailbox Configuration

Call number or SIP name (URI):

Activate network mailbox: Yes No

Apply changes for all SIP connections:

Mediante la tecla control del terminal inalámbrico, el usuario puede activar distintas agendas del teléfono.

- ▶ Seleccione qué agenda del teléfono se activa con la tecla de agenda del teléfono (tecla de control abajo). Puede elegir la agenda del teléfono local o una de las guías telefónicas en línea de la lista.

En función de la selección, el usuario puede abrir la lista de guías telefónicas en línea o la agenda del teléfono local pulsando prolongadamente la tecla de agenda del teléfono.

- ▶ Seleccione en la lista qué agenda del teléfono de empresa debe abrirse con la tecla INT (tecla de control izquierda).
- ▶ Seleccione para **Búsqueda automática** una guía telefónica en línea de la lista o desactive esta opción. En el caso de llamadas entrantes se lee el nombre del llamante en esta agenda del teléfono y se muestra en la pantalla (la disponibilidad de la función depende del proveedor de la guía telefónica en línea).

Establezca qué guías telefónicas en línea estarán disponibles en la página **Agendas en línea** → **p. 94**.

Configuración del contestador de red:

- ▶ Introduzca el **Número de llamada o nombre SIP (URI)** del contestador automático en red y active el contestador automático en red.
- ▶ Si estos ajustes se aplicarán a todos los terminales inalámbricos configurados, pulse **Aceptar**.

Ajustes de Códecs

La calidad del sonido de las llamadas VoIP la determina el **Códec** utilizado para la transmisión. Para aumentar la calidad deben transmitirse más datos. Dependiendo del ancho de banda de la conexión ADSL, pueden surgir problemas con la cantidad de datos haciendo que la transferencia deje de funcionar correctamente, especialmente cuando se realizan varias llamadas VoIP simultáneamente.

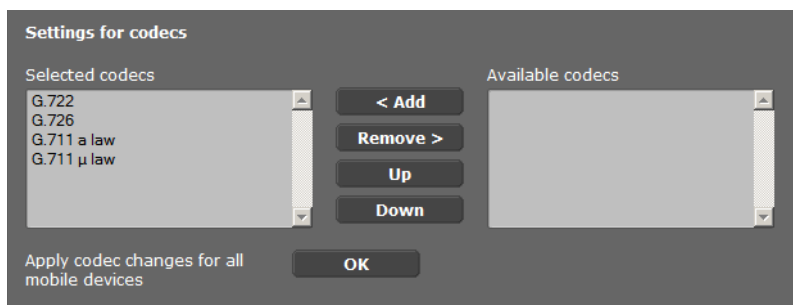

Las dos partes de una conexión telefónica (emisor y receptor de la llamada) deben utilizar el mismo códec de voz. El códec de voz se determina al establecer la conexión entre el emisor y el receptor. Puede seleccionar los códecs de voz que deben utilizarse para esta cuenta VoIP y el orden en el que debe proponerse los códecs al establecer una conexión VoIP.

- ▶ Seleccione los códecs que desee y establezca el orden en que deben utilizarse. Se admiten los siguientes códecs de voz:

G.722 Calidad de sonido excepcional. El códec de voz de banda ancha G.722 funciona con la misma tasa de bits que el G.711 (64 bits/seg. por conexión de voz) pero con una mayor frecuencia de muestreo (16 kHz).

G.711 a law / G.711 μ law

Muy buena calidad de sonido (comparable con RDSI). El ancho de banda necesario es de 64 kbit/s por conexión de voz.

G.726 Calidad del sonido buena (inferior a la que se obtiene con G.711, pero superior a la que se obtiene con G.729). El teléfono admite el códec G.726 con una tasa de transferencia de 32 kbit/s por conexión de voz.

G.729A Calidad del sonido media. El ancho de banda necesario es menor o igual a 8 kbit/s por conexión de voz.

Para utilizar el códec G.729 se precisa una licencia. Puede activarla en la página **Configuración VoIP avanzada** (→ p. 88).

- ▶ Si estos ajustes se aplicarán a todos los terminales inalámbricos configurados, pulse **Aceptar**.

Exportar o importar la agenda local

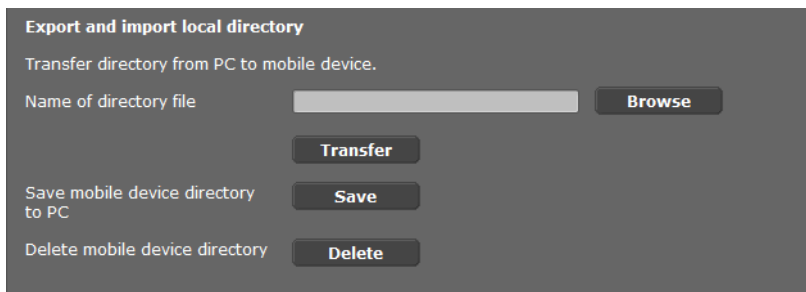

El configurador Web le ofrece las siguientes posibilidades para modificar y coordinar las agendas del teléfono de los terminales inalámbricos registrados.

- ◆ Guardar la agenda del teléfono local en un PC. Los registros se guardan en formato vCard en un archivo vcf en el PC. Puede cargar estos archivos en cada terminal inalámbrico registrado. También podrá transferir los registros de la agenda del teléfono a su libreta de direcciones del PC.
- ◆ Tomar contactos de una libreta de direcciones del PC. Exporte los contactos en archivos vcf (vCard) y transfíralos con el configurador Web a la agenda del teléfono del terminal inalámbrico.
- ◆ Borrar la agenda del teléfono local en el terminal inalámbrico.
Si ha editado, p. ej., el archivo de la agenda del teléfono (archivo vcf) en el PC y quiere cargar esta agenda del teléfono modificada en el terminal inalámbrico, podrá borrar la agenda actual del terminal inalámbrico antes de la transferencia.

Sugerencia: haga una copia de seguridad de la agenda del teléfono actual antes de borrarla en el PC. Después podrá cargarla de nuevo si no es posible cargar parcial o totalmente la agenda del teléfono modificada debido a errores de formato en el terminal inalámbrico.

Notas

- ◆ Podrá encontrar información sobre el formato vCard (vcf) en Internet, p. ej., en la dirección:
www.en.wikipedia.org/wiki/VCard (inglés)
(en la parte inferior izquierda del área de navegación de la página Web se puede configurar el idioma de salida)
- ◆ Si desea añadir una agenda del teléfono guardada en el PC (archivo vcf) con varios registros en la libreta de direcciones de Microsoft Outlook™, se deberá tener en cuenta lo siguiente: Microsoft Outlook™ añade solamente el primer registro (de la agenda del teléfono) del archivo vcf a su libreta de direcciones.

Configurar el sistema en el administrador DECT

Reglas de transferencia

Los registros cargados desde un archivo vcf en el terminal inalámbrico se añadirán a la agenda del teléfono. Si ya existe un registro para un nombre, se complementará si es necesario o se creará otro registro con el nombre. No se sobrescribe ni se borra ningún número de teléfono.

Nota

En función del tipo de dispositivo se crean por cada vCard hasta 3 registros con el mismo nombre en la agenda del teléfono – por cada número introducido un registro.

Contenido del archivo de agenda del teléfono (archivo vcf)

Los siguientes datos (si existen) se escriben para un registro de la agenda del teléfono en el archivo vcf o se transfieren desde un archivo vcf a la agenda del terminal inalámbrico:

- ◆ Apellido
- ◆ Nombre
- ◆ Número
- ◆ Número (oficina)
- ◆ Número (móvil)
- ◆ Dirección de correo electrónico
- ◆ La fecha del día del año (AAAA-MM-DD) y la hora del recordatorio (HH:MM) están separadas por una "T" (Ejemplo: 2011-12-24T11:00).

La demás información que pueda contener una vCard no se transfiere a la agenda del teléfono del terminal inalámbrico.

Ejemplo de un registro en formato vCard:

```
BEGIN:VCARD
VERSIÓN:2.1
N:Muestra;Anna
TEL;CASA:1234567890
TEL;TRABAJO:0299123456
TEL;MÓVIL:0175987654321
EMAIL:anna@muestra.de
CUMPLEAÑOS:2008-12-24T11:00
FIN:VCARD
```

Admin. de llamadas

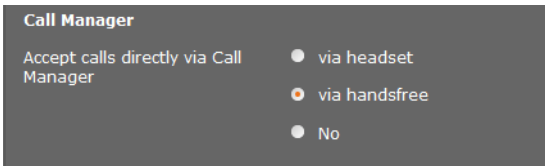

- ▶ Seleccione si desea aceptar las llamadas transferidas por el administrador de llamadas de la centralita directamente **via auriculares, con manos libres** o en ningún caso (**No**).

Recepción de correo electrónico

E-Mail

Authentication name

Authentication password

POP3 Server

POP3 Server port

Check for new e-mail Yes No

Secure Connection (SSL) Yes No

Apply e-mail settings for all mobile devices

OK

- ▶ Si el administrador DECT debe comprobar para el terminal inalámbrico la entrada de correos electrónicos, indique aquí los datos para la cuenta de correo electrónico.
- ▶ Active la opción **Sí** para **Comprobar si hay nuevos e-mails**.
- ▶ Seleccione si la notificación debe realizarse a través de una conexión segura.
- ▶ Si estos ajustes se aplicarán a todos los terminales inalámbricos configurados, pulse **Aceptar**.

Dar de baja y borrar terminales inalámbricos

DECT connection

Deregister the mobile device for this SIP connection **Deregister**

Delete the complete mobile device account **Delete**

DECT status Registered

DECT User Identity (IPUI/IPEI) 00 A4 0E 7D F3

Si el terminal inalámbrico cuyos ajustes esté editando en estos momentos se encuentra registrado en el administrador DECT, puede hacer lo siguiente:

- Dar de baja** Dar de baja el terminal inalámbrico para esta conexión SIP.
Se interrumpe la conexión, pero se mantienen todos los datos.
- Eliminar** Borrar la cuenta completa para el terminal inalámbrico en el administrador DECT.
Esto afecta a todos los ajustes de esta página, el registro DECT y la cuenta VoIP.

Guardar ajustes

- ▶ Haga clic en **Guardar** para guardar la configuración en la página.

Nota

Si desea deregistrar o dar de baja todos los terminales inalámbricos, deberá guardar todos los ajustes del administrador DECT en el PC (→ **p. 106**). Así garantizará que, al restablecer los datos más adelante, la asignación de terminales inalámbricos y cuentas VoIP siga siendo coherente.

Otros ajustes para telefonar

Están disponibles los siguientes ajustes para la telefonía en todos los terminales inalámbricos.

- ◆ Bloqueo de llamada y prefijos (véase más abajo, **Reglas de marcación**)
- ◆ Activar el prefijo local para llamadas locales → **p. 87**
- ◆ Otros ajustes de VoIP → **p. 93**
 - Ajuste de audio
 - Transferencia de llamada
 - Tecla de señalización (Hook Flash)
 - Configurar puertos de comunicación locales

Reglas de marcación

Configuración → Telefonía → Reglas de marcado

Bloqueo de llamadas

Phone Number	Comment	Blocked	
123		<input checked="" type="checkbox"/>	Delete

New Rule

		Add
--	--	-----

En esta página podrá introducir los números de teléfonos que desea bloquear, p. ej., prefijos con coste.

- ▶ Introduzca en **Nueva regla** el número de teléfono cuyas llamadas desee bloquear.
- ▶ Un registro en el campo **Comentario** facilita la distinción entre distintos números de teléfono bloqueados.
- ▶ Haga clic en **Añadir** para elaborar las nuevas reglas.
- ▶ Para activar una regla, marque la opción **Bloqueado**.
- ▶ Con el botón **Eliminar** puede borrar una regla de la lista.

Prefijo

Access Code

The access code is automatically prefixed to the numbers before dialling.

Code

is added to numbers None ▼

En función de la configuración de su centralita deberá marcar un prefijo para aquellas llamadas que excedan el margen de su centralita VoIP (AKZ= Indicador de central, p. ej., "0").

- ▶ Guarde un prefijo y establezca cuándo se debe anteponer de forma automática la cifra delante del número de teléfono. Puede elegir entre **Siempre**, **Nunca** y **En listas de llamadas** (solo al marcar desde la lista de llamadas o de una lista del contestador automático).
- ▶ Haga clic en **Guardar** para guardar la configuración en la página.

Prefijo local – Activar regla de marcación para llamadas locales a través de VoIP

En esta página se introducen datos sobre el lugar donde se encuentra su teléfono. Esto sirve para determinar tanto el prefijo local y nacional como los tonos específicos del país (p. ej., tono de marcación o tono de llamada).

Configuración → Administración → Configuración local

Area Codes

With the selection of the country, the international country code will be initialized.

Country Germany ▼

International

Prefix 00

Code Number 49

Local

Prefix 0

Code Number

Use Area Codes for VoIP

for local calls

for local and national calls

No

Tone Selection

Tone Pattern United States of America ▼

Códigos de área

Si llama a la red fija por VoIP, deberá marcar eventualmente el prefijo regional también en llamadas locales (en función del proveedor).

Puede configurar el teléfono de forma que anteponga automáticamente el prefijo en todas las llamadas VoIP en la red local y en las llamadas nacionales a larga distancia. Es decir, el prefijo se antepone a todos los números de teléfono que no empiecen por 0 (incluso al marcar números de la agenda del teléfono y de otras listas). Son una excepción los números para los que está definida una regla de marcación.

- ▶ Seleccione su país. El prefijo internacional y nacional se muestra a continuación en los campos **Prefijo** y **Código**. Si fuera necesario, puede cambiar estos ajustes.
- ▶ Defina para qué llamadas (llamadas locales y de larga distancia) se deben aplicar los ajustes.

Selección del tono de llamada

Los tonos, p. ej., el tono de marcación, el tono de llamada, el tono de línea ocupada o el tono de aviso de llamada en espera, son específicos del país o bien diferentes según la región. Puede escoger entre distintos grupos de tonos para su sistema telefónico.

- ▶ Seleccione en la lista **Selección tono de llamada** el país o la región cuyos tonos de llamada se utilizarán para su teléfono.
- ▶ Haga clic en **Guardar** para guardar la configuración en la página.

Otros ajustes de VoIP

En esta página puede realizar los ajustes para enviar señales DTMF y los correspondientes a la calidad de sonido, transferencia de llamadas y devolución de llamadas, así como para los puertos para el establecimiento de conexiones VoIP.

Configuración → Telefonía → Configuración VoIP avanzada

DTMF en conexiones VoIP

Para enviar las señales DTMF a través de VoIP, debe determinar cómo se deben transformar los códigos de teclas en señales DTMF y cómo se deben enviar: como información audible en el canal de voz o en forma de mensaje de "información SIP".

Consulte a su proveedor qué tipo de transmisión DTMF admite.

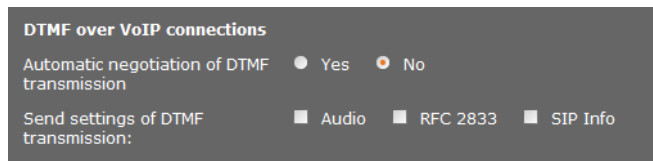

Dispone de las siguientes opciones:

- ▶ Si se activa la opción **Sí**, el teléfono intenta ajustar automáticamente el tipo adecuado de señalización DMF para el códec actual en cada llamada.
- ▶ Si se activa la opción **No**; a continuación podrá establecer explícitamente la clase de señalización DTMF con ayuda de otras opciones:
 - ▶ Active **Audio** o **RFC 2833** cuando desee transmitir las señales DTMF acústicamente (en paquetes de voz).
 - ▶ Active **SIP Info** si desea transmitir las señales DTMF como un código.

Activar el códec G.722 para telefonía de banda ancha en la red DECT

Las dos partes de una conexión telefónica (emisor y receptor de la llamada) deben utilizar el mismo códec de voz. El códec de voz se determina al establecer la conexión entre el emisor y el receptor.

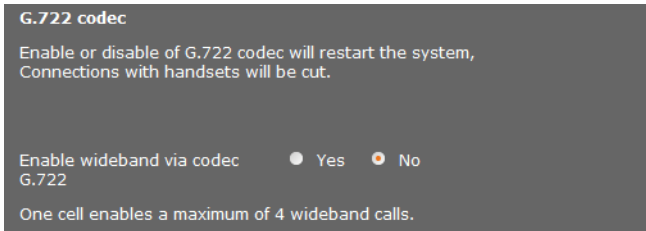

El códec G.722 (conexión por banda ancha) permite una elevada calidad de voz, pero solo 4 conexiones simultáneas como máximo por estación base.

- ▶ Para autorizar la transmisión por banda ancha en la red DECT para todos los terminales inalámbricos, active el códec G.722.

Autorizar el códec G.729

El códec G.729 permite telefonar protegiendo de manera muy especial la banda ancha y resulta recomendable cuando se pretende sobrecargar lo menos posible la capacidad de red. Seleccione los códecs para las conexiones VoIP con los "ajustes ampliados" para cada terminal inalámbrico (→ [p. 82](#)).

Para utilizar el códec G.729 necesita una licencia. Hay disponible un máximo de 10 licencias, que debe activar. Para ello, el administrador DECT deberá establecer una conexión de Internet.

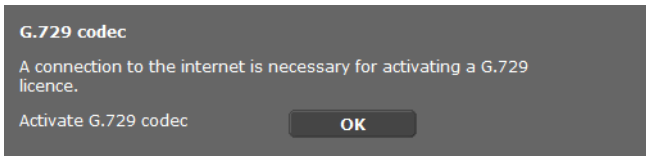

Si se utiliza G.729 puede ahorrar además ancho de banda y capacidad de transmisión, suprimiendo la transmisión de paquetes de voz en pausas de conversación (ajuste predefinido: **No**).

- ▶ Active la opción **Sí** para **Habilitar el anexo B del códec G.729**, para activar la transmisión de paquetes de datos en pausas de conversación. Los interlocutores escucharán a continuación en las pausas de conversación ruidos de fondo que se corresponden con un entorno "clásico".

Transferencia de llamada

Call Transfer

Use the R key to initiate call transfer with the SIP Refer method Yes No

Transfer Call by On-Hook Yes No

You can define the choice of target address in the SIP protocol

Determine target address automatically Yes No

Derive target address from the SIP URL from the SIP contact header

Hold on transfer target For attended transfer For unattended transfer

Los interlocutores pueden transmitir una llamada a otro interlocutor, siempre que la centralita/proveedor admita esta función. La transmisión de la llamada se realiza a través del menú del terminal inalámbrico (por medio de una tecla de pantalla) o mediante la tecla de señalización (→ p. 36).

Puede completar o cambiar los ajustes para la transferencia de llamada del siguiente modo:

- ◆ **Transferir llamadas al colgar:** los dos interlocutores se conectan entre sí si se pulsa en el terminal inalámbrico la tecla de colgar. Las conexiones entre transmisor e interlocutores finalizarán.
- ◆ **Utilice la tecla R para iniciar la transferencia de llamadas con método SIP-Refer:** desactive la transferencia de llamada con la tecla de señalización si desea asignar otra función a la tecla de señalización R (véase más abajo "**Establecer el funcionamiento de la tecla de señalización para VoIP (Hook Flash)**").
- ◆ Determinar cómo se seleccionan las direcciones de destino en el protocolo SIP:
 - ▶ **Determine la dirección de destino automáticamente**
El interlocutor se determina por medio del número introducido automáticamente por medio de la información SIP.
 - ▶ **Desviar dirección de destino**
Defina cómo desea que se obtenga la dirección de destino:
 - desde la URL de SIP
 - desde el encabezado de contacto de SIP

Nota

La transferencia de llamadas con telefonía IP se realiza mediante el protocolo SIP. Se realiza un direccionamiento unívoco a través de la URL SIP (URI SIP). La cabecera de contacto SIP contiene además de la URL SIP más información para la transmisión de datos entre emisor y receptor.

- ◆ Defina si desea retener la primera llamada durante la transferencia, mientras se llama al segundo interlocutor. Para ello existen dos posibilidades:
 - **Para transferencia atendida:** este procedimiento asegura que se realice realmente esta llamada.
 - **Para transferencia no atendida:** la primera conexión con el interlocutor finalizará una vez transferida la llamada.

Establecer el funcionamiento de la tecla de señalización para VoIP (Hook Flash)



Hook Flash (R-key)

Please enter the hook flash date, which your service provider has given to you.

Application Type

Application signal

Es posible que su centralita/proveedor de VoIP admita funciones especiales. Para poder utilizar una función de este tipo, el teléfono debe enviar al servidor SIP una señal determinada (paquete de datos). Puede establecer esta “señal” como función de señalización en la tecla de señalización de los terminales inalámbricos.

- ▶ Introduzca los datos recibidos del proveedor en los campos **Tipo de aplicación** y **Señal de aplicación**.

Si el usuario pulsa esta tecla durante una llamada de VoIP, se enviará la señal.

Nota

La tecla de señalización solo se puede configurar si

- no se ha activado la tecla de señalización para la transferencia de llamadas (→ [p. 90](#)) y
- se ha activado la información de SIP (→ [p. 88](#)).

Establecer los puertos de comunicación locales (Listen Ports) para VoIP

Solo resulta necesario efectuar cambios en este ajuste si ya están ocupados estos números de puerto por otros usuarios en la LAN. En tal caso, podrá fijar otros números de puerto fijos para el puerto SIP y RTP o intervalos de números para el puerto SIP.

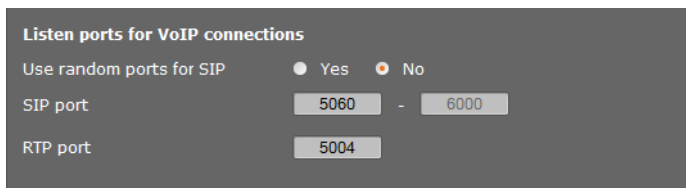

Listen ports for VoIP connections

Use random ports for SIP Yes No

SIP port -

RTP port

Los siguientes puertos de comunicación se utilizan en la telefonía VoIP:

◆ Puerto SIP

Puerto de comunicación a través del cual el teléfono recibe los datos de señalización (SIP). En el estado de suministro está ajustado el número de puerto estándar 5060 para la señalización SIP. Puede utilizar valores entre 5060 y 6000.

Si se han de utilizar en el mismo router con NAT varios teléfonos VoIP, es aconsejable emplear puertos seleccionados aleatoriamente. En este caso, los teléfonos deben utilizar puertos diferentes para que las llamadas y los datos de voz que lleguen al NAT del router solo se transmitan a un teléfono (al que vayan destinados).

- ▶ Active **Usar puertos aleatorios** y defina para **Puerto SIP** un rango de números del que se deberán seleccionar los puertos.

◆ Puerto RTP

Por cada conexión VoIP se necesitan dos puertos RTP consecutivos (números de puerto consecutivos). A través de un puerto se reciben datos de voz y a través del otro, datos de control. Basándose en el puerto base establecido, el sistema asignará otros puertos para las conexiones de la estación base (32 puertos por módulo DECT). Ajuste predeterminado para el puerto base: 5004.

El área del puerto RTP calculada para el módulo DECT se muestra en la página **Datos propios de la estación base** (→ [p. 71](#)).

Guardar ajustes

- ▶ Haga clic en **Guardar** para guardar la configuración en la página.

Servicios de información

Puede configurar distintos servicios de información que se facilitan a través de la centralita, Gigaset.net u otro servidor. Los servicios de información puede activarse en el menú del terminal inalámbrico (→ [p. 53](#)).

A la hora de solicitar servicios de información se transmite el ID de SIP de la cuenta VoIP, así como el ID de DECT del terminal inalámbrico. Esto permite ofrecer ajustes individuales para cada terminal inalámbrico mediante el servidor de los servicios de información.

Configuración → Servicios de Información

Info Services

The handset can display info received from a server.

Choose Info Services

- customised Info Service
- via Gigaset.Net
- via PBX Manager

Settings for the customised RAP Info Service

Server address for online services

Username

Password

Settings for PBX Manager

Server address for PBX Manager menu

Username

Password

Set **Cancel**

- ▶ Seleccione el servidor para los servicios de información e introduzca los datos de acceso en los campos correspondientes.

Haga clic en **Guardar** para guardar la configuración en la página.

Nota

Si la centralita facilita un servidor RAP, pueden ofrecerse otros servicios en los terminales inalámbricos en el **Centro información** y en el menú **Servicios Red** (→ [p. 25](#)).

Guías telefónicas en línea

Puede ofrecer distintas guías telefónicas en línea para utilizar y mostrar en los terminales inalámbricos:

◆ **Directorios públicos en la red**

Aquí se ofrecen algunos proveedores conocidos. Cada proveedor puede ofrecer una agenda del teléfono o directorio de empresas. Puede introducir otro proveedor.

◆ **Agendas de empresa** (agendas del teléfono de empresa)

Aquí se pueden introducir tres agendas del teléfono:

- Un directorio en formato LDAP
- Una agenda del teléfono general en formato XML
- Una agenda del teléfono privada en formato XML

A la hora de realizar los ajustes para los terminales inalámbricos (→ [p. 81](#)), determine mediante qué teclas desea que se activen las agendas del teléfono.

Directorios públicos en la red

Configuración → Agendas en línea

Public Online Directories

You can select the online directories of several providers to be displayed on the mobile device.

Provider	Enable directory
KT Phonebook	<input type="checkbox"/>
Telefoongids	<input type="checkbox"/>
Telefonkat.	<input type="checkbox"/>
DGS Navne	<input type="checkbox"/>
[tel.search.ch]	<input type="checkbox"/>
Settings for an additional Provider	Add

Se ofrecen guías telefónicas en línea de varios proveedores para mostrarse en el terminal inalámbrico.

- ▶ Marque el proveedor de agendas del teléfono que desee.
- ▶ Haga clic en el botón **Añadir** para configurar otro proveedor más. Con el botón **Editar** puede cambiar las entradas de un proveedor.

Settings for an additional provider

Provider name

Server address

Authentication name

Authentication password

Type	Name	Activate
White Pages	<input type="text"/>	<input type="checkbox"/>
Yellow Pages	<input type="text"/>	<input type="checkbox"/>

Delete settings

Set **Cancel**

- ▶ Introduzca los datos del proveedor y un nombre para el proveedor y las agendas. Puede diferenciar entre agenda del teléfono y directorio de empresas.
- ▶ Haga clic en **Guardar** para guardar la configuración en la página.

Configurar el sistema en el administrador DECT

Se vuelve a mostrar la página de las guías telefónicas en línea. Aquí estará registrado el nuevo proveedor de la lista.

- ▶ Active este proveedor.
- ▶ Haga clic en **Guardar** para guardar la configuración en la página.

Agendas del teléfono de empresa

Puede ofrecer guías telefónicas en línea propiedad de la empresa para los terminales inalámbricos registrados en formato LDAP o en formato XML en un servidor.

Configuración → **Agendas en línea**

Agenda por LDAP (Lightweight Directory Access Protocol)

The screenshot shows a configuration form titled "Directory via Lightweight Directory Access Protocol (LDAP)". It contains the following fields and options:

- Directory name:** A text input field.
- Enable directory:** A checkbox.
- Access to the LDAP Data Base:** A section header.
- Server address:** A text input field.
- Server port:** A text input field with the value "389" entered.
- LDAP search base (BaseDN):** A text input field.
- Mobile device specific authentication:** Radio buttons for "Yes" and "No", with "No" selected.
- Common username:** A text input field.
- Common password:** A text input field.

Si la red de su empresa dispone de una agenda telefónica a través de un servidor LDAP, configure la función en esta página. Para ello precisa información de la configuración del servidor LDAP.

- ▶ Introduzca un nombre en el campo **Nombre de la agenda** (máx. 20 caracteres). Este es el nombre que se mostrará en la agenda telefónica de los terminales inalámbricos.
- ▶ Marque la opción **Seleccionar agenda** para que la agenda telefónica se muestre en los teléfonos.
- ▶ Introduzca los datos de acceso para el servidor LDAP:

Dirección del servidor Dirección IP o URL del servidor LDAP en la red (máx. 254 caracteres).

Puerto del servidor Número de puerto a través del cual se ofrece el servicio LDAP.
Preajuste: 389

Nombre diferenciado de la base Registro con el que se desea comenzar la indicación/búsqueda en la agenda telefónica (máx. 254 caracteres).

Nombre usuario Autenticación de acceso al servidor LDAP (máx. 50 caracteres).

Contraseña Contraseña de la autenticación de acceso al servidor LDAP (máx. 64 caracteres).

Nombre diferenciado de la base

El parámetro **Nombre diferenciado de la base** determina el punto de inicio de la búsqueda en el árbol de carpetas LDAP.

Este punto de inicio debe estar fijado en el servidor LDAP y registrarse aquí para el cliente LDAP conforme a la configuración del servidor. De este modo se define en qué rango de la base de datos LDAP de estructura jerárquica se ha de llevar a cabo la búsqueda. Se puede habilitar el acceso a todo el directorio (p. ej., a la agenda telefónica de la empresa) o a un subdirectorio (p. ej., a la agenda telefónica de una determinada unidad organizativa).

Introduzca como punto de inicio el Distinguished Name (DN) del objeto de inicio. Se trata de un nombre LDAP especial que representa un objeto con su posición en un directorio jerárquico. El DN se indica de la siguiente manera:

- ◆ La jerarquía del directorio se estructura de izquierda a derecha desde el nivel más bajo al más alto, p. ej., objeto, unidad organizativa, organización, dominio.
- ◆ Un nivel jerárquico tiene la siguiente forma: palabra clave=objeto, p. ej. cn=Phone-Book.
- ◆ Los niveles jerárquicos se separan mediante una coma.

Como niveles jerárquicos se utilizan con frecuencia los siguientes objetos:

cn: common name
ou: organizational unit
o: organization
c: country
dc: domain component

Pero también pueden utilizarse otros objetos. Para este parámetro se precisa información de la estructura del servidor LDAP.

(Para obtener información sobre el significado de los objetos, véase el apartado **Atributos** → p. 98)

Caracteres especiales

Los siguientes caracteres en el **Nombre diferenciado de la base** tienen un significado especial:

= , + < > # ; \ "

= separa el nombre del atributo y el valor

, separa pares de valores de atributo

Si necesita utilizar uno de estos caracteres como valor de atributo, deberá inutilizarlo primero con uno de los siguientes métodos:

- Anteponer una barra invertida (\); ejemplo: \#
- Sustituir por \ seguido de dos caracteres hexadecimales que equivalgan a la codificación de caracteres en UTF-8. Ejemplo: \2B para el carácter +
- Escribir el valor completo entre comillas (") (ejemplo: "valor"). Todos los caracteres que se encuentren entre las comillas se consideran caracteres "normales", con la excepción de \ y ". Para estos caracteres utilice uno de los otros métodos.

Configurar el sistema en el administrador DECT

Ejemplos

Punto de inicio: Objeto **PhoneBook**, en el dominio **example.com**

Definición: `cn=PhoneBook,dc=example,dc=com`

Punto de inicio: Objeto **PhoneBook** en el subdirectorio **sales/support**, en el dominio **example.sales.com**.

Definición: `cn=PhoneBook,o=support,ou=sales,dc=example,dc=sales,dc=com`

Atributos

Para un registro de la agenda telefónica (un objeto) hay definidos en la base de datos LDAP una serie de atributos, p. ej., apellidos, nombre, número de teléfono, dirección, empresa, etc. Todos los atributos que se pueden guardar para un registro se guardan en el esquema del servidor LDAP correspondiente. Cada campo de atributo tiene una longitud máx. de 25 caracteres.

Qué atributos se muestran realmente en un teléfono depende de

- ◆ los atributos que estén definidos para un registro en la base de datos LDAP,
- ◆ los atributos que estén definidos en el configurador web para la visualización en el teléfono,
- ◆ los atributos que pueden mostrarse en el teléfono o en el terminal inalámbrico.

Determine cuáles de los atributos disponibles de la base de datos LDAP se han de consultar y mostrar en el teléfono.

Configuration of Directory Items

The attributes of the LDAP data must be allocated to the different directory entries.

First name	<input type="text"/>
Surname	<input type="text"/>
Phone (home)	<input type="text"/>
Phone (office)	<input type="text"/>
Phone (mobile)	<input type="text"/>
Email	<input type="text"/>
Fax	<input type="text"/>
Company	<input type="text"/>
Street	<input type="text"/>
City	<input type="text"/>
ZIP	<input type="text"/>
Country	<input type="text"/>
Additional attribute	<input type="text"/>
Additional attribute can be dialled	<input type="checkbox"/>

- ▶ Seleccione para cada atributo de un registro de la agenda telefónica el atributo adecuado en la base de datos LDAP.
- ▶ Como alternativa puede introducir manualmente un atributo distinto al definido en la base de datos LDAP para ese campo.
- ▶ Si no desea que se muestre un atributo, seleccione la opción **Nunca**.

En el campo **Atributo adicional** puede introducir otro atributo que esté disponible en la base de datos LDAP. Si introduce un atributo numérico como atributo adicional, active la opción **El atributo adicional se puede marcar** para que sea posible marcar el número desde la agenda telefónica.

Los atributos **Nombre** y **Apellido** se utilizan para las siguientes funciones:

- ◆ Visualización en la lista de los registros de la agenda telefónica en la forma **Apellido, Nombre**
- ◆ Clasificación alfabética de los registros de la agenda telefónica en el teléfono
- ◆ Visualización del nombre de la persona que llama o de un interlocutor

Si la búsqueda en la base de datos solo da como resultado uno de los valores de atributo (p. ej., debido a que un contacto se ha guardado únicamente con el nombre), solo se muestra dicho valor.

Atributos disponibles en teléfonos Gigaset

La siguiente tabla muestra los atributos compatibles con los teléfonos Gigaset y que pueden mostrarse como vista detallada de un registro de la agenda telefónica. La tabla tiene en cuenta los siguientes teléfonos/terminales inalámbricos:

- 1 Gigaset N720 IP DECT Multicell System
- 2 Gigaset N510 IP PRO
- 3 Gigaset DE700 IP PRO / Gigaset DE900 IP PRO
- 4 Gigaset DE310 IP PRO / Gigaset DE410 IP PRO

Configurar el sistema en el administrador DECT

En los teléfonos inalámbricos **1** y **2**, la visualización depende de los terminales inalámbricos utilizados.

Atributo de un registro de la agenda telefónica	Nombre del atributo en la base de datos LDAP	
Nombre	givenName	1 2 3 4
Apellido	sn, cn, displayName	1 2 3 4
Teléfono (privado)	homePhone, telephoneNumber	1 2 3 4
Teléfono (trabajo)	telephoneNumber	1 2 3 4
Teléfono (móvil)	mobile	1 2 3 4
E-Mail	mail	1 2 3
Fax	facsimileTelephoneNumber	1 3
Empresa	company, o, ou	1 3
Calle	street	1 3
Población	l, postalAddress	1 3
C.P.	postalCode	1 3
País	friendlyCountryName, c	1 3
Web-Adresse / URI	labeledURI	3
Atributo adicional	definido por el usuario	1

Filtro

Con los filtros se definen criterios por los que se buscarán objetos determinados en la base de datos LDAP. Cada campo de filtro tiene una longitud máx. de 128 caracteres.

El filtro por nombre decide qué atributo se ha de utilizar para la búsqueda de registros en la agenda telefónica.

El filtro por número determina qué atributos se utilizan para realizar la búsqueda automática en la base de datos LDAP al introducir un número de teléfono.

Search in the LDAP Data Base

Define the filters for searching for entries in the LDAP data base.

Name filter

Number filter

Display format

Max. number of search results

Formato

Un filtro consta de uno o varios criterios. Un criterio determina el atributo LDAP en el que se debe buscar la cadena de caracteres introducida, p. ej. sn=%. El símbolo de porcentaje (%) es un comodín para los registros de los usuarios.

Es posible unir varios criterios con los operadores lógicos Y (&) y/o O (|). Los operadores lógicos "&" y "|" se sitúan delante de los criterios. El criterio debe ponerse entre paréntesis y se tiene que poner entre paréntesis una vez más la expresión completa. También se pueden combinar operaciones con Y y O.

Ejemplos:

- Operación Y: (&(givenName=%)(mail=%))
 Busca los registros cuyos nombres y direcciones de correo empiecen por los caracteres introducidos por el usuario.
- Operación O: (|(displayName=%)(sn=%))
 Busca los registros cuyos nombres mostrados o apellidos empiecen por los caracteres introducidos por el usuario.
- Operación combinada: (&(displayName=%)(mail=%))(&(sn=%)(mail=%))
 Busca los registros cuyos nombres mostrados y direcciones de correo o cuyos apellidos y direcciones de correo empiecen por los caracteres introducidos por el usuario.

En los criterios de búsqueda se pueden utilizar los siguientes operadores:

- = igual (attribute1=abc)
- != distinto (!(attribute1=abc))
- >= mayor que (attribute1>=1000)
- <= menor que (attribute1<=1000)
- ~= alrededor de (attribute1~=abc)
- * comodín (attr1=ab*) o (attr1=*c) o (attr1=*b*)
 (sn=*) da como resultado todos los registros cuyo atributo sn no esté vacío, es decir, todos los apellidos.
 (!(telephoneNumber=*)) da como resultado todos los registros sin número de teléfono

Caracteres especiales

Si en el criterio de búsqueda se ha de utilizar uno de los siguientes caracteres especiales, deberá introducir el carácter en forma de barra inversa (\) seguida de un código ASCII hexadecimal de dos dígitos:

Caracteres especiales	Código ASCII	Caracteres especiales	Código ASCII
(\28	=	\3d
)	\29	&	\26
<	\3c	~	\7e
>	\3e	*	\2a
/	\2f		\7c
\	\2a		

Configurar el sistema en el administrador DECT

Ejemplo:

(givenName=James\28Jim\29) da como resultado todos los registros con un valor de atributo para givenName **James (Jim)**

Filtro de nombres

El filtro por nombre decide qué atributos se tienen en cuenta al realizar la búsqueda en la base de datos LDAP.

Ejemplos:

(displayName=%) En la búsqueda se tiene en cuenta el atributo **displayName**.

El símbolo de porcentaje (%) es reemplazado por el nombre o la parte del nombre introducida por el usuario.

Si, p. ej., un usuario introduce el carácter "A", se buscan en la base de datos LDAP todos los registros cuyo atributo **displayName** empiece por "A". Si después introduce una "b", se buscan los registros cuyo **displayName** empieza por "Ab".

((cn=)(sn=)) En la búsqueda se tienen en cuenta los atributos **cn** o **sn**.

Si, p. ej., un usuario introduce el carácter "n", se buscan en la base de datos LDAP todos los registros cuyo atributo **cn** o **sn** empiece por "n". Si después introduce una "o", se buscan los registros cuyo atributo **cn** o **sn** empieza por "no".

(&(noShowAttribute=false)((cn=)(sn=)))

El atributo **noShowAttribute** se ha definido como indicador "no mostrar". Así pues, las búsquedas con los atributos **cn** o **sn** no arrojan resultados.

Filtro de números

El filtro por número determina qué atributos se utilizan al realizar una búsqueda automática de un registro de la agenda telefónica. La búsqueda automática se lleva a cabo al introducir el número de teléfono y al recibir una llamada con transmisión del número de teléfono. Si se encuentra un registro para un número de teléfono, en la pantalla se muestra el nombre en lugar del número de teléfono.

Únicamente se encuentran y se muestran registros cuyo número de teléfono coincida exactamente con el número de teléfono introducido.

Ejemplos:

(homePhone=%) En la búsqueda se utiliza el atributo **homePhone**.
El símbolo de porcentaje (%) se sustituye por el número de teléfono introducido por el usuario.
Si al marcar, un usuario introduce p. ej. el número "1234567", en la base de datos LDAP se buscarán registros con el número de teléfono privado "1234567".

((telephoneNumber=%)(mobile=%)(homePhone=%%))
En la búsqueda se utilizan los atributos **telephoneNumber**, **mobile** y **homePhone**.
Si al marcar, un usuario introduce p. ej. el número "1234567", en la base de datos LDAP se buscarán registros con el número de teléfono privado o móvil o del trabajo "1234567".

Visualización de la pantalla

El formato de visualización aquí indicado determina

- cómo se muestran los registros encontrados en la lista de la agenda telefónica
- lo que se muestra en la cabecera de la vista detallada de un registro
- lo que se muestra como resultado de una búsqueda de número

El símbolo de porcentaje (%) se sustituye por el valor que se obtiene como resultado de la agenda telefónica. Un atributo sin el símbolo % antepuesto se considera como una cadena de caracteres normal y se muestra 1:1.

Ejemplo:

%sn, %givenName	En la lista se muestran los registros con los atributos sn y givenName separados mediante una coma:	Black, Peter Miller, Susan Smith, Ben
sn, %givenName	En la lista se muestran los registros con la cadena de caracteres sn y el atributo givenName separados mediante una coma:	sn, Peter sn, Susan sn, Ben

Agenda por protocolo XML

Si una agenda del teléfono de empresa se pone a disposición a través de un servidor XML, precisará los datos de acceso para la configuración.

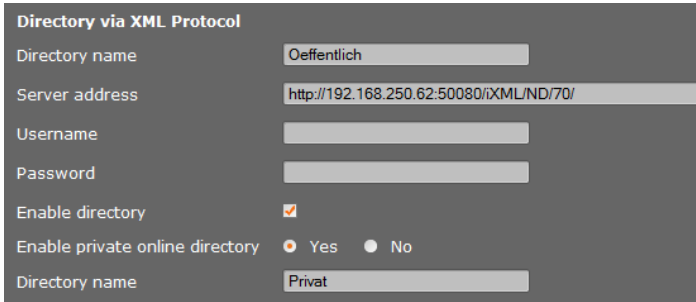

Directory via XML Protocol	
Directory name	<input type="text" value="Oeffentlich"/>
Server address	<input type="text" value="http://192.168.250.62:50080/iXML/ND/70/"/>
Username	<input type="text"/>
Password	<input type="password"/>
Enable directory	<input checked="" type="checkbox"/>
Enable private online directory	<input type="radio"/> Yes <input type="radio"/> No
Directory name	<input type="text" value="Privat"/>

- ▶ Introduzca un nombre en el campo **Nombre de la agenda**. Este es el nombre que se mostrará en la agenda del teléfono de los terminales inalámbricos.
- ▶ Indique los datos del servidor XML.

Dirección del servidor Dirección IP de la agenda del teléfono.

Nombre de usuario Identificación de acceso a la agenda del teléfono.

Contraseña Contraseña de la identificación de acceso a la agenda del teléfono.

Permitir agenda privada en línea

- ▶ Si se pone a disposición una agenda del teléfono privada en el servidor en formato XML, actívela e introduzca un nombre para la agenda del teléfono. La agenda del teléfono privada debe ofrecerse a través del mismo servidor que la agenda del teléfono XML.

Guardar ajustes

- ▶ Haga clic en **Guardar** para guardar la configuración en la página.

Gestión de dispositivos

Fecha y hora

En el estado de suministro, el administrador DECT está ajustado de modo que toma la fecha y la hora de un servidor horario en Internet.

Los cambios en la configuración para el servidor horario y la activación/desactivación de la sincronización se efectúan en la página web:

Configuración → Administración → Fecha y hora

The screenshot shows the 'Time' configuration page. It includes the following settings:

- Automatic adjustment of System Time with Time Server:** Radio buttons for 'Yes' (selected) and 'No'.
- Last synchronisation with time server:** 18.11.2011 07:14
- Time Server:** A text input field containing 'europe.pool.ntp.org'.
- Time Zone:** A dropdown menu showing '(GMT+01:00) Amsterdam, Berlin, Bern, Rome, Stoc'.
- Automatically adjust clock to summer-time changes:** Radio buttons for 'Yes' (selected) and 'No'.

Puede modificar lo siguiente:

- ◆ Introducir otro servidor horario
- ◆ Desactivar el servidor horario e introducir manualmente la fecha y la hora
- ◆ Seleccionar el huso horario de su ubicación
- ◆ Activar/desactivar el ajuste automático del reloj al horario de verano.

Ajustes adicionales del dispositivo

En la página

Configuración → Administración → Varios

puede realizar otros ajustes del dispositivo.

Modificar la contraseña del configurador Web

Por motivos de seguridad debe cambiar la contraseña para registrarse en el configurador Web (hasta 20 caracteres, el ajuste predeterminado es **admin**).

Nota

Si ha olvidado la contraseña, tendrá que restablecer el dispositivo a la configuración de fábrica. Encontrará información al respecto en el apartado **Restablecer la configuración del dispositivo** (→ p. 23).

Desactivar los indicadores LED de las estaciones base

Pueden desactivarse los indicadores LED de las estaciones base. Tenga en cuenta que en ese caso los problemas de sincronización y de la red DECT no podrán localizarse inmediatamente.

Iniciar configuración automática

La **Configuración automática** sirve para actualizar los ajustes del sistema. Puede iniciarse cuando el fabricante, operador o proveedor de la centralita facilite un archivo y un código correspondientes.

Perfiles de proveedores y centralitas

Un perfil contiene los ajustes más importantes para los servicios y funciones de su sistema telefónico. Un perfil puede ser facilitado por un proveedor o por el operador de la centralita. Puede ajustar en esta página si debe buscarse regularmente un perfil actualizado y si se cargará en su sistema.

Guardar y restablecer la configuración

Podrá guardar y restablecer los ajustes del sistema mediante la página Web:

Configuración → Administración → Guardar y restablecer

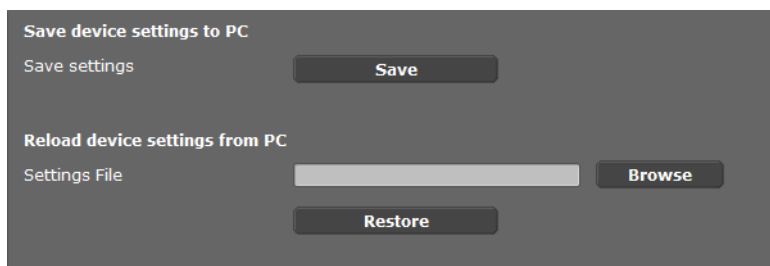

The screenshot shows a web interface with two main sections. The first section is titled 'Save device settings to PC' and contains a 'Save settings' label and a 'Save' button. The second section is titled 'Reload device settings from PC' and contains a 'Settings File' label, a text input field, a 'Browse' button, and a 'Restore' button.

Una vez concluida la configuración del administrador DECT y tras cada cambio de configuración, especialmente a la hora de registrar o dar de baja un terminal inalámbrico, deberá guardar los ajustes actuales en un archivo del PC para que en caso de problemas pueda restablecerse rápidamente el sistema actual. El archivo se guarda con el sufijo .cfg (ajuste predeterminado: Gigaset-aaaa-mm-dd.cfg).

Si modifica la configuración accidentalmente o si necesita restablecer el administrador DECT debido a un error, podrá volver a cargar en el sistema del teléfono la configuración guardada en un archivo del PC. El restablecimiento se realiza a través de la tecla de reinicio (Reset) en el dispositivo (→ [p. 23](#)) o bien reiniciando el firmware al estado de suministro (→ [p. 110](#)).

El archivo .cfg contiene los datos del sistema, incluidos los datos de registro DECT del terminal inalámbrico, pero no las listas de llamadas de los terminales inalámbricos.

También puede cargar el archivo de configuración protegido en un dispositivo nuevo.

Requisitos:

- ◆ El dispositivo antiguo no debe seguir en uso.
- ◆ La versión de firmware del nuevo dispositivo debe coincidir al menos con la versión del dispositivo del que se guardaron los datos, incluidos los parches publicados.

Reiniciar el sistema

El Gigaset N720 DECT IP Sistema Multicelda se reinicia automáticamente con regularidad y suele funcionar de manera estable. En caso de que surja a pesar de ello un error del sistema imprevisible, puede reiniciar el sistema manualmente.

Configuración → Administración → Reboot

Atención

Lleve a cabo esta función solo si se muestra el mensaje siguiente:

Se recomienda reiniciar y sincronizar el sistema.

Mientras se reinicia el sistema telefónico, no se puede telefonar. El reinicio puede tardar unos minutos.

System Check and Exception Reset

Reboot and system synchronisation are not necessary at this time.

A reboot can take up to 10 min. During this time calls are not possible.

Reboot system OK

Reboot and synchronisation daily optional

The system check determines if a reset is necessary. The check takes place on the selected days at the given time, minimum once per week. If calls are being made, the required reboot is delayed for up to 120 min.

System check every

- Monday
- Tuesday
- Wednesday
- Thursday
- Friday
- Saturday
- Sunday

Start time for system check / Reboot h min

Ejecutar el reinicio de forma inmediata

► Haga clic en **Aceptar** junto a **Sistema reboot**.

El reinicio comenzará inmediatamente. Se interrumpirán todas las conexiones establecidas.

Comprobación regular del sistema

El sistema comprueba regularmente si es necesario un reinicio. En cuanto se detecta que es necesario un reinicio, este se lleva a cabo. Si se está llamando en ese momento, se retrasa el reinicio hasta 2 horas.

La comprobación se lleva a cabo los días seleccionados a la hora indicada, como mínimo una vez por semana.

- ▶ Seleccione un día (o **a diario**) e introduzca una hora para la comprobación. El ajuste predeterminado se controla por medio del generador de eventualidades y es el **domingo** entre las 0.30 y las 3.30 horas.
- ▶ Haga clic en **Guardar** para guardar la configuración en la página.

Informe del sistema (SysLog)

El informe de sistema (SysLog) recopila información sobre los procesos seleccionados del administrador DECT y las estaciones base en funcionamiento y la envía al servidor SysLog configurado.

Configuración → **Administración** → **Informe del sistema**

Encontrará información detallada sobre la información mostrada en el capítulo **Diagnóstico** (→ **p. 112**).

Actualizar el firmware de la estación base / restablecer las actualizaciones del firmware

El operador o proveedor facilitan en un servidor de configuración actualizaciones regulares del firmware para el administrador DECT y para las estaciones base. En caso necesario puede cargar esta actualización en el administrador DECT o en las estaciones base.

Configuración → Administración → Actualización del firmware

Settings for firmware update and downgrade

Current firmware version of DECT Manager 70.026.00.000.00

The firmware status of cells is shown on the status page.

Data server

Update strategy simultaneous sequential

Al actualizar el firmware del administrador DECT se inicia automáticamente la actualización de las estaciones base.

- ▶ Introduzca la dirección del servidor en el que se pondrá a disposición el paquete de software en el campo **Servidor de datos**. El proveedor u operador de su equipo le facilitará la información correspondiente.
- ▶ Defina si desea que la actualización del firmware se realice para las estaciones base **simultáneo** o **secuencial**. En caso de actualización secuencial la carga de red será menor.

Start firmware update or downgrade

Available firmware version of DECT Manager ** .026. ** .****. **

Update time directly later

Time h min

Date y m d

On starting the firmware update, the device checks if the requirements of a successful firmware download are fulfilled. The firmware is then downloaded without additional feedback. During the download and update, the handset / base connection is lost. A successful update results in the handset re-establishing the base connection.

You can downgrade the firmware to the former version.

Former version of DECT Manager ** .024. ** .****. **

You can downgrade the firmware to the delivery version. All your personal settings will be deleted.

Configurar el sistema en el administrador DECT

Puede cargar un nuevo firmware (actualización) o restablecer el firmware a una versión anterior (cambio a una versión anterior).

- ▶ Defina cuándo debe realizarse una actualización o un cambio a una versión anterior.
 - inmediatamente** La actualización/cambio a una versión anterior se ejecutará en cuanto accione el botón **Actualizar el firmware** o **Iniciar cambio a vers. anter.**
 - después** La actualización/cambio a una versión anterior se llevará a cabo a la hora introducida en la línea inferior.

Al iniciar la descarga, el dispositivo comprueba que se cumplen los requisitos necesarios para una descarga satisfactoria del firmware. En el proceso de descarga y actualización, los terminales inalámbricos perderán la conexión con la estación base. Una actualización correcta se reconoce comprobando que el terminal inalámbrico vuelve a establecer conexión con la estación base.

Nota

La actualización del firmware del administrador DECT puede tardar hasta 10 minutos. La actualización de las distintas estaciones base tarda aprox. 2 o 3 minutos. No desconecte durante este tiempo los dispositivos de la red local (ni del suministro eléctrico).

Restablecer firmware (cambiar a una versión anterior)

Dispone de las siguientes opciones:

- ◆ Puede volver a cargar en el dispositivo la versión del firmware cargada en la última actualización en el administrador DECT.
- ◆ Puede volver a cargar en el dispositivo la versión del firmware cargada en el estado de suministro en el administrador DECT.

El firmware seleccionado se vuelve a cargar y se sobrescribe el firmware actual.

Nota

Si vuelve a cargar la versión de firmware del estado de suministro, se perderán todos los ajustes que haya realizado en el configurador Web. Así pues, guarde siempre antes los datos de configuración (→ [p. 106](#)).

Estado del administrador DECT y de las estaciones base

En la ficha **Estado** se muestra, entre otras cosas, la siguiente información del sistema telefónico:

Estado → **Aparato**

Estado

Identidades de red y Software

- ◆ Dirección IP y MAC del administrador DECT
- ◆ Nombre del dispositivo en la red
- ◆ Días operativos desde el inicio de sistema
- ◆ Versión de firmware actualmente cargada para el administrador DECT
- ◆ Versión del firmware disponible para el administrador DECT
- ◆ Versión de firmware preferida para las estaciones base
- ◆ Hora y fecha actuales, así como hora de la última sincronización con el servidor horario, si la sincronización del servidor horario está activa (→ **p. 105**).

Estaciones base

- ◆ Lista de estaciones base con nombres, versión de firmware actualmente cargada, duración en días y estado de descarga para cada uno de los módulos DECT 1 y 2
- ◆ Estaciones base y clúster registrados

Aquí podrá ver una representación gráfica de las relaciones entre las estaciones base:

- ▶ Haga clic en el nombre de una estación base o de un clúster

Encontrará información detallada sobre la información mostrada en el apartado **Estado del administrador DECT y de las estaciones base** (→ **p. 114**).

Diagnóstico

El configurador web del administrador DECT (→ **S. 60**) ofrece distintos medios auxiliares para supervisar el funcionamiento y para realizar el diagnóstico si se produce algún fallo.

Informe del sistema (SysLog)

Configuración → Administración → Informe del sistema

El informe de sistema (SysLog) recopila información sobre los procesos seleccionados del administrador DECT y las estaciones base en funcionamiento y la envía al servidor SysLog configurado. Active la función si desea enviar una notificación de error a Gigaset.

System log
 The system log is stored on an external syslog file server.
 IP Address:
 Server port:

 Activate Syslog:

- ▶ Introduzca la **Dirección IP** y el **Puerto del servidor** para guardar los informes del sistema en un servidor (ajuste predeterminado para el puerto de servidor: 514).
- ▶ Marque la casilla junto a **Activar registro del sistema**.

Set filter for system log
 New filter settings are valid for future events.
 System events
 Fault in DECT operating system
 Socket layer events
 SIP events
 DECT events
 E-mail events
 RAP events

Events from cells
 System events
 Fault in DECT operating system
 Socket layer events
 DECT events
 Media stream events

Establecer filtros para el informe de sistema

- ▶ Marque los resultados que desea documentar. Si no sabe exactamente dónde puede estar la causa del fallo, marque todos los resultados.
- ▶ Haga clic en **Guardar** para activar la configuración en la página.

Los cambios se harán efectivos con el próximo evento del sistema.

Intente reproducir el fallo en cuestión. El informe se guarda en su servidor SysLog. Envíelo junto con la notificación de error.

Visualización de eventos en estaciones base

Configuración → Red y conectores → Eventos de las estaciones base

En esta página se muestran contadores de los distintos eventos que suelen producirse en las estaciones base con fines de diagnóstico, p. ej., conexiones por radio activas, transferencia (handover), conexiones interrumpidas inesperadamente, etc., para cada uno de los módulos DECT 1 y 2.

Cl	Lv	RPN	Sync	Conn	HoIn	HoOut	Loss	Async	Busy	DpcOff	
1	1	06 (FF)		10	12	12	0	0	2	0	Basis 3 - Warteschleife
		07 (06)		3	5	5	0	0	0	0	
1	2	08 (06)		1	6	7	0	0	0	0	Basis 5 - Serverraum
		09 (08)		1	4	3	0	0	0	0	
1	2	10 (06)		130	60	61	0	1	9	0	Basis 6 - Zwischentuer
		11 (10)		156	51	50	0	1	24	0	
1	3	04 (08)		32	3	3	0	0	0	0	Basis 2 - Eingang
		05 (04)		21	0	0	0	0	0	0	
1	3	12 (10)		142	83	89	0	1	16	0	Basis 7 - Mitte Grossraum
		13 (12)		98	39	36	0	1	10	0	
1	4	02 (04)		26	0	0	0	0	0	0	Basis 1 - Drucker
		03 (02)		0	0	0	0	0	0	0	
1	4	0E (12)		34	32	32	0	1	0	0	Basis 8 - Treppenhaus
		0F (0E)		72	25	25	0	1	8	0	
1	5	0C (0E)		39	13	12	0	1	0	0	Basis 9 - Besprechungsecke

Events since 28-Jan-2015 - 10:27
Delete all event counters

- Cl Número de clúster, identifica un grupo de módulos DECT sincronizados
- Lv Nivel de sincronización, la sincronización está permitida con cada nivel más bajo
- RPN (Radio Fixed Part Number) Identificador hexadecimal de un módulo DECT
- Sync RPN de la estación base con la que está sincronizada la base
 - (FF) Módulo no sincronizado
 - (--) Módulo no activo
- Conn Número de conexiones, es decir, de las conversaciones mantenidas
- HoIn/HoOut Número de las transferencias (handover) entrantes/salientes
- Loss Número de conexiones perdidas, es decir, de las conversaciones interrumpidas
- Async La frecuencia con la que se interrumpió la sincronización
- Busy La frecuencia con la que se alcanzó el número máximo de conexiones posibles del módulo
- DpcOff La frecuencia con la que se interrumpió la conexión LAN con la estación base

Diagnóstico

Todos los valores mostrados se han acumulado desde la última vez que se borró la lista de eventos.

► Haga clic en **Aceptar** para borrar todos los eventos guardados.

Nota

En la página **Status** puede comprobar las estaciones base y clústers, así como las conexiones y las intensidades de señal con la ayuda de un gráfico (→ **S. 114**).

Representación gráfica de la red DECT

Status → Aparato

En la hoja de registro **Estado** se muestra, entre otra, la información sobre las estaciones conectadas con nombres, la versión de firmware actualmente cargada, la duración en días y el estado de descarga para cada uno de los módulos DECT 1 y 2.

Base station	Module	Current version	Operating days	Download status
Basis 1 - Drucker	1	71.092.00.000.00	716	OK
	2	71.092.00.000.00	716	OK
Basis 2 - Eingang	1	71.092.00.000.00	716	OK
	2	71.092.00.000.00	716	OK
Basis 3 - Warteschleife	1	71.092.00.000.00	716	OK
	2	71.092.00.000.00	716	OK

Mostrar la representación gráfica de las relaciones entre las estaciones base:

► Haga clic en el nombre de una estación base o de un clúster.

Un gráfico muestra la estación base y su relación con las estaciones base de su entorno. La jerarquía de sincronización puede verse en el lado derecho.

Información sobre una estación base:

► Coloque el puntero del ratón sobre una estación base. Se muestra el nombre completo y el estado (p. ej. **Activo y sincronizado**).

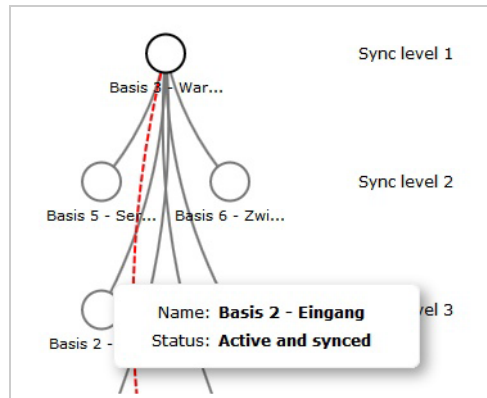

Información sobre una conexión:

- ▶ Coloque el puntero del ratón sobre una conexión. Se muestra el valor RSSI de dicha conexión.

El valor RSSI es un indicador para la calidad de conexión y se indica en tanto por ciento; 100 sería la calidad de conexión máxima aceptable, 0 la mínima

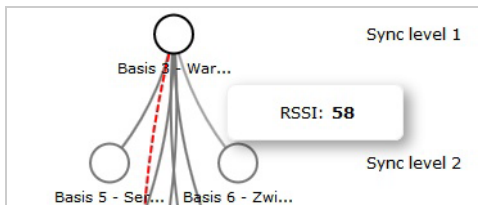

Las líneas entre las estaciones base muestran la actual calidad de conexión:

Conexión	Rango RSSI (0-100)	Intensidad de señal
Línea verde	43 hasta 100	muy buena a buena
Línea roja (discontinua)	0 hasta 43	débil
Sin línea		no hay señal

Mostrar el nivel de sincronización

- ▶ Haga clic en el icono

Los niveles de sincronización se muestran de forma gráfica.

Información sobre una estación base:

- ▶ Coloque el puntero del ratón sobre la estación base deseada. Se muestra el nombre completo, el estado y el valor RSSI actual.

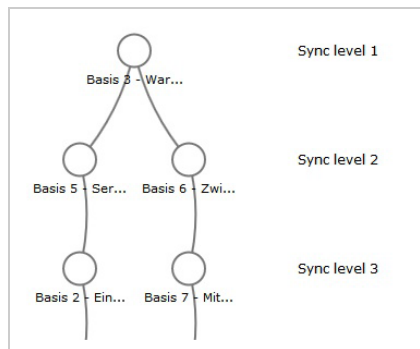

Encontrará información sobre la variación de los valores RSSI en determinadas estaciones base en la tabla de las **Eventos de las estaciones base** (→ **S. 113**)

Nota

Los valores indicados sirven solo como orientación. Puede consultar cómo realizar mediciones precisas de los valores de conexión en "Sistema Multicelda Gigaset N720 DECT IP - Guía para la planificación y medición".

Servicio de atención al cliente (Customer Care)

¿Desea más información? En este manual y en www.gigasetpro.com encontrará ayuda rápida. Para consultas más detalladas con respecto a su centralita Gigaset Profesional, póngase en contacto con el distribuidor con el que la adquirió.

Preguntas y respuestas

Si durante el uso del equipo se le plantean dudas, estamos a su disposición en wiki.gigasetpro.com.

Además, en la tabla siguiente se incluyen algunos problemas comunes y sus posibles soluciones.

<p>No se ve nada en la pantalla.</p> <p>Terminal inalámbrico desconectado o batería vacía.</p> <ul style="list-style-type: none">▶ Ponga el terminal inalámbrico en la estación de carga.
<p>No puede telefonar ni utilizar otros servicios del sistema telefónico (consulta de correo electrónico, acceso a la lista de llamadas, guías telefónicas en línea, información de servicio).</p> <ol style="list-style-type: none">1. Terminal inalámbrico no registrado en el sistema telefónico.<ul style="list-style-type: none">▶ Realizar el proceso de registro (→ p. 17).2. Terminal inalámbrico fuera de la red inalámbrica.<ul style="list-style-type: none">▶ Reducir la distancia del terminal inalámbrico a una estación base perteneciente a la red inalámbrica.3. Actualización del firmware en curso.<ul style="list-style-type: none">▶ Esperar hasta que la actualización haya finalizado.4. Estación base sin energía.<ul style="list-style-type: none">▶ Controlar la alimentación de corriente de las estaciones base y del administrador DECT (→ p. 12).▶ Si la estación base se suministra de corriente a través de PoE, revisar el suministro eléctrico del conmutador.5. Sin recursos libres en la estación base más próxima (todas las conexiones ocupadas).<ul style="list-style-type: none">▶ Solución a corto plazo: localizar otra ubicación para comprobar si otra estación base tuviera disponibles conexiones.▶ Solución a largo plazo: revisar la planificación de las estaciones base y poner en marcha en la ubicación con mala cobertura de radio otra estación base más.6. Estaciones base no sincronizadas o ajustes de sincronización incorrectos.<ul style="list-style-type: none">▶ Realizar la sincronización.▶ Revisar si en el clúster hay una estación base con nivel de sincronización 1.▶ Comprobar si todas las estaciones base pueden comunicarse por radio con su estación base superior (→ p. 74). En caso negativo: si es necesario, ajustar otros clúster.
<p>Algunos de los servicios de red no funcionan como se ha indicado.</p> <p>Funciones de servicio no activadas.</p> <ul style="list-style-type: none">▶ Informar al administrador de la centralita o al proveedor de red.
<p>Su interlocutor no le oye.</p> <p>Dado el caso, terminal inalámbrico "silenciado".</p> <ul style="list-style-type: none">▶ Volver a activar el micrófono en el terminal inalámbrico.

No se visualiza el número de teléfono del llamante a pesar de disponer de CLIP/CLI.

Transmisión del número no autorizada.

- ▶ El **llamante** debe solicitar a su proveedor de red la activación de la transmisión de su número.

La conexión a un interlocutor en espera se ha interrumpido pasado un rato de forma automática.

Temporizador para las conexiones (Session Timer) fijado en la centralita VoIP a un valor demasiado bajo.

- ▶ Revisar la configuración del temporizador y aumentarlo si es necesario.

Al realizar registros se escucha un tono de error (sucesión descendente de tonos).

La acción no se puede realizar o introducción de datos incorrecta.

- ▶ Repetir el proceso.
Observar la pantalla y consultar, si es necesario, las instrucciones de uso.

En la lista de llamadas no se indica la hora de los mensajes.

Fecha y hora no sincronizadas.

- ▶ Ajustar la fecha y la hora en el administrador DECT o
- ▶ activar la sincronización con un servidor horario en Internet a través del configurador Web.

No es posible establecer una conexión entre el administrador DECT y el navegador Web de su PC.

- ▶ Comprobar la dirección IP local del administrador DECT introducida al establecer la conexión. Esta figura en el terminal inalámbrico en el menú de servicio (**p. 120**).
Si aún no hubiera registrado ningún terminal inalámbrico, averiguar la dirección IP del administrador DECT utilizando una dirección IP dinámica a través del servidor DHCP. La dirección MAC del administrador DECT figura en la parte posterior de la carcasa. Póngase en contacto con el administrador de su red local si es necesario.
- ▶ Comprobar las conexiones entre el PC y el administrador DECT. Introducir, por ejemplo, en el PC un comando ping para la estación base (**ping <dirección IP local del administrador DECT>**).
- ▶ Ha intentado acceder al teléfono mediante http seguro (https://...). Intentarlo de nuevo con http://...

Exención de responsabilidad

Algunas pantallas pueden contener píxeles (puntos de imagen) que permanecen activados o desactivados. Como un píxel está formado por tres subpíxeles (rojo, verde y azul), se puede producir una desviación cromática de los píxeles.

Esto es normal y no implica un mal funcionamiento.

Observaciones sobre el funcionamiento de los teléfonos VoIP Gigaset detrás de router con Network Address Translation (NAT)

Por regla general, para el funcionamiento de un teléfono VoIP Gigaset detrás de un router con NAT no se necesita una configuración especial del teléfono o el router. Solo deberá seguir la configuración descrita en este apartado en el caso de que se presente alguno de los siguientes problemas.

Problemas habituales provocados por NAT

- ◆ No se pueden recibir llamadas entrantes a través de VoIP. No le llegan las llamadas a su número de teléfono VoIP.
- ◆ No se pueden realizar llamadas salientes a través de VoIP.
- ◆ Se establece conexión con el interlocutor, pero usted no le oye y/o él no le oye a usted.

Posible solución

- 1 Cambie el número de puerto de los puertos de comunicación (puertos SIP y RTP) del teléfono (→ "**1. Cambio de los números de puerto para SIP y RTP en el teléfono VoIP**").
- 2 En algunos casos, también deberá definir en el router una redirección de puertos (también conocida por la denominación inglesa "Port Forwarding") para los puertos de comunicación del teléfono (→ "**2. Ajuste de la redirección de puertos en el router**").

1. Cambio de los números de puerto para SIP y RTP en el teléfono VoIP

Para los puertos SIP y RTP, defina otros números de puerto (locales) **en su sistema telefónico VoIP** (entre 1024 y 49152), que

- ◆ no utilice para otra aplicación o host de la LAN y
- ◆ que se alejen de los números de puerto SIP y RTP utilizados habitualmente (y preconfigurados en el teléfono).

Este proceso es especialmente útil si hay varios teléfonos VoIP conectados al router.

Cambie los números de los puertos de comunicación SIP y RTP del sistema telefónico VoIP:

- ▶ Acceda con el explorador del PC al configurador Web del administrador DECT e inicie sesión.
- ▶ Abra la página Web **Configuración** → **Telefonía** → **Configuración VoIP avanzada** y cambie los ajustes de los puertos SIP y RTP (→ **p. 92**).

Para que resulte más fácil recordar los nuevos números de puerto (por ejemplo, para la configuración del router), puede elegir números de puerto muy parecidos a los ajustes estándar, por ejemplo:

Puerto SIP 49060 en lugar de 5060

Puerto RTP 49004 en lugar de 5004

- ▶ Guarde los cambios en el teléfono.

- ▶ Espere hasta que se vuelva a registrar la nueva conexión VoIP activa. Para ello, acceda a la página Web **Configuración** → **Proveedores de VoIP** donde se mostrará el Estado de su conexión VoIP.
- ▶ Compruebe si continúa el problema original. Si persiste el problema, lleve a cabo el paso 2.

2. Ajuste de la redirección de puertos en el router

Para poder utilizar los números de puerto SIP y RTP seleccionados también en la interfaz WAN con dirección IP pública, debe definir la regla de redirección de puertos en el router para los puertos SIP y RTP.

Defina la redirección de puertos en el router:

La nomenclatura empleada puede variar en función del router.

Para la redirección de puertos debe utilizar los siguientes datos (por ejemplo):

Protocolo	Puerto público	Puerto local	Host local (IP)	
UDP	49060	49060	192.168.2.10	para SIP
UDP	49004	49004	192.168.2.10	para RTP

Protocolo

Establezca **UPD** como protocolo utilizado.

Puerto público

Número de puerto/rango de números de puerto en la interfaz WAN.

Puerto local

Números de puerto definidos en el teléfono para los puertos SIP y RTP.

Para las estaciones base del Gigaset N720 DECT IP Sistema Multicelda se puede ajustar un puerto base RTP, desde el que el sistema calcula él mismo los puertos precisados (32 por módulo DECT) (→ **p. 92**). De este modo, se debe definir la redirección de puertos correspondiente a dicho intervalo en el router.

Host local (IP)

Dirección IP local del teléfono en la LAN. La dirección IP actual del teléfono se muestra en el router.

Para que el router pueda realizar la redirección de puertos, los ajustes de DHCP del router deben garantizar que el teléfono siempre tenga asignada la misma dirección IP local. Es decir, el servidor DHCP no cambia la dirección IP asignada al teléfono mientras esté en funcionamiento. O bien, asigne una dirección IP fija (estática) al teléfono. Asegúrese de que esta dirección IP no esté en el intervalo de direcciones reservado para DHCP y de que no se ha asignado a ningún otro equipo en la LAN.

Consultar la información de servicio

Es posible que necesite la información de su estación base para el servicio de atención al cliente.

Requisito: ha ocupado una línea (está intentando establecer una llamada o ya está realizando una llamada).

Nota

Dado el caso, tendrá que esperar unos segundos hasta que aparezca **Opciones** en la pantalla.

Opciones → Info. de Servicio

Confirme la selección con **Aceptar**.

Las siguientes informaciones/funciones se pueden seleccionar con la tecla :

- 1: Número de serie del administrador DECT (PARI)
- 2: Número de serie del terminal inalámbrico (IPUI)
- 3: No hay información almacenada, solo se muestra '---'
- 4: Variante del administrador DECT (dígitos 1 y 2)
Versión del firmware del administrador DECT (dígitos 3 a 5)
Revisión del firmware del administrador DECT (dígitos 6 a 7)
- 5: No hay información almacenada, solo se muestra '---'
- 6: Código de dispositivo del administrador DECT
- 7: Dirección IP del administrador DECT

RFP-Scan

Con esta función podrá comprobar en el momento de la instalación, o después, de qué estación base DECT (Gigaset N720 IP PRO) recibe un terminal inalámbrico en una ubicación determinada las ondas radioeléctricas.

Medio ambiente

Nuestra política medioambiental

Gigaset Communications GmbH asume una responsabilidad social y se compromete a contribuir a la mejora de nuestro mundo. Nuestras ideas, nuestras tecnologías y nuestras acciones están al servicio de las personas, la sociedad y el medio ambiente. El objetivo de nuestra actividad internacional es la garantía permanente de los medios de subsistencia de las personas. Admitimos la responsabilidad por nuestros productos, que abarca toda la vida de los mismos. En la fase de planificación de productos y procesos, ya se valoran los efectos medioambientales de los productos, incluyendo la fabricación, el aprovisionamiento, la distribución, la utilización, el servicio y la eliminación.

Encontrará más información en Internet sobre productos y procesos respetuosos con el medio ambiente, en www.gigaset.com.

Sistema de gestión medioambiental



Gigaset Communications GmbH dispone de la certificación según las normas internacionales ISO 14001 e ISO 9001.

ISO 14001 (Medio ambiente): certificado desde septiembre de 2007 por TÜV SÜD Management Service GmbH.

ISO 9001 (Calidad): certificado desde 17/02/1994 por TÜV Süd Management Service GmbH..

Eliminación de residuos

Los dispositivos eléctricos y electrónicos no debe eliminarse junto con los residuos domésticos, sino en los puntos de recogida oficiales previstos para ello.



Si un producto incorpora el símbolo de un contenedor tachado, significa que está regulado por la Directiva europea 2002/96/CE.

La eliminación adecuada y la recogida separada de los dispositivos antiguos favorecen la prevención de graves daños ambientales y de salud. Esto es un requisito para la reutilización y el reciclado de dispositivos eléctricos y electrónicos usados.

El municipio, servicio de recogida de residuos o distribuidor especializado del lugar donde haya adquirido el producto le proporcionará información sobre la eliminación de los aparatos que desee desechar.

Anexo

Mantenimiento

Limpie el aparato con un **pañó húmedo** o un **pañó antiestático**. No utilice disolventes ni ningún paño de microfibrá. No utilice **en ningún caso** un paño seco. Existe el riesgo de carga estática.

Las superficies brillantes se pueden tratar cuidadosamente con productos abrillantadores para pantallas.

Contacto con líquidos

Si el dispositivo entrase en contacto con algún líquido:

- 1 Desconecte la fuente de alimentación.**
- 2 Deje que todo el líquido salga del dispositivo.**
- 3 Seque todas las piezas. A continuación, deje el dispositivo en un lugar seco y cálido al menos durante 72 horas (no en: microondas, hornos u otros aparatos similares).**
- 4 Vuelva a encender el dispositivo cuando esté seco.**

Una vez que esté totalmente seco, en muchos casos se puede volver a poner en funcionamiento.

En raras ocasiones, el contacto del teléfono con sustancias químicas puede provocar cambios en su superficie. A causa del gran número de productos químicos disponibles en el mercado, no se han realizado pruebas con todos ellos.

Autorización Gigaset N720 IP PRO

A través del interfaz LAN (IEEE 802.3) es posible la telefonía por voz sobre IP.

Dependiendo de la interfaz de su red de telecomunicación, podría ser necesario un modem adicional.

Para más información, por favor contacte con su proveedor de Internet.

Este equipo está previsto para su uso en el Espacio Económico Europeo y Suiza. En otros países dependerá de la conformidad nacional.

Este dispositivo ha sido diseñado de acuerdo con las especificaciones y la legislación españolas. La marca CE corrobora la conformidad del equipo con los requerimientos básicos de la Directiva R&TTE.

Gigaset Communications GmbH declara que este equipo cumple todos los requisitos básicos y otras regulaciones aplicables en el marco de la normativa europea R&TTE 1999/5/CE.

Extracto de la Declaración de Conformidad

"Nosotros, Gigaset Communications GmbH declaramos que el producto descrito en estas instrucciones se ha evaluado de acuerdo con nuestro Sistema de Garantía Total de Calidad certificado por CETECOM ICT Services GmbH en cumplimiento del ANEXO V de la Directiva R&TTE 1999/5/CE. Se garantiza la presunción de conformidad con los requisitos básicos relativos a la Directiva del Consejo 1999/5/CE."

Puede obtener una copia de la declaración de conformidad en la siguiente dirección de internet:

www.gigaset.com/es/service

CE 0682

Autorización Gigaset N720 DM PRO

Gigaset Communications GmbH declara que este equipo cumple todos los requisitos básicos y otras regulaciones aplicables en el marco de la normativa europea R&TTE 2004/108/CE y 2006/95/CE.

Puede obtener una copia de la declaración de conformidad en la siguiente dirección de internet:

www.gigaset.com/es/service

CE

Características técnicas

Consumo de corriente

Gigaset N720 DM PRO (administrador DECT)		2,3 W
Gigaset N720 IP PRO (estación base)	En espera:	3,0 W
	Llamada:	3,1 W en una conexión DECT
		3,3 W en conexiones 8 DECT (banda estrecha)

Características técnicas generales

Administrador DECT y estaciones base	
Suministro eléctrico a través de Ethernet	Gigaset N720 DM PRO: PoE IEEE 802.3af < 3,8 W (clase 1) Gigaset N720 IP PRO: PoE IEEE 802.3af < 6,4 W (clase 2)
Interfaces LAN	Ethernet RJ45 10/100 Mbps Clase de protección IP20
Condiciones ambientales para la puesta en servicio	+5 °C a +45 °C; 20 % hasta 75 % de humedad atmosférica relativa
Protocolos	IPv4, SNTP, DHCP, DNS, TCP, UDP, VLAN, HTTP, TLS, SIP, STUN, RTP, MWI, SDP
Estaciones base	
Estándar DECT	DECT EN 300 175-x
Banda de difusión	1880–1900 MHz
Número de canales	120 canales
Número de conexiones	8 conexiones simultáneas por estación base (códec G.726, G711, G.729ab), 4 conexiones en modo banda ancha (G.722)
Alcance	Hasta 300 m en espacios abiertos y hasta 50 m en edificios
Códec	g.711, g.722, g.726, g.729ab (10 licencias)
Quality of Service	TOS, DiffServ

Glosario

A

Acceso a Internet de banda ancha

Véase **DSL**.

ADSL

Asymmetric Digital Subscriber Line
Forma especial de **DSL**.

ALG

Application Layer Gateway
Mecanismo de control NAT de un router.

Muchos routers con NAT integrado utilizan ALG. ALG permite el paso a los paquetes de datos de una conexión VoIP y los completa con la dirección IP pública de la red privada segura.

El ALG del router debe desconectarse si el proveedor de VoIP ofrece un servidor STUN o un proxy de salida.

Véase también: **Firewall**, **NAT**, **Proxy de salida**, **STUN**.

Alternar entre llamadas

Alternar llamadas permite cambiar entre dos interlocutores, o entre una conferencia y un interlocutor, sin que el interlocutor en espera pueda escuchar la conversación.

Área de direcciones IP

Área de direcciones IP que el servidor DHCP puede utilizar para asignar direcciones IP dinámicas.

Auriculares

Combinación de micrófono y auricular. Los auriculares permiten conversar cómodamente con las manos libres durante las llamadas telefónicas. Hay auriculares disponibles que se conectan por cable (alámbricos) o vía Bluetooth (inalámbricos) al teléfono base.

Autenticación

Limita el acceso a una red/servicio mediante el inicio de sesión con un ID y una contraseña.

C

CF

Call Forwarding
Véase **Desvío de llamadas**.

Cliente

Aplicación que solicita un servicio a un servidor.

Clúster

Subdivisión de una red DECT en grupos (subredes) a través de una estación de administración central (administrador DECT). Todos los teléfonos de la red utilizan las funciones centrales de la centralita (configuración VoIP, agendas del teléfono...). No obstante, las estaciones base solo se sincronizan dentro de un clúster, con lo cual no es posible la transferencia de un terminal inalámbrico de un clúster a otro vecino.

En caso de no poder sincronizar las células desde un punto de vista técnico, se deberán asignar clústeres distintos para que dentro del clúster se pueda realizar una sincronización. Eso es necesario para un uso sin fallos del sistema DECT.

Códec

Codificador/descodificador

Códec es la denominación de un procedimiento que digitaliza y comprime la voz analógica por Internet antes de su envío y descodifica los datos digitales de paquetes de idioma en su recepción, es decir, los traduce a voz analógica. Existen distintos códecs, que se diferencian entre sí por su grado de compresión.

Las dos partes de una conexión telefónica (emisor y receptor de la llamada) deben utilizar el mismo códec. El códec se determina al establecer la conexión entre el emisor y el receptor.

La selección del códec depende de la calidad de voz, la velocidad de transmisión y el flujo de datos necesario. Un alto grado de compresión significa, por ejemplo, que el ancho de banda necesario para la conexión de voz es bajo. También significa que el tiempo necesario para comprimir/descomprimir los datos es mayor, en este caso aumenta el tiempo de duración de los datos en la red y afecta, con ello, a la calidad de la voz. El tiempo requerido aumenta la demora entre la emisión y la recepción de la voz.

Códec de voz

Véase **Códec**.

COLP / COLR

Connected Line Identification Presentation/Restriction

Servicio de una conexión VoIP/RDSI para llamadas salientes.

Con COLP se muestra el número de teléfono del usuario receptor a la persona que llama.

El número de teléfono del usuario receptor puede ser distinto del número al que se llama, p. ej., en el caso de desvío o transferencia de la llamada.

Con COLR (Connected Line Identification Restriction), el usuario receptor puede suprimir la transmisión del número de teléfono.

Consulta

Al realizar una llamada, puede interrumpir brevemente la conversación con una consulta para establecer una segunda conexión con otro interlocutor. Si finaliza la conexión con este interlocutor inmediatamente, se trata de una consulta. Si cambia entre el primer y el segundo interlocutor, se llama **Alternar entre llamadas**.

CW

Call Waiting

Véase **Llamada en espera**.

D

DECT

Digital Enhanced Cordless Telecommunications

Estándar global para la conexión inalámbrica de dispositivos finales móviles (terminales inalámbricos) a las estaciones base de teléfonos.

Desvío de llamadas

DL

Desvío de llamadas automático (DL) a otro número de teléfono. Existen tres tipos de desvíos de llamadas:

- DL inmediato (CFU, Call Forwarding Unconditional)
- DL por línea ocupada (CFB, Call Forwarding Busy)
- DL por falta de respuesta (CFNR, Call Forwarding No Reply)

Devolución de llamada automática

Véase **Devolución de llamada si ocupado**.

Devolución de llamada si no responde

= CCNR (Completion of calls on no reply). Cuando un usuario llamado no responde, la persona que llama puede configurar la devolución de llamada automática. De este modo, recibirá un aviso en cuanto el usuario de destino establezca la primera vez una conexión y vuelva a estar libre. La centralita debe autorizar esta característica. La solicitud de devolución de llamada se borrará automáticamente al cabo de aproximadamente 2 horas (según el proveedor de red).

Devolución de llamada si ocupado

= CCBS (Completion of calls to busy subscriber). Si la persona que llama oye la señal de ocupado, puede activar la función de devolución de llamada. De este modo, cuando el destino vuelva a estar libre, recibirá un aviso y en cuanto descuelgue el auricular se establecerá la conexión automáticamente.

DHCP

Dynamic Host Configuration Protocol

Protocolo de Internet que regula la asignación automática de **Dirección IP** a los **Usuario de la red**. Un servidor pone a disposición el protocolo en la red. Un servidor DHCP puede ser, p. ej., un router.

El teléfono contiene un cliente DHCP. Un router que contiene un servidor DHCP puede asignar automáticamente las direcciones IP al teléfono desde un área de direcciones especificada. Mediante la asignación dinámica, varios **Usuario de la red** pueden compartir una dirección IP, pero no de modo simultáneo sino alterno.

En algunos routers es posible establecer que la dirección IP del teléfono no se modifique nunca.

Dirección IP

Dirección unívoca de un componente de red dentro de una red en la base del protocolo TCP/IP (p. ej., LAN, Internet). En **Internet**, en lugar de direcciones IP, se asignan generalmente nombres de dominio. **DNS** asigna a los nombres de dominio la dirección IP correspondiente.

La dirección IP consta de cuatro partes (números decimales entre 0 y 255) separadas por un punto (p. ej., 230.94.233.2).

La dirección IP está formada por el número de la red y el número del **Usuario de la red** (p. ej., el teléfono). En función de la **Máscara de subred**, las primeras una, dos o tres partes forman el número de red, y el resto de la dirección IP es el componente de red. En una red, el número de red de todos los componentes debe ser idéntico.

Las direcciones IP se pueden asignar automáticamente con DHCP (direcciones IP dinámicas) o manualmente (direcciones IP fijas).

Véase también: **DHCP**.

Dirección IP dinámica

Las direcciones IP dinámicas se asignan automáticamente a los componentes de red mediante **DHCP**. La dirección IP dinámica de un componente de red puede cambiar en cada inicio de sesión o en intervalos temporales determinados.

Véase también: **Dirección IP estática**.

Dirección IP estática

Una dirección IP fija se asigna manualmente a un componente de red durante la configuración de la red. Al contrario que la **Dirección IP dinámica**, la dirección IP fija no cambia.

Dirección IP global

Véase **Dirección IP**.

Dirección IP local

La dirección IP local o privada es la dirección de un componente de red en la red local (LAN). Su asignación depende del controlador de red. Los dispositivos que realizan un cambio de red de una red local a Internet (puerta de enlace o router) tienen una dirección IP privada y una pública.

Véase también **Dirección IP**.

Dirección IP privada

Véase **Dirección IP local**.

Dirección IP pública

La dirección IP pública es la dirección de un componente de red en Internet. El proveedor de Internet asigna esta dirección. Los dispositivos que realizan un cambio de red de una red local a Internet (puerta de enlace o router) tienen una dirección IP local y una pública.

Véase también: **Dirección IP, NAT**.

Dirección MAC

Media Access Control Address

Dirección del hardware mediante la que cualquier dispositivo de red (p. ej., tarjeta de red, conmutador, teléfono) se puede identificar de modo unívoco desde cualquier parte del mundo. Se compone de 6 partes (números hexadecimales) separados entre sí por un guión (-) (p. ej., 00-90-65-44-00-3A).

El fabricante asigna la dirección MAC y no se puede modificar.

Dirección SIP

Véase **URI**.

DMZ (Demilitarized Zone)

DMZ es la denominación de un área de la red que se encuentra fuera del firewall.

Una DMZ se configura entre una red protegida (p. ej., LAN) y una red no segura (p. ej., Internet). Una DMZ permite el acceso ilimitado desde Internet a uno o unos pocos componentes de red, mientras que el resto de componentes permanece seguro detrás del firewall.

DNS

Domain Name System

Sistema jerárquico que permite la asignación de una **Dirección IP** a un **Nombre de dominio** más fácil de recordar. Un servidor DNS local debe administrar esta asignación en cada (W)LAN. El servidor DNS local determina la dirección IP, en caso necesario mediante una consulta a servidores DNS superiores y a otros servidores DNS locales en Internet.

Es posible establecer la dirección IP del servidor DNS primario/secundario.

Véase también: **DynDNS**.

DSCP

Differentiated Service Code Point

Véase **Quality of Service (QoS)**.

DSL

Digital Subscriber Line

Técnica de transmisión de datos que permite el acceso a Internet de, p. ej., **1,5 Mbps** a través de líneas telefónicas convencionales. Requisitos: módem DSL y oferta correspondiente del proveedor de Internet.

DSLAM

Digital Subscriber Line Access Multiplexer

El DSLAM es una caja de distribución situada en una centralita en la que se unen las líneas de conexión de los interlocutores.

DTMF

Dual Tone Multi-Frequency

Otra denominación para la marcación por tonos multifrecuencia.

Dúplex completo

Modo de transmisión de datos en el que se puede enviar y recibir simultáneamente.

DynDNS

DNS dinámico

La asignación de nombres de dominio y direcciones IP se realiza a través de **DNS**. Para la **Dirección IP dinámica**, este servicio se completa mediante el denominado DNS dinámico. Permite la utilización de un componente de red con una dirección IP dinámica como **Servidor** en **Internet**. DynDNS garantiza que un servicio de Internet siempre tenga el mismo **Nombre de dominio**, independientemente de la dirección IP actual.

E**ECT**

Explicit Call Transfer

El interlocutor A llama al interlocutor B, pone la conversación en espera y llama al interlocutor C. En lugar de establecer una conferencia con tres interlocutores, A conecta al interlocutor B con el C y cuelga.

EEPROM

Electrically Erasable Programmable Read Only Memory

Módulo de memoria de su teléfono con datos fijos (p. ej., configuración del dispositivo de fábrica y específica del usuario) y datos guardados automáticamente (p. ej., registros de la lista de llamadas).

Enrutamiento

El enrutamiento es la transmisión de paquetes de datos a otros usuarios de una red. En la ruta hacia el destinatario, los paquetes de datos se envían de un nodo de red a otro hasta llegar a su destino.

Sin esta transmisión de paquetes de datos, la existencia de redes como Internet no sería posible. El enrutamiento conecta las redes individuales a este sistema global.

Un router es una parte del sistema que transmite paquetes de datos dentro de la red local y también de una red a otra. La transmisión de datos de una red a otra se realiza en base a un protocolo común.

F

Firewall

El firewall permite proteger su red contra accesos externos no autorizados. Es posible combinar varias medidas y técnicas (de hardware y/o de software) para controlar el flujo de datos entre una red privada protegida y una red no protegida (p. ej., Internet).

Véase también: **NAT**.

Firmware

Software de un dispositivo en el que está guardada la información básica para su funcionamiento. Con el fin de corregir errores o actualizar el software del dispositivo, es posible cargar una nueva versión del firmware en la memoria del dispositivo (actualización de firmware).

Fragmentación

Los paquetes de datos demasiado grandes se dividen en paquetes parciales (fragmentos) antes de transferirse y se vuelven a unir al llegar al equipo receptor (desfragmentación).

G

G.711 a law, G.711 μ law

Estándar para un **Códec**.

G.711 proporciona una calidad de voz muy buena, correspondiente a la de la red RDSI. Puesto que la compresión es baja, el ancho de banda necesario es de aproximadamente 64 Kbit/s por conexión de voz; sin embargo, la demora por la codificación/descodificación solo es de 0,125 ms.

"a law" denomina el estándar europeo, " μ law" el estándar norteamericano/japonés.

G.722

Estándar para un **Códec**.

G.722 es un códec de voz de **banda ancha** con un ancho de banda de 50 Hz hasta 7 kHz, una tasa de transmisión neta de 64 Kbit/s por conexión de voz, y reconocimiento de pausas del habla integrado y generación de ruido (supresión de pausas del habla).

La norma G.722 ofrece una calidad de sonido muy alta. La calidad de la voz es más clara y mejor que en otros códecs gracias a una mayor tasa de detección y posibilita un tono de voz en HDSP (High Definition Sound Performance).

G.726

Estándar para un **Códec**.

G.726 proporciona una calidad de voz buena. Es inferior a la del códec **G.711**, pero superior a la del **G.729**.

G.729A/B

Estándar para un **Códec**.

La calidad de voz del G.729A/B es más bien baja. A causa del alto nivel de compresión, el ancho de banda necesario es de aproximadamente solo 8 Kbit/s por conexión de voz, pero el tiempo de demora es de aproximadamente 15 ms.

GSM

Global System for Mobile Communication

Originariamente, el estándar europeo para redes de telefonía móvil. Actualmente, GSM se puede considerar el estándar internacional. En EE. UU. y Japón, sin embargo, se fomentan más los estándares nacionales.

H**Hub/Concentrador**

En una **Red de infraestructura**, conecta a varios **Usuario de la red**. Todos los datos enviados al concentrador por un usuario de la red se envían al resto de usuarios de la red.

Véase también: **Puerta de enlace, Router**.

I**ID de usuario**

Véase **Identificación de usuario**.

Identificación de usuario

Nombre/combinación de cifras para acceder, p. ej., a su cuenta VoIP o a su lista privada de direcciones en Internet.

IEEE

Institute of Electrical and Electronics Engineers

Gremio internacional para la normalización en el sector de la electrónica y la electrotecnia, especialmente para la estandarización de la tecnología LAN, protocolos de transmisión, velocidad de transmisión de datos y cableado.

Internet

WAN global. Hay varios protocolos definidos para el intercambio de datos, resumidos bajo el nombre de TCP/IP.

Cada **Usuario de la red** se puede identificar por su **Dirección IP**. De la asignación de un **Nombre de dominio** a la **Dirección IP** se encarga el **DNS**.

Los servicios más importantes en Internet son la World Wide Web (WWW), el correo electrónico, la transferencia de ficheros y los foros de debate.

IP (Protocolo de Internet)

Protocolo TCP/IP en **Internet**. La IP se encarga del direccionamiento de los usuarios de una **Red** mediante una **Dirección IP** y transmite datos de un emisor a un receptor. La IP especifica el camino (enrutamiento) de los paquetes de datos.

L**LAN**

Local Area Network

Red con extensión espacial limitada. LAN puede ser inalámbrica (WLAN) y/o con conexión por cable.

Llamada en espera

= CW (Call Waiting).

Servicio del proveedor de red. Durante una llamada, un tono de aviso indica que otro interlocutor está llamando. Puede aceptar o rechazar la llamada. También puede activar o desactivar esta función.

M

Marcación por bloques

Primero, usted introduce el número de teléfono completo y lo corrige si es necesario. A continuación, descuelgue el auricular o pulse la tecla de descolgar/manos libres, para marcar el número de teléfono.

Máscara de subred

Una **Dirección IP** está formada por un número de red fijo y un número de usuario variable. El número de red es idéntico para todos los **Usuario de la red**. En la máscara de subred se especifica la parte que ocupa el número de red. P. ej., en la máscara de subred 255.255.255.0, las primeras tres partes de la dirección IP son el número de red y la última es el número de usuario.

Mbps

Million Bits per Second

Unidad de medida de la velocidad de transmisión de una red.

Melodía de espera

Music on hold

Reproducción de música en caso de **Consulta** o al **Alternar entre llamadas**. Durante la espera, el interlocutor oye una melodía de espera.

MRU

Maximum Receive Unit

Define la cantidad de datos que hay dentro de un paquete de datos.

MTU

Maximum Transmission Unit

Define la longitud máxima de un paquete de datos que se puede transportar de una vez a través de la red.

N

NAT

Network Address Translation

Método para traducir una **Dirección IP (privada)** en una o varias direcciones IP (públicas). Mediante NAT, las direcciones IP de los **Usuario de la red** (p. ej., teléfonos VoIP) de una **LAN** pueden ocultarse tras una dirección IP común del **Router** en **Internet**.

Los teléfonos VoIP ocultos tras un router de NAT no están disponibles (ya que tienen una IP privada) para servidores VoIP. Para "evitar" el NAT, (alternativamente) el router **ALG**, el teléfono VoIP **STUN** o el proveedor de VoIP puede utilizar un **Proxy de salida**.

Si dispone de un proxy de salida, debe tenerlo en cuenta al definir la configuración VoIP del teléfono.

NAT simétrico

Un NAT simétrico asigna direcciones IP y números de puerto externos distintos a las mismas direcciones IP y números de puerto internos, en función de la dirección de destino externa.

Nombre de dominio

Denominación de uno o varios servidores web en Internet (p. ej., gigaset.com). El nombre de dominio se asigna a la dirección IP correspondiente por medio del DNS.

Nombre mostrado

Función de la centralita. Puede introducir el nombre que desee que aparezca en la pantalla del interlocutor en lugar de su número de teléfono.

Número de puerto

Designa una aplicación determinada de un **Usuario de la red**. El número de puerto puede asignarse de forma permanente o en cada acceso, dependiendo del ajuste realizado en la **LAN**.

La combinación **Dirección IP**/número de **Puerto** identifica al receptor o emisor de un paquete de datos dentro de una red.

P**Paging** (búsqueda de terminales inalámbricos)

(español: radiomensajería)

Función del teléfono base para localizar los terminales inalámbricos registrados. El teléfono base establece una conexión con todos los terminales inalámbricos registrados. Los terminales inalámbricos suenan.

PIN

Número de identificación personal

Sirve de protección contra el uso no autorizado. Si la función PIN está activada, debe introducirse una combinación de cifras para acceder a una zona protegida.

Los datos de configuración del teléfono base se pueden proteger mediante un PIN de sistema (combinación de 4-cifras).

Preparación para la marcación

Véase **Marcación por bloques**.

Protocolo

Descripción de las convenciones para la comunicación en una **Red**. Contiene reglas para el establecimiento, la administración y la finalización de una conexión, a través de formatos de fecha, transcurros de tiempo y posibles tratamientos de errores.

Protocolo de transporte

Regula el transporte de datos entre dos interlocutores (aplicaciones).

Véase también: **UDP**, **TCP**, **TLS**.

Proveedor de Internet

Permite el acceso a Internet abonando la tarifa correspondiente.

Proveedor de puerta de enlace

Véase **Proveedor de SIP**.

Proveedor de SIP

Véase **Proveedor de VoIP**.

Proveedor de VoIP

Un **Proveedor de puerta de enlace**, de VoIP o de SIP es un proveedor de Internet que pone a disposición una **Puerta de enlace** para la telefonía en Internet. Puesto que el teléfono funciona con el estándar SIP, su proveedor debe ser compatible con este estándar.

Glosario

El proveedor transmite conversaciones de VoIP a la red telefónica (analógica, RDSI y móvil) y viceversa.

Proxy de salida

Mecanismo de control NAT alternativo a STUN, ALG.

El proveedor de VoIP utiliza los proxy de salida en entornos con firewall/NAT como alternativa al **Servidor proxy SIP**. Controlan el tráfico de datos a través del firewall.

El proxy de salida y el servidor STUN no se deben utilizar simultáneamente.

Véase también: **STUN** y **NAT**.

Proxy HTTP

Servidor a través del cual los **Usuario de la red** navegan por Internet.

Proxy/servidor proxy

Programa informático que regula el intercambio de datos de equipos entre el **Cliente** y el **Servidor** de una red. Si el teléfono realiza una consulta al servidor VoIP, el proxy actúa de servidor con respecto al teléfono y de cliente con respecto al servidor. Al proxy se accede a través de su **Dirección IP/Nombre de dominio** y **Puerto**.

Puerta de enlace

Su función es la de conectar dos **Red** distintas entre sí, p. ej., el router como puerta de enlace de Internet.

Para las conversaciones telefónicas **VoIP** en la red telefónica, una pasarela debe unir la red IP y la red telefónica (proveedor de pasarelas/VoIP). La puerta de enlace transmite las llamadas de VoIP a la red telefónica si es necesario.

Puerto

Los datos se transmiten entre dos aplicaciones de una **Red** mediante un puerto.

Puerto RTP

Puerto (local) a través del cual se envían y reciben los paquetes de datos de voz en VoIP.

Puerto SIP local

Véase **Puerto SIP/puerto SIP local**.

Puerto SIP/puerto SIP local

Puerto (local) a través del cual se envían y se reciben los datos de señalización SIP con VoIP.

Q

Quality of Service (QoS)

Calidad de servicio

Define la calidad de servicio en las redes de comunicación. Existen distintas clases de calidad de servicio.

La QoS afecta al flujo de paquetes de datos en Internet, p. ej., priorizando paquetes de datos, reservando banda ancha y optimizando los paquetes.

En las redes VoIP, la QoS afecta a la calidad de voz. Si la infraestructura entera (router, servidor de red, etc.) dispone de QoS, la calidad de la voz será mayor, es decir, se producirán menos demoras, menos efecto eco, menos crujidos.

R**Red**

Conexión entre dispositivos. Los dispositivos pueden conectarse o bien mediante distintas líneas o mediante rutas de transmisión.

Las redes se pueden diferenciar también por su alcance y su estructura:

- Alcance: redes locales (**LAN**) o redes de larga distancia (**WAN**)
- Estructura: **Red de infraestructura** o red ad-hoc

Red de infraestructura

Red con estructura central: todos los **Usuario de la red** se comunican a través de un **Router** central.

Red Ethernet

LAN alámbrica.

Redireccionamiento de puertos

La puerta de enlace de Internet (p. ej., el router) transmite a este puerto paquetes de datos de **Internet** dirigidos a un **Puerto** determinado. De este modo, los servidores de una **LAN** pueden prestar servicios en Internet sin necesidad de una dirección IP pública.

Registrador

El registrador administra las direcciones IP actuales de los **Usuario de la red**. Al suscribirse en el proveedor de VoIP, su dirección IP actual se almacenará en el registro. De este modo, también estará localizable en sus desplazamientos.

RFP

Radio Fixed Part

Estaciones base en una red DECT multicélula.

RFPI

Radio Fixed Part Identity

Identificación de una estación base en una red DECT multicélula. Entre otros, contiene el número (RPN) y una identificación del administrador DECT. Un terminal inalámbrico reconoce la estación base a la que está conectado y la red DECT a la que pertenece.

Roaming (itinerancia)

Posibilidad de un usuario con un terminal inalámbrico DECT de aceptar o iniciar llamadas en todas las células de radio de la red DECT.

ROM

Read Only Memory

Memoria de solo lectura.

Router

Transmite paquetes de datos dentro de una red y entre varias redes por la ruta más rápida. Puede unir una **Red Ethernet** y una WLAN. Puede actuar de **Puerta de enlace** a Internet.

RPN

Radio Fixed Part Number

Número de la estación base en una red DECT multicélula.

RTP

Realtime Transport Protocol

Estándar universal para la transmisión de datos de audio y vídeo. Con frecuencia se utiliza junto a UDP. Para ello, los paquetes RTP se incrustan en paquetes UDP.

S

Servidor

Ofrece un servicio a otros **Usuario de la red (Cliente)**. El concepto puede denominarse a un ordenador/PC o a una aplicación. Para dirigirse a un servidor, se necesita **Dirección IP/Nombre de dominio y Puerto**.

Servidor proxy SIP

Dirección IP del servidor de puerta de enlace del proveedor de VoIP.

SIP (Session Initiation Protocol)

Protocolo de señalización independiente de la comunicación por voz. Se utiliza para el establecimiento y la finalización de la llamada. Además pueden definirse parámetros para la transmisión de voz.

STUN

Simple Transversal of UDP over NAT
Mecanismo de control NAT.

STUN es un protocolo de datos para teléfonos VoIP. STUN sustituye la dirección IP privada en los paquetes de datos del teléfono VoIP por la dirección pública de la red privada protegida. Para el control de la transmisión de datos, es necesario, además, disponer de un servidor STUN en Internet. STUN no se puede utilizar con NAT simétricos. Véase también: **ALG, Firewall, NAT, Proxy de salida**.

Subred

Segmento de una **Red**.

T

Tarifa plana

Clase de tarifa para una conexión a **Internet**. El proveedor de Internet factura mensualmente un importe fijo. No hay costes adicionales por duración ni por cantidad de conexiones.

Tasa de transmisión

Velocidad con la que se transmiten los datos en **WAN o LAN**. La tasa de datos se mide en unidades de datos por unidad de tiempo (Mbit/s).

TCP

Transmission Control Protocol
Protocolo de transporte. Protocolo de transmisión seguro: para la transmisión de datos, establece, supervisa y finaliza una conexión entre el emisor y el receptor.

TLS

Transport Layer Security
Protocolo para la codificación de transmisiones de datos en Internet. TLS es un **Protocolo de transporte** superior.

Transferencia (handover)

Posibilidad que tiene un usuario de un terminal inalámbrico DECT durante una conversación telefónica o una conexión de datos de cambiar sin interrupción la conexión de una célula de radio a otra.

U**UDP**

User Datagram Protocol

Protocolo de transporte. Al contrario que el **TCP**, **UDP** es un protocolo inseguro. UDP no establece ninguna conexión fija. Los paquetes de datos (denominados datagramas) se envían como transmisión. El destinatario es el único responsable de la recepción de los datos. El emisor no recibe ninguna notificación de la recepción.

URI

Uniform Resource Identifier

Secuencia de caracteres que sirve para identificar recursos (p. ej., el destinatario de correo electrónico, <http://gigaset.com>, ficheros).

En el **Internet**, los URI se utilizan para denominar los recursos de forma homogénea. Los URI también se denominan dirección SIP.

Se pueden introducir como número en el teléfono. Marcando un URI es posible llamar a un usuario de Internet con equipamiento VoIP.

URL

Universal Resource Locator

Dirección unívoca global de un dominio en **Internet**.

Una URL es una subclase de **URI**. Las URL identifican un recurso por su ubicación (inglés: location) en **Internet**. El concepto se utiliza con frecuencia como sinónimo de URI (por razones históricas).

Usuario de la red

Dispositivos y ordenadores que están conectados entre ellos mediante la red, p. ej., servidores, PC y teléfonos.

V**VoIP**

Voice over Internet Protocol

Las llamadas telefónicas ya no se establecen y se transmiten a través de la red telefónica, sino por **Internet** (u otras redes IP).

W**WAN**

Wide Area Network

Red de área amplia no limitada espacialmente (p. ej., **Internet**).

Accesorios

Fuente de alimentación

Solo necesitará una fuente de alimentación si sus dispositivos no reciben corriente eléctrica mediante PoE (Power over Ethernet).

UE: Código del artículo: C39280-Z4-C706

RU: Código del artículo: C39280-Z4-C745

Gigaset N720 SPK PRO (Site Planning Kit)

Equipamiento para la planificación y análisis de su sistema multicélula DECT. La maleta contiene dos terminales inalámbricos calibrados Gigaset S810H y una estación base Gigaset N510 IP PRO, además de otros accesorios para medir la calidad de la señal y la cobertura de radio de su red DECT.

Código del artículo: S30852-H2316-R101

Terminales inalámbricos Gigaset

Amplíe su sistema telefónico con otros terminales inalámbricos.

Encontrará información relativa a las funciones del terminal inalámbrico en relación con las estaciones base de Gigaset en la página de Internet wiki.gigasetpro.com.

Puede solicitar todos los accesorios y baterías en comercios especializados.



Utilice únicamente accesorios originales. De este modo evitará daños personales y materiales, y se asegurará de cumplir con todas las disposiciones relevantes.

Índice alfabético

A

- Abrir lista de correo entrante 48
- Abrir lista de entrada
 - (correo electrónico) 48
- Acceso a Internet (banda ancha) 125
- Acceso a Internet de banda ancha 125
- Accesorios 138
- Actualización de firmware, administrador DECT
 - indicadores LED 21
- Actualización de firmware, estación base
 - indicadores LED 22
- Actualización, firmware 110
- Administración remota 76
- Administrador de llamadas 84
- Administrador DECT 5
 - conectar con LAN 60
 - configuración de la LAN 66
 - estado 111
 - estado de la conexión con las
 - estaciones base, indicación LED .. 21
 - indicadores LED 21
 - instalar 10
 - nombre del dispositivo 67
 - restablecer 23
- ADSL 125
- Advertencia de seguridad 13
- Agenda del teléfono
 - acceso a 38
 - configurar 94
 - empresa 39, 96
 - formato XML 104
 - privada 104
 - pública 40
 - utilización 38
- Agenda del teléfono de empresa 39, 96
 - abrir 39
 - buscar registro 39
 - configurar 96
 - marcar un número de teléfono 40
 - personal 39
- Agenda del teléfono, local
 - transferir al/del PC 83
- Agenda telefónica (LDAP)
 - Formato de visualización 103
- Agendas del teléfono conjuntas véase
 - Agenda del teléfono de empresa
- Ajustar fecha 57
- Ajustar hora 57
- ALG 125
- Alternar entre llamadas 33, 125
- Application Layer Gateway (ALG) 125
- Archivo de agenda del teléfono
 - contenido (formato vCard) 84
- Archivo vcf 83
- Área de direcciones IP 125
- Área de navegación, configurador Web . 63
- Área de trabajo, configurador Web 64
- Asignar tecla 58
- Asymmetric Digital Subscriber Line 125
- Atributo
 - c 100
 - cn 100
 - company 100
 - definido por el usuario 99, 100
 - displayName 100
 - facsimileTelephoneNumber 100
 - friendlyCountryName 100
 - homePhone 100
 - l 100
 - labeledURI 100
 - mail 100
 - mobile 100
 - o 100
 - ou 100
 - postalAddress 100
 - postalCode 100
 - sn 100
 - street 100
 - telephoneNumber 100
- Atributos
 - determinar para la visualización 99
 - en la base de datos LDAP 98
 - en los teléfonos Gigaset 99
- Atributos adicionales 99
- Auriculares 125
- Autenticación 125
- Autorización
 - Gigaset N720 DM PRO 123
 - Gigaset N720 IP PRO 122

Índice alfabético

Ayuda	116	Concentrador	131
B		Conectar el PC con el configurador Web	60
Barra de menú, configurador Web	63	Conexión Valor RSSI	115
Bloqueo de llamada	86	Conexión a la LAN, indicación de estado a través de LED	21
Borrar		Conexión LAN	13
estación base	73	Conexiones de banda ancha	35
terminal inalámbrico	85	Conexiones de datos seguras	75
Botones, configurador Web	64	Conexiones, ocupado	29
C		Configuración de fábrica	23
Calidad de servicio	134	Configuración de la LAN	66
Calidad del sonido	82	Configuración del sistema	57
Call Forwarding	125	Configurador Web	
Call Waiting	126	conectar con el PC	60
Cambio a versión anterior, firmware ...	110	menú	65
Campos de introducción, configurador Web	64	registrar	61
Características técnicas	124	Configurador web	
Cascada de direcciones MAC	13	botones	64
Centralita (VoIP)	6	contraseña	61
Centralita VoIP	5	creación y elementos de mando	62
registrar en el administrador DECT ...	77	seleccionar idioma	61
Centro de Información (Info Center) ...	53	Connected Line Identification Presentation/Restriction	29, 126
iniciar	53	Consulta	126
navegar	55	Consultar la información de servicio ...	120
Certificado	75	Consumo de corriente	124
CF	125	Consumo de energía eléctrica, véase Consumo de corriente	
CLI, CLIP (Calling Line Identification Presentation)	30	Contacto con líquidos	122
Cliente	125	Contenido de la caja	9
CLIP, listas de llamadas	44	Contestador automático en red	46
Clúster	6, 125	asignar	82
configurar	74	lista	47
cn, atributo	100	llamar, marcación rápida	47
CNIP	30	llamar, mediante el menú	47
Códec		llamar, tecla de mensajes	47
G.711 a law	82	Contraseña	61
G.711 μ law	82	modificar	105
G.722	82	restablecer	23
G.726	82	Correo electrónico	48
G.729	82	borrar	52
seleccionar para el terminal inalámbrico	82	mensajes al establecer una conexión .	50
Códec de banda ancha	130	notificación	48
Códecs	126	ver la dirección del remitente	52
COLP	29, 126	Criterios de búsqueda	101
COLR	29, 126	Caracteres especiales	101
Comodín para los registros		Operadores	101
de los usuarios	101		
company, atributo	100		

Cuenta de correo electrónico
 configurar para el terminal
 inalámbrico 85
 CW..... 126

D

Dar de baja, terminal inalámbrico..... 85
 Datos de acceso para el servidor LDAP .. 96
 Demilitarized Zone 128
 Desactivar el tono de llamada 37
 Desvío de llamadas..... 127
 activar/desactivar 36
 Desvío de llamadas, véase
 Transferencia de llamadas
 Devolución de llamada
 si no responde..... 127
 si ocupado 32, 127
 si ocupado, desactivar función 32
 DHCP 24, 126, 129
 Diagnóstico..... 112
 Diagnóstico, estaciones base 75, 113
 Differentiated Service Code Point..... 129
 Digital Subscriber Line..... 129
 Access Multiplexer 129
 Dirección del remitente
 (correo electrónico) 52
 Dirección IP..... 127
 determinar la del administrador
 DECT 61
 dinámica 66, 128
 estática 66, 128
 estática, estación base..... 72
 global..... 128
 local 128
 privada..... 128
 pública..... 128
 restablecer mediante el reinicio
 del hardware 23, 24
 Dirección IP dinámica..... 128
 administrador DECT..... 66
 estación base 72
 Dirección IP estática 128
 administrador DECT..... 66
 estación base 72
 Dirección IP global 128
 Dirección IP local..... 128
 Dirección IP privada 128
 Dirección IP pública 128

Dirección MAC..... 128
 Dirección SIP..... 128
 Directorio de empresas 40
 displayName, atributo 100
 Distinguished Name (DN) 97
 DMZ 128
 DND (Do Not Disturb), véase No molestar
 DNS..... 129
 DNS dinámico 129
 Domain Name System 129
 DSCP..... 129
 DSL 129
 DSLAM 129
 DTMF 88
 Dúplex completo 129
 Duración de la llamada 29
 Dynamic Host Configuration
 Protocol..... 127
 DynDNS..... 129

E

Eliminación de residuos..... 121
 Enrutamiento 130
 Equipos médicos..... 8
 Error de certificado..... 48
 Estación base 5
 activar 72
 conexión con el administrador DEC,
 indicación LED 22
 configurar 71
 eliminar de la red DECT..... 73
 estado 71
 estado de la sincronización 22
 Eventos 75, 113
 indicadores LED..... 22
 instalar..... 10
 mostrar lista 73
 organización en clúster..... 74
 registrar..... 16, 70
 Relación con otras 111, 114
 Representación gráfica 114
 restablecer 23
 sincronizar 16
 sobrecargada, indicación
 mediante LED 22
 Estaciones base
 sincronizar 74
 Estructura de las páginas Web..... 62

Índice alfabético

- Etiquetado VLAN 68
Explicit Call Transfer 129
- F**
- facsimileTelephoneNumber, atributo . . . 100
Fecha 105
 sincronización 57
Filtro 100
 Criterios 101
 Formato 101
 Nombre 102
 Número 103
Filtro por nombre 100, 102
Filtro por número 100, 103
Finalizar llamada 29
Firewall 130
Firmware 130
 actualizaciones 10
 actualizar 109
 restablecer 110
Formato de visualización, agenda telefónica
 103
Formato vCard 84
Formato XML, agenda del teléfono 94
Fragmentación de paquetes de datos . . 130
friendlyCountryName 100
Fuente de alimentación 8
 código del artículo 138
 conectar 12
- G**
- G.711 82
G.722 35, 82
 autorizar 89
G.726 82
G.729 82
 activar 89
Generación de la dirección IP 127
Gigaset HDSP, véase HDSP
Gigaset N720 DECT IP Multicell System . . . 5
Gigaset N720 DM PRO 5
Gigaset N720 IP PRO 5
Gigaset N720 SPK PRO
 (Site Planning Kit) 7
Gigaset N720 SPK PRO (Site Planning Kit)
 código del artículo 138
Gigaset.net 93
Gigaset-config.com 60
- Global System for
 Mobile Communication 131
GSM 131
Guía telefónica
 en línea 94
Guía telefónica en línea 40
 abrir 40
 asignar 81
 buscar registro 41
 configurar 95
 marcar un número de teléfono 42
 pública 94
- H**
- Handover (transferencia) 6
HDSP 35
homePhone, atributo 100
Hora 105
 sincronización 57
- I**
- ID de usuario 131
Identificación de usuario 131
Idioma 61
IEEE 131
Imagen CLIP 30
Indicación
 nombre (CNIP) 30
 número de teléfono del abonado
 llamante (CLI/CLIP) 30
 número de teléfono del receptor
 de la llamada (COLP) 29
Indicación de los números
 de teléfono, notas 31
Indicaciones de seguridad 8
Indicaciones luminosas, véase LED
Información sobre la protección
 de datos 13
Informe de sistema (Syslog) 108, 112
 Filtros 112
Instalar
 administrador DECT 10
 estación base 10
Institute of Electrical and
 Electronics Engineers 131
Internet 131
IP 131

J	
Jerarquía de sincronización	16
L	
labeledURI, atributo	100
LAN	131
LDAP	
Atributos	98
Configuración del servidor	96
Filtro	100
formato, agenda del teléfono	94
mostrar contactos en la pantalla	39
Rango de búsqueda (BaseDN)	97
LDAP (Lightweight Directory Access Protocol)	39
LED	
actualización de firmware	21
administrador DECT	21
administrador DECT, conexión con la estación base	21
estación base	22
estación base, conexión con el administrador DECT	22
llamadas activas	21
sobrecarga de la estación base	22
Leer asunto (correo electrónico)	51, 52
Lista	
contestador automático en red	47
notificaciones de correo electrónico ..	48
Lista de llamadas	43
abrir	44
borrar	45
borrar registro	45
información almacenada	44
llamadas perdidas	43
llamadas recibidas	43
llamadas salientes	43
marcar un número de teléfono	45
todas las llamadas	43
transferir el registro a la agenda del teléfono	45
Lista de mensajes	
contestador automático en red	47
correo electrónico	49
Lista de rellamada	43
Listas, configurador Web	64
Listen Port, véase Puerto de comunicación	
Llamada	
en la lista de llamadas	43
finalizar	29
indicación en LED	21
perdida	43
recibida	43
responder	30
saliente	43
transferir (conectar)	34
Llamada en espera	32, 132
activar/desactivar	36
Llamada perdida	
en la lista de llamadas	43
Llamada VoIP	
prefijo local	87
Local Area Network	131
M	
mail, atributo	100
Mantenimiento del teléfono	122
Marcación por bloques	132
Máscara de subred	67, 132
Maximum Receive Unit	132
Maximum Transmission Unit	132
Mbps	132
Media Access Control	128
Medio ambiente	121
Sistema de gestión medioambiental ..	121
Melodía de espera	132
Mensaje	
borrar (correo electrónico)	52
escuchar (contestador automático en red)	47
Mensajes	46
Million Bits per Second	132
mobile, atributo	100
Montaje en la pared	15
MRU	132
MTU	132
Music on hold	132
N	
NAT	132
simétrico	132
NAT simétrico	132
Network Address Translation	132
Nivel de sincronización	
Mostrar	115

Índice alfabético

No molestar	37
Nombre	
del abonado llamante (CNIP), mostrar	30
mostrado (VoIP)	133
Nombre de dominio	133
Nombre del dispositivo en la red	67
Nombre mostrado (cuenta VoIP)	133
Notificación	
entrada de correo electrónico	48
Número de identificación personal	133
Número de puerto	133
Número de teléfono	
del abonado llamante (CLIP), mostrar	30
del receptor de la llamada (COLP), mostrar	29
marcar desde la agenda del teléfono de empresa	40
marcar desde la guía telefónica en línea	42
seleccionar de la lista de llamadas	45
O	
Ocupado	29
Opciones alternativas, configurador Web	64
Opciones de selección, configurador Web	64
Opciones, configurador Web	64
Operador	
O	101
Y	101
Operador O	101
Operador Y	101
Operadores lógicos, véase Operador ou, atributo	100
P	
Página Web	
estructura	62
Paging	133
Pantalla	
rota	8
Pantalla fracturada	8
Paquetes de datos, fragmentación	130
PIN	133
PoE (Power over Ethernet)	11
postalAddress, atributo	100

postalCode, atributo	100
Prefijo	87
Prefijo local	28, 87
Preguntas y respuestas	116
Preparación para la marcación	133
Prioridad de los datos de voz	69
Protocolo	133
Protocolo de Internet	131
Protocolo de transporte	133
Proveedor de Internet	133
Proveedor de puerta de enlace	133
Proveedor de SIP	133
Proveedor de VoIP	133
cargar perfil	77
configurar	77
Proxy	134
Proxy de salida	134
Proxy HTTP	68, 134
Puerta de enlace	134
Puerta de enlace estándar	67
Puerto	134
Puerto de comunicación	92
Puerto RTP	134
Puerto SIP	134
Puerto SIP local	134
Punto de inicio de la búsqueda en la agenda telefónica (LDAP)	97

Q

Quality of Service	134
--------------------------	-----

R

Rango de búsqueda	97
Dominio	98
Read Only Memory	135
Realizar llamadas	
realizar una llamada	28
responder una llamada	30
Realizar llamadas anónimas	34
Realizar una llamada	28
desde el directorio de empresas	42
desde la guía telefónica en línea	42
llamada anónima	34
Red	135
Ethernet	135
Red de infraestructura	135
Red Ethernet	135
Redireccionamiento de puertos	135
Registrador	135

Registrar, terminal inalámbrico	79
Registrarse, en el configurador Web.	61
Registro de la agenda telefónica	
Atributo	100
Visualización de atributos	99
Registros de los usuarios, comodín	101
Regla de marcación	
bloqueo de llamada	86
prefijo	87
Reiniciar	23
a configuración de fábrica	23
configuración IP dinámica	24
configuración IP estática	23
Reinicio, sistema	107
Restablecer	23
Restablecer, véase Reiniciar	
RFC 2833 (señalización DTMF)	88
RFP (Radio Fixed Part)	135
RFPI (Radio Fixed Part Identity)	135
RFPN (Radio Fixed Part Number)	135
Roaming (itinerancia)	6, 135
ROM	135
Router	135
RTP	135
S	
Selección del tono de llamada	88
Servicio de atención al cliente	116
Servicio de información	53
configurar	93
personalizado	54
Servicios de red	36
Servidor	136
Servidor DNS	
alternativo	67
preferido	67
Servidor horario	105
Servidor LDAP, datos de acceso	96
Servidor proxy	134
Servidor proxy SIP	136
Simple Transversal of UDP over NAT	136
Sincronización	16, 74
indicación mediante LED	22
SIP	136
Sistema multicélula	5

Sistema telefónico	
estado	111
puesta en servicio	16
sinopsis	5
Sistema, reinicio	107
sn, atributo	100
Solución de errores	116
correo electrónico	50
general	116
street, atributo	100
STUN	136
Subred	136
Supresión de pausas de conversación	89
Suprimir silencio	89
Syslog	108, 112

T

Tarifa plana	136
Tasa de transmisión	136
TCP	136
Tecla de descolgar	28
Tecla de manos libres	28
Tecla de mensajes	46, 48
tecla de reinicio (Reset)	23
Tecla de señalización, funcionamiento	
para VoIP	91
Tecla INT	38
Teclas de pantalla, asignar	58
Teléfono, local	
exportar	83
importar	83
Teléfonos Gigaset	
Atributos	99
telephoneNumber, atributo	100
Terminal inalámbrico	6
asignar contestador automático	
en red	82
asignar guías telefónicas en línea	81
asignar teclas de pantalla	58
borrar	85
calidad del sonido	82
configuración avanzada	81
configurar	57, 79
dar de baja	85
menú	25
registrar	79

Índice alfabético

Terminales inalámbricos, recomendados	138
Tipo de dirección IP administrador DECT	66
estación base	72
TLS	136
Transferencia de llamada	34
configurar	90
Transferir registros de la libreta de direcciones del PC a la agenda del teléfono	83
Transmisión de números de teléfono	30, 44
Transmission Control Protocol	136
Transport Layer Security	136

U

UDP	137
Uniform Resource Identifier	137
Universal Resource Locator	137
URI	137
URL	137
User Datagram Protocol	137

V

Valor RSSI Conexiones	115
Visión general de los menús configurador Web	65
terminales inalámbricos	25
VLAN (Virtual Local Area Network)	68
Voice over Internet Protocol	137
VoIP	137
indicación de disponibilidad de servicios a través de LED	21
puerto de comunicación	92
Volumen de suministro	9

W

WAN	137
Wide Area Network	137

X

XML, dirección del servidor	104
-----------------------------------	-----

Issued by

Gigaset Communications GmbH
Frankenstraße 2a, D-46395 Bocholt

© Gigaset Communications GmbH 2015

All rights reserved. Subject to availability.
Rights of modification reserved.

www.gigaset.com

A31008-M2314-D101-5-7819