

Gigaset

N720 DECT IP

Sistema multicella

Installazione, configurazione e uso

Gigasetpro

INSPIRING CONVERSATION.

Gigaset N720 DECT IP Sistema multicella ...

... il sistema multicella DECT IP per la telefonia via Internet e mobilità illimitata mentre si telefona nelle piccole e medie imprese.

Consentire la telefonia via Internet per un massimo di 100 utenti

Consentire ai dipendenti della propria impresa di telefonare tramite Internet e contemporaneamente di utilizzare i vantaggi della telefonia DECT: accessibile nell'intera rete DECT, libertà di movimento mentre si telefona.

Gestire le funzioni telefoniche centralmente su una stazione base centrale DECT-Manager

Gestire il proprio sistema telefonico Gigaset tramite il browser web del PC. Dopo la messa in funzione salvare la configurazione del sistema telefonico sul PC.

Organizzare e sincronizzare le stazioni base

Rilevare le stazioni base appartenenti alla propria rete DECT e stabilire una gerarchia di sincronizzazione. Se le stazioni base sono distanti l'una dall'altra, costituire delle isole DECT (Cluster) indipendenti e gestirle centralmente.

Gestire i portatili

Registrare i portatili della rete DECT. Configurare le connessioni VoIP e installare le segreterie di rete e le mailbox per i dipendenti della propria impresa.

Mettere a disposizione centralmente funzioni importanti

Mettere a disposizione dei dipendenti rubriche telefoniche pubbliche e specifiche dell'azienda.

Andare online con il proprio Gigaset

Utilizzare il Centro Info del telefono e visualizzare sul display dei portatili registrati informazioni preparate specificamente per il telefono da Internet.

Funzioni pratiche

Utilizzare i tasti funzione programmabili dei portatili registrati per l'accesso rapido alle funzioni importanti del telefono oppure leggere le proprie e-mail (senza PC) sul telefono.

Ulteriori informazioni si trovano in Internet alla pagina www.gigasetpro.com

Buon divertimento con il vostro nuovo sistema DECT multicella!

Indice

Gigaset N720 DECT IP Sistema multicella ...	1
Introduzione	4
Note di sicurezza	7
Primi passi	8
Verificare il contenuto della confezione	8
Installare le stazioni base e il DECT-Manager – svolgimento	9
Collegare le stazioni base e il DECT-Manager	10
Collegare i dispositivi alla rete locale e ad Internet	12
Montare i dispositivi a parete	14
Mettere in funzione il sistema telefonico	15
Come andare avanti	19
Note sull'utilizzo	20
Indicatori (LED)	20
Ripristinare le impostazioni iniziali dei dispositivi	22
Albero del menu (portatili)	24
Rappresentazione delle operazioni descritte nel manuale	25
Telefonare	27
Chiamare	27
Terminare la chiamata	28
Rispondere ad una chiamata	29
Visualizzazione del numero telefonico del chiamante	29
Avviso di chiamata durante una chiamata	31
Effettuare una richiamata	31
Effettuare una consultazione	32
Conversazione alternata	32
Inoltrare la chiamata ad un altro utente	33
„Telefonare in modo anonimo“	33
Gigaset HDSP – Telefonia con qualità del suono brillante	34
Impostare le funzioni del telefono	35
Attivare/disattivare l'avviso di chiamata durante le chiamate	35
Trasferimento di chiamata	35
Servizio non disturbare	36
Utilizzare le rubriche telefoniche	37
Utilizzare le rubriche telefoniche aziendali	38
Utilizzare le rubriche telefoniche online	39
Utilizzare le liste delle chiamate	42
Visualizzare le voci	42
Selezionare un numero di telefono dalla lista	43
Trasferire una voce dalla lista delle chiamate nella rubrica locale	43
Cancellare una voce/lista	43

Visualizzare i messaggi	44
Utilizzare la segreteria di rete	44
Messaggi e-mail	46
Centro Info – con il telefono sempre online	50
Avviare il Centro Info, selezionare i Servizi Info	50
Registrazione per Servizi Info personalizzati	51
Utilizzare il Centro Info	52
Impostazioni di sistema e impostazioni sul portatile	54
Data e ora	54
Accesso rapido alle funzioni	55
Configurare il sistema sul DECT-Manager	57
Utilizzare il configuratore web	57
Menu del configuratore web	62
Collegare il DECT-Manager alla rete locale (LAN / Router)	63
Configurare a sincronizzare le stazioni base	67
Impostazioni di protezione	71
Configurare il provider VoIP	73
Configurare i portatili	75
Ulteriori impostazioni per telefonare	82
Servizi Info	88
Rubriche telefoniche online	89
Gestione dei dispositivi	99
Stato del DECT-Manager e delle stazioni base	104
Diagnosi	105
Registro del sistema (SysLog)	105
Visualizzazione degli eventi delle basi	106
Rappresentazione grafica della rete DECT	107
Servizio Clienti (Customer Care)	110
Domande e risposte	110
Note sul funzionamento di telefoni VoIP Gigaset tramite router con Network Address Translation (NAT)	112
Richiedere i Servizi Info	114
Il nostro modello ambientale di riferimento	114
Certificazioni della fabbrica che ha costruito il vostro apparato	115
Informazioni agli utenti di apparecchiature professionali	115
Appendice	116
Dichiarazione CE di conformità Gigaset N720 IP PRO	116
Dichiarazione CE di conformità Gigaset N720 DM PRO	116
Dati tecnici	117
Glossario	118
Accessori	131
Indice analitico	133

Introduzione

Il prodotto Gigaset N720 DECT IP Sistema multicella è un sistema DECT multicella per il collegamento di stazioni base DECT ad un centralino telefonico VoIP. Esso combina le possibilità della telefonia IP con l'utilizzo di telefoni cordless DECT.

L'illustrazione seguente mostra i componenti di Gigaset N720 DECT IP Sistema multicella e il suo inserimento nell'ambiente telefonico IP:

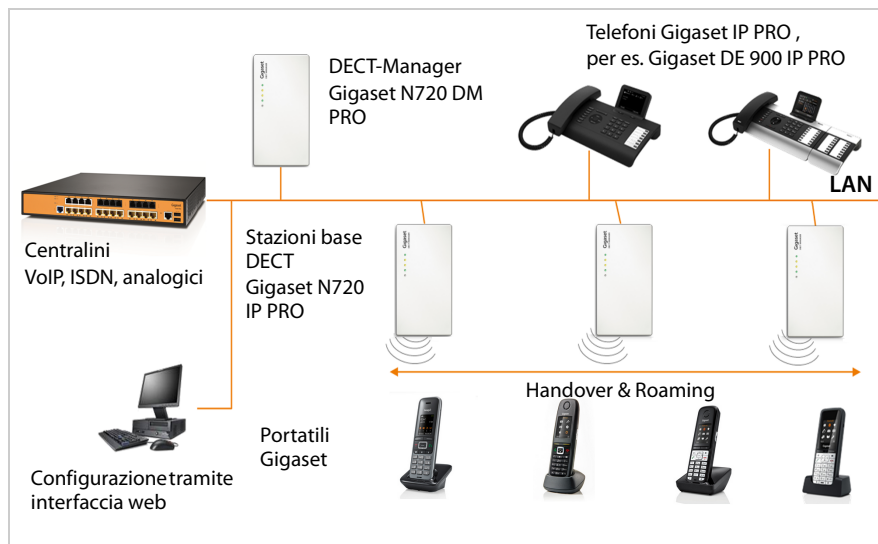

◆ DECT-Manager Gigaset N720 DM PRO

Stazione base centrale per la gestione della rete DECT. Per ogni installazione deve essere utilizzato un DECT-Manager. Esso:

- gestisce fino a 30 stazioni base DECT Gigaset N720 IP PRO
- gestisce fino a 100 portatili sul sistema multicella
- consente la suddivisione in sotto-reti (**Cluster**)
- fornisce l'interfaccia ad un centralino telefonico IP (per es. Gigaset T640 PRO/T440 PRO)

Per la configurazione e l'amministrazione della rete DECT il DECT-Manager mette a disposizione un'interfaccia utente web.

Messa in funzione del DECT-Manager → [pag. 9](#)

Configurazione della rete DECT tramite l'interfaccia utente web → [pag. 57](#)

◆ Stazioni base DECT Gigaset N720 IP PRO

- Costituiscono le celle radio della rete telefonica DECT.
- Ogni stazione base può gestire fino a otto conversazioni contemporaneamente.

Messa in funzione delle stazioni base → [pag. 9](#)

Configurazione delle stazioni base → [pag. 67](#)

◆ Portatili Gigaset

- Possono essere collegati fino a 100 portatili e possono essere effettuate 30 conversazioni contemporaneamente (chiamate, e-mail, connessioni alle rubriche telefoniche online e al Centro Info).
È possibile trovare informazioni riguardo alle funzioni dei portatili in relazione alle basi Gigaset alla pagina wiki.gigasetpro.com.
- Gli utenti possono rispondere alle chiamate oppure chiamare (**Roaming**) con il proprio portatile in tutte le celle DECT e passare da una cella DECT ad un'altra durante una conversazione telefonica (**Handover**). L'handover è possibile solamente all'interno dello stesso Cluster.

Configurazione dei portatili → **pag. 75**

Le funzioni di un portatile su un Gigaset N720 DECT IP Sistema multicella sono descritte in questo documento su esempio del portatile Gigaset SL610H PRO. Informazioni dettagliate su questo portatile e su ulteriori portatili Gigaset consentiti si trovano nelle relative istruzioni d'uso. Queste vengono messe a disposizione sul CD del prodotto oppure in Internet alla pagina wiki.gigasetpro.com.

◆ Centralino telefonico

È possibile collegare il proprio sistema telefonico DECT ad un centralino telefonico per la telefonia VoIP, ISDN oppure analogica, per es.

- un Gigaset T640 PRO oppure T440 PRO
- un centralino telefonico IP
- un centralino telefonico in Internet (Hosted PBX)

Il centralino telefonico

- realizza il collegamento ad una rete telefonica pubblica,
- consente la gestione centrale di connessioni telefoniche, rubriche telefoniche, segreterie di rete.

◆ Clustering con Gigaset N720 DECT IP Sistema multicella

È possibile suddividere le stazioni base DECT, che sono state installate nel vostro ambiente, in più gruppi indipendenti tra loro, i cosiddetti Cluster, e gestirle con l'aiuto di un DECT-Manager Gigaset N720 DM PRO (→ **pag. 70**)

In questo modo è possibile gestire centralmente aree DECT distanti tra loro. Il DECT-Manager è collegato alle stazioni base e al centralino telefonico tramite la rete locale e non dipende quindi dalla copertura DECT. Esso garantisce l'accesso alle connessioni IP configurate centralmente, alle rubriche telefoniche etc. L'handover dei portatili tra i cluster non è tuttavia possibile.

Pianificazione della propria rete radio DECT

Una rete radio DECT attentamente pianificata è il prerequisito per l'utilizzo di Gigaset N720 DECT IP Sistema multicella con una buona qualità delle chiamate e sufficienti possibilità di conversazione per tutti gli utenti in tutti gli edifici e aree appartenenti al centralino telefonico. Nel decidere quante stazioni base servono e dove devono essere collocate, è necessario considerare sia i requisiti della capacità del centralino telefonico e la sua copertura radio sia molte condizioni ambientali.

Il „Sistema multicella IP DECT Gigaset N720 - Guida alla progettazione e alla misurazione“, incluso sul CD del prodotto, facilita la pianificazione della propria rete DECT multicella, spiega i preparativi necessari per l'installazione e descrive come eseguire le misurazioni per trovare le posizioni ottimali per le proprie stazioni base. Leggere queste istruzioni prima di iniziare l'installazione.

Come aiuto per le misurazioni della copertura e della qualità radio della propria rete DECT Gigaset offre inoltre il Gigaset N720 SPK PRO (Site Planning Kit). Informazioni sul montaggio e l'uso del kit di misurazione di Gigaset si trovano anche in „Sistema multicella IP DECT Gigaset N720 - Guida alla progettazione e alla misurazione“.

Note di sicurezza

Attenzione

Leggere attentamente il presente manuale e le avvertenze di sicurezza prima dell'uso.



Utilizzare soltanto l'alimentatore come indicato sul lato inferiore della base.



Non usare nelle strutture medico-ospedaliere ove proibito. Inoltre, l'apparecchio può interferire con le apparecchiature elettromedicali. Osservare quindi le indicazioni presenti nell'ambiente in cui ci si trova, per esempio ambulatori. Se si utilizzano apparecchiature medicali (per es. pacemaker), informarsi presso il produttore dell'apparecchio. Consultare comunque il medico specialista di fiducia, informarlo dettagliatamente sulla tipologia di apparato e tecnologie in uso e farsi indicare il comportamento corretto da tenere in relazione alla propria condizione di salute in presenza di patologie conclamate. I dati tecnici di questo prodotto sono consultabili nel capitolo **Appendice**.



Proteggere l'apparato da umidità, polvere e vapori aggressivi. Evitare il contatto con liquidi. Nonostante la cura con cui viene costruito, questo apparato non è protetto dagli spruzzi d'acqua pertanto se ne sconsiglia l'installazione in ambienti con elevata umidità. Eventuali malfunzionamenti provocati da evidente ossidazione per umidità farebbero decadere il diritto alla garanzia.



Non gettare l'apparato nel fuoco. Non utilizzare l'apparato in ambienti a rischio di esplosione ad esempio non utilizzarlo per segnalare una fuga di gas qualora ci si trovi nelle vicinanze della perdita. Non posizionare l'apparato vicino ad altri dispositivi elettrici o campi magnetici onde evitare interferenze reciproche; si segnalano come dispositivi che arrecano particolare disturbo le lampade fluorescenti e relativi circuiti (starter ecc.) e i motori elettrici.



Nel caso in cui il prodotto Gigaset sia ceduto a terzi, allegare anche il manuale d'uso.



Scollegare le stazioni base difettose e mandarle in riparazione presso un centro di assistenza autorizzato onde evitare che possano arrecare disturbo ad altri apparati collegati sulla stessa linea.

Note

- ◆ Le configurazioni e funzioni descritte nelle presenti istruzioni d'uso potrebbero non essere disponibili e operative in tutti i paesi.
- ◆ Il dispositivo non può funzionare durante un'interruzione di corrente. Non è possibile chiamare **nessun numero di emergenza**.

Primi passi

Verificare il contenuto della confezione

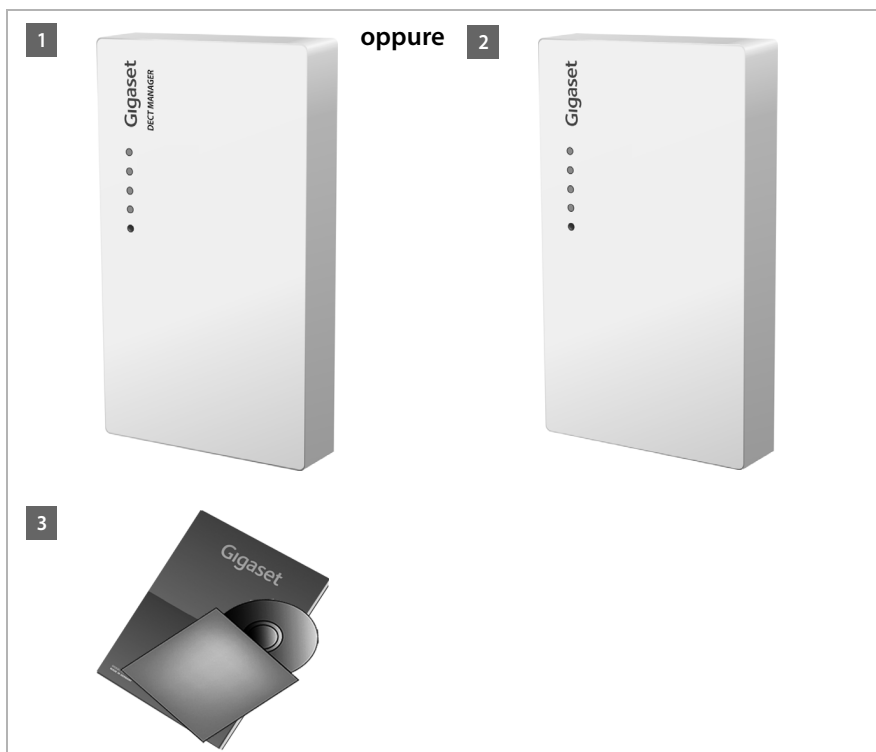

1 un DECT-Manager Gigaset N720 DM PRO **oppure**

2 una stazione base Gigaset N720 IP PRO

3 un CD con le istruzioni per l'uso (solo Gigaset N720 DM PRO)

Qui si trova per es. il „Sistema multicella IP DECT Gigaset N720 - Guida alla progettazione e alla misurazione“, → **pag. 6**

Nota

I dispositivi di Gigaset N720 DECT IP Sistema multicella vengono alimentati tramite Power over Ethernet (PoE). Se non si utilizza nessun Ethernet-Switch predisposto per il PoE ed è necessario un alimentatore per il collegamento alla rete elettrica, è possibile acquistarlo come accessorio (→ **pag. 131**).

Aggiornamento firmware

In caso di funzionalità nuove o migliorative per il vostro Gigaset, vengono messi a disposizione degli update del firmware che è possibile caricare sul DECT-Manager e sulle stazioni base (→ **pag. 102**). In caso quindi di modifiche alle prestazioni del telefono, si trova una nuova versione delle presenti istruzioni d'uso o integrazioni alle istruzioni d'uso in Internet alla pagina

www.gigasetpro.com.

Selezionare qui il prodotto per aprire la pagina di prodotto per la propria base. Là si trova un link alle istruzioni per l'uso.

Per determinare la versione firmware del DECT-Manager attualmente caricata (→ **pag. 102** e **pag. 114**).

Installare le stazioni base e il DECT-Manager – svolgimento

Attenzione

Leggere „Sistema multicella IP DECT Gigaset N720 - Guida alla progettazione e alla misurazione“ prima di iniziare l'installazione dei dispositivi.

- ▶ Durante l'installazione delle stazioni base prestare attenzione alle condizioni tecniche per il posizionamento e le linee guida per il montaggio descritte in „Sistema multicella IP DECT Gigaset N720 - Guida alla progettazione e alla misurazione“.
- ▶ Installare le stazioni base nelle posizioni individuate durante la pianificazione o le misurazioni della rete radio DECT.
- ▶ Gigaset N720 DM PRO (DECT-Manager) può essere installato in qualsiasi posizione nell'area della rete locale. Non deve essere installato nell'area di copertura della rete radio DECT.
- ▶ Le stazioni base Gigaset N720 IP PRO e il DECT-Manager Gigaset N720 DM PRO sono previste per il montaggio a parete (→ **pag. 14**).

Attenzione

- ◆ I dispositivi devono essere collocati in ambienti chiusi e asciutti ad una temperatura compresa tra +5 °C e +45 °C.
- ◆ Non esporre mai i dispositivi a fonti di calore o a raggi solari diretti; inoltre non posizionarlo vicino ad altri dispositivi elettrici onde evitare interferenze reciproche.
- ◆ Proteggere il Gigaset da umidità, polvere, liquidi e vapori aggressivi.

Collegare le stazioni base e il DECT-Manager

Per poter telefonare con il proprio Gigaset N720 DECT IP Sistema multicella tramite VoIP, è necessario che siano soddisfatte le seguenti condizioni:

- ◆ il DECT-Manager è installato
- ◆ il DECT-Manager e la stazione base sono collegati alla rete locale (→ **pag. 12**)
- ◆ è registrata almeno una stazione base (→ **pag. 15**)
- ◆ sul sistema telefonico è registrato almeno un portatile (→ **pag. 16**)

Eeguire i seguenti passi prima per il DECT-Manager e quindi per tutte le stazioni base da installare nella sequenza indicata:

- 1** Collegare il cavo di corrente sul dispositivo alla rete elettrica, se necessario.
- 2** Collegare la base al router/switch per il collegamento alla rete locale e per la configurazione tramite il configuratore web.
- 3** Fissare il dispositivo alla parete nella posizione prevista.

Nota

Il Gigaset N720 DECT IP Sistema multicella viene alimentato tramite PoE (Power over Ethernet), se è collegato ad uno Switch Ethernet predisposto per il PoE (PoE-classe IEEE802.3af). In questo caso l'apparato **non** va collegato alla rete elettrica e il passo **1** viene saltato.

Collegare l'alimentatore

Nota

Questo collegamento è necessario solo se il dispositivo non viene alimentato tramite PoE.

Se non si utilizza il PoE, l'alimentatore per funzionare deve essere **sempre inserito**, perchè il dispositivo non funziona senza collegamento alla presa di corrente.

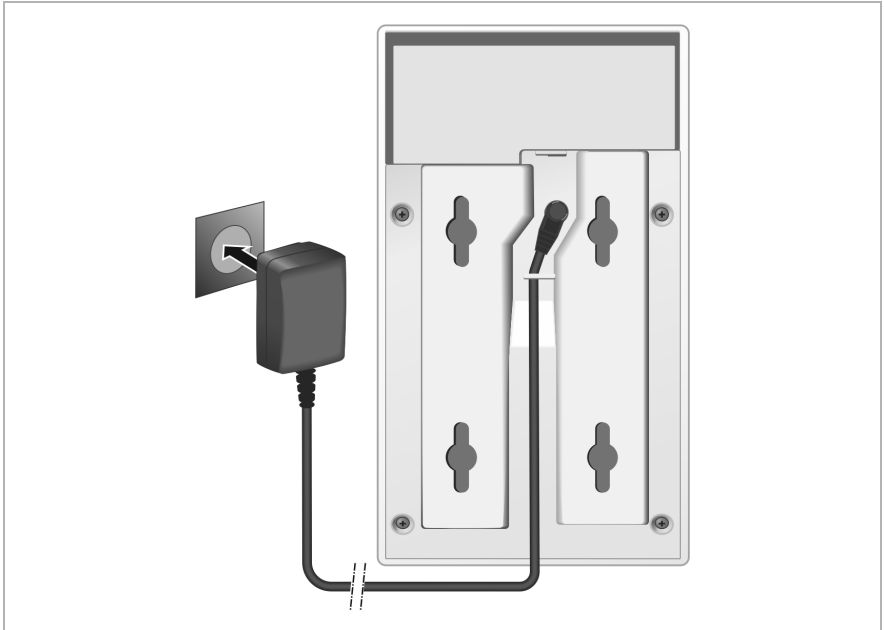

- 1 Inserire il cavo di corrente dell'alimentatore nelle prese di collegamento sul retro dell'apparecchio.
- 2 Collocare il cavo nella scanalatura prevista.
- 3 Inserire l'alimentatore nella spina.

Attenzione

Utilizzare solamente l'alimentatore consigliato nel paragrafo **Accessori** (→ pag. 131).

Collegare i dispositivi alla rete locale e ad Internet

— Informativa privacy —

Se il dispositivo è collegato al router prende automaticamente contatto con il Gigaset Support Server, per facilitare la configurazione dei dispositivi e consentire la comunicazione con i servizi Internet.

A questo scopo il DECT-Manager all'avvio del sistema e poi ogni 5 ore invia le seguenti informazioni:

- ◆ Numero di serie/numero prodotto
- ◆ Indirizzo MAC
- ◆ Indirizzo IP del Gigaset nella LAN/suoi numeri di porta
- ◆ Nome apparecchio
- ◆ Versione software

Una volta al giorno vengono trasmessi i seguenti dati.

- ◆ Numero dei portatili registrati
- ◆ Informazioni per ogni portatile: identificatore DECT (IPUI), tipo di dispositivo, nome utente e nome visualizzato

Sul Support Server avviene una connessione alle informazioni specifiche dell'apparecchio già a disposizione:

- ◆ Password di sistema/specifiche dell'apparecchio

Le stazioni base e il DECT-Manager hanno un collegamento LAN tramite cui si collega il dispositivo alla rete locale tramite uno Switch/Hub oppure direttamente ad un router. Per la telefonia via Internet serve un centralino telefonico VoIP. Esso deve essere raggiungibile nella rete locale e disporre di un accesso di rete (ad Internet e/o alla rete telefonica analogica oppure ISDN). Altrimenti sono possibili solo chiamate LAN interne.

È necessario inoltre un PC collegato alla rete locale, affinché sia possibile configurare il proprio sistema telefonico tramite il configuratore web.

— Attenzione —

Nelle stazioni base ci sono per ognuna due moduli DECT con un proprio indirizzo MAC, collegate tramite uno Switch Ethernet integrato alla presa LAN.

Per evitare avvisi di sicurezza è necessario permettere indirizzi MAC a cascata nella propria rete aziendale.

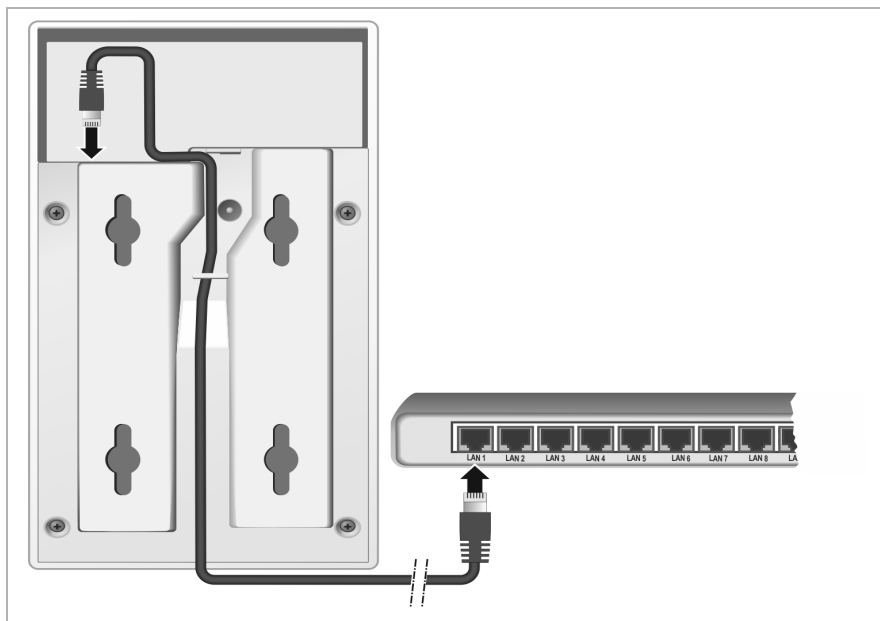

- 1** Inserire uno spinotto del cavo Ethernet in dotazione (Cat 5 con 2 prese RJ45 Western-Modular) nella presa del collegamento LAN sul retro dell'apparecchio.
- 2** Inserire il secondo spinotto del cavo Ethernet in una presa LAN della rete locale oppure sul router.
- 3** Collocare il cavo nella scanalatura prevista.

Montare i dispositivi a parete

La stazione base Gigaset N720 IP PRO e il DECT-Manager Gigaset N720 DM PRO sono previsti per il montaggio a parete.

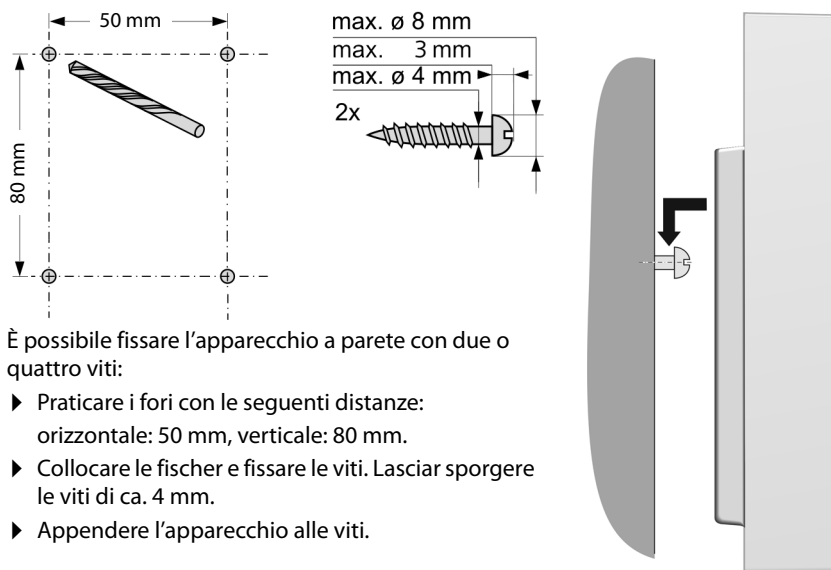

Mettere in funzione il sistema telefonico

Per mettere in funzione il Gigaset N720 DECT IP Sistema multicella, è necessario ora eseguire i seguenti passaggi:

- ◆ Registrare e sincronizzare le stazioni base sul sistema telefonico
- ◆ Registrare i portatili sul sistema telefonico, configurare e assegnare gli account VoIP

Registrare le stazioni base sul DECT-Manager

Prima di iniziare la registrazione delle stazioni base, assicurarsi di avere a portata di mano gli schemi di installazione creati nella fase di pianificazione della propria rete DECT.

È necessario l'**indirizzo MAC** delle stazioni base installate e i seguenti dati di pianificazione:

- ◆ Nome, luogo di collocazione

Il nome della stazione base può essere scelto a piacimento. Esso dovrebbe contenere il luogo di collocazione, affinché, per ragioni di manutenzione, il relativo Gigaset N720 IP PRO possa essere trovato velocemente.

- ◆ Livello di sincronizzazione

Le stazioni base che costituiscono una rete radio DECT devono sincronizzarsi tra loro. Ciò è il presupposto per un attraversamento senza problemi dei portatili tra le celle radio (handover).

Poiché in genere in una rete DECT multicella una stazione base non ha una connessione sufficientemente buona a tutte le altre stazioni base, è necessario stabilire una gerarchia di sincronizzazione.

Per informazioni dettagliate sulla pianificazione della sincronizzazione consultare „Sistema multicella IP DECT Gigaset N720 - Guida alla progettazione e alla misurazione“.

- ◆ Struttura Cluster

Gruppi di stazioni base distanti tra loro devono essere assegnati a cluster differenti.

Nota

La sincronizzazione si riferisce sempre ad un Cluster. È possibile configurare più Cluster che però non vengono sincronizzati tra loro. Pertanto anche tra i Cluster non c'è la possibilità di un handover.

Per registrare le stazioni base, configurare Cluster e stabilire la gerarchia di sincronizzazione, utilizzare il configuratore web sul DECT-Manager. È descritto nel capitolo **Configurare il sistema sul DECT-Manager** (→ pag. 57).

Registrazione delle stazioni base

- ▶ Aprire il configuratore web e fare il login (→ **pag. 58**).
- ▶ Aprire la pagina **Configurazioni** → **Rete e connettori** → **Registra nuove basi** (→ **pag. 67**).

La finestra mostra una lista con tutte le stazioni base DECT collegate alla rete locale che non sono ancora registrate. Le stazioni base sono contrassegnate dall'indirizzo MAC e dalla data e ora del primo contatto di sistema.

- ▶ Registrare tutte le stazioni base che devono appartenere al sistema telefonico, come descritto nel paragrafo „**Registrazione delle stazioni base**“.

Sincronizzare le stazioni base e costituire Cluster

- ▶ Aprire la pagina **Configurazioni** → **Rete e connettori** → **Sincronizzazione delle basi** (→ **pag. 70**)

Vengono visualizzate le stazioni base registrate.

- ▶ Assegnare un Cluster ad ogni stazione base.
Se si desidera gestire solo un Cluster, assegnare a tutte le stazioni base lo stesso numero di Cluster.
- ▶ Assegnare ad ogni stazione base il livello di sincronizzazione previsto.
Attenzione: il livello di sincronizzazione 1 può essere assegnato solo una volta.
- ▶ Salvare le proprie impostazioni.

La sincronizzazione si avvia automaticamente. Una sincronizzazione avvenuta con successo viene visualizzata sulle stazioni base Gigaset N720 IP PRO con l'aiuto dei LED DECT 1 / DECT 2 (→ **pag. 21**).

Registrazione dei portatili e assegnazione degli account VoIP

Tutti i portatili che devono telefonare tramite Gigaset N720 DECT IP Sistema multicella, devono venir registrati sul DECT-Manager. Durante la registrazione al portatile viene assegnata una connessione VoIP come connessione entrante e uscente.

Possono essere collegati fino a 100 portatili.

È possibile trovare informazioni riguardo alle funzioni dei portatili in relazione alle basi Gigaset alla pagina wiki.gigasetpro.com.

Configurare le connessioni VoIP

Prima di iniziare la registrazione dei portatili, assicurarsi che ci sia a disposizione un numero sufficiente di account del centralino telefonico locale VoIP oppure di un provider VoIP e di avere i dati di registrazione a portata di mano. È possibile attivare account di al massimo 10 diversi provider.

Configurare prima di tutto le connessioni VoIP.

- ▶ Registrarsi/effettuare il login sul configuratore web (→ **pag. 58**).
- ▶ Aprire la pagina **Configurazioni** → **Provider VoIP** e creare una voce per ogni provider (→ **pag. 73**).

Registrare i portatili

La registrazione del portatile va eseguita parallelamente sul DECT-Manager (a) e sul portatile (b). Il portatile deve trovarsi in almeno una cella radio della rete DECT, cioè nelle vicinanze di una stazione base registrata sul DECT-Manager.

a) Sul DECT-Manager

- ▶ Aprire il configuratore web e registrarsi/effettuare il login (→ **pag. 58**).
- ▶ Aprire la pagina **Configurazioni** → **Telefoni** (→ **pag. 75**) e premere sul comando **Aggiungi**. È quindi possibile decidere se configurare un portatile con nuovi dati oppure se si desidera copiare i dati di un portatile già configurato.
- ▶ Selezionare il provider VoIP dalla lista e inserire i dati di registrazione per l'account tramite il quale il portatile deve telefonare.
- ▶ Avviare la registrazione del portatile per questo account.

Il DECT-Manager è ora pronto per la registrazione. Viene generato e visualizzato il PIN di registrazione.

b) Sul portatile

- ▶ Avviare la registrazione sul portatile secondo il manuale di istruzioni del portatile.

Sul display viene visualizzata l'informazione che si è alla ricerca di una base pronta alla registrazione.

Se il portatile ha trovato una base, viene richiesto di inserire il PIN di registrazione.

- ▶ Inserire sul portatile il PIN di registrazione a quattro cifre creato sul DECT-Manager.

c) Sul DECT-Manager

- ▶ Confermare l'avviso **Registrazione effettuata** con **OK**.

A registrazione ultimata il portatile torna in stand-by. Sul display viene visualizzato il nome del portatile. Altrimenti ripetere il processo.

Nota





Come nome per il portatile viene utilizzato il **Username** oppure il **Nome visualizzato** dell'account VoIP assegnato al portatile. È possibile impostarlo nel configuratore web (→ **pag. 75**)

Direttamente dopo la registrazione la connessione VoIP è assegnata al portatile come connessione entrante e uscente (le chiamate in arrivo vengono segnalate sul portatile e si può rispondere).

È ora possibile telefonare con il portatile.









Visualizzazioni del display

◆ Contatto radio tra stazione base e portatile:

- da buono a basso:    
- nessuna ricezione:  (rosso)

Se nel raggio di portata ci sono più stazioni base, viene visualizzata la qualità della connessione alla stazione base con la ricezione migliore.

◆ Livello di carica delle batterie:

-     (da cariche a scariche)
-  lampeggia in **rosso**: batterie quasi scariche
-    (processo di ricarica in corso)

◆ Nome del portatile

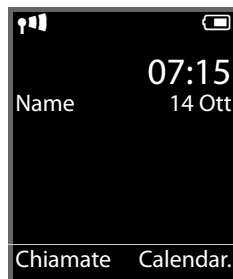

Nota

A seconda del tipo di dispositivo è possibile registrare il portatile su ulteriori stazioni base singole oppure su un Gigaset N720 DECT IP Sistema multicella (fino a quattro). Informazioni in proposito si trovano nelle istruzioni per l'uso dei relativi portatili e stazioni base.

Come andare avanti

Dopo aver messo in funzione il vostro telefono, desidererete sicuramente adattarlo alle vostre esigenze personali. Utilizzate le seguenti indicazioni per trovare velocemente gli argomenti più importanti.

Informazioni su si trovano qui.
Chiamare e rispondere alle chiamate	▶ pag. 27
Utilizzare le rubriche telefoniche di rete	▶ pag. 37
Leggere le e-mail, utilizzare i Servizi Info e le segreterie di rete	▶ pag. 44
Modificare l'accesso rapido alle funzioni tramite i tasti funzione	▶ pag. 55
Modificare le impostazioni per il funzionamento del telefono: prefisso locale, codici di linea, piani di selezione, qualità vocale etc.	▶ pag. 82
Mettere a disposizione rubriche telefoniche	▶ pag. 89
Mettere a disposizione i Servizi Info	▶ pag. 88
Salvare la configurazione	▶ pag. 100

In caso di dubbi durante l'utilizzo del telefono, leggere i suggerimenti per la risoluzione dei problemi (→ pag. 110) oppure rivolgersi al nostro Servizio Clienti (→ pag. 110).

Note sull'utilizzo

Indicatori (LED)

Indicatori sul DECT-Manager

●	DECT	Da sopra a sotto
●	Power/LAN	Stato della connessione alle stazioni base
●	VoIP	Stato dell'alimentazione
●	CALL	Se l'alimentazione è a posto, il LED mostra lo stato della connessione LAN.
●	RESET	Stato delle connessioni VoIP (attivazione e registrazione)
		Visualizzazione delle chiamate attive
		Tasto di reset (→ pag. 22)

Power/LAN	VoIP	DECT	CALL	Descrizione
Off	Off	Off	Off	Nessuna alimentazione disponibile / Nessuna tensione di alimentazione disponibile
Lampeggia (ogni 2 sec.)	Off	Off	Off	Nessuna connessione LAN oppure attendere l'assegnazione dell'indirizzo da parte del server DHCP
On	Off	Off	Off	Ottenere l'indirizzo IP tramite DHCP, servizio VoIP (ancora) non disponibile
On	Lampeggia (ogni 4 sec.)	Off	Off	Almeno un servizio VoIP attivato, attendere la registrazione SIP
On	On	Off	Off	Tutti i servizi VoIP attivati registrati
On	On	Lampeggia (ogni 4 sec.)	Off	Almeno una stazione base collegata
On	On	On	Off	Tutte le stazioni base registrate collegate
On	On	On	On	Almeno una chiamata attiva
Lampeggia (ogni 2 sec.)	Lampeggia (ogni 2 sec.)	Off	Off	Firmware in aggiornamento

Ulteriori visualizzazioni:

- ◆ Ripristinando le impostazioni iniziali il tremolio del secondo LED da sopra (**Power/LAN**) indica che il processo di reset viene avviato, non appena si rilascia il tasto di reset (→ [pag. 22](#)).
- ◆ Tutti i LED si illuminano per un secondo, se il reset è stato eseguito con successo sugli indirizzi IP statici (→ [pag. 23](#)) o sul DHCP (→ [pag. 23](#)).

Indicatori sulle stazioni base

Le stazioni base Gigaset N720 IP PRO contengono due moduli DECT, il cui stato viene visualizzato separatamente.

●	DECT 1	Da sopra a sotto Stato del modulo DECT 1
●	Power/LAN	Stato dell'alimentazione
●	Power/LAN	Se l'alimentazione è a posto, il LED mostra lo stato della connessione LAN.
●	DECT 2	Stato del modulo DECT 2
●	RESET	Tasto di reset (→ pag. 22)

Power/LAN 1/2	DECT 1/2	Descrizione
Off	Off	Nessuna alimentazione disponibile / Nessuna tensione di alimentazione disponibile
Lampeggia (1 volta al sec.)	Off	La stazione base cerca il DECT-Manager
On	Off	Connessione al DECT-Manager instaurata, Service della stazione base non ancora pronto
Lampeggia (ogni 2 sec.)	Off	Firmware in aggiornamento, Service della stazione base non attivo
On	On	Modulo DECT della stazione base pronto, DECT sincronizzato
On	Lampeggia (ogni 4 sec.)	Modulo DECT della stazione base pronto, DECT non sincronizzato
Lampeggia (ogni 4 sec.)	On	Modulo DECT della stazione base sovraccarico, DECT sincronizzato
Lampeggia (ogni 4 sec.)	Lampeggia (ogni 4 sec.)	Modulo DECT della stazione base sovraccarico, DECT non sincronizzato

Ulteriori visualizzazioni:

- ◆ Ripristinando le impostazioni iniziali il tremolio del secondo LED da sopra (**Power/LAN**) indica che il processo di reset viene avviato, non appena si rilascia il tasto di reset (→ [pag. 22](#)).

Nota

È possibile disattivare le visualizzazioni LED delle stazioni base con l'aiuto del configuratore web sul DECT-Manager (→ [pag. 100](#)).

Ripristinare le impostazioni iniziali dei dispositivi

Sui dispositivi si trova un tasto di reset con cui è possibile ripristinare le impostazioni iniziali dei dispositivi.

Il tasto si trova sotto il LED sulla parte frontale del dispositivo.



Reset del dispositivo alle impostazioni di fabbrica

Attenzione

Questa funzione resetta tutte le impostazioni da voi effettuate. I dati salvati delle stazioni base e dei portatili vengono cancellate con questa procedura. L'assegnazione della stazione base al DECT-Manager viene annullata.

Questa azione è disponibile sul DECT-Manager e sulle stazioni base.

- ▶ Interrompere l'alimentazione di corrente.
- ▶ Premere il tasto di reset e tenerlo premuto.
- ▶ Ricollegare l'apparecchio alla rete elettrica tenendo premuto il tasto di reset.
- ▶ Rilasciare il tasto di reset, se il secondo LED da sopra (**Power/LAN**) inizia a tremolare.

Il dispositivo viene riportato alle impostazioni di fabbrica.

Nota

Se il dispositivo viene alimentato tramite PoE, si deve togliere il cavo LAN per interrompere l'alimentazione di corrente.

Reset della configurazione IP e della password

Le due procedure seguenti resettano le impostazioni del DECT-Manager per la configurazione IP e la password per la registrazione sul DECT-Manager.

Questa funzione è necessaria se non si ha più accesso al sistema, per es. perchè è stata dimenticata la password per il configuratore web oppure se ci sono problemi con l'accesso LAN.

È possibile resettare la configurazione IP su determinati indirizzi IP statici oppure sull'indirizzamento dinamico (DHCP). Il DECT-Manager è quindi di nuovo raggiungibile ed è possibile eventualmente modificare la password oppure la configurazione LAN (→ **pag. 58**).

Come conferma dell'avvenuto avvio delle due procedure di ripristino tutti i LED sul DECT-Manager si illuminano per un secondo.

Reset sugli indirizzi IP statici

- ▶ Premere il tasto di reset e tenerlo premuto per **quattro** secondi.
- ▶ Rilasciare il tasto di reset.
- ▶ Premere il tasto di reset ancora una volta per **quattro** secondi.
- ▶ Rilasciarlo di nuovo.

Il reset viene eseguito. La configurazione IP è ora impostata nel seguente modo:

Parametro	Valore su cui verrà resettato
Indirizzo IP	Statico
Indirizzo IP DECT-Manager	192.168.143.1
Subnet mask	255.255.0.0
Gateway predefinito	192.168.1.1
DNS server, DNS server secondario	192.168.1.1
Password per l'accesso al configuratore web	admin
Codifica VLAN	off

Reset sull'indirizzamento dinamico (DHCP)

Si stabilisce che il DECT-Manager riceva automaticamente un indirizzo IP da un server DHCP nella rete locale.

- ▶ Premere il tasto di reset e tenerlo premuto per **quattro** secondi.
- ▶ Rilasciare il tasto di reset.
- ▶ Premere il tasto di reset per **un** secondo.
- ▶ Rilasciarlo di nuovo.
- ▶ Premere il tasto di reset ancora una volta per **quattro** secondi.
- ▶ Rilasciarlo di nuovo.

Il reset viene eseguito. La configurazione IP è impostata nel seguente modo.

Parametro	Valore su cui verrà resettato
Indirizzo IP	Automatico
Password per l'accesso al configuratore web	admin
Codifica VLAN	off

Albero del menu (portatili)

Le funzioni del Gigaset N720 DECT IP Sistema multicella si utilizzano tramite un portatile registrato. Le funzioni del sistema telefonico vengono inserite nel menu del portatile come rappresentato di seguito. Le funzioni specifiche del portatile, per es. la rubrica telefonica locale oppure l'organizer, non vengono descritte. Informazioni in proposito si trovano nelle relative istruzioni per l'uso sul portatile. La disponibilità delle funzioni oppure la loro denominazione possono differire sui singoli portatili.

Con alcuni portatili Gigaset è possibile scegliere tra la vista del menu **Semplificata** (Modalità standard) e **Completa** (Modalità per esperti). Le voci del menu disponibili solo nella modalità per esperti sono contrassegnate con il simbolo .

Aprire il menu principale: in **stand-by** del portatile premere :

	Servizi Telecom	Prossima anomima	→ pag. 33	Le funzioni sono disponibili solo se supportate dal centralino telefonico.
		Trasf. di chiamata	→ pag. 35	
		Avviso di chiam.	→ pag. 35	
		Non disturbare	→ pag. 36	
		Cancl. Prenotazione	→ pag. 31	

A seconda del centralino telefonico, possono essere offerti anche altri servizi.

	Centro Info	Lista dei Servizi Info disponibili → pag. 50
--	--------------------	---

Nota: su alcuni portatili è possibile trovare il Centro Info nel menu.

	Altre funzioni	Vedere istruzioni per l'uso del proprio portatile.
--	-----------------------	--

	Liste delle chiamate	Tutte	→ pag. 42
		Chiamate fatte	→ pag. 42
		Chiamate ricevute	→ pag. 42
		Chiamate perse	→ pag. 42

	Messaggi	E-mail	→ pag. 46
--	-----------------	---------------	------------------

	Segret. telefonica	Ascolta messaggi	→ pag. 45
--	---------------------------	-------------------------	------------------

	Organizer	Vedere istruzioni per l'uso del proprio portatile.
--	------------------	--

	Contatti	Rubrica	Informazioni sulla rubrica locale: vedere istruzioni per l'uso del proprio portatile.
		Rubriche di rete	Lista delle rubriche pubbliche e aziendali disponibili → pag. 37



	Impostazioni	→ pag. 54 Impostazioni standard: vedere istruzioni per l'uso del proprio portatile.
--	---------------------	--

Rappresentazione delle operazioni descritte nel manuale

Le operazioni da effettuare vengono rappresentate in modo abbreviato prendendo come esempio un portatile Gigaset SL610H PRO.

Esempio:

La rappresentazione:

 →  Servizi Telecom → Non disturbare = attivo

significa:

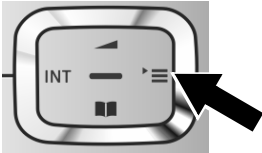

- ▶ Premere il tasto di navigazione a **destra** , per aprire il menu principale.



- ▶ Navigare con il tasto di navigazione a destra, a sinistra, sopra e sotto , finché viene selezionato il sottomenu **Servizi Telecom**.

- ▶ Premere il tasto funzione **OK**, per confermare la scelta.



- ▶ Premere il tasto di navigazione sotto , finché sul display risulta il punto del menu **Non disturbare**.

- ▶ Premere il tasto funzione **Modifica**, per attivare o disattivare la funzione.

Note sull'utilizzo



La modifica è subito valida e non deve essere confermata.

- ▶ Premere il tasto sotto la visualizzazione del display **Indietro**, per tornare al livello precedente del menu
oppure
- ▶ Premere **a lungo** il tasto di fine chiamata , per tornare in stand-by.

Telefonare

È possibile telefonare con ognuno dei portatili registrati su Gigaset N720 DECT IP Sistema multicella.

Prerequisito: ci si trova nella cella radio almeno di una stazione base registrata sul sistema telefonico.

Le celle radio delle stazioni base costituiscono la rete radio DECT del sistema telefonico. È possibile effettuare chiamate su un portatile oppure rispondere alle chiamate in tutta la rete radio e passare da una cella radio ad un'altra durante la chiamata (handover).

Prerequisito per l'handover: le stazioni base partecipanti devono essere assegnate allo stesso Cluster ed essere sincronizzate (→ [pag. 67](#)).

Ad ogni portatile è assegnata una connessione uscente ed entrante (→ [pag. 76](#)).

Se Gigaset N720 DECT IP Sistema multicella è collegato ad un centralino telefonico, che consente il raggruppamento, è possibile assegnare le connessioni VoIP anche a gruppi. In questo caso sul proprio portatile si ricevono anche le chiamate indirizzate al proprio numero di gruppo.

Per la telefonia via Internet Gigaset N720 DECT IP Sistema multicella utilizza un centralino telefonico VoIP oppure i servizi di un provider VoIP. La disponibilità di alcune funzioni telefoniche dipende dal fatto che queste siano supportate dal centralino telefonico/dal provider e siano state abilitate. Una descrizione delle funzionalità può essere eventualmente richiesta al gestore del proprio centralino telefonico.

Nota

A seconda delle indicazioni del proprio centralino telefonico con le chiamate dal proprio centralino telefonico VoIP è necessario selezionare un prefisso (→ [pag. 82](#)).

Chiamare





Digitare il numero e premere il tasto impegno linea. Il numero viene selezionato.

oppure:



Premere **a lungo** il tasto impegno linea  e quindi digitare il numero.

Al posto del tasto impegno linea  è anche possibile premere il tasto viva voce  sul portatile, per telefonare in modalità viva voce.

In queste istruzioni per l'uso per questa circostanza viene utilizzata solamente la dicitura „premere il tasto impegno linea “.

Sul display viene visualizzato il numero selezionato.

Nota

Se si telefona tramite VoIP nella rete fissa, potrebbe essere necessario selezionare il prefisso locale anche con le chiamate locali (a seconda del centralino telefonico/provider). Si tralascia questo inserimento se il prefisso è stato inserito nella configurazione sul DECT Manager ed è stata attivata l'opzione **Ortsvorwahl für Ortsgespräche über VoIP vorwählen** (vedi configuratore web → [pag. 83](#)).

Note

- ◆ Con il tasto di fine chiamata  è possibile interrompere la selezione.
- ◆ Durante la conversazione viene visualizzata la durata.
- ◆ Eseguendo la selezione dalle rubriche telefoniche (→ pag. 37) oppure dalla lista delle chiamate o dalla lista dei numeri selezionati (→ pag. 42) si evita di dover digitare più volte i numeri.
- ◆ Se tutte le connessioni di Gigaset N720 DECT IP Sistema multicella sono occupate, si ha il messaggio di errore: **Operazione fallita!**
- ◆ Se tutte le connessioni della stazione base, a cui è collegato il portatile, sono occupate, sul display viene visualizzato „. . .“. Dopo di che riappare il display in stand-by.

Visualizzazione del numero di telefono dell'utente chiamato (COLP)

Prerequisiti:

- ◆ Il vostro centralino telefonico/provider supporta il servizio COLP (**C**onnecte**D** Line **I**dentification **P**resentation). Potrebbe essere necessario attivarlo.
- ◆ L'utente chiamato non ha attivato il COLR (**C**onnecte**D** Line **I**dentification **R**estriction).

Con le chiamate in uscita sul portatile viene visualizzato il numero di telefono del collegamento su cui si risponde alla chiamata.

Il numero di telefono visualizzato può essere diverso dal numero di telefono che avete selezionato. Esempi:

- ◆ L'utente chiamato ha attivato un trasferimento di chiamata.
- ◆ Si è risposto alla chiamata tramite trasferimento ad un altro collegamento di un centralino telefonico.

Se in rubrica esiste una voce per questo numero di telefono, viene visualizzato il relativo nome.

Nota



- ◆ Anche con la conversazione alternata e con le consultazioni al posto del numero selezionato viene visualizzato il numero di telefono del collegamento raggiunto (oppure il relativo nome).
- ◆ Copiando il numero di telefono in rubrica e nella lista di ripetizione della selezione, viene copiato il numero selezionato (non quello visualizzato).

Terminare la chiamata





Premere il tasto di fine chiamata.

Rispondere ad una chiamata

Una chiamata in arrivo viene segnalata su un portatile Gigaset in tre modi: il telefono squilla, la chiamata viene visualizzata sul display e i tasti  e  lampeggiano.

Per rispondere alla chiamata sul portatile si hanno le seguenti possibilità:

- ▶ Premere il tasto impegno linea , per eseguire la chiamata tramite il ricevitore.
- ▶ Premere il tasto viva voce , per eseguire la chiamata tramite l'altoparlante.
- ▶ Se la suoneria vi disturba premere il tasto funzione **Silenzia**. Fino a quando la chiamata è visualizzata sul display sarà comunque possibile rispondere.

Premere il tasto funzione **Rifiuta** oppure il tasto di fine chiamata , una chiamata viene respinta.

Visualizzazione del numero telefonico del chiamante

Alla ricezione di una chiamata sul proprio display si visualizzerà il numero oppure il nome del chiamante, premesso che:

- ◆ Il proprio centralino telefonico/provider supporta CLIP, CLI e CNIP.
 - CLI (Calling Line Identification): il numero del chiamante viene trasmesso.
 - CLIP (Calling Line Identification Presentation): il numero del chiamante viene visualizzato.
 - CNIP (Calling Name Identification Presentation): il nome del chiamante viene visualizzato.
- ◆ Avete richiesto l'attivazione del servizio CLIP oppure CNIP presso il provider.
- ◆ Il chiamante ha richiesto l'attivazione del servizio CLI presso il provider.

Visualizzazione della chiamata

Esempio di visualizzazione:

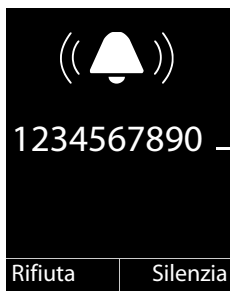

Portatile Gigaset SL610H PRO
su Gigaset N720 DECT IP Sistema
multicella

Numero o nome del chiamante (con CLIP)
Se non viene trasmesso nessun numero, viene visualizzato
Esterna.

Se il numero del chiamante è salvato nella rubrica del portatile, si vede il suo nome.
Se viene associata un'immagine, viene visualizzata.

Visualizzazione del display con CNIP

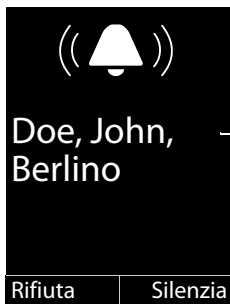

— Testo CNIP,
per es. nome e
luogo

Se si dispone del CNIP, viene visualizzata l'informazione CNIP registrata presso il proprio provider insieme al numero del chiamante, per es. il nome ed eventualmente il luogo.

Visualizzazione del display con CNIP e CLIP

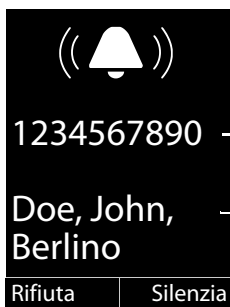

— Informazione CLIP

— Testo CNIP

Se il CLIP e il CNIP sono attivi, le informazioni vengono visualizzate insieme

Se il numero del chiamante è salvato nella propria rubrica telefonica, la visualizzazione CLIP viene sostituita dalla relativa voce della rubrica.

Note sulla visualizzazione del numero di telefono (CLIP)

Il vostro telefono Gigaset è preimpostato in modo che sul display venga visualizzato il numero di telefono del chiamante. Non è necessario effettuare nessuna ulteriore impostazione sul vostro telefono.

Se il numero di telefono non dovesse comunque essere visualizzato, le cause possibili sono:

- ◆ Il servizio CLIP non è stato richiesto presso il vostro operatore di rete oppure
- ◆ Il centralino telefonico a cui è collegato il Gigaset N720 DECT IP Sistema multicella non trasmette tutte le informazioni.
- ▶ Verificare le impostazioni nel vostro centralino telefonico riguardanti la visualizzazione del numero di telefono (CLIP) ed eventualmente attivare questa funzione. Cercare quindi nelle istruzioni per l'uso dell'apparecchio CLIP (oppure una denominazione alternativa come „trasmissione del numero di telefono“, „trasferimento del numero di telefono“, „visualizzazione della chiamata, ...). Eventualmente informarsi presso il produttore di questo apparecchio.
- ▶ Verificare se il vostro operatore supporta la visualizzazione del numero di telefono (CLIP) e se la funzione è stata attivata. Rivolgersi eventualmente al vostro operatore.

Avviso di chiamata durante una chiamata

Se durante una conversazione telefonica si riceve un'altra chiamata, si sente il tono dell'avviso di chiamata (tono breve). In caso di trasmissione del numero di telefono (CLIP) viene visualizzato il numero di telefono dell'utente che sta chiamando oppure la voce della rubrica telefonica associata a questo numero. Il chiamante sente il tono di libero.

Si hanno le seguenti possibilità:

Rifiutare la chiamata

Rifiuta Premere il tasto funzione.

L'avviso di chiamata viene disattivato. Si resta collegati con il primo utente. L'altro chiamante sente il tono di occupato.

Rispondere alla chiamata / Tenere in attesa l'utente

Rispondi Premere il tasto funzione.

Si è collegati con il chiamante. La prima conversazione viene **messa in attesa**.

► Con  passare da un utente all'altro (conversazione alternata → [pag. 32](#)).

Rispondere alla chiamata / interrompere la prima chiamata

 Premere il tasto di fine chiamata.

La chiamata viene segnalata come chiamata in arrivo. È possibile rispondere (→ [pag. 29](#)).

Nota

È possibile disattivare l'avviso di chiamata durante una chiamata (→ [pag. 35](#)).

Effettuare una richiamata

Se la linea di un utente chiamato è occupata, è possibile effettuare una richiamata, se supportato dal proprio centralino telefonico/provider.

Prenotaz. Premere il tasto funzione, per effettuare una richiamata.

Se la linea dell'utente è di nuovo libera, viene avviata la richiamata.

Disattivare la richiamata

Se non si desidera avere la richiamata, è possibile disattivare di nuovo la funzione.

 →  Servizi Telecom → Canc. Prenotazione

Effettuare una consultazione

Si sta telefonando con un utente e contemporaneamente si può chiamare un secondo utente per effettuare una consultazione.

È in corso una chiamata:



Premere il tasto di consultazione. Ciò è possibile se il tasto di consultazione è abilitato per l'inoltro di chiamata (→ **pag. 85**).

Oppure:



Premere il tasto funzione.

La chiamata in corso fino a quel momento viene messa in attesa. L'interlocutore sente un annuncio oppure una melodia di attesa, se configurata sul centralino telefonico VoIP.



Digitare il numero di telefono del secondo utente.

Il numero di telefono viene selezionato. Si viene collegati con il secondo utente.

Se non risponde, premere il tasto funzione **Fine**, per tornare al primo interlocutore.

Nota

È possibile prelevare il numero di telefono del secondo utente anche dalla rubrica telefonica, dalla lista di ripetizione della selezione oppure da una lista di chiamate del portatile.

Terminare la consultazione

Opzioni → **Termina chiamata**

Si viene ricollegati con il primo interlocutore.

È anche possibile terminare una consultazione premendo il tasto di fine chiamata .

La connessione viene interrotta brevemente e si riceve una richiamata. Dopo aver sollevato il ricevitore si è di nuovo collegati con il primo interlocutore.

Prerequisito: non è attivo l'inoltro di chiamata riagganciando („**Inoltro la chiamata riagganciando**“ → **pag. 85**).

Conversazione alternata

È possibile parlare con due interlocutori alternativamente (conversazione alternata).

Prerequisito: è in corso una conversazione ed è stato chiamato un secondo utente (consultazione) oppure si è risposto ad un utente in attesa.

► Con  passare da un utente all'altro.

Il partner con cui si sta parlando è contrassegnato sul display con .

Terminare una chiamata momentaneamente attiva

Opzioni → **Termina chiamata**

Si è di nuovo collegati all'interlocutore in attesa.

Inoltrare la chiamata ad un altro utente

È possibile inoltrare (collegare) una chiamata ad un altro utente se ciò è supportato dal proprio centralino telefonico/provider.

È in corso una chiamata:

- ▶ Effettuare una chiamata di consultazione (→ **pag. 32**).

Se l'utente risponde:

- ▶ Eventuale informare sulla chiamata.



Premere il tasto di fine chiamata.

La chiamata in attesa viene trasferita all'altro utente.

Prerequisito: è attivo l'inoltro di chiamata riagganciando („**Inoltrare la chiamata riagganciando**“ → **pag. 85**).

Se il secondo utente **non** risponde o è occupato, premere il tasto funzione **Fine**, per tornare alla prima conversazione.

Durante l'inoltro è anche possibile premere il tasto di fine chiamata , prima che il secondo utente risponda.

„Telefonare in modo anonimo“

È possibile sopprimere la trasmissione del proprio numero di telefono per la chiamata successiva (CLIR = Calling Line Identification Restriction).

In stand-by:



→  **Servizi Telecom** → **Prossima anonima**

Selezionare e premere **OK**.



Digitare il numero di telefono oppure prelevarlo dalla rubrica telefonica.

Seleziona numero /



Premere il tasto funzione o impegno linea. Il numero viene selezionato.

Gigaset HDSP – Telefonia con qualità del suono brillante



Il vostro telefono Gigaset supporta il Codec a larga banda G.722. Con esso è possibile telefonare in qualità del suono brillante (High Definition Sound Performance).

I prerequisiti per le connessioni a larga banda sul vostro telefono sono:

- Si effettua la chiamata su un portatile predisposto per la banda larga.
- Il Codec G.722 è abilitato per il sistema telefonico ed è stato selezionato per il portatile (→ **pag. 78**).
- Il vostro centralino telefonico/provider VoIP supporta le connessioni a larga banda.
- Il telefono dell'interlocutore supporta il Codec G.722 e accetta l'instaurazione di una connessione a larga banda.

Nota

La telefonia a banda larga con il Codec G.722 deve essere attivata nel configuratore web del DECT-Manager, → **pag. 84**. Questa impostazione vale per l'intero Gigaset N720 DECT IP Sistema multicella. Se la telefonia a banda larga è attivata, è possibile effettuare al massimo quattro conversazioni in contemporanea per stazione base (in modalità a banda stretta otto).

Impostare le funzioni del telefono

Attivare/disattivare l'avviso di chiamata durante le chiamate

Con la funzione attivata durante una telefonata viene segnalato con un avviso di chiamata che un altro utente sta tentando di chiamarvi (→ **pag. 31**).

Con avviso di chiamata disattivato il chiamante sente il segnale di occupato, se si sta già effettuando una conversazione telefonica.

Attivare/disattivare l'avviso di chiamata

 →  **Servizi Telecom**

 Selezionare **Avviso di chiam.** con il tasto di navigazione.

Modifica Premere il tasto funzione per attivare/disattivare la funzione (= attivo).

Trasferimento di chiamata

Con il trasferimento di chiamata le chiamate vengono trasferite ad un altro collegamento. È possibile utilizzare il trasferimento di chiamata come funzione di Gigaset N720 DECT IP Sistema multicella oppure è disponibile come servizio del centralino telefonico VoIP/del provider.

 →  **Servizi Telecom** → **Trasf. di chiamata**

► Modificare i dati su più righe:

Abilita

Selezionare **On / Off** per attivare/disattivare il trasferimento di chiamata.

Numero di telefono

Digitare il numero a cui deve essere trasferita la chiamata. È possibile indicare un numero di rete fissa, VoIP oppure di rete mobile.

Trasferimento

Selezionare **Immediato / Se Occupato / Senza Risposta**.

Immediato: le chiamate vengono trasferite immediatamente, cioè sul vostro telefono non vengono più segnalate chiamate.

Senza Risposta: le chiamate vengono trasferite se dopo più squilli non risponde nessuno.

Se Occupato: le chiamate vengono trasferite se il vostro numero è occupato.

Se il servizio è messo a disposizione dal DECT-Manager:

OK Premere il tasto funzione per attivare il trasferimento di chiamata.

Se si utilizza il servizio del centralino telefonico VoIP oppure di un provider:

Invia Premere il tasto funzione.

Note

- ◆ Una chiamata per il portatile, che è stata trasferita, viene inserita nella lista delle chiamate.
- ◆ Se una chiamata viene trasferita ad un utente non raggiungibile (per es. il portatile è spento), la chiamata dopo poco viene respinta.

Servizio non disturbare

Se non si desidera rispondere alle chiamate e il telefono non deve squillare, attivare la funzione „Non disturbare“ (DND), se supportata dal proprio centralino telefonico/provider. Con la funzione attivata è comunque possibile chiamare.

 →  Servizi Telecom → Non disturbare

Abilita Selezionare **On / Off** per attivare/disattivare il servizio.

▶ Premere il tasto funzione **Invia**.

Utilizzare le rubriche telefoniche

Sono disponibili:

- ◆ la rubrica telefonica/degli indirizzi (locale) del portatile (vedi istruzioni per l'uso del portatile)
- ◆ rubriche telefoniche pubbliche/elenchi per categoria online (→ **pag. 39**)
- ◆ rubriche telefoniche online messe a disposizione tramite un centralino telefonico, per es. una rubrica aziendale e/o una rubrica telefonica privata (→ **pag. 38**)

Le rubriche telefoniche disponibili vengono stabilite tramite il configuratore web del DECT-Manager (→ **pag. 89**).

Aprire le rubriche telefoniche tramite il tasto della rubrica

Il tasto della rubrica  (tasto di navigazione sotto) dei portatili è in genere impostato nel seguente modo:

- ◆ premendo **brevemente** si apre la rubrica telefonica locale,
- ◆ premendo **a lungo** si apre la selezione delle rubriche telefoniche online disponibili.

L'assegnazione per ogni portatile può essere modificata tramite il configuratore web sul DECT-Manager (→ **pag. 77**). L'azione „premere brevemente il tasto della rubrica“ può essere assegnato ad una determinata rubrica telefonica online. In questo caso si apre la rubrica telefonica locale premendo a lungo il tasto della rubrica.





Procediamo con la descrizione dell'assegnazione standard.

Aprire la rubrica telefonica aziendale tramite il tasto INT

Il tasto INT  (tasto di navigazione a sinistra) dei portatili apre una rubrica telefonica aziendale, se questa è stata configurata tramite il configuratore web e accessibile per il DECT-Manager. Per ogni portatile sul DECT-Manager si può impostare quale rubrica telefonica aprire (→ **pag. 77**).

Aprire le rubriche telefoniche tramite il menu

Tramite il menu del portatile si ha accesso a tutte le rubriche telefoniche disponibili:

- | | | | | |
|---|---|-----------------|---------------------------|---|
|  | →  | Contatti | → Rubrica | Rubrica telefonica locale |
|  | →  | Contatti | → Rubriche di rete | Lista di tutte le rubriche online attivate sul DECT-Manager |

Le rubriche telefoniche vengono visualizzate con il nome stabilito nel configuratore web.

Nota

Per i portatili collegati a Gigaset N720 DECT IP Sistema multicella non è possibile trasferire voci della rubrica telefonica locale ad un altro portatile.

L'amministratore può trasferire la rubrica telefonica locale dei portatili ad un PC con l'aiuto del configuratore web sul DECT-Manager e da là caricarla su altri portatili (→ **pag. 79**).

Utilizzare le rubriche telefoniche aziendali

È possibile utilizzare sul proprio portatile le rubriche telefoniche messe a disposizione tramite un server nella rete aziendale. Sono possibili i seguenti formati:

- ◆ Rubrica telefonica in formato LDAP (LDAP = Lightweight Directory Access Protocol)
- ◆ Rubrica telefonica in formato XML
- ◆ Rubrica telefonica personale in formato XML

Prerequisito:

- ◆ Le rubriche telefoniche sono in un formato XML oppure LDAP valido.
- ◆ Esse sono configurate e abilitate sul DECT-Manager (→ [pag. 91](#))

Aprire la rubrica telefonica

Prerequisito: il portatile si trova in stand-by.

 Premere il tasto di navigazione (INT).

Viene aperta la rubrica telefonica impostata nel DECT-Manager per il proprio portatile per aprirsi tramite il tasto INT (→ [pag. 77](#)).

Oppure:

 →  **Contatti** → **Rubriche di rete**

Vengono visualizzate tutte le rubriche telefoniche online disponibili.

 Scegliere la rubrica telefonica e premere **OK**.

Cercare e visualizzare una voce

 Scorrere alla voce desiderata.

Oppure:

 Digitare il nome (oppure i primi caratteri).
Non appena si preme un tasto della tastiera, il telefono entra in modalità di ricerca. È possibile inserire al massimo otto caratteri. Viene visualizzata la prima voce della lista che corrisponde al vostro inserimento.

 Se ci sono più voci corrispondenti, scorrere alla voce desiderata.

▶ Premere il tasto funzione **Visualiz.** oppure , per visualizzare la voce.

Selezionare numeri di telefono tramite rubrica aziendale

La rubrica telefonica aziendale viene aperta tramite il tasto INT  (tasto di navigazione a sinistra).

 Aprire la rubrica telefonica aziendale.

 Selezionare la voce.

 Premere il tasto impegno linea. Il numero viene selezionato.

Si sente il tono di occupato, se:

- ◆ il telefono chiamato non è disponibile (portatile spento, fuori raggio di portata).
- ◆ non si risponde alla chiamata entro un determinato intervallo di tempo (definito nel centralino telefonico).

Utilizzare le rubriche telefoniche online

È possibile utilizzare rubriche telefoniche online pubbliche (rubrica telefonica online ed elenco per categoria online, per es. „Pagine Gialle“). **Prerequisito:** le rubriche telefoniche online sono abilitate sul DECT-Manager (→ **pag. 89**) e il DECT-Manager ha accesso ad Internet tramite il suo collegamento LAN.

Esclusione della responsabilità



Questo servizio dipende dal paese. Gigaset Communications GmbH non si assume nessuna responsabilità per la disponibilità di questo servizio. Questa prestazione può essere sospesa in qualsiasi momento.

Aprire una rubrica telefonica/elenco per categoria online

Prerequisito: il portatile si trova in stand-by.

 Premere **a lungo**.

Oppure:

 →  **Contatti** → **Rubriche di rete**

Viene aperta la lista delle rubriche telefoniche online.

 Selezionare la rubrica telefonica online oppure l'elenco per categoria dalla lista e premere **OK**.

Viene instaurata una connessione alla rubrica online oppure all'elenco per categoria.

Se è disponibile solo una rubrica telefonica online, la connessione ad essa viene instaurata immediatamente, premendo **a lungo** il tasto di navigazione .

Cercare una voce

Prerequisito: è stata aperta la rubrica telefonica/elenco per categoria online.

► Modificare i dati su più righe:

Cognome: (rubrica online) oppure

Categoria/Nome: (elenco per categoria)

Inserire nome, parte del nome oppure categoria (max. 30 caratteri).

Città: Inserire il nome della città in cui vive l'utente cercato (max. 30 caratteri).

Se avete già cercato delle voci, vengono visualizzati gli ultimi nomi di città inseriti (max. 5).

È possibile inserire un nuovo nome oppure con  selezionare uno dei nomi di città visualizzati e confermare con **OK**.

Oppure:

Numero: Inserire il numero (max. 30 caratteri).

► Premere il tasto funzione **Cerca** oppure , per avviare la ricerca.

È necessario inserire informazioni o in **Cognome** oppure **Categoria/Nome:** e in **Città** oppure in **Numero**. La ricerca tramite il numero è possibile solo se la rubrica telefonica online selezionata supporta la ricerca dei numeri.

Nota

Come inserire testo sul portatile è descritto nelle istruzioni per l'uso del portatile.

Utilizzare le rubriche telefoniche

Se ci sono più città con il nome indicato, viene visualizzata la lista delle città trovate:



Selezionare la città.

Se un nome di città è più lungo di una riga, viene abbreviato. Con **Visualiz.** è possibile visualizzare il nome completo.

Se non è stata trovata la città desiderata: premere **Modifica**, se si desidera modificare i criteri di ricerca. Le informazioni per **Categoria/Nome** e **Città** vengono copiate e possono essere modificate.

Cerca

Premere il tasto funzione, per proseguire la ricerca.

Se non viene trovato nessun utente a cui corrispondano i criteri di ricerca indicati, si ha un relativo avviso. Si hanno le seguenti possibilità:

- ▶ Premere il tasto funzione **Nuovo**, per avviare una nuova ricerca.

Oppure

- ▶ Premere il tasto funzione **Modifica**, per modificare i criteri di ricerca. Il nome e la città indicati vengono copiati ed è possibile modificarli.

Se la lista dei risultati è troppo lunga, non viene visualizzato nessun risultato. Si ha un relativo avviso.

- ▶ Premere il tasto funzione **Dettagli**, per avviare una ricerca dettagliata (→ **pag. 41**).

Oppure

- ▶ A seconda del provider: se viene visualizzato il numero dei risultati, è anche possibile visualizzare la lista dei risultati. Premere il tasto funzione **Visualiz.**

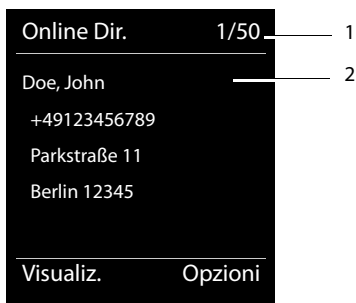

Risultato della ricerca (lista dei risultati)

Il risultato della ricerca viene visualizzato in una lista sul display. Esempio:



1. 1/50: numero corrente/numero di risultati (se il numero di risultati è >99, viene visualizzato solo il numero corrente).
2. Quattro righe con nome, categoria, numero di telefono e indirizzo dell'utente (eventualmente abbreviato). Se non è disponibile nessun numero di rete fissa, viene visualizzato (se disponibile) il numero di cellulare.

Si hanno le seguenti possibilità:

- ▶ Con  è possibile scorrere nella lista.
- ▶ Premere il tasto funzione **Visualiz.**. Vengono visualizzate tutte le informazioni della voce (nome, eventualmente categoria, indirizzo, numero di telefono) in modo abbreviato. Con  è possibile scorrere nella voce.

Tramite **Opzioni** si hanno inoltre le seguenti possibilità:

Ricerca dettagliata

Affinare i criteri di ricerca e restringere la lista dei risultati (→ **pag. 41**).

Nuova ricerca

Avviare una nuova ricerca.

Salva Nr. in rubrica

Copiare il numero della voce nella rubrica locale. Se una voce contiene più numeri, questi vengono visualizzati in una lista. Per il numero selezionato viene creata una nuova voce. Il cognome viene copiato nel campo **Cognome** della rubrica telefonica locale.

Telefonare ad un utente

Prerequisito: viene visualizzata una lista di risultati.

- ▶ Selezionare la voce e premere il tasto impegno linea .

Se la voce contiene solamente un numero, questo viene selezionato.

Se la voce contiene più numeri di telefono, viene visualizzata la lista dei numeri.

- ▶ Con  selezionare il numero e premere il tasto funzione **Seleziona**.

Avviare la ricerca dettagliata

Con la ricerca dettagliata è possibile restringere il numero dei risultati di una ricerca precedente con l'aiuto di ulteriori criteri di ricerca (nome di battesimo e/o via).

Prerequisito: viene visualizzato il risultato di una ricerca (lista di risultati con più voci oppure avviso a causa di troppi risultati).

Dettagli Premere il tasto funzione.

Oppure

Opzioni → **Ricerca dettagliata**
Selezionare e premere **OK**.

I criteri della ricerca precedente vengono copiati e inseriti nei relativi campi.

Cognome: (rubrica telefonica online) oppure

Categoria/Nome: (elenco per categoria)

Eventualmente modificare cognome/categoria oppure ampliare parte del nome.

Città: Viene visualizzato il nome della città della ricerca precedente (non modificabile).

Via: Eventualmente inserire il nome della via (max. 30 caratteri).

Nome: (solo nella rubrica telefonica online)



Eventualmente inserire il nome di battesimo (max. 30 caratteri).

Cerca Avviare la ricerca dettagliata.

Utilizzare le liste delle chiamate

Sono disponibili le seguenti liste delle chiamate:

- Servizi permanenti** Tutte le chiamate effettuate, ricevute e perse.
- Chiamate fatte** Gli ultimi 20 numeri selezionati (lista dei numeri selezionati).
- Chiamate ricevute** Le chiamate a cui si è risposto (max. 15).
- Chiamate perse** Le chiamate a cui non si è risposto (max. 15).

Se la lista contiene delle voci che non avete ancora visto, si vede sul display il simbolo  e il numero di voci nuove. La lista è accessibile anche tramite il tasto messaggi  (→ pag. 44).

Nelle liste le chiamate vengono salvate in ordine cronologico. Se si raggiunge il numero massimo, l'ultima voce sovrascrive quella più vecchia. Prerequisito per salvare le chiamate in arrivo è che vengano trasmesse anche le informazioni CLIP (→ pag. 29).

Visualizzare le voci

Le liste delle chiamate si aprono in stand-by:



 Premere il tasto funzione

Oppure tramite il menu:





 Selezionare la lista desiderata e premere .



Nota

La lista dei numeri selezionati (chiamate effettuate) si apre anche tramite il tasto impegno linea . La lista delle chiamate perse si apre anche tramite il tasto messaggi .

Voce della lista

Tutte le chiamate	
  Frank	
14.09.11, 15:40	
 089563795	
14.05.11, 15:32	
 ...0123727859362922	
14.05.11, 15:07 [3]	
Visualiz.	Opzioni

Le chiamate vengono visualizzate in ordine cronologico da quella più recente a quella più vecchia.

Un simbolo prima della voce indica se si tratta di una chiamata in uscita () , una chiamata ricevuta () oppure una chiamata persa () .

Informazioni sulla voce:

- ◆ Il tipo di lista (prima riga in alto)
 - ◆ Lo stato della voce, **grassetto**: voce nuova
 - ◆ Numero o nome del chiamante
 - ◆ Data e ora della chiamata (se impostate)
- ◆ Numero di telefono del chiamante oppure dell'utente chiamato. Se il numero si trova nella rubrica locale, viene visualizzato il nome. Se il numero non si trova nella rubrica telefonica locale, si cerca nelle rubriche telefoniche aziendali.

- ◆ Data e ora della chiamata. Nel caso delle chiamate perse viene visualizzato il numero di chiamate dallo stesso numero.

Quali informazioni vengono visualizzate dipende da quali informazioni vengono trasmesse dal chiamante e se il chiamante è in rubrica.

Se presso il chiamante è attivata la funzione CLIP (=Calling Line Identification Presentation), viene trasmesso il numero di telefono del chiamante. In base al numero il chiamante può essere identificato, se è in rubrica.

Visualizzare le informazioni di dettaglio

Visualiz. Premere il tasto funzione. Vengono visualizzate le informazioni disponibili, almeno il numero di telefono.

Selezionare un numero di telefono dalla lista

Per selezionare un numero di telefono da una lista si hanno le seguenti possibilità:

 Scorrere nella lista fino al nome desiderato.

 Premere il tasto impegno linea. Il numero viene selezionato.

Oppure:

Visualiz. Premere il tasto funzione, per visualizzare la voce.

 Premere il tasto impegno linea. Il numero viene selezionato.

Trasferire una voce dalla lista delle chiamate nella rubrica locale

 Scorrere nella lista fino alla voce desiderata.

Opzioni Premere il tasto funzione.

 Selezionare la voce **Salva Nr. in rubrica** e confermare con **OK**.

Viene aperta la rubrica telefonica. È possibile creare una nuova voce in rubrica oppure modificarne una già esistente.

Cancellare una voce/lista

 Scorrere nella lista fino alla voce desiderata, se si desidera cancellare una determinata voce.

Opzioni Premere il tasto funzione.

 Selezionare **Cancella la voce** oppure **Cancella la lista** e confermare con **OK**.

È necessario confermare l'azione ancora una volta.

Visualizzare i messaggi

Vengono visualizzati i seguenti tipi di messaggi:

- ◆ messaggi vocali sulle segreterie di rete (vedi sotto)
- ◆ chiamate perse (→ [pag. 42](#))
- ◆ e-mail (→ [pag. 46](#))
- ◆ appuntamenti persi (vedi istruzioni per l'uso del portatile)

Con l'aiuto del tasto messaggi  si ha accesso a tutti i messaggi.

L'arrivo di un nuovo messaggio viene visualizzato nel seguente modo:

- ◆ il tasto messaggi  lampeggia
- ◆ si ha una visualizzazione sul display in stand-by:

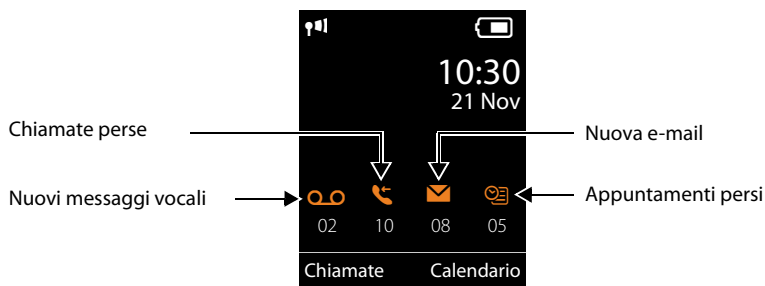

Utilizzare la segreteria di rete

Il vostro centralino telefonico VoIP/provider vi offre la segreteria telefonica in rete, la cosiddetta segreteria di rete.

Ogni segreteria di rete risponde di volta in volta alle chiamate che arrivano tramite la relativa linea (numero di telefono VoIP). Per registrare tutte le chiamate si deve impostare di volta in volta una segreteria di rete per ognuna delle vostre connessioni VoIP.

La segreteria di rete viene configurata per ogni portatile tramite il configuratore web sul DECT-Manager e può essere attivata o disattivata solo da là (→ [pag. 77](#)).

Visualizzazione di nuovi messaggi con display di un portatile Gigaset in stand-by

Se su una segreteria di rete assegnata al portatile è presente un nuovo messaggio, sul display in stand-by viene visualizzato il simbolo  e il numero di nuovi messaggi.

Il tasto messaggi  lampeggia.

Ascoltare i messaggi

Chiamare la segreteria tramite la selezione rapida

 Premere **a lungo**.

Si viene collegati direttamente alla segreteria di rete.

 Eventualmente premere il tasto viva voce.

Si sente l'annuncio della segreteria di rete.

Chiamare la segreteria tramite menu

 →  Segret. telefonica → Ascolta messaggi

Si viene collegati direttamente alla segreteria di rete.

Chiamare la segreteria tramite il tasto messaggi

Tramite il tasto messaggi  si trova la lista dei diversi tipi di messaggi, per es. chiamate perse, e-mail oppure segreteria di rete.

Viene visualizzato ciò che segue (esempio Gigaset SL610H PRO):

Messaggi/Chiamate	
...	(4)
ST di rete	(2)
...	(3)
Indietro	OK

Se sulla segreteria di rete sono presenti nuovi messaggi, la voce della lista viene raffigurata in grassetto. Tra parentesi dopo la voce della lista c'è il numero di nuovi messaggi.

Se non sono presenti nuovi messaggi, dopo la voce della lista della segreteria di rete non viene visualizzato nessun numero. Il numero dei messaggi salvati sulla segreteria di rete non viene visualizzato.

 Premere il tasto messaggi.

 Scegliere la voce della segreteria di rete e premere **OK**.

Si viene collegati direttamente alla segreteria di rete e si sente l'annuncio. È possibile comandare la riproduzione dei messaggi in genere tramite la tastiera del portatile (codici cifra). Prestare attenzione all'annuncio.



Note

- ◆ La segreteria di rete viene chiamata automaticamente tramite la relativa connessione. Un prefisso automatico definito per il telefono **non** viene anteposto.
- ◆ È possibile comandare la riproduzione dalla segreteria di rete in genere tramite la tastiera del vostro telefono (codici cifra). Per il VoIP è necessario stabilire come i codici-cifra devono essere convertiti in toni DTMF e inviati (→ **pag. 84**).

Messaggi e-mail

Si ricevono messaggi e-mail sul proprio portatile se, con l'aiuto del configuratore web sul DECT-Manager, sono stati salvati il nome del server della posta in entrata e i propri dati di accesso personali (nome account, password) e si è stabilito di venir informati dell'arrivo di nuove e-mail (→ **pag. 81**).

Prerequisito: il sistema telefonico instaura regolarmente una connessione al server della posta in entrata e verifica se ci sono nuovi messaggi. In genere questa connessione viene instaurata ogni 15 minuti. Ciò può essere modificato dall'amministratore (→ **pag. 75**).

L'arrivo di nuovi messaggi e-mail viene visualizzato sul portatile. Nel caso di Gigaset SL610 PRO per es. si sente un tono di avviso, il tasto messaggi  lampeggia e sul display in stand-by viene visualizzato il simbolo .

Nota

Se ci sono nuovi messaggi e-mail, premendo il tasto messaggi  viene visualizzata la lista E-mail.

Per ogni messaggio e-mail nella lista della posta in entrata è possibile visualizzare mittente, data/ora di arrivo così come oggetto e testo del messaggio (eventualmente abbreviato) (→ **pag. 46**).

Nota

Se nel configuratore web avete inoltre attivato l'autenticazione del telefono presso il server della posta in entrata tramite una connessione protetta (autenticazione TLS) e questa fallisce, le e-mail non vengono caricate sul telefono.

In questo caso, se si preme il tasto messaggi lampeggiante , viene visualizzato l'avviso. Premere il tasto funzione **OK**, per confermare l'avviso **Errore certificato**.

Controllare i certificati nel configuratore web.

- ▶ Sulla pagina web **Impostazioni di protezione** sul DECT-Manager (→ **pag. 71**) è possibile sapere perchè la connessione protetta non è stata instaurata e cosa è possibile fare.

Aprire la lista della posta in entrata

Prerequisito:

- ◆ È stato sottoscritto un account e-mail presso un provider Internet.
- ◆ Il server della posta in entrata utilizza il protocollo POP3.
- ◆ Il nome del server della posta in entrata e i vostri dati di accesso personali (nome account, password) sono salvati nel DECT-Manager per il vostro portatile (→ **pag. 81**).

Sul portatile:

 →  **Messaggi** → **E-mail**

Oppure, se ci sono nuovi messaggi e-mail (il tasto messaggi  lampeggia):

 → **E-mail**

Il telefono instaura una connessione al server della posta in entrata. Viene visualizzata la lista dei messaggi e-mail salvati.

I messaggi nuovi, non ancora letti, si trovano prima di quelli vecchi, già letti. La voce più nuova si trova all'inizio della lista.

Per ogni e-mail vengono visualizzati il nome o l'indirizzo e-mail del mittente (una riga o abbreviato) così come la data e l'ora (la data e l'ora sono corrette quando mittente e destinatario si trovano nella stessa fascia oraria).

Esempio di visualizzazione sul portatile Gigaset SL610H PRO:



1 Indirizzo e-mail oppure nome trasmesso dal mittente (eventualmente abbreviato)

Grassetto: il messaggio è nuovo.

Vengono contrassegnati come „nuovi“ tutti i messaggi e-mail che all'ultima apertura della lista dei messaggi in entrata non erano ancora disponibili nel server della posta in arrivo. Tutte le altre e-mail non vengono contrassegnate, indipendentemente dal fatto che le abbiate lette o meno.

2 Data e ora di ricezione del messaggio e-mail

Se la lista dei messaggi sul server della posta in entrata è vuota, viene visualizzato **Nessuna voce.**

Nota

Molti E-Mail-Provider generalmente hanno degli anti-spam attivi. Non appena una e-mail viene classificata come contenente spam, viene isolata in una cartella separata e quindi non visualizzata sul display nella lista della posta in entrata.

Con alcuni E-Mail-Provider è possibile stabilire una configurazione: disattivare l'antispam oppure far visualizzare le mail contenenti spam nella lista della posta in entrata.

Altri E-Mail-Provider quando arriva una nuova e-mail contenente spam inviano un messaggio nella posta in arrivo. Ciò per informarvi dell'arrivo di un messaggio e-mail pericoloso per via di spam.

La data e il mittente di questa mail vengono sempre aggiornati, affinché questo messaggio venga sempre visualizzato come nuovo.

Avvisi durante l'instaurazione della connessione

Al momento dell'instaurazione della connessione al server della posta in entrata è possibile che si presentino i seguenti problemi. Gli avvisi vengono visualizzati per qualche secondo sul display.

Server non accessibile

Non è stato possibile instaurare la connessione al server della posta in entrata. Ciò può avere le seguenti cause:

Visualizzare i messaggi

- Inserimento sbagliato del nome del server della posta in entrata (→ Configuratore web, → **pag. 81**).
- Problemi temporanei nel server della posta in entrata (non funziona oppure non è collegato ad Internet).
 - ▶ Verificare le impostazioni sul configuratore web.
 - ▶ Ripetere il processo in un secondo momento.

Al momento non possibile

Le risorse necessarie ad instaurare la connessione sono già tutte utilizzate, per es., perché c'è già il numero massimo di connessioni DECT consentite.

- ▶ Ripetere il processo in un secondo momento.

Accesso al server non riuscito

Errore al momento della registrazione al server della posta in entrata. Ciò può avere le seguenti cause:

- Inserimenti sbagliati per il nome del server della posta in entrata, nome utente e/o password.
 - ▶ Verificare le impostazioni (→ Configuratore web, → **pag. 81**).
- Il provider e-mail consente forse l'accesso POP3 solo in determinati intervalli di tempo.
 - ▶ Provare di nuovo dopo un pò.

Parametri e-mail incompleti

Gli inserimenti per il nome del server della posta in entrata, nome utente e/o password sono incompleti.

- ▶ Verificare o completare le impostazioni (→ Configuratore web).

Visualizzare l'intestazione e il testo di una e-mail

Prerequisito: è stata aperta la lista dei messaggi in entrata (→ **pag. 46**).



Selezionare l'e-mail.



Premere il tasto funzione.

Viene visualizzato l'oggetto del messaggio e-mail (max. 120 caratteri) e i primi caratteri del testo.

Esempio di visualizzazione su portatile Gigaset SL610H PRO:

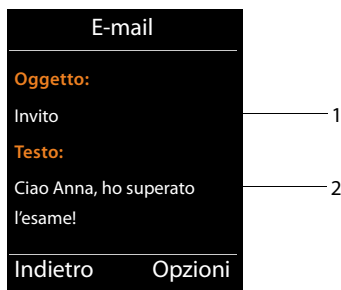

- 1 **Oggetto** del messaggio e-mail. Vengono visualizzati al max. 120 caratteri.
- 2 **Testo** del messaggio e-mail (eventualmente abbreviato).



Premere il tasto di fine chiamata per tornare alla lista dei messaggi in entrata.

Nota

Se l'e-mail non contiene testo normale, viene visualizzato brevemente l'avviso
Imposs. visualizzare la e-mail.

Visualizzare l'indirizzo del mittente di una e-mail

Prerequisito: è stata aperta una e-mail per leggerla (→ [pag. 48](#)).

Opzioni → **Da**

Selezionare e premere **OK**.

Viene visualizzato l'indirizzo e-mail del mittente, eventualmente su più righe (max. 60 caratteri).

Indietro Premere il tasto funzione, per tornare alla lista dei messaggi in entrata.

Esempio di visualizzazione su portatile Gigaset SL610H PRO:



Cancellare i messaggi e-mail

Prerequisito: è stata aperta la lista dei messaggi in entrata (→ [pag. 46](#)) oppure è stata visualizzata l'intestazione oppure l'indirizzo del mittente di una e-mail (→ [pag. 48](#)):

Opzioni → **Cancella**

Selezionare e premere **OK**.

Sì Premere il tasto funzione, per rispondere alla domanda di sicurezza.

L'e-mail viene cancellata dal server della posta in entrata.

Centro Info – con il telefono sempre online

Con il vostro telefono è possibile richiamare contenuti online da Internet pensati specificamente per il telefono. I Servizi Info disponibili vengono impostati tramite il configuratore web sul DECT-Manager (→ **pag. 88**).

I servizi Info possono essere:

- ◆ Contenuti online da Internet
- ◆ Informazioni messe a disposizione tramite il centralino telefonico.

Nota



È possibile avviare il Centro Info con ogni portatile registrato e visualizzare i Servizi Info.

Su alcuni portatili è possibile avviare il Centro Info direttamente dal menu principale. Su altri portatili il Centro Info si trova nel sottomenu ★ **Altre funzioni**.

Avviare il Centro Info, selezionare i Servizi Info

È possibile selezionare dei Servizi Info (applicazioni, Apps) messi a disposizione dal server.

Esempi:

 →  **Centro Info**

o

 → ★ **Altre funzioni** → **Centro Info**

Viene visualizzato il menu del proprio Centro Info, cioè una lista di Servizi Info disponibili. È possibile navigare tra i Servizi Info.

 Scegliere il Servizio Info e premere **OK**.

Per l'accesso a determinati Servizi Info (servizi personalizzati) è necessaria la registrazione con login e password. In questo caso inserire i dati di accesso come descritto nel paragrafo „**Registrazione per Servizi Info personalizzati**“ a **pag. 51**.

Avvisi durante il caricamento delle informazioni richieste

Le informazioni vengono caricate da Internet. Attendere qualche secondo finché le informazioni vengono visualizzate. Sul display viene visualizzato **Attendere....**

Se le informazioni di un Servizio Info non possono essere visualizzate, viene visualizzato uno dei seguenti avvisi:

Impossibile accedere alla pagina richiesta

Le cause possibili sono:

- ◆ superamento del tempo (timeout) durante la carica delle informazioni oppure
- ◆ il server Internet per i Servizi Info non è raggiungibile.
- ▶ Verificare la propria connessione Internet e ripetere la richiesta in un secondo momento.

Errore di codifica sulla pagina richiesta

Il contenuto dei Servizi Info richiesti è codificato in un formato che il portatile non riesce a visualizzare.

Impossibile visualizzare la pagina richiesta

Errori generali durante la carica di un Servizio Info.

Accesso non riuscito

La registrazione non è riuscita. Le cause possibili sono:

- ◆ I vostri dati di registrazione non sono stati inseriti in modo corretto.
 - ▶ Selezionare nuovamente il Servizio Info e ripetere la registrazione. Fare attenzione alla scrittura a caratteri maiuscoli/minuscoli.
- ◆ Non si è autorizzati ad accedere a questo Servizio Info.

Registrazione per Servizi Info personalizzati

Se per l'accesso ad un Servizio Info è necessaria una registrazione specifica con nome utente e password, dopo aver richiamato il servizio viene anzitutto visualizzato il seguente display:

Nome accesso

Inserire il nome utente assegnatovi dal provider del Servizio Info.

Salva

Premere il tasto funzione.

Password accesso

Inserire la password appartenente al nome utente.

Salva

Premere il tasto funzione.

Se la registrazione ha avuto esito positivo, viene visualizzato il Servizio Info richiesto.

Se non è stato possibile eseguire la registrazione, sul display viene visualizzato il relativo avviso, → **Avvisi durante il caricamento delle informazioni richieste, pag. 51.**



Nota

Durante l'inserimento dei dati di registrazione fare attenzione ai caratteri maiuscoli/minuscoli. Informazioni sull'inserimento del testo in genere si trovano nelle istruzioni per l'uso del portatile.

Utilizzare il Centro Info

A seconda del tipo di Servizio Info richiesto è possibile richiamare le seguenti azioni:

Scorrere all'interno di un Servizio Info

- ▶ Con  scorrere all'interno di un Servizio Info verso il basso, con  scorrere verso l'alto (indietro).

Ritornare alla pagina precedente

- ▶ Premere il tasto funzione sinistro.

Ritornare al menu del Centro Info

- ▶ Premere **brevemente** il tasto di fine chiamata .

Se si desidera andare „offline“:



Premere **a lungo** il tasto di fine chiamata , il portatile torna in stand-by.

Selezionare l'hyperlink

Hyperlink per ulteriori informazioni:



Se la pagina contiene un hyperlink ad ulteriori informazioni, questo viene visualizzato con il simbolo ▶.

Se viene aperta una pagina con degli hyperlink, il primo hyperlink è sottolineato.

- ▶ È eventualmente possibile navigare fino all'hyperlink che si desidera selezionare con il tasto di navigazione ( e/o ). L'hyperlink è quindi contrassegnato (sottolineato con delle bande).
- ▶ Premere il tasto funzione destro **Link**, per aprire la relativa pagina.

Hyperlink ad un numero di telefono:

Se un hyperlink contiene un numero di telefono, è possibile copiare il numero nella rubrica telefonica oppure chiamare direttamente il numero (funzionalità Click-2-Call).

- ▶ Eventualmente selezionare l'hyperlink con  e/o .
- ▶ Un hyperlink di questo tipo si riconosce se tramite il tasto destro del display viene visualizzato **Anruf**.
- ▶ Premere il tasto funzione , se si desidera copiare il numero nella rubrica telefonica locale del portatile.

Oppure:

- ▶ Premere **Anruf**, per richiamare il numero.

Premere **Anruf**, a seconda del provider il numero viene

- ◆ selezionato direttamente oppure
- ◆ prima visualizzato sul display. È necessario confermare il numero prima di selezionarlo.
 - ▶ Premendo **Si**, il numero viene selezionato.



Oppure:

- ▶ Premendo **No**, viene visualizzata di nuovo la pagina con l'hyperlink. Il numero **non** viene selezionato.



Inserire testo

- ▶ Navigare eventualmente con  fino alla riga nel campo in cui si desidera inserire il testo. Il cursore lampeggia nel campo del testo.
- ▶ Inserire il testo tramite i tasti del portatile.
- ▶ Navigare eventualmente in altri campi di selezione per completarli oppure per impostare eventualmente una nuova opzione (vedi sotto).
- ▶ Premere il tasto funzione destro per terminare l'inserimento e inviare i dati.

Selezionare

- ▶ Navigare eventualmente con  fino alla riga in cui si desidera effettuare una selezione.
- ▶ Premere il tasto eventualmente più volte a sinistra o a destra del tasto di navigazione per fare la selezione desiderata.
- ▶ Navigare eventualmente con  in altri campi di selezione e selezionarli come descritto sopra.
- ▶ Premere il tasto funzione sinistro, per terminare la selezione e inviare i dati.

Settare l'opzione

- ▶ Navigare eventualmente con  fino alla riga con l'opzione desiderata. La riga è contrassegnata.
- ▶ Attivare o disattivare l'opzione tramite il tasto di navigazione  (premere a destra) oppure il tasto funzione sinistro (per es. **OK**).
- ▶ Navigare eventualmente ad ulteriori opzioni o campi di testo, per impostarli o completarli.
- ▶ Premere il tasto funzione sinistro (per es. **Invia**), per terminare l'inserimento e inviare i dati.

Impostazioni di sistema e impostazioni sul portatile

Le impostazioni di sistema vengono effettuate tramite il configuratore web sul DECT-Manager (→ **pag. 57**) e non possono essere modificate tramite i portatili.

Ciò vale in particolare modo per:

- ◆ Registrazione e cancellazione del portatile sul sistema telefonico, nome del portatile
- ◆ Tutte le impostazioni per l'account VoIP utilizzato da un portatile per le chiamate.
- ◆ Impostazioni per la segreteria di rete e l'account e-mail.
- ◆ Configurazione delle rubriche telefoniche online.

Le impostazioni specifiche del portatile sono preimpostate sul proprio Gigaset. Queste impostazioni possono essere modificate.

Ciò vale per es. per

- ◆ Impostazioni del display come lingua, colore, illuminazione etc.
- ◆ Impostazioni per suonerie, volume, profili viva voce etc.

Informazioni in proposito si trovano nelle istruzioni per l'uso del relativo portatile.

Data e ora

Data e ora vengono impostate nel configuratore web del DECT-Manager (→ **pag. 99**) e sistematicamente vengono sincronizzate su tutte le stazioni base e sui portatili Gigaset.

La sincronizzazione viene eseguita nei seguenti casi:

- ◆ Se la data oppure l'ora sono state modificate sul DECT-Manager.
- ◆ Se un portatile viene registrato sul sistema telefonico.
- ◆ Se un portatile è stato spento e viene riacceso oppure se è stato al di fuori del raggio di copertura del sistema telefonico per più di 45 sec. e poi è rientrato.
- ◆ Automaticamente di notte alle 4.00.

È possibile modificare data e ora sul portatile. Questa impostazione vale solo per il portatile e viene sovrascritta alla successiva sincronizzazione.

Data e ora vengono visualizzate nel formato impostato per il portatile.

Accesso rapido alle funzioni

Per il proprio portatile è possibile selezionare l'assegnazione dei tasti funzione in stand-by da una serie di funzioni del sistema telefonico.

Prerequisito: il portatile utilizzato supporta l'assegnazione personalizzata dei tasti funzione in stand-by.

- ▶ Premere il tasto funzione sinistro o destro **a lungo**. Viene aperta la lista delle assegnazioni dei tasti possibili.
- ▶ Selezionare la funzione e premere **OK**.

Oltre alle funzioni offerte dal portatile per l'assegnazione dei tasti funzione sono disponibili le seguenti funzioni della base:

E-mail

Aprire il sottomenu delle e-mail per ricevere e leggere i messaggi e-mail (→ **pag. 46**):

 →  **Messaggi** → **E-mail**

Altre funzioni

Selezionando e premendo **OK**, sono quindi disponibili le seguenti funzioni della base:

Liste delle chiamate Assegnare un tasto al menu delle liste delle chiamate.

 →  **Liste delle chiamate**

Nascondi numero Sopprimere la trasmissione del numero di telefono alla chiamata successiva (→ **pag. 33**).

Trasf. di chiamata Assegnare un tasto al menu per attivare/disattivare un trasferimento di chiamata (→ **pag. 35**):

 →  **Servizi Telecom** → **Trasf. di chiamata**

Controllo PBX Accesso ai servizi del centralino telefonico.

 →  **Servizi Telecom** → **Controllo PBX**

Questa funzione è disponibile solo se il suo Gigaset N720 DECT IP Sistema multicella PRO è registrato su un centralino telefonico Gigaset e ci sono servizi disponibili tramite un server RAP (→ **pag. 88**).



E-mail Aprire il sottomenu e-mail per ricevere e leggere i messaggi e-mail (→ **pag. 46**):

 →  **Messaggi** → **E-mail**

Centro Info Avviare il Centro Info, aprire la lista dei Servizi Info disponibili – andare online (→ **pag. 50**).

 → **Altre funzioni** → **Centro Info**

Rubriche di rete Visualizzare la lista di tutte le rubriche di rete e l'operatore delle rubriche di rete (→ **pag. 37**)

 →  **Contatti** → **Rubriche di rete**

Impostazioni di sistema e impostazioni sul portatile

Rubrica interna	Aprire la rubrica telefonica online (→ pag. 38). Se ce n'è più di una, viene aperta la lista delle rubriche telefoniche aziendali.
Rubrica pubblica	Aprire la rubrica telefonica pubblica (→ pag. 39). Se ce n'è più di una, viene aperta la lista delle rubriche telefoniche pubbliche. Se ci sono rubriche telefoniche di più provider, viene aperta la lista dei provider.

Avviare una funzione

La funzione viene visualizzata (eventualmente abbreviata) nella riga inferiore del display tramite il tasto funzione. L'avvio della funzione avviene premendo un tasto.

In stand-by del portatile:

- ▶ Premere **brevemente** il tasto funzione.

Il sottomenu viene aperto, la funzione viene eseguita.

Configurare il sistema sul DECT-Manager

Con il configuratore web si mette in funzione il proprio Gigaset N720 DECT IP Sistema multicella e si configura la propria rete DECT.

- ◆ Si configura la rete **DECT**, si registrano e sincronizzano le stazioni base.
- ◆ Si effettuano impostazioni basilari per le connessioni VoIP e si registrano e configurano i portatili da usare nella rete DECT.
- ◆ È possibile effettuare ulteriori impostazioni, per es. particolari prerequisiti per il fare il collegamento dei portatili ad una rete aziendale oppure influenzare la qualità vocale sulle connessioni VoIP.
- ◆ Si salvano i dati necessari per l'accesso a determinati servizi in Internet sul DECT-Manager. Fanno parte di questi servizi l'accesso alle rubriche telefoniche online, al server della posta in entrata degli account e-mail e la sincronizzazione di data e ora con un timeserver.
- ◆ Si salvano i dati di configurazione del proprio DECT-Manager in file su PC e li si ricarica in caso di errore sul DECT-Manager. È possibile effettuare aggiornamenti del firmware per il DECT-Manager.
- ◆ Si gestiscono le rubriche telefoniche/degli indirizzi dei portatili Gigaset registrati (salvarle su PC, confrontarle tra loro oppure con la rubrica su PC).

Utilizzare il configuratore web

Collegare il PC con il configuratore web sul DECT-Manager

Prerequisiti:

- ◆ Sul PC è installato un browser web standard, per es. Microsoft Internet Explorer dalla versione 8.0 oppure Mozilla Firefox dalla versione 4.x.
- ◆ Il DECT-Manager e il PC sono collegati tra di loro direttamente in una rete locale. Le impostazioni di un firewall disponibile consentono la comunicazione tra il PC e il DECT-Manager.

Note

- ◆ A seconda del proprio centralino telefonico VoIP/provider VoIP può essere che nel configuratore web non sia possibile modificare le singole impostazioni.
- ◆ Mentre si è collegati al configuratore web, esso è bloccato agli altri utenti. Non possibile un accesso multiplo allo stesso tempo.

- ▶ Avviare il browser web sul PC.
- ▶ Nel campo dell'indirizzo del browser web inserire **www.gigaset-config.com**. Vengono visualizzati i dispositivi conosciuti con questo nome. Se vengono trovati più dispositivi, selezionare il proprio DECT-Manager in base all'indirizzo MAC.

Viene instaurato il collegamento al configuratore web del DECT-Manager.

Se la connessione a www.gigaset-config.com non ottiene nessun risultato:

- ▶ Determinare l'indirizzo IP attuale del DECT-Manager.
- ▶ Inserire nel campo dell'indirizzo del browser web **http://** e l'indirizzo IP attuale del DECT-Manager (esempio: <http://192.168.2.10>).

Nota

L'indirizzo IP viene assegnato in modo dinamico tramite il server DHCP della propria rete locale. L'indirizzo IP attuale del DECT-Manager si trova sul server DHCP nella lista dei Client DHCP registrati. Il nome del computer del DECT-Manager è **N720-DM-PRO**. L'indirizzo MAC si trova sul retro del dispositivo. Rivolgersi eventualmente all'amministratore della propria rete locale.

Non appena un portatile è registrato su un sistema, si può ricavare l'indirizzo IP anche dal menu Info del portatile (→ [pag. 114](#)).

L'indirizzo IP del proprio DECT-Manager può cambiare a seconda dell'impostazione del server DHCP (→ [pag. 63](#)).

Registrazione/login sul configuratore web

Dopo aver instaurato il collegamento nel browser web viene visualizzata la pagina di registrazione/login.

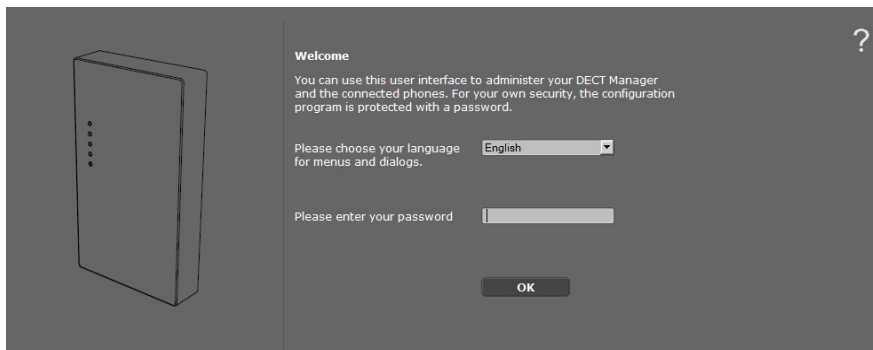

È possibile scegliere la lingua nella quale si desidera visualizzare i menu e le finestre di dialogo del configuratore web.

- ▶ Eventualmente cliccare su , per aprire la lista delle lingue a disposizione.
- ▶ Scegliere la lingua.

La pagina web viene ricaricata nella lingua selezionata. Ciò potrebbe impiegare un pò di tempo.

- ▶ Nel campo inferiore della pagina web inserire la password (impostazione iniziale: **admin**), per poter accedere alle funzioni del configuratore web.
- ▶ Cliccare sul comando **OK**.

Note

- ◆ Per motivi di sicurezza si dovrebbe modificare la password (→ pag. 71).
- ◆ Se non si fa nessun inserimento per lungo tempo (ca. 10 min.), si viene disconnessi automaticamente. Al successivo tentativo di fare un inserimento oppure di aprire una pagina web, viene visualizzata la pagina di registrazione. Reinserire la password per registrarsi/loggarsi.
- ◆ Gli inserimenti che non sono stati salvati sul DECT-Manager prima della disconnessione automatica vanno persi.

Struttura delle pagine del configuratore web

Le pagine del configuratore web (pagine web) contengono i seguenti elementi per l'uso (esempio):

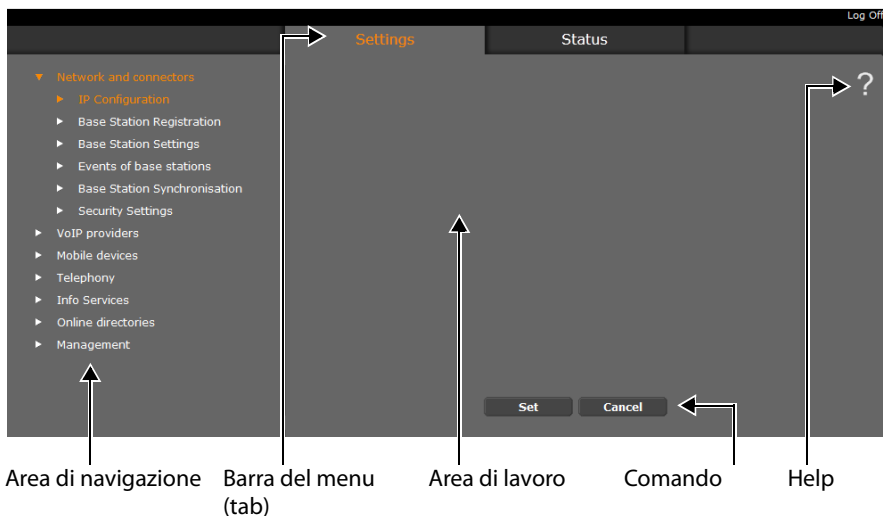

Nota

La funzione di help contiene un link ad una pagina Internet che contiene ulteriori informazioni.

Barra del menu

Nella barra del menu vengono presentati i menu del configuratore web sotto forma di fogli di registro. Una visione generale dei menu del configuratore web si trova a → **pag. 62**.

Sono a disposizione i seguenti menu:

Configurazioni

Tramite il menu è possibile effettuare le **Configurazioni** sul DECT-Manager.

Cliccando sul menu **Configurazioni**, nell'area di navigazione viene visualizzata una lista con le funzioni di questo menu.

Status

Il menu fornisce informazioni su configurazione e stato del DECT-Manager e delle stazioni base.

Disconnessione

In alto a destra nella barra del menu di ogni pagina web si trova la funzione **Disconnessione**.

Attenzione

Utilizzare sempre la funzione **Disconnessione**, per terminare la connessione al configuratore web. Chiudendo per es. il browser web senza essersi prima disconnessi, può succedere che l'accesso al configuratore web resti bloccato per qualche minuto.

Area di navigazione

Nell'area di navigazione vengono elencate le funzioni del menu selezionato nella barra del menu (→ **pag. 60**).

Quando si clicca su una funzione, nell'area di lavoro si apre la relativa pagina con le informazioni e/o i campi per il loro inserimento. La funzione selezionata è evidenziata in arancione.

Se una funzione ha delle sottofunzioni, queste vengono visualizzate sotto la funzione non appena si clicca su di essa (nell'esempio **Rete e connettori**).

Nell'area di lavoro viene visualizzata la pagina relativa alla prima sottofunzione (evidenziata in arancione).

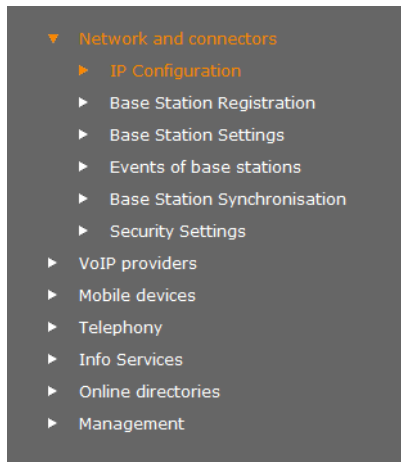

Area di lavoro

Nell'area di lavoro - a seconda della funzione selezionata nell'area di navigazione - vengono visualizzate le informazioni o le finestre di dialogo tramite le quali è possibile effettuare o modificare le impostazioni della propria rete DECT.

Effettuare modifiche

È possibile effettuare modifiche tramite i campi di inserimento, le liste oppure le opzioni.

- ◆ Un campo può avere limitazioni relativamente ai possibili valori, per es. il numero massimo di caratteri, l'inserimento dei caratteri speciali o determinati campi di valori.
- ◆ Aprire una lista, cliccando sul comando . È possibile scegliere tra valori preimpostati.
- ◆ Ci sono due tipi di opzioni:
 - Opzioni di selezione: in una lista è possibile attivare una o più opzioni. Le opzioni attive, cioè quelle selezionate, sono contrassegnate con , quelle non attive con . Si attiva un'opzione cliccando . Lo stato dell'altra opzione della lista non si modifica. Si disattiva un'opzione cliccando su .
 - Opzioni alternative (selettori). L'opzione attiva della lista è contrassegnata con , quelle non attive con . Si attiva un'opzione cliccando su . L'opzione precedentemente attiva viene disattivata. È possibile disattivare un'opzione solo attivando un'altra opzione.

Copiare le modifiche

Non appena si effettua una modifica in una pagina, salvare e attivare la nuova impostazione sul DECT-Manager cliccando il comando **OK**.

Se il vostro inserimento in un campo non corrisponde alle regole valide per questo campo, si ha il relativo messaggio di errore. È quindi possibile ripetere l'inserimento.

Attenzione

Le modifiche che non sono ancora state salvate sul DECT-Manager vanno perse, se si passa ad un'altra pagina web oppure se viene interrotto il collegamento al configuratore web per es. perchè è stato superato il tempo previsto (→ **pag. 59**).

Comandi

Nella parte inferiore dell'area di lavoro sono presenti dei comandi. Vengono visualizzati comandi diversi a seconda della relativa funzione di una pagina web. Le funzioni di questi comandi vengono descritte con la relativa funzione.

I comandi più importanti sono:

Annulla

Rifiutare le modifiche effettuate nella pagina web e ricaricare la pagina web con le impostazioni attuali salvate sul DECT-Manager.

OK

Salvare in una pagina web le impostazioni effettuate sul DECT-Manager.

Aprire le pagine web

Di seguito viene brevemente descritta la navigazione alle singole funzioni del configuratore web.

Esempio

Definire i piani di selezione:

Configurazioni → **Telefono** → **Piani di selezione**

Per aprire la pagina web procedere come indicato di seguito:

- ▶ Nella barra del menu cliccare sul menu **Configurazioni**.
- ▶ Nell'area di navigazione cliccare sulla funzione **Telefono**.
Nell'albero di navigazione vengono visualizzate le sottofunzioni di **Telefono**.
- ▶ Cliccare sulla sottofunzione **Piani di selezione**.

Menu del configuratore web

Configurazioni	Rete e connettori	Configurazione IP	→ pag. 63
		Registra nuove basi	→ pag. 67
		Basi	→ pag. 69
		Eventi delle basi	→ pag. 71
		Sincronizzazione delle basi	→ pag. 70
		Impostazioni di protezione	→ pag. 71
		Provider VoIP	Elenco dei provider VoIP
	Telefoni		→ pag. 75
	Telefono	Piani di selezione	→ pag. 82
		Impostazioni VoIP avanzate	→ pag. 88
	Servizi Info		→ pag. 88
	Rubriche online		→ pag. 89
	Gestione	Data & Ora	→ pag. 99
		Impostazioni locali	→ pag. 83
Varie		→ pag. 99	
Salva & Ripristina		→ pag. 100	
Riavvia		→ pag. 101	
Registro del sistema		→ pag. 102	
	Aggiornamento del firmware	→ pag. 102	
Status	Dispositivo		→ pag. 104

Collegare il DECT-Manager alla rete locale (LAN / Router)

Le funzioni per il collegamento alla **LAN** si trovano sulla pagina web:

Configurazioni → **Rete e connettori** → **Configurazione IP**

Nella maggior parte delle applicazioni non è necessario effettuare impostazioni speciali per il collegamento del DECT-Manager alla rete locale. Per impostazione iniziale per il DECT-Manager è preimpostata l'assegnazione dinamica dell'indirizzo IP (→ **Indirizzo IP**). Affinché il DECT-Manager venga „riconosciuto“, nella rete locale deve essere attivo un server DHCP che regoli l'assegnazione dinamica degli indirizzi IP.

Se il server DHCP della rete locale non può/non deve essere attivato, è necessario assegnare al DECT-Manager un indirizzo IP fisso/statico.

Address Assignment	
IP address type	Obtained automatically
IP Address	192 . 168 . 002 . 002
Subnet mask	255 . 255 . 255 . 000
Default Gateway	192 . 168 . 002 . 001
Preferred DNS server	192 . 168 . 002 . 001
Alternate DNS server	
Device Name in the Network	N720-DM-PRO

Indirizzo IP

- ▶ Selezionare **Automatico**, se il proprio dispositivo riceve l'indirizzo IP tramite un server DHCP (impostazione iniziale).
- ▶ Selezionare **Statico**, se il proprio dispositivo riceve un indirizzo IP fisso.

Con l'impostazione **Automatico** le ulteriori impostazioni vengono effettuate automaticamente. Vengono visualizzate e non possono essere modificate.

Se è stato selezionato come tipo di indirizzo **Statico**, vanno effettuate le seguenti impostazioni:

Indirizzo IP

Inserire un **Indirizzo IP** per il proprio DECT-Manager. Tramite questo indirizzo IP il DECT-Manager è raggiungibile da altri utenti nella propria rete locale (per es. dal PC).

L'indirizzo IP è costituito da quattro campi separati l'un l'altro da un punto con valori decimali da 0 e 255, per es. 192.168.2.1.

Configurare il sistema sul DECT-Manager

Fare attenzione ai seguenti punti:

- L'indirizzo IP deve essere contenuto nel campo dell'indirizzo utilizzato sul Router/Gateway per la rete locale. Il campo dell'indirizzo valido viene determinato dall'indirizzo IP del Router/Gateway e dalla subnet mask (vedi esempio).
- L'indirizzo IP deve essere unico nella rete locale, cioè non deve essere utilizzato da nessun altro apparecchio sul Router/Gateway.
- L'indirizzo IP statico non deve appartenere al campo dell'indirizzo riservato al server DHCP del Router/Gateway.

Verificare eventualmente l'impostazione sul router oppure chiedere all'amministratore di rete.

Esempio:

Indirizzo IP del router:	192.168.2.1
Subnet mask nella rete	255.255.255.0
Campo indirizzo del server DHCP	192.168.2.101 – 192.168.2.254
Indirizzi IP possibili per il DECT-Manager	192.168.2.2 – 192.168.2.100

Subnet mask

La **Subnet mask** indica quante parti di un indirizzo IP costituiscono il prefisso di rete. 255.255.255.0 significa, per esempio, che le prime tre parti degli indirizzi IP devono essere uguali per tutti gli apparecchi nella rete, l'ultima parte è specifica di ogni apparecchio. Con subnet mask 255.255.0.0 solo le prime due parti sono riservate al prefisso di rete. È necessario inserire la subnet mask utilizzata nella rete.

Gateway predefinito

Inserire l'indirizzo IP del gateway standard tramite il quale la rete locale è collegata ad Internet. Questo in genere è l'indirizzo IP locale (privato) del proprio Router/Gateway (per es. 192.168.2.1). Il proprio DECT-Manager necessita di questa informazione per poter accedere ad Internet.

DNS server

Inserire l'indirizzo IP del server DNS preferito. Il **DNS** (Domain Name System) permette di associare agli indirizzi IP pubblici dei nomi simbolici. Il server DNS è necessario per poter tradurre il nome DNS nell'indirizzo IP durante l'instaurazione della connessione. È possibile indicare qui l'indirizzo IP del proprio Router/Gateway. Questo trasferisce le richieste di indirizzo del DECT-Manager al proprio server DNS.

Non è preimpostato nessun server DNS.

DNS server secondario

Inserire l'indirizzo IP del server DNS alternativo, da utilizzare in caso il server DNS preferito non sia raggiungibile.

Nome dell'apparecchio nella rete

In questo caso viene visualizzato il nome di prodotto del DECT. È possibile modificare questo nome per riconoscere il dispositivo in rete.

Configurare l'HTTP-Proxy

- ▶ Selezionare se si desidera attivare un proprio Proxy-Server nella rete per il proprio DECT-Manager.
- ▶ Se **Ja**, inserire nel campo **Indirizzo server proxy** l'indirizzo IP del Proxy-Server.
- ▶ La **Porta server proxy** è preimpostata su 80. Modificarla se il proprio server utilizza un'altra porta.

Codifica VLAN

Una rete locale può essere suddivisa in sottoreti logiche, le cosiddette VLAN (VLAN = Virtual Local Area Network, Standard IEEE 802.1Q). A sua volta più VLAN si dividono in una rete fisica e relative componenti, per es. Switch. I pacchetti dati di una VLAN non vengono trasferiti in un'altra VLAN. Le VLAN sono spesso utilizzate per separare il traffico dati di diversi servizi (telefonia Internet, Internet-TV, ...) e per stabilire diverse priorità per il traffico dati.

È possibile utilizzare il proprio DECT-Manager e un PC, con cui configurare il DECT-Manager, in una VLAN. Inserire qui la ID VLAN (VLAN-Tag) della propria VLAN. La si riceve dal proprio operatore di rete.

Attenzione

Se si utilizza il PC in una VLAN diversa da quella del DECT-Manager, non è più possibile accedere con il PC direttamente al configuratore del DECT-Manager.

- ▶ Selezionare **Si**, se si desidera utilizzare la VLAN (impostazione iniziale **No**).

Configurare il sistema sul DECT-Manager

- ▶ Inserire nel campo **ID della VLAN** l'ID della VLAN della propria rete virtuale.

Attenzione

Se per l'**ID della VLAN** si inserisce un valore non corretto e si salvano le impostazioni, non è più possibile raggiungere il DECT-Manager da parte del PC da configurare. Reimpostare quindi il DECT-Manager sull'indirizzo IP statico o dinamico, cioè disattiva anche il VLAN-Tagging (vedi **Reset della configurazione IP e della password**, pag. 22). Quindi va instaurato di nuovo l'accesso del DECT-Manager alla rete locale (→ pag. 63).

- ▶ Selezionare la **Priorità della VLAN** per la trasmissione dei dati del PC.

Priorità delle VLAN

I pacchetti dati delle VLAN possono essere proprivizzati. La priorità decide se i componenti devono riservare un trattamento preferenziale al traffico dati di una VLAN. È possibile stabilire la priorità per la lingua e i dati separatamente. Con una rete locale con molto traffico dati con un'alta priorità dei pacchetti dati si ottiene una migliore qualità delle connessioni telefoniche.

Intervallo valori e assegnazione dei valori per le classi di servizio (secondo IEEE 802.1p):

- 0 Nessuna priorità (Best Effort)
- 1 Servizi background, per es. News Ticker (Background)
- 2 non definito
- 3 Dati generali dei servizi (Excellent Effort)
- 4 Servizi di controllo, per es. Routing (Controlled Load)
- 5 Video
- 6 Dati vocali (Voice)
- 7 Massima priorità per il software per il controllo della rete (Network Control)

Salvare le impostazioni

- ▶ Cliccare **OK**, per salvare le proprie impostazioni nella pagina **Configurazione IP**.

Configurare a sincronizzare le stazioni base

Le stazioni base vengono riconosciute automaticamente da Gigaset N720 DECT IP Sistema multicella, vanno però confermate, attivate e sincronizzate.

Perciò è necessaria la lista di tutte le stazioni base, ciascuna con l'indirizzo MAC del modulo DECT e la posizione nell'edificio oppure un nome univoco per la cella radio. Gli indirizzi MAC dei moduli DECT si trovano sull'etichetta adesiva della relativa stazione base Gigaset N720 IP PRO.

Registrare le stazioni base

Configurazioni → Rete e connettori → Registra nuove basi

La finestra mostra una lista con tutte le stazioni base DECT collegate alla rete non ancora registrate. Le stazioni base sono contraddistinte dall'indirizzo MAC e da data e ora del primo contatto di sistema.

Se non c'è nessuna stazione base nella rete locale non ancora registrata, si ha un relativo messaggio.



- Cliccare **Conferma**, se questa stazione base deve essere registrata nel sistema.

Configurare il sistema sul DECT-Manager

Si apre la finestra **Dati della base** per la configurazione di questa stazione base.

Own data of the base station

Name / Location: Cell 1

Cluster: 1

Synchronisation level: 1

Status: Offline

IP address type: Obtained automatically

DECT Module 1

MAC Address: 7C:2F:80:2B:05:06

IP Address: [] . [] . [] . []

RFPI = PARI + RPN (hex): 10 24 46 E2 02

Current firmware version: 71.023.00.000.00

DECT Module 2

MAC Address: 7C:2F:80:2B:05:07

IP Address: [] . [] . [] . []

RFPI = PARI + RPN (hex): 10 24 46 E2 03

Current firmware version: 71.023.00.000.00

Activate Base Station: Yes No

Set Cancel

- ▶ Inserire nel campo **Nome / Collocazione** un'identificazione univoca per la stazione base (per es. pianterreno ovest). Questo nome dovrebbe agevolare una buona assegnazione della stazione base nella struttura logica e spaziale della rete DECT.
- ▶ Stabilire **DECT-Cluster** e **Livello di sincronizzazione** in un secondo momento sulla pagina **Sincronizzare le stazioni base**.

Viene visualizzato lo stato della stazione base:

- **Non in linea:** la stazione base non è collegata tramite la LAN al sistema telefonico.
- **Disattivato**
- **Attivo**
- **Attivo e sincronizzato**

Il tipo di indirizzo IP viene copiato dall'impostazione per il DECT-Manager nella pagina **Configurazione IP** (→ **pag. 63**). È possibile modificare il tipo di indirizzo IP. Non è necessario che l'impostazione per il DECT-Manager e le stazioni base sia uguale. Per es. il DECT-Manager potrebbe ricevere un indirizzo IP fisso, affinché l'accesso al configuratore web sia garantito sempre con lo stesso indirizzo, mentre le stazioni base ricevono i propri indirizzi IP in modo dinamico.

Quando si seleziona l'opzione **Automatico** per l'indirizzo IP, non si deve dare nessun'altra indicazione.

Se nella propria rete locale si utilizzano indirizzi IP statici, è necessario inserire un indirizzo IP anche per ogni stazione base (→ [pag. 63](#)).

Per entrambi i moduli DECT della stazione base vengono visualizzati gli indirizzi MAC, i campi di porta RTP calcolati dell'identificatore **RFPI** (Radio Fixed Part Identity) e del sistema.

- ▶ Selezionare l'opzione **Attiva base**.

Se non si attiva la stazione base, i dati restano salvati nel DECT-Manager.

- ▶ Cliccare **OK**, per salvare le impostazioni.

Ora si apre di nuovo la finestra **Registra nuove basi**, affinché sia possibile registrare e configurare le ulteriori stazioni base. Se sono state registrate e configurate tutte le stazioni base desiderate, nella finestra viene visualizzato che nel sistema non è più visibile nessuna stazione base non registrata.

Si deve ora eseguire la sincronizzazione delle stazioni base.

Visualizzare le stazioni base, modificare le impostazioni

Configurazioni → Rete e connettori → Basi

Connected cells						
List of connected cells with Radio Fixed Part Number (RPN), synchronisation level and status.						
Cell	RPN	Cluster	Synch. level	Status	Activate	
Capannone ovest	2	1	2	Active and Synced	<input checked="" type="checkbox"/>	Details
Capannone centr.	4	1	1	Active and Synced	<input checked="" type="checkbox"/>	Details
Capannone est	6	1	2	Active and Synced	<input checked="" type="checkbox"/>	Details
Gestione piano superiore 1	8	2	3	Active and Synced	<input checked="" type="checkbox"/>	Details
Gestione piano superiore 2	10	2	2	Active and Synced	<input checked="" type="checkbox"/>	Details
Tromba delle scale	12	2	1	Active and Synced	<input checked="" type="checkbox"/>	Details
Gestione piano-terra	14	2	2	Active and Synced	<input checked="" type="checkbox"/>	Details

Nella pagina **Basi** si vede la tabella di tutte le stazioni base collegate con nome, RPN (Radio Part Number, numero della cella nella rete DECT), numero Cluster, livello di sincronizzazione e stato.

- ▶ Cliccare sul comando **Dettagli**, per visualizzare le impostazioni di una stazione base. Si apre la finestra **Dati della base** (→ [pag. 68](#)). Qui si vede ora lo stato attuale della stazione base e gli indirizzi IP. All'occorrenza è possibile modificare le impostazioni per l'indirizzamento IP.
- ▶ Se si desidera rimuovere la stazione base dalla rete, cliccare su **Cancella base**.

Configurare il sistema sul DECT-Manager

Se si cancella la stazione base, i dati di questa stazione base vengono cancellati nel DECT-Manager.

- ▶ Cliccare **OK**, per attivare le modifiche su questa pagina.

Sincronizzare le stazioni base

La sincronizzazione delle stazioni base e la strutturazione logica in Cluster è il prerequisito per il funzionamento del sistema telefonico, la connessione radio tra le stazioni base e i telefoni cellulari e l'handover.

Per l'esecuzione della sincronizzazione serve lo schema del Cluster con il livello di sincronizzazione per ogni stazione base.

- ▶ Prendere la lista delle stazioni base installate e verificare se tutte le stazioni base sono registrate e configurate (→ [pag. 67](#)). Esse appaiono quindi nella lista nella seguente finestra:

Configurazioni → **Rete e connettori** → **Sincronizzazione delle basi**

Cell	Cluster	Synchronisation level
Capannone ovest	1	2
Capannone centrale	1	1
Capannone est	1	2
Gestione piano superiore1	2	3
Gestione piano superiore2	2	2
Tromba delle scale	2	1
Gestione piano terra	2	2

Storing the changed settings will automatically start synchronisation. Connections to the handset will be aborted.

Set **Cancel**

- ▶ Assegnare ora ad ogni stazione base il numero di Cluster e il livello di sincronizzazione secondo lo schema.
- ▶ Cliccare **OK**.

La sincronizzazione si avvia automaticamente, il contatto ai portatili già registrati viene interrotto.

Stazioni base – Visualizzare i risultati

Ai fini diagnostici, su questa pagina vengono visualizzati contatori per diversi eventi che avvengono sulla base, per es. connessioni radio attive, handover, connessioni con un portatile interrotte in modo inaspettato, ecc.

Configurazioni → **Rete e connettori** → **Eventi delle basi**

Tutti i valori visualizzati sono accumulati dall'ultima cancellazione della lista di eventi.

► Cliccare su **OK**, per cancellare tutti gli eventi salvati.

Informazioni dettagliate sulle informazioni visualizzate, vedi capitolo **Diagnosi** (→ **pag. 105**).

Impostazioni di protezione

Il DECT-Manager supporta l'instaurazione di connessioni dati protette in Internet con il protocollo di sicurezza **TLS** (Transport Layer Security). Con il TLS il Client (il telefono) identifica il server a seconda dei certificati. Questi certificati devono essere salvati nella base.

Inoltre è possibile impostare la funzione nella pagina **Gestione remota**.

Configurazioni → **Rete e connettori** → **Impostazioni di protezione**

Certificates

When removing or uploading a certificate, the connection with handsets may be lost.

Server Certificates

Remove Details

CA Certificates

Class 3 Public Primary Certification Au
Thawte Premium Server CA
Class 3 Public Primary Certification At
Gigaset.net
Equifax Secure Certificate Authority
GTE CyberTrust Global Root

Remove Details

Certificate

Import local certificate (size < 10 KB)

Browse

Upload

In questa pagina si trovano le liste **Certificati server** e **Certificati CA**. Vengono visualizzati i certificati salvati nel DECT-Manager. I certificati erano già caricati sul DECT-Manager per impostazione iniziale oppure erano stati da voi caricati tramite il comando **Trasmetti**.

Configurare il sistema sul DECT-Manager

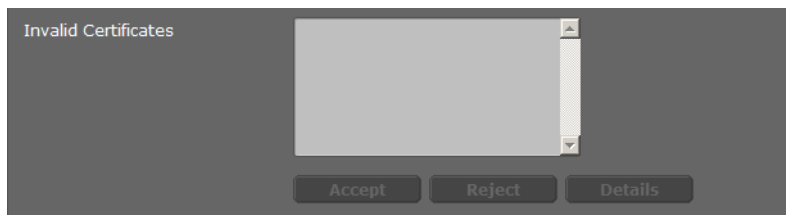

Nella lista **Certificati non validi** si trovano i certificati che non hanno superato il controllo ad un'instaurazione della connessione, e i certificati dalle liste **Certificati server / Certificati CA**, che non sono più validi (per es. perché la loro data di validità è stata superata).

È possibile eliminare dei certificati e caricarne di nuovi sul DECT-Manager, così come accettare o rifiutare certificati non validi.

Se la connessione ad un server di dati in Internet non avviene, perché il telefono non accetta il certificato ricevuto dal server (per es. durante il download dei messaggi e-mail dal server POP3), viene chiesto di aprire la pagina web **Impostazioni di protezione**.

Il certificato utilizzato all'instaurazione della connessione si trova nella lista **Certificati non validi**. Visualizzare le informazioni sul certificato contrassegnandolo e cliccando sul comando **Dettagli**. Tra l'altro viene visualizzato da chi (Certificate authority) e per chi è stato creato il certificato così come la sua durata di validità.

Sulla base delle informazioni si deve decidere se accettare o rifiutare il certificato.

Se si accetta il certificato, a seconda del tipo esso viene copiato in una delle liste **Certificati server / Certificati CA** (anche se è già scaduto). Se un server si logga ancora con questo certificato, la connessione viene subito accettata.

Se si rifiuta il certificato, esso viene copiato nella lista **Certificati server** con lo stato **Rifiuta**. Se un server si logga ancora con questo certificato, la connessione viene subito respinta.

Gestione remota

Se è consentita la gestione da remoto, è possibile accedere al configuratore web del DECT-Manager anche da altre reti.

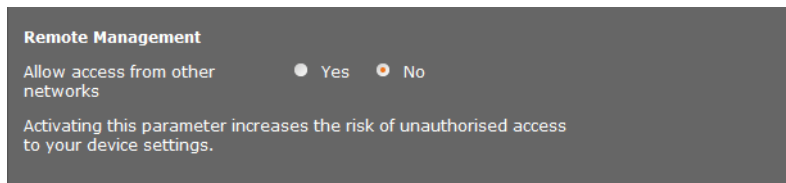

- Selezionare **SI**, se si desidera **Ammettere accesso da altre reti** oppure **No**, se non lo si desidera.

Se si consente la **Gestione remota**, aumenta il rischio di accessi non autorizzati alle proprie impostazioni del dispositivo.

Configurare il provider VoIP

In questa pagina si crea una lista di sistemi che mettono a disposizione connessioni VoIP e altri servizi per i telefoni. Si registrano i seguenti:

- ◆ centralino/i telefonico/i VoIP della vostra azienda
- ◆ provider pubblici a cui si richiedono i servizi VoIP

È possibile configurare fino a 10 diversi centralini telefonici VoIP o provider VoIP.

Configurazioni → Provider VoIP

List of VoIP providers		
Name	Domain	
1. IP1	Not configured	Edit
2. IP2	Not configured	Edit
3. IP3	Not configured	Edit

- ▶ Cliccare dopo la voce della lista della connessione VoIP sul comando **Modifica**.

Viene aperta una pagina in cui è possibile configurare una nuova connessione oppure modificare i dati per una connessione esistente.

I dati per un centralino telefonico si inseriscono manualmente. Per la configurazione di un provider VoIP è possibile selezionare un profilo provider con l'aiuto di una procedura guidata.

Procedura guidata per la selezione dei profili provider

Gigaset mette a disposizione una serie di profili di provider utilizzabili per la configurazione. Gigaset N720 DM PRO cerca nella rete un Provisioning file e carica i dati di configurazione di un provider con le impostazioni standard. In un secondo momento utilizzare questi dati per assegnare ai portatili degli account VoIP (→ [pag. 76](#)).

VoIP Provider 2

Profile Download

Provider

Profile Version

Select VoIP Provider

- ▶ Per caricare un nuovo profilo VoIP, cliccare **Seleziona Provider VoIP**.

Si apre la procedura guidata che esegue il processo. Si sceglie prima il paese e quindi il provider desiderato dalla lista. Infine i dati del profilo selezionato vengono caricati e visualizzati nella finestra.

È eventualmente possibile modificare i dati generali del provider nelle aree **Dati di registrazione generali del provider VoIP** e **Dati di rete generali del provider VoIP**.

Inserire i dati del provider

In caso di un centralino telefonico VoIP oppure un provider per cui non c'è nessun profilo, inserire i dati qui manualmente. I dati li si riceve dall'amministratore del centralino telefonico oppure dal proprio provider VoIP.

- Inserire l'indirizzo IP del centralino telefonico VoIP nel campo **Indirizzo server proxy**.

The screenshot shows a configuration window titled "General data of your service provider" and "Network data for your service provider".

General data of your service provider

- Domain: [text input]
- Proxy server address: [text input]
- Proxy server port: [5060]
- Registration server: [text input]
- Registration server port: [5060]
- Registration refresh time: [180] sec

Network data for your service provider

- STUN enabled: Yes No
- STUN server address: [text input]
- STUN server port: [3478]
- STUN refresh time: [240] sec
- NAT refresh time: [20] sec
- Outbound proxy mode: Always Automatic Never
- Outbound server address: [text input]
- Outbound proxy port: [5060]

Buttons: Set, Cancel, Delete

In casi eccezionali è necessario adattare le seguenti impostazioni alle impostazioni del router:

- Se con le chiamate in uscita il vostro interlocutore non vi sente, potrebbe essere necessario commutare tra la modalità server Outbound-Proxy e l'utilizzo dello STUN. Il server STUN oppure Outbound sostituisce l'indirizzo privato IP del DECT-Manager con il suo indirizzo IP pubblico nei pacchetti dei dati inviati. Se il DECT-Manager funziona dietro un router con NAT simmetrico, lo STUN non può essere utilizzato.
- Se per le chiamate in arrivo non si è temporaneamente raggiungibili, potrebbe essere necessario adattare il valore in **Tempo di refresh NAT**: se nel router per il DECT-Manager è attivo il Port-Forwarding oppure un DMZ, per la raggiungibilità del telefono è necessaria una voce nella tabella di Routing del NAT (nel Router). Il DECT-Manager deve confermare questa voce nella tabella di Routing in determinati intervalli (**Tempo di refresh NAT**), affinché la voce resti nella tabella di Routing.

Ulteriori note in proposito si trovano nel capitolo **Servizio Clienti (Customer Care)** a → **pag. 112**.

Configurare i portatili

Registrare tutti i portatili nella rete DECT e per una connessione VoIP con l'aiuto del configuratore web. È possibile modificare le impostazioni per i portatili già registrati, disattivarli o cancellarli oppure effettuare ulteriori impostazioni per es. per l'utilizzo di rubriche telefoniche e servizi di rete.

Configurazioni → Telefoni

List of registered mobile devices / subscribers

Username Display name	SIP connection	Handset registered	E-mail account	Net AM	
1. 08941616315 Peter	10.15.31.8 ✓	✓	—	—	Edit

The provider account data should already exist before a mobile device is configured.

New mobile device with own provider data **Add**

New mobile device with own data: 1. 08941616315 / Peter **Add**

Displayed name on idle display Username Display name

The DECT Manager starts the check for all mobile devices for which the e-mail check is activated.

Check for new e-mail Every 15 minutes

Set **Cancel**

I portatili già registrati vengono visualizzati nella lista.

- ▶ Cliccare **Modifica**, per modificare le impostazioni per questo portatile.
- ▶ La registrazione e configurazione di un nuovo portatile si avviano tramite il comando **Aggiungi**.

Ogni portatile riceve un proprio account VoIP. È comunque possibile copiare il provider e le „impostazioni avanzate“ (**pag. 77**) di un portatile già registrato. In questo caso selezionare il portatile di cui si desidera copiare i dati dalla lista e cliccare quindi su **Aggiungi** accanto a **Nuovo portatile con dati propri**.

- ▶ Selezionare se utilizzare **Username** oppure **Nome visualizzato** dell'account VoIP come nome per i portatili. Il nome che si sceglie qui viene visualizzato sui portatili in stand-by. Entrambi i nomi vengono stabiliti durante la registrazione del portatile (→ **pag. 76**).
- ▶ Stabilire ogni quanto il DECT-Manager deve avviare l'interrogazione per nuove e-mail (per tutti i portatili per cui è attivata questa funzione).

Registrazione il portatile

Fare attenzione a ciò che segue:

- ◆ Ad ogni portatile viene associato un account VoIP.
- ◆ La registrazione nella rete DECT e per la connessione VoIP viene avviata insieme.
- ◆ Se a un portatile già registrato si associa un altro account VoIP, la connessione già configurata viene sovrascritta.

The screenshot shows a dark-themed interface for registering a mobile device. At the top, it says "Mobile device 1". Below this is a section titled "Personal Provider Data" containing several input fields: "Authentication name", "Authentication password" (masked with dots), "Username", and "Display name". There is also a dropdown menu for "Select VoIP provider" with the value "2.10.15.34.7" selected. At the bottom of the form, there is a button labeled "Start Registration" and a link labeled "Show Advanced Settings".

- ▶ Assicurarsi che il portatile che si desidera registrare si trovi nel raggio di copertura della rete DECT.
- ▶ Selezionare dalla lista **Seleziona Provider VoIP** uno dei centralini telefonici VoIP/provider configurati.
- ▶ Inserire i dati di accesso per l'account VoIP nei campi corrispondenti. A seconda del centralino telefonico/profilo Provider i campi possono essere diversi.

Nota

Se **Username** oppure **Nome visualizzato** vengono visualizzati come nome del portatile sul display in stand-by, stabilirlo con l'aiuto dell'opzione **Nome visualizzato a display in stand by** sulla pagina **Telefoni** (→ [pag. 75](#)).

- ▶ Avviare la registrazione del portatile tramite il comando **Avvia registrazione**. In una finestra viene visualizzato il PIN che va inserito ora sul portatile, per eseguire la registrazione (→ [pag. 17](#)).

Impostazioni avanzate per i portatili

La pagina offre le seguenti possibilità aggiuntive di impostazione per i portatili:

- ▶ Rubriche telefoniche online e segreterie di rete
- ▶ Impostazioni per i Codec vocali
- ▶ Esportare o importare la rubrica telefonica locale
- ▶ Configurare il Call-Manager e la ricezione delle e-mail
- ▶ Cancellare i portatili

Si apre la finestra tramite:

Configurazioni → **Telefoni** → **Modifica**

- ▶ Cliccare sul comando **Mostra impostazioni avanzate**

Rubriche telefoniche online e segreterie di rete

Online directories

You can decide which directory will be opened by pressing the directory key and the INT key on your handset. One online directory can be selected for an automatic name search.

Directory for direct access:

Corporate directory for INT key:

Automatic look-up:

Network Mailbox Configuration

Call number or SIP name (URI):

Activate network mailbox: Yes No

Apply changes for all SIP connections:

Tramite il tasto di navigazione del portatile l'utente può richiamare diverse rubriche telefoniche:

- ▶ Selezionare quale rubrica telefonica richiamare con il tasto della rubrica (tasto di navigazione sotto). Dalla lista è possibile selezionare la rubrica telefonica locale oppure una rubrica telefonica.
A seconda di questa scelta l'utente, premendo a lungo il tasto della rubrica, può aprire la lista delle rubriche online oppure la rubrica telefonica locale.
- ▶ Selezionare dalla lista quale rubrica aziendale aprire con il tasto INT (tasto di navigazione a sinistra).
- ▶ Selezionare per **Ricerca automatica** una rubrica telefonica online dalla lista oppure disattivare questa opzione. Con le chiamate in arrivo viene letto il nome del chiamante da questa rubrica e visualizzato sul display (la disponibilità della funzione dipende dal provider della rubrica telefonica online).

Le rubriche telefoniche online disponibili sono impostabili sulla pagina **Rubriche online**, → **pag. 89**.

Configurazione della segreteria telefonica di rete:

- ▶ Inserire il **Numero di telefono o nome SIP (URI)** della segreteria di rete attivarla.
- ▶ Se queste impostazioni devono valere per tutti i portatili configurati, cliccare **OK**.

Impostazioni per i Codecs

La qualità vocale delle chiamate VoIP viene determinata dal **Codec** utilizzato per la trasmissione dei dati. Per un miglioramento della qualità è necessario che vengano trasmessi più dati. A seconda della larghezza di banda del collegamento DSL – in particolare con più chiamate VoIP effettuate contemporaneamente – possono subentrare dei problemi con la quantità di dati così che la trasmissione non è più perfetta.

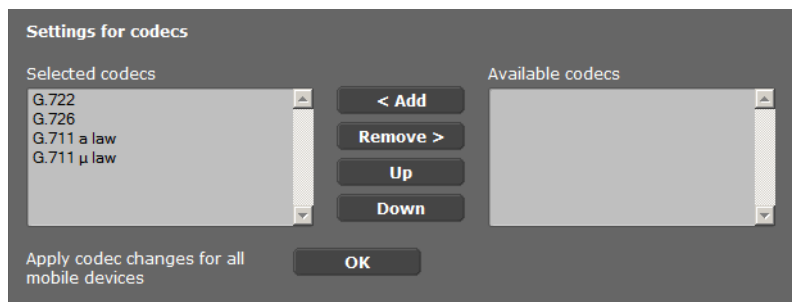

Entrambe le parti del collegamento telefonico (chiamante/mittente e destinatario) devono utilizzare lo stesso Codec vocale. Esso viene stabilito al momento dell'instaurazione del collegamento tra mittente e destinatario. È possibile scegliere il Codec vocale da utilizzare per questo account VoIP e stabilire la sequenza in cui i Codec devono essere proposti all'instaurazione di una connessione VoIP.

- ▶ Selezionare i Codec desiderati e stabilire la sequenza in cui devono essere utilizzati. Sono supportati i seguenti Codec vocali:

G.722 Qualità vocale eccellente. Il Codec vocale a larga banda G.722 lavora con gli stessi bitrate di G.711 (64 kbit/s per connessione vocale), ma con sample rate più elevata (16 kHz).

G.711 a law / G.711 μ law

Qualità vocale elevata (confrontabile con quella ISDN). La larghezza necessaria della banda è di 64 Kbit/s per connessione vocale.

G.726 Buona qualità vocale (inferiore alla G.711, ma superiore rispetto alla G.729). Il telefono supporta G.726 con una velocità di trasmissione di 32 Kbit/s per connessione vocale.

G.729A Qualità vocale media. La larghezza necessaria della banda è di 8 Kbit/s per connessione vocale.

Per l'utilizzo del Codec G.729 serve una licenza. È possibile attivarla sulla pagina **Impostazioni VoIP avanzate** (→ **pag. 84**).

- ▶ Se queste impostazioni devono valere per tutti i portatili configurati, cliccare **OK**.

Esporta o importa la rubrica locale

Export and import local directory

Transfer directory from PC to mobile device.

Name of directory file **Browse**

Transfer

Save mobile device directory to PC **Save**

Delete mobile device directory **Delete**

Per la gestione e il coordinamento delle rubriche telefoniche dei portatili registrati il configuratore web vi offre le seguenti possibilità.

- ◆ Salvare la rubrica telefonica locale su un PC. Le voci vengono archiviate in formato vCard in un file vcf su PC. Questi file possono essere caricati su ogni portatile registrato. È possibile copiare le voci della rubrica telefonica anche nella rubrica su PC.
- ◆ Copiare i contatti da una rubrica del PC. Esportare i contatti in file vcf (vCard) e trasferirli con il configuratore web alla rubrica telefonica del portatile.
- ◆ Cancellare la rubrica telefonica locale sul portatile.
Se per es. il file della rubrica (file vcf) è stato modificato sul PC e si desidera caricare sul portatile questa rubrica modificata, è possibile cancellare la rubrica telefonica attuale sul portatile prima del trasferimento.

Consiglio: salvare la rubrica telefonica attuale sul proprio PC prima della cancellazione. È quindi possibile ricaricarla, se la rubrica telefonica modificata non può essere caricata sul portatile per via di errori di formattazione oppure se non può essere caricata completamente.

Note

- ◆ Informazioni sul formato vCard (vcf) si trovano in Internet, per es. alla pagina: www.en.wikipedia.org/wiki/VCard (inglese)
(sotto a sinistra nel campo di navigazione della pagina web è possibile impostare la lingua)
- ◆ Se si desidera copiare una rubrica salvata su PC (file vcf) con più voci nella rubrica di Microsoft Outlook™, fare attenzione a quanto segue: Microsoft Outlook™ copia sempre solo la prima voce (della rubrica) dal file vcf nella sua rubrica.

Regole per il trasferimento

Le voci della rubrica caricate da un file vcf sul portatile vengono aggiunte alla rubrica. Se per una nome esiste già una voce, questa viene eventualmente completata oppure creata un'ulteriore voce. Non viene sovrascritta o cancellata nessuna voce.

Nota

A seconda del tipo di apparecchio nella rubrica del portatile per ogni vCard vengono generate fino a 3 voci con lo stesso nome – una per ogni numero inserito.

Contenuto dei file della rubrica (file vcf)

I dati seguenti vengono (se disponibili) scritti per una voce della rubrica telefonica nel file vcf oppure copiati da un file vcf nella rubrica del portatile:

- ◆ Nome
- ◆ Cognome
- ◆ Numero
- ◆ Numero (ufficio)
- ◆ Numero (cellulare)
- ◆ Indirizzi e-mail
- ◆ Data anniversario (AAAA-MM-GG) e ora della chiamata di promemoria (HH:MM) separati da una „T“ (esempio: 2011-12-24T11:00).

Ulteriori informazioni, che può contenere una vCard, non vengono copiate nella rubrica telefonica del portatile.

Esempio di una voce in formato vCard:

```
BEGIN:VCARD
VERSION:2.1
N:Musterfrau;Anna
TEL;HOME:1234567890
TEL;WORK:0299123456
TEL;CELL:0175987654321
EMAIL:anna@musterfrau.de
BDAY:2008-12-24T11:00
END:VCARD
```

Gestione delle chiamate

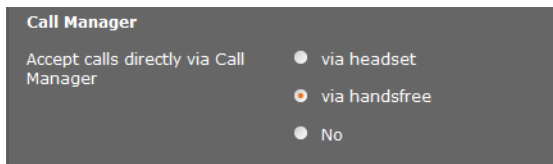

- ▶ Selezionare se le chiamate che vengono veicolate tramite il Call Manager del centralino telefonico devono essere accettate direttamente **tramite cuffia, in viva voce** oppure non devono essere accettate (**No**).

Ricezione di e-mail

- ▶ Se il DECT-Manager deve verificare l'arrivo di nuove e-mail per il portatile, inserire qui i dati per l'account e-mail.
- ▶ Attivare l'opzione **Sì** per **Check per nuove e-mail**.
- ▶ Selezionare se l'avviso deve avvenire tramite una connessione protetta.
- ▶ Se queste impostazioni devono valere per tutti i portatili configurati, cliccare **OK**.

Deregistrare e cancellare i portatili

Se il portatile di cui si stanno modificando le impostazioni è registrato sul DECT-Manager è possibile fare ciò che segue:

- Cancella** Deregistrare il portatile per questa connessione SIP.
La connessione viene interrotta, tutti i dati però restano.
- Cancella** Cancellare completamente l'account per il portatile sul DECT-Manager.
Ciò riguarda tutte le impostazioni su questa pagina, la registrazione DECT e l'account VoIP.

Salvare le impostazioni

- ▶ Cliccare **OK**, per salvare le impostazioni sulla pagina.

Nota

Se sono stati registrati e cancellati tutti i portatili, le impostazioni del DECT-Manager vanno salvate sul PC (→ [pag. 100](#)). In questo modo è possibile garantire che ad un successivo ripristino dei dati l'assegnazione di portatili e account VoIP resti coerente.

Ulteriori impostazioni per telefonare

Le seguenti impostazioni sono disponibili per la telefonia su tutti i portatili.

- ◆ Blocco della chiamata e prefissi (vedi sotto, **Piani di selezione**)
- ◆ Attivare il prefisso locale per le chiamate locali → **pag. 83**
- ◆ Ulteriori impostazioni VoIP → **pag. 88**
 - Impostazione audio
 - Trasferimento di chiamata
 - Tasto R (Hook-Flash)
 - Configurare la porta di comunicazione Locale

Piani di selezione

Configurazioni → Telefono → Piani di selezione

Blocco delle chiamate

Phone Number	Comment	Blocked	
123		<input checked="" type="checkbox"/>	Delete

New Rule

Add

In questa pagina è possibile inserire i numeri di telefono per le chiamate che si desidera bloccare, per es. prefissi a pagamento.

- ▶ Sotto **Nuova regola** inserire il numero di telefono che si desidera bloccare per le chiamate.
- ▶ Una voce nel campo **Commento** facilita la distinzione dei diversi numeri di telefono.
- ▶ Cliccare **Aggiungi**, per creare la nuova regola.
- ▶ Per attivare una regola, contrassegnare l'opzione **Bloccato**.
- ▶ Tramite il comando **Cancella** è possibile cancellare una regola dalla lista.

Codici di accesso

The access code is automatically prefixed to the numbers before dialling.

Code

is added to numbers

A seconda delle impostazioni del centralino con le chiamate che lasciano l'area del centralino telefonico VoIP, è necessario anteporre un codice di accesso al numero di telefono (per es. „0“).

- ▶ Memorizzare un codice di accesso e stabilire quando le cifre devono essere anteposte ai numeri di telefono automaticamente. È possibile scegliere tra **Tutti**, **Mai** e **Nei registri chiamate** (solo durante la selezione dalla lista delle chiamate oppure da una lista della segreteria telefonica).
- ▶ Cliccare **OK**, per salvare le impostazioni sulla pagina.

Attivare il prefisso per le chiamate locali tramite VoIP

In questa pagina si inseriscono le indicazioni sulla dislocazione del proprio telefono. Questo è utilizzato per definire del prefisso internazionale e locale e i toni specifici del paese (per es. il tono di selezione o di chiamata).

Configurazioni → Gestione → Impostazioni locali

Area Codes

With the selection of the country, the international country code will be initialized.

Country Germany ▼

International

Prefix 00

Code Number 49

Local

Prefix 0

Code Number [input field]

Use Area Codes for VoIP

for local calls

for local and national calls

No

Tone Selection

Tone Pattern United States of America ▼

Prefisso

Se si chiama tramite VoIP nella rete fissa, potrebbe essere necessario selezionare il prefisso locale anche con le chiamate locali (a seconda del provider).

È possibile impostare il telefono in modo che il prefisso venga anteposto automaticamente con tutte le chiamate VoIP nella rete locale e anche con le chiamate nazionali di lunga distanza. Cioè il prefisso viene anteposto a tutti i numeri di telefono che non cominciano con 0 – anche durante la selezione di numeri dalla rubrica telefonica e altre liste. Eccezioni sono i numeri per cui è definito un piano di selezione.

- ▶ Selezionare il proprio paese. Il prefisso internazionale e nazionale viene quindi inserito nei campi **Prefisso** e **Prefisso**. È eventualmente possibile modificare queste impostazioni.
- ▶ Stabilire per quali chiamate (locali e di lunga distanza) devono valere le impostazioni.

Selezione tono

I toni (per es. il tono di selezione, di chiamata, di occupato o dell'avviso di chiamata) sono diversi a seconda del paese o della regione. È possibile selezionare diversi gruppi di toni per il proprio sistema telefonico.

- ▶ Selezionare dalla lista **Selezione tono** il paese o la regione di cui si deve utilizzare i toni di chiamata per il proprio telefono.
- ▶ Cliccare **OK**, per salvare le impostazioni sulla pagina.

Ulteriori impostazioni VoIP

In questa pagina è possibile effettuare impostazioni per l'invio dei toni DTMF e sulla qualità vocale, configurare il trasferimento di chiamata e la richiamata così come effettuare impostazioni sulle porte per l'instaurazione delle connessioni VoIP.

Configurazioni → Telefono → Impostazioni VoIP avanzate

DTMF nelle connessioni VoIP

Per l'invio dei toni DTMF tramite VoIP è necessario stabilire come i codici dei tasti devono essere convertiti e inviati in toni DTMF: come informazione udibile nel canale vocale oppure come segnalazione „SIP Info“.

Informarsi presso il proprio provider su quale tipo di trasmissione DTMF supporta.

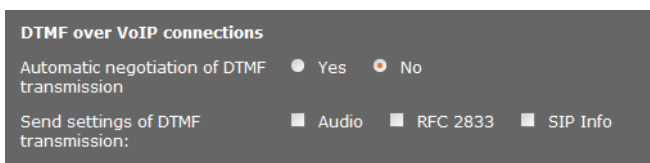

Si hanno le seguenti possibilità:

- ▶ Attivando l'opzione **Si**, il telefono tenta ad ogni chiamata di impostare automaticamente il tipo di toni DTMF adatto al Codec attualmente negoziato.
- ▶ Disattivando l'opzione **No**, è quindi possibile stabilire il tipo di toni DTMF esplicitamente con l'aiuto delle altre opzioni:
 - ▶ Attivare **Audio** oppure **RFC 2833**, se i toni DTMF devono essere trasmessi acusticamente (in pacchetti vocali).
 - ▶ Attivare **SIP info**, se i toni DTMF devono essere trasmessi come codici.

Abilitare il Codec G.722 per la telefonia a banda larga nella rete DECT

Entrambe le parti del collegamento telefonico (chiamante/mittente e destinatario) devono utilizzare lo stesso Codec vocale. Esso viene stabilito al momento dell'instaurazione del collegamento tra mittente e destinatario.

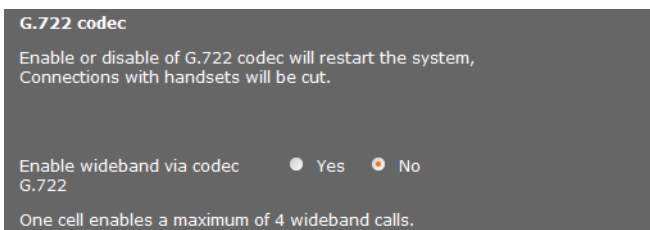

Il Codec G.722 (connessione a larga banda) consente un'alta qualità vocale, ma solo al max. 4 connessioni contemporanee per stazione base.

- ▶ Per consentire la trasmissione a larga banda nella rete DECT per tutti i portatili, attivare il Codec G.722.

Abilitare il Codec G.729

Il Codec G.729 consente di telefonare risparmiando particolarmente larghezza di banda ed è consigliabile se serve meno capacità di rete possibile. Si selezionano i Codec per le connessioni VoIP nelle „Impostazioni avanzate“ per ogni portatile (→ [pag. 78](#)).

Per utilizzare il Codec G.729, è necessaria una licenza. Sono disponibili al max. 10 licenze da attivare. Il DECT-Manager deve instaurare per questo una connessione Internet.

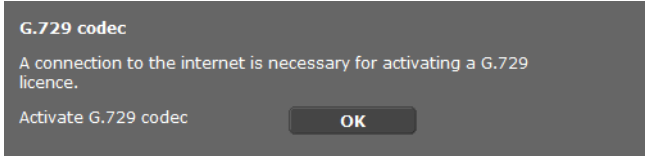

Utilizzando il G.729 è inoltre possibile risparmiare larghezza di banda e capacità di trasmissione, sopprimendo la trasmissione di pacchetti dati in pause vocali (preimpostazione: **No**).

- ▶ Attivare l'opzione **Sì** per **Abilita Annex B per codec G.729**, per attivare la trasmissione dei pacchetti dati in pause vocali. Gli utenti sentono quindi nelle pause vocali un rumore di fondo, che corrisponde alla telefonata „classica“.

Trasferimento di chiamata

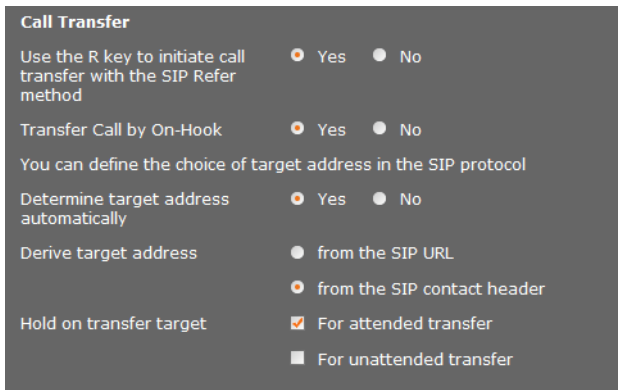

Gli utenti possono trasferire una chiamata ad un altro utente purché il centralino telefonico/il provider supporti questa funzione. Il trasferimento della chiamata avviene tramite il menu del portatile (tramite tasto del display) oppure tramite il tasto R (→ [pag. 35](#)).

È possibile integrare oppure modificare le impostazioni per il trasferimento di chiamata nel seguente modo:

- ◆ **Inoltre la chiamata riagganciando:** entrambi gli utenti vengono collegati tra loro, se sul portatile si preme il tasto di fine chiamata. Le connessioni del mediatore agli utenti vengono terminate.
- ◆ **Utilizza il tasto R per trasferire le chiamate con il protocollo SIP:** disattivare il trasferimento della chiamata con il tasto R, se si desidera associare il tasto R ad un'altra funzionalità (v. sotto „**Stabilire la funzione del tasto R per il VoIP (Hook Flash)**“)
- ◆ Stabilire come selezionare gli indirizzi di destinazione nel protocollo SIP:

Configurare il sistema sul DECT-Manager

► Rileva automaticamente l'indirizzo di destinazione

L'utente viene identificato automaticamente a seconda del numero inserito tramite l'informazione SIP assegnata a quel numero.

► Riferimento preferito A

Si stabilisce come devono essere rilevati gli indirizzi di destinazione:

- dall'URL del SIP
- dal contact header del SIP

Nota

Il trasferimento di chiamata con la telefonia IP avviene tramite il protocollo SIP. L'indirizzamento univoco avviene tramite il SIP-URL (SIP-URI). Il SIP Contact-Header contiene oltre al SIP-URL ulteriori informazioni sulla trasmissione dei dati tra il mittente e il destinatario.

- ◆ Stabilire se la prima chiamata durante il trasferimento deve venire mantenuta, mentre il secondo utente viene chiamato. Ci sono due possibilità:
 - **Per trasferimento chiamata con attesa di risposta:** questa procedura garantisce che la chiamata avviene veramente.
 - **Per trasferimento forzato:** la prima connessione all'utente viene terminata dopo la trasmissione della chiamata.

Stabilire la funzione del tasto R per il VoIP (Hook Flash)

Hook Flash (R-key)

Please enter the hook flash date, which your service provider has given to you.

Application Type

Application signal

Il provider VoIP potrebbe supportare funzioni particolari. Per poter utilizzare funzioni del genere, è necessario che il telefono invii un determinato segnale (pacchetto dati) al server SIP. È possibile assegnare questo „segnale“ come funzione R al tasto R dei portatili.

- Inserire i dati ricevuti dal provider nei campi **Tipo di applicazione** e **Segnale dell'applicazione**.

Premendo il tasto R durante una chiamata VoIP, il segnale viene inviato.

Nota

- Le impostazioni per il tasto R sono possibili solo se
- il tasto R non è stato attivato per il trasferimento di chiamata (→ [pag. 85](#)) e
 - sono state attivate le SIP Info (→ [pag. 84](#)).

Stabilire la porta di comunicazione locale per il VoIP (Listen Ports)

Le modifiche a questa impostazione sono necessarie solo se i numeri di porta sono già utilizzati da altri utenti nella LAN. È quindi possibile stabilire altri numeri di porta fissi per la porta SIP e RTP oppure campi di numeri di porta per la porta SIP.

The screenshot shows a configuration window titled "Listen ports for VoIP connections". It contains three rows of settings:

- "Use random ports for SIP" with two radio buttons: "Yes" (unselected) and "No" (selected).
- "SIP port" with two input fields: the first contains "5060" and the second contains "6000", separated by a hyphen.
- "RTP port" with one input field containing "5004".

Per la telefonia VoIP vengono utilizzate le seguenti porte di comunicazione:

◆ Porta SIP

La porta di comunicazione tramite la quale il telefono riceve i dati di segnalazione (SIP). In impostazione iniziale per la segnalazione SIP è impostato il numero di porta standard 5060. È possibile utilizzare valori tra 5060 e 6000.

Se sullo stesso router con NAT devono essere fatti funzionare più telefoni VoIP, ha senso utilizzare porte selezionate in modo casuale. I telefoni devono quindi utilizzare porte distinte, affinché il NAT del router possa inoltrare le chiamate in arrivo e i dati vocali solo ad un telefono (quello che si sta contattando).

- ▶ Attivare **Porta random (a caso)** e stabilire per **Porta SIP** un campo di numeri di porta da cui selezionare le porte.

◆ Porta RTP

Per ogni connessione VoIP sono necessarie due porte RTP tra loro consecutive (numeri di porta consecutivi). Tramite una porta vengono ricevuti i dati vocali e tramite l'altra i dati di gestione. Basandosi su una porta stabilita della base il sistema occupa ulteriori porte per le connessioni della stazione base (32 porte per modulo DECT).

Preimpostazione per la porta della base: 5004.

Il campo della porta RTP calcolato per i moduli DECT viene visualizzato sulla pagina **Dati della base** (→ [pag. 68](#)).

Salvare le impostazioni

- ▶ Cliccare **OK**, per salvare le impostazioni sulla pagina.

Servizi Info

È possibile configurare diversi Servizi Info che vengono messi a disposizione tramite il centralino telefonico, Gigaset.net oppure un altro server. I Servizi Info possono essere richiamati sui portatili tramite il menu (→ **pag. 50**).

Alla richiesta dei Servizi Info viene trasmessa la SIP-ID dell'account VoIP e il DECT-ID del portatile. In questo modo è possibile offrire impostazioni personalizzate per ogni portatile attraverso il server dei Servizi Info.

Configurazioni → Servizi Info

Info Services

The handset can display info received from a server.

Choose Info Services

- customised Info Service
- via Gigaset.Net
- via PBX Manager

Settings for the customised RAP Info Service

Server address for online services

Username

Password

Settings for PBX Manager

Server address for PBX Manager menu

Username

Password

Set **Cancel**

► Selezionare il server per i Servizi Info e inserire i dati di accesso nei relativi campi. Cliccare **OK**, per salvare le impostazioni sulla pagina.

Nota

Se il centralino telefonico offre un server RAP, sui portatili è possibile avere ulteriori servizi nel **Centro Info** e nel menu **Servizi Telecom** (→ **pag. 24**).

Rubriche telefoniche online

Per l'utilizzo e la visualizzazione sui portatili è possibile mettere a disposizione diverse rubriche telefoniche online:

◆ Rubriche online pubbliche

Qui vengono offerti alcuni provider conosciuti. Ogni provider può offrire una rubrica telefonica e un elenco per categoria. È inoltre possibile inserire un ulteriore provider.

◆ Rubriche interne (rubriche telefoniche aziendali)

Qui è possibile inserire tre rubriche telefoniche:

- un elenco in formato LDAP,
- una comune rubrica telefonica in formato XML
- una rubrica telefonica privata in formato XML

Con le impostazioni per i portatili (→ [pag. 77](#)) si stabilisce tramite quali tasti richiamare le rubriche telefoniche.

Rubriche online pubbliche

Configurazioni → Rubriche online

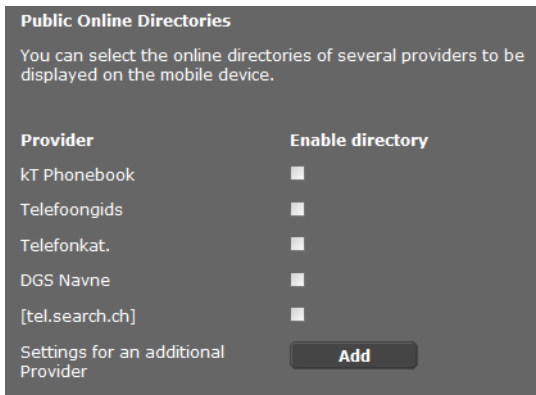

Vengono messe a disposizione rubriche telefoniche online di più provider per la visualizzazione sul portatile.

- ▶ Contrassegnare il provider della rubrica telefonica desiderato.
- ▶ Cliccare sul comando **Aggiungi**, per configurare un ulteriore provider. Tramite il comando **Modifica** è possibile modificare gli inserimenti per un provider.

Configurare il sistema sul DECT-Manager

Settings for an additional provider

Provider name

Server address

Authentication name

Authentication password

Type	Name	Activate
White Pages	<input type="text"/>	<input type="checkbox"/>
Yellow Pages	<input type="text"/>	<input type="checkbox"/>

Delete settings

Set **Cancel**

- ▶ Inserire i dati del provider e un nome per il provider e le rubriche. È possibile distinguere tra rubrica telefonica ed elenco per categoria.
- ▶ Cliccare **OK**, per salvare le impostazioni sulla pagina.

Viene visualizzata di nuovo la pagina delle rubriche telefoniche online. Il nuovo provider è ora inserito nella lista.

- ▶ Attivare questo provider.
- ▶ Cliccare **OK**, per salvare le impostazioni sulla pagina.

Rubriche telefoniche aziendali

Le proprie rubriche telefoniche online aziendali possono essere messe a disposizione su un server per i portatili registrati in formato LDAP oppure in formato XML.

Configurazioni → **Rubriche online**

Rubrica tramite Lightweight Directory Access Protocol (LDAP)

Directory via Lightweight Directory Access Protocol (LDAP)

Directory name

Enable directory

Access to the LDAP Data Base

Server address

Server port

LDAP search base (BaseDN)

Mobile device specific authentication Yes No

Common username

Common password

Se nella sua rete aziendale è disponibile una rubrica telefonica tramite un server LDAP, è necessario impostare la funzione su questa pagina. A questo scopo si necessitano le informazioni sulla configurazione del server LDAP.

- ▶ Inserire un nome nel campo **Nome della rubrica** (max. 20 caratteri). Questo è il nome con il quale la rubrica telefonica sarà visualizzata sui portatili.
- ▶ Contrassegnare l'opzione **Scegli rubrica**, in modo che la rubrica telefonica venga visualizzata sui telefoni.
- ▶ Inserire i dati di accesso per il server LDAP:

Indirizzo del server Indirizzo IP oppure URL del server LDAP nella rete (max. 254 caratteri).

Porta del server Numero di porta, tramite la quale viene fornito il servizio LDAP. Preimpostazione: 389

Identificativo univoco della base Voce con la quale deve iniziare la visualizzazione/ricerca nella rubrica telefonica (max. 254 caratteri).

Username ID di accesso per il server LDAP (max. 50 caratteri).

Password Password dell'ID di accesso per il server LDAP (max. 64 caratteri).

Identificativo univoco della base

Il parametro **Identificativo univoco della base** stabilisce il punto di partenza della ricerca nell'albero della rubrica LDAP.

Questo punto di partenza deve essere stabilito sul server LDAP e indicato qui per il cliente LDAP, conformemente alla configurazione del server. In questo modo si definisce quale area della base dati LDAP disposta gerarchicamente, dovrà essere ispezionata. Può essere abilitato l'accesso per l'intera rubrica (per es. per la rubrica aziendale), oppure solo per una sottorubrica (per es. per la rubrica di una specifica unità organizzativa).

Come punto di partenza, inserire il Distinguished Name (DN) dell'oggetto di partenza. Questo è uno specifico nome LDAP, che rappresenta un oggetto, inclusa la sua posizione, in una rubrica gerarchica. Il DN viene visualizzato come segue:

- ◆ La gerarchia della rubrica viene indicata da sinistra a destra, dal livello più basso al livello più alto, per es. oggetto, unità organizzativa, organizzazione, dominio.
- ◆ Un livello gerarchico ha la seguente forma: parola chiave:=oggetto, per es. cn=Phone-Book.
- ◆ I livelli gerarchici sono divisi da una virgola.

I seguenti oggetti vengono spesso utilizzati come livelli gerarchici:

cn: common name
ou: organizational unit
o: organization
c: country
dc: domain component

È tuttavia possibile utilizzare anche altri oggetti. Per questo parametro si necessitano informazioni sulla struttura del server LDAP.

(Per il significato degli oggetti vedere la sezione **Attributi** → pag. 93)

Caratteri speciali

I seguenti caratteri in **Identificativo univoco della base** hanno un significato speciale:

= , + < > # ; \ "

= divide il nome dell'attributo e il valore

, divide le coppie di valori di attributi

Se uno di questi caratteri deve essere utilizzato come valore di attributo, deve essere disabilitato con uno dei seguenti metodi:

- Anteporre una barra inversa (\); Esempio: \#
- Sostituire con \ seguito da due caratteri esadecimale, che corrispondono al codice di caratteri in UTF-8. Esempio: \2B per il carattere +
- Inclusione dell'intero valore in doppie virgolette (") (esempio: "valore"). Tutti i caratteri tra le virgolette vengono considerati caratteri "normali", tranne \ e ". Per questi caratteri, utilizzare uno degli altri metodi.

Esempi

Punto di partenza: oggetto **PhoneBook**, nel dominio **example.com**

Definizione: `cn=PhoneBook,dc=example,dc=com`

Punto di partenza: oggetto **PhoneBook** nella sottorubrica **sales/support**, nel dominio **example.sales.com**.

Definizione: `cn=PhoneBook,o=support,ou=sales,dc=example,dc=sales,dc=com`

Attributi

Per una voce della rubrica (un oggetto), nel database LDAP sono definiti una serie di attributi, per es. cognome, nome, numero di telefono, indirizzo, azienda ecc. La quantità di tutti i contributi che possono essere salvati per una voce, viene salvato nello schema del server LDAP corrispondente. Ogni campo di attributo ha una lunghezza massima di 25 caratteri.

Quali attributi vengano effettivamente visualizzati sul telefono, dipende da

- ◆ quali attributi sono definiti nel database LDAP per una voce,
- ◆ quali attributi sono impostati sul configuratore web per la visualizzazione sul telefono,
- ◆ quali attributi possono essere visualizzati sul telefono/sul portatile.

È possibile stabilire quali degli attributi disponibili del database LDAP debbano essere letti e visualizzati dal telefono.

Configuration of Directory Items

The attributes of the LDAP data must be allocated to the different directory entries.

First name	<input type="text"/>
Surname	<input type="text"/>
Phone (home)	<input type="text"/>
Phone (office)	<input type="text"/>
Phone (mobile)	<input type="text"/>
Email	<input type="text"/>
Fax	<input type="text"/>
Company	<input type="text"/>
Street	<input type="text"/>
City	<input type="text"/>
ZIP	<input type="text"/>
Country	<input type="text"/>
Additional attribute	<input type="text"/>
Additional attribute can be dialled	<input type="checkbox"/>

- ▶ Scegliere per ogni attributo di una voce della rubrica, l'attributo corrispondente del database LDAP.

Configurare il sistema sul DECT-Manager

- ▶ In alternativa è possibile inserire manualmente un altro attributo definito per questo campo nel database LDAP.
- ▶ Se un attributo non deve essere visualizzato, selezionare l'opzione **Nessuno**.

Nel campo **Attributo aggiuntivo**, è possibile inserire un ulteriore attributo disponibile nel database LDAP. Se come attributo aggiuntivo si indica un attributo di numero, attivare l'opzione **È possibile comporre l'attributo aggiuntivo**, in modo che il numero possa essere selezionato dalla rubrica telefonica.

Gli attributi **Nome** e **Cognome** vengono utilizzati per le seguenti funzioni:

- ◆ Visualizzazione nella lista delle voci della rubrica nel formato **Cognome, Nome**
- ◆ Ordinamento alfabetico delle voci della rubrica sul telefono
- ◆ Visualizzazione del nome di un chiamante o dell'interlocutore di una conversazione

Se la lettura del database fornisce solo uno dei valori degli attributi, (per es. perchè un contatto è salvato solo con il nome), viene visualizzato solo quest'ultimo.

Attributi disponibili sui telefoni Gigaset

La seguente tabella mostra gli attributi supportati dai telefoni Gigaset che possono essere visualizzati nella vista dettagliata di una voce della rubrica. La tabella considera i seguenti telefoni/portatili:

- 1 Gigaset N720 IP DECT Multicell System
- 2 Gigaset N510 IP PRO
- 3 Gigaset DE700 IP PRO / Gigaset DE900 IP PRO
- 4 Gigaset DE310 IP PRO / Gigaset DE410 IP PRO

Con i telefoni cordless **1** e **2** la visualizzazione dipende dai portatili utilizzati.

Attributi di una voce della rubrica	Nome dell'attributo nel database LDAP	
Nome	givenName	1 2 3 4
Cognome	sn, cn, displayName	1 2 3 4
Telefono (abitazione)	homePhone, telephoneNumber	1 2 3 4
Telefono (ufficio)	telephoneNumber	1 2 3 4
Telefono (cellulare)	mobile	1 2 3 4
E-Mail	mail	1 2 3
Fax	facsimileTelephoneNumber	1 3
Società	company, o, ou	1 3
Via	street	1 3
Città	l, postalAddress	1 3
CAP	postalCode	1 3
Paese	friendlyCountryName, c	1 3
Web-Adresse / URI	labeledURI	3
Attributo aggiuntivo	definitodall'utente	1

Filtro

Con i filtri si possono definire i criteri, secondo i quali nel database LDAP vengono cercati determinati oggetti. Ogni campo ha una lunghezza massima di 128 caratteri.

Il filtro dei nomi stabilisce quali attributi vengono utilizzati per la ricerca di voci della rubrica.

Il filtro dei numeri stabilisce quali attributi vengono utilizzati per la ricerca automatica nel database LDAP durante l'inserimento di un numero di telefono.

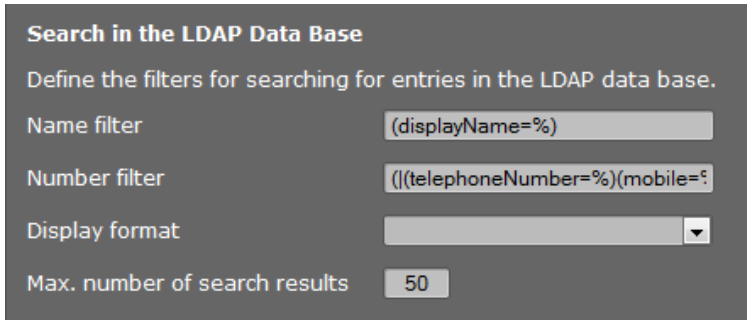

Search in the LDAP Data Base

Define the filters for searching for entries in the LDAP data base.

Name filter:

Number filter:

Display format:

Max. number of search results:

Formato

Un filtro è composto da uno o più criteri. Un criterio stabilisce l'attributo LDAP, nel quale la serie di caratteri inseriti deve essere cercato, per es. sn=%. Il simbolo di percentuale (%) è un segnaposto per l'inserimento da parte dell'utente.

Con gli operatori logici E- (&) e/o OPPURE (|) è possibile collegare tra loro più criteri. Gli operatori logici „&” e „|” vengono sostituiti dai criteri di ricerca. Il criterio di ricerca deve essere messo tra parentesi e l'intera espressione ancora una volta tra parentesi. Le operazioni E e OPPURE possono essere combinate.

Esempi:

Operazione E: (&(givenName=%)(mail=%)
Cerca le voci il cui nome **e** indirizzo e-mail inizia con i caratteri inseriti dall'utente.

Operazione OPPURE: (|(displayName=%)(sn=%)
Cerca le voci il cui common name **oppure** cognome iniziano con i caratteri inseriti dall'utente.

Operazione combinata: (|(&(displayName=%)(mail=%)(&(sn=%)(mail=%%)))
Cerca le voci il cui common name **e** indirizzo e-mail **oppure** il cui cognome **e** indirizzo e-mail iniziano con i caratteri inseriti dall'utente.

Le seguenti operazioni possono essere utilizzate nei criteri di ricerca:

= uguale (attribute1=abc)
!= diverso (!(attribute1=abc))
>= maggiore di (attribute1>=1000)
<= minore di (attribute1<=1000)

Configurare il sistema sul DECT-Manager

- ~= circa (attribute1~=abc)
- * Wildcard (attr1=ab*) oppure (attr1=*c) oppure (attr1=*b*)
(sn=*) fornisce tutte le voci il cui attributo **sn** non è vuoto, cioè tutti i cognomi.
(!(telephoneNumber=*)) fornisce tutte le voci prive di numero di telefono

Caratteri speciali

Se nel criterio di ricerca deve essere utilizzato uno dei seguenti caratteri speciali, il carattere deve essere inserito con una barra inversa (\) seguita da un codice ASCII esadecimale a due cifre:

Carattere speciale	Codice ASCII	Carattere speciale	Codice ASCII
(\28	=	\3d
)	\29	&	\26
<	\3c	~	\7e
>	\3e	*	\2a
/	\2f		\7c
\	\2a		

Esempio:

(givenName=James\28Jim\29) fornisce tutte le voci con un valore di attributo per givenName **James (Jim)**

Filtro dei nomi

Il filtro dei nomi stabilisce quali attributi vengano elaborati durante la ricerca nel database LDAP.

Esempi:

(displayName=%) Durante la ricerca viene elaborato l'attributo **displayName**.

Il segno di percentuale (%) viene sostituito dal nome o parte del nome inserito dall'utente.

Se un utente inserisce per es. la lettera "A", nel database LDAP vengono cercate tutte le voci il cui attributo **displayName** comincia con la "A". Se a seguire inserisce una "b", vengono cercate le voci il cui **displayName** comincia con "Ab".

((cn=%)(sn=*)) Durante la ricerca, vengono elaborati gli attributi **cn** oppure **sn**.

Se un utente inserisce per es. il carattere "n", nel database LDAP vengono cercate tutte le voci il cui attributo **cn** oppure **sn** comincia con la "n". Se a seguire inserisce una "o", vengono cercate le voci i cui attributi **cn** oppure **sn** cominciano con "no".

(&(noShowAttribute=false)((cn=%)(sn=%%)))

L'attributo **noShowAttribute** è stato definito come flag di non-visualizzazione. In questo modo tutte le ricerche con gli attributi **cn** oppure **sn** non forniscono un risultato.

Filtro dei numeri

Il filtro dei numeri stabilisce quali attributi vengono utilizzati durante la ricerca automatica di una voce della rubrica. La ricerca automatica viene eseguita durante l'inserimento del numero di telefono e durante una chiamata in entrata con trasmissione del numero di telefono. Se per un numero di telefono viene trovata una voce, invece del numero, nel display viene visualizzato il nome.

Vengono visualizzate solo le voci il cui numero di telefono corrisponde esattamente con il numero di telefono inserito.

Esempi:

(homePhone=%) Durante la ricerca viene utilizzato l'attributo **homePhone**.

Il simbolo di percentuale (%) viene sostituito dal numero di telefono inserito dall'utente.

Se un utente per es. digita le cifre "1234567", nel database LDAP vengono cercate le voci con il numero privato "1234567".

((telephoneNumber=%)(mobile=%)(homePhone=%))

Durante la ricerca vengono utilizzati gli attributi **telephoneNumber**, **mobile** e **homePhone**.

Se un utente per es. digita le cifre "1234567", nel database LDAP vengono cercate le voci con il numero privato **oppure** mobile **oppure** numero di telefono aziendale "1234567".

Formato visualizzazione

Il formato visualizzazione indicato di seguito definisce

- come vengono visualizzate le voci trovate nella lista della rubrica telefonica
- cosa si visualizza nell'intestazione della vista dettagliata di una voce
- cosa si visualizza come risultato di una ricerca dei numeri

Il simbolo di percentuale (%) viene sostituito dal valore che il telefono fornisce come risultato. Un attributo senza anteposto % viene letto come normale sequenza di caratteri e riportato 1:1.

Esempio:

%sn, %givenName	Nella lista, le voci con gli attributi sn e givenName , verrebbero visualizzati separati da una virgola:	Black, Peter Miller, Susan Smith, Ben
sn, %givenName	Nella lista, le voci con la stringa sn e l'attributo givenName , verrebbero visualizzati separati da una virgola:	sn, Peter sn, Susan sn, Ben

Rubrica tramite protocollo XML

Se una rubrica telefonica aziendale viene messa a disposizione tramite un server XML, per la configurazione sono necessari i dati di accesso.

Directory via XML Protocol

Directory name

Server address

Username

Password

Enable directory

Enable private online directory Yes No

Directory name

- ▶ Inserire un nome nel campo **Nome della rubrica**. Questo è il nome con il quale la rubrica telefonica viene visualizzata ai portatili.
- ▶ Inserire i dati del server XML.

Indirizzo del server Indirizzo IP della rubrica telefonica.

Username Codice di accesso alla rubrica telefonica.

Password Password del codice di accesso alla rubrica telefonica.

Abilita rubrica online personale

- ▶ Se una rubrica telefonica privata è messa a disposizione in formato XML, attivarla e inserire un nome per la rubrica. La rubrica telefonica privata deve essere messa a disposizione tramite lo stesso server della rubrica XML.

Salvare le impostazioni

- ▶ Cliccare su **OK**, per salvare le impostazioni sulla pagina.

Gestione dei dispositivi

Data e ora

In impostazione iniziale il DECT-Manager è impostato in modo che copi data e ora da un timeserver in Internet.

Le modifiche alle impostazioni per il timeserver e l'attivazione/disattivazione della sincronizzazione avviene tramite la pagina web:

Configurazioni → Gestione → Data & Ora

È possibile modificare i seguenti:

- ◆ configurare un altro timeserver,
- ◆ disattivare il timeserver e inserire data e ora manualmente,
- ◆ scegliere i fusi orari della propria ubicazione,
- ◆ attivare/disattivare l'adattamento automatico dell'ora legale.

Impostazioni aggiuntive dei dispositivi

Sulla pagina

Configurazioni → Gestione → Varie

è possibile effettuare ulteriori impostazioni dei dispositivi.

Modificare la password per il configuratore web

Per motivi di sicurezza per la registrazione sul configuratore web si deve modificare la password (fino a 20 caratteri, è preimpostato **admin**).

Nota

Se è stata dimenticata la password, è necessario ripristinare le impostazioni iniziali del dispositivo. Informazioni in proposito si trovano nel paragrafo **Ripristinare le impostazioni iniziali dei dispositivi** (→ **pag. 22**).

Disattivare i LED sulle stazioni base

I LED delle stazioni base possono venir disattivati. Prestare attenzione che disturbi nella sincronizzazione e nella rete DECT non possono essere localizzati subito.

Avviare l'autoconfigurazione

La **Configurazione Automatica** serve per l'aggiornamento delle impostazioni del sistema. Può essere avviata se viene messo a disposizione il corrispondente file e un codice dal produttore, operatore oppure provider del centralino telefonico.

Profili dei provider e dei centralini telefonici

Un profilo contiene importanti impostazioni per i servizi e le funzioni del sistema telefonico. Un profilo può essere messo a disposizione da un provider oppure dall'operatore del centralino telefonico. In questa pagina è possibile stabilire se si deve cercare periodicamente un nuovo profilo aggiornato e caricarlo sul sistema.

Salvare e ripristinare le impostazioni

Le impostazioni di sistema possono essere salvate e ripristinate tramite la pagina web:

Configurazioni → Gestione → Salva & Ripristina

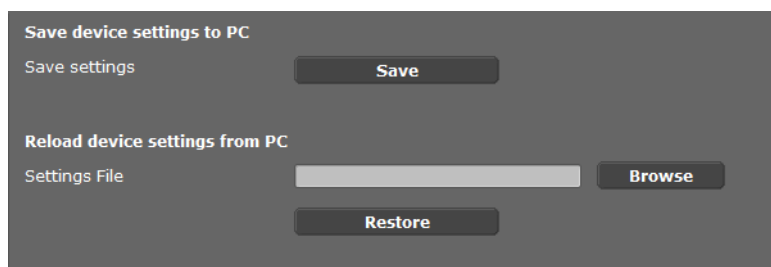

The screenshot shows a dark-themed web interface with two main sections. The first section is titled "Save device settings to PC" and contains a "Save settings" label and a "Save" button. The second section is titled "Reload device settings from PC" and contains a "Settings File" label, a text input field, a "Browse" button, and a "Restore" button.

Al termine della configurazione del DECT-Manager e dopo ogni modifica della configurazione, in particolare registrazione e cancellazione dei portatili, si devono salvare le impostazioni attuali della base in un file su PC, affinché in caso di problemi il sistema attuale possa essere rapidamente ripristinato. Il file viene archiviato con il suffisso .cfg (preimpostazione: Gigaset-yyyy-mm-dd.cfg).

Se per errore le impostazioni vengono modificate, oppure il DECT-Manager deve essere ripristinato a causa di un errore, è possibile caricare nuovamente le impostazioni salvate nel file sul PC, sul sistema del telefono. Il ripristino avviene tramite il tasto di reset sul dispositivo (→ [pag. 22](#)) oppure tramite il reset del firmware (→ [pag. 104](#)).

Il file .cfg contiene tutti i dati di sistema compresi i dati di accesso DECT dei portatili, tuttavia non contiene le liste chiamate dei portatili.

È possibile caricare il file di configurazione salvato anche su un altro dispositivo.

Presupposto:

- ◆ Il vecchio dispositivo non deve più essere in funzione.
- ◆ La versione del firmware del nuovo dispositivo deve corrispondere almeno alla versione sul vecchio dispositivo, dal quale sono stati salvati i dati, incluso del patch installato.

Riavviare il sistema

Il Gigaset N720 DECT IP Sistema multicella viene riavviato automaticamente regolarmente e in genere funziona stabilmente. Se però si dovesse presentare un errore di sistema imprevedibile, è possibile riavviare manualmente il sistema.

Configurazioni → Gestione → Riavvia

Attenzione

Eeguire questa funzione solo se viene visualizzato il seguente avviso:

Si consiglia il riavvio e la sincronizzazione del sistema.

Mentre il sistema telefonico viene riavviato, non è possibile telefonare. Il riavvio può durare fino a qualche minuto.

System Check and Exception Reset

Reboot and system synchronisation are not necessary at this time.
A reboot can take up to 10 min. During this time calls are not possible.

Reboot system **OK**

Reboot and synchronisation daily optional

The system check determines if a reset is necessary. The check takes place on the selected days at the given time, minimum once per week. If calls are being made, the required reboot is delayed for up to 120 min.

System check every

- Monday
- Tuesday
- Wednesday
- Thursday
- Friday
- Saturday
- Sunday

Start time for system check / Reboot h min

Eeguire subito il riavvio

- ▶ Cliccare su **OK** accanto a **Riavvia il sistema**.

Il riavvio inizia subito. Tutte le connessioni in corso vengono interrotte.

Verifica regolare del sistema

Il sistema verifica regolarmente se è necessario un riavvio. Se viene stabilito che è necessario un riavvio, viene eseguito. Se si sta telefonando, il riavvio viene posticipato fino a 2 ore.

La verifica avviene nei giorni selezionati all'ora indicata, almeno una volta alla settimana.

- ▶ Selezionare un giorno (oppure **giornalmente**) e inserire l'orario per la verifica.
La preimpostazione viene gestita tramite un generatore casuale ed è **Domenica** tra le 0.30 e le 3.30.
- ▶ Cliccare su **OK** per salvare le impostazioni.

Registro del sistema (SysLog)

Il registro di sistema (SysLog) raccoglie informazioni sui processi selezionati del DECT-Manager e delle stazioni base in funzione e le invia al server del SysLog configurato.

Configurazioni → **Gestione** → **Registro del sistema**

Informazioni dettagliate sulle informazioni visualizzate, vedi capitolo **Diagnosi** (→ **pag. 105**).

Aggiornare il firmware della base / resettare gli aggiornamenti del firmware

Su un server di configurazione vengono messi a disposizione dall'operatore o dal provider aggiornamenti regolari del firmware per il DECT-Manager e le stazioni base. All'occorrenza è possibile caricare questi aggiornamenti sul DECT-Manager o sulle stazioni base.

Configurazioni → **Gestione** → **Aggiornamento del firmware**

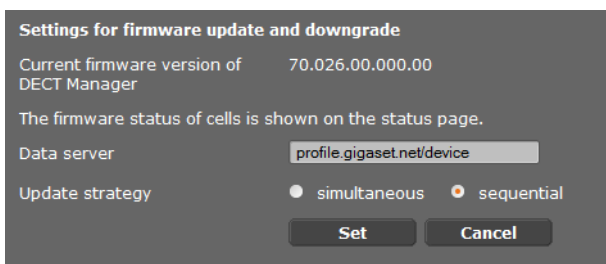

Settings for firmware update and downgrade

Current firmware version of DECT Manager: 70.026.00.000.00

The firmware status of cells is shown on the status page.

Data server:

Update strategy: simultaneous sequential

Durante l'aggiornamento del firmware del DECT-Manager viene iniziato automaticamente l'aggiornamento delle stazioni base.

- ▶ Inserire l'indirizzo del server su cui viene messo a disposizione il pacchetto del software nel campo **Server dati**. Le informazioni in proposito si ottengono dal provider o dall'operatore del sistema.
- ▶ Stabilire se l'aggiornamento del firmware per le stazioni base deve avvenire in modo **simultaneo** oppure **sequenziale**. Durante aggiornamento sequenziale il carico della rete è inferiore.

Start firmware update or downgrade

Available firmware version of DECT Manager **.026.**.*.*.*.*

Update time directly later

Time h min

Date y m d

On starting the firmware update, the device checks if the requirements of a successful firmware download are fulfilled. The firmware is then downloaded without additional feedback. During the download and update, the handset / base connection is lost. A successful update results in the handset re-establishing the base connection.

Update firmware

You can downgrade the firmware to the former version.

Former version of DECT Manager **.024.**.*.*.*.*

Start downgrade

You can downgrade the firmware to the delivery version. All your personal settings will be deleted.

Start downgrade

È possibile caricare una nuova versione firmware (Update) oppure resettare il firmware ad una versione precedente (Downgrade).

► Stabilire quando deve avvenire un update o un downgrade.

adesso L'update/downgrade viene eseguito se si aziona il comando **Aggiornamento firmware** oppure **Avvia downgrade**.

più tardi L'update/downgrade viene eseguito nel momento che si specifica nella riga sotto.

Se il download viene avviato, il dispositivo prima di tutto verifica se ci sono i prerequisiti per il download del firmware. Durante il processo di download e aggiornamento i portatili perdono il collegamento alla base. Si riconosce se l'aggiornamento ha avuto esito positivo se i portatili riottengono la connessione alla base.

Nota

L'aggiornamento del firmware del DECT-Manager può durare fino a 10 minuti.
L'aggiornamento delle singole stazioni base dura ca. 2-3 minuti. Durante questo lasso di tempo non togliere i dispositivi dalla rete locale (e dall'alimentazione).

Resettare il firmware (Downgrade)

Si hanno le seguenti possibilità:

- ◆ ricaricare sul telefono la versione firmware caricata sul DECT-Manager prima dell'ultimo aggiornamento.
- ◆ ricaricare sul telefono la versione firmware caricata sul DECT-Manager per impostazione iniziale.

Il firmware selezionato viene ricaricato sul telefono, il firmware attuale viene quindi sovrascritto.

Nota

Se viene ripristinata la versione iniziale del firmware, tutte le impostazioni fatte nel configuratore web vanno perse. Perciò salvare prima i dati di configurazione (→ [pag. 100](#)).

Stato del DECT-Manager e delle stazioni base

Sul tab **Status** vengono visualizzate tra le altre le seguenti informazioni sul sistema telefonico:

Status → **Dispositivo**

Status

Identità di rete e Software

- ◆ Indirizzo IP e MAC del DECT-Manager
- ◆ Nome dell'apparecchio nella rete
- ◆ Giorni operativi dall'avvio del sistema
- ◆ Versione firmware attualmente caricato per il DECT-Manager
- ◆ Versione firmware disponibile per il DECT-Manager
- ◆ Versione del firmware preferita per le stazioni base
- ◆ Ora e data attuale così come momento dell'ultima sincronizzazione con il timeserver, se la sincronizzazione del timeserver è attivata (→ [pag. 99](#)).

Basi

- ◆ Lista delle basi con nome, versione del firmware attualmente installato, giorni di operatività e stato del download, rispettivamente per il modulo DECT 1 e 2
- ◆ Base registrata e cluster

Visualizzare la rappresentazione grafica dei rapporti tra le basi:

- ▶ Cliccare sul nome di una base o di un cluster

Informazioni dettagliate sulle informazioni visualizzate, vedi sezione **Rappresentazione grafica della rete DECT** (→ [pag. 107](#)).

Diagnosi

Il configuratore web del DECT-Manager (→ [S. 57](#)) offre diversi strumenti per monitorare il funzionamento e per la diagnosi in caso di problemi.

Registro del sistema (SysLog)

Configurazioni → **Gestione** → **Registro del sistema**

Il report del sistema (SysLog) raccoglie informazioni su specifici processi del DECT-Manager e delle basi durante l'esercizio e le invia al server SysLog configurato. Attivare la funzione, se si desidera emettere un Ticket di errore per Gigaset.

- ▶ Riportare l'**Indirizzo IP** e la **Porta del server** su un server per il salvataggio del report di sistema (preimpostazione per la porta del server: 514).
- ▶ Contrassegnare il campo vicino a **Attiva syslog**.

Collocare un filtro per il report di sistema

- ▶ Contrassegnare gli eventi che si desiderano protocollare. Se non vi è certezza sulla localizzazione dell'errore, contrassegnare tutti gli eventi.
- ▶ Cliccare su **OK**, per attivare le proprie impostazioni sulla pagina.

Le modifiche avranno effetto con il prossimo evento di sistema.

Provare a riprodurre l'errore insorto. Il report viene salvato sul server SysLog. Si prega di consegnarlo insieme al Ticket di errore.

Visualizzazione degli eventi delle basi

Configurazioni → Rete e connettori → Eventi delle basi

Ai fini diagnostici, su questa pagina vengono visualizzati contatori per diversi eventi che avvengono sulla base, per es. connessioni radio attive, handover, connessioni interrotte in modo inaspettato ecc., rispettivamente per il modulo DECT 1 e 2.

Cl	Lv	RPN	Sync	Conn	HoIn	HoOut	Loss	Async	Busy	DpcOff	
1	1	06 (FF)		10	12	12	0	0	2	0	Basis 3 - Warteschleife
		07 (06)		3	5	5	0	0	0	0	
1	2	08 (06)		1	6	7	0	0	0	0	Basis 5 - Serverraum
		09 (08)		1	4	3	0	0	0	0	
1	2	10 (06)		130	60	61	0	1	9	0	Basis 6 - Zwischentuer
		11 (10)		156	51	50	0	1	24	0	
1	3	04 (08)		32	3	3	0	0	0	0	Basis 2 - Eingang
		05 (04)		21	0	0	0	0	0	0	
1	3	12 (10)		142	83	89	0	1	16	0	Basis 7 - Mitte Grossraum
		13 (12)		96	39	36	0	1	10	0	
1	4	02 (04)		26	0	0	0	0	0	0	Basis 1 - Drucker
		03 (02)		0	0	0	0	0	0	0	
1	4	0E (12)		34	32	32	0	1	0	0	Basis 8 - Treppenhaus
		0F (0E)		72	25	25	0	1	8	0	
1	5	0C (0E)		39	13	12	0	1	0	0	Basis 9 - Besprechungssecke

Events since 28-Jan-2015 - 10:27
 Delete all event counters **OK**

- Cl Numero di cluster, identifica un gruppo di moduli DECT sincronizzati
- Lv Livello di sincronizzazione, la sincronizzazione è ammessa con tutti i livelli inferiori
- RPN (Radio Fixed Part Number) identificatore esadecimale di un modulo DECT
- Sync RPN della base, con la quale è sincronizzata la base
 (FF) modulo non sincronizzato
 (--) modulo non attivato
- Conn Numero di connessioni, cioè di conversazioni eseguite
- HoIn/HoOut Numero di handover entranti/uscenti
- Loss Numero di connessioni perse, cioè conversazioni interrotte
- Async Numero di sincronizzazioni interrotte
- Busy Quante volte è stato raggiunto il numero di connessioni massime possibili
- DpcOff Quante volte è stata interrotta la connessione LAN con la base

Tutti i valori visualizzati sono accumulati dall'ultima cancellazione della lista di eventi.

► Cliccare su **OK**, per cancellare tutti gli eventi salvati.

Nota

Sulla pagina **Status**, è possibile controllare le basi, i cluster, le connessioni e la potenza dei segnali per mezzo di rappresentazioni grafiche.

(→ **S. 107**).

Rappresentazione grafica della rete DECT

Status → Dispositivo

Sul tab **Stato** vengono visualizzate informazioni sulle basi connesse con nome, versione del firmware installato attualmente, giorni di operatività, e stato del download, rispettivamente per il modulo DECT 1 e 2.

Base station	Module	Current version	Operating days	Download status
Basis 1 - Drucker	1	71.092.00.000.00	716	OK
	2	71.092.00.000.00	716	OK
Basis 2 - Eingang	1	71.092.00.000.00	716	OK
	2	71.092.00.000.00	716	OK
Basis 3 - Warteschleife	1	71.092.00.000.00	716	OK
	2	71.092.00.000.00	716	OK

Visualizzare la rappresentazione grafica dei rapporti tra le basi:

- Cliccare sul nome di una base o su un cluster.

Un grafico mostra la base e i suoi rapporti con le altre basi. Sul lato destro è rappresentata la gerarchia delle sincronizzazioni.

Informazioni su una base:

- Muovere il cursore del mouse su una base. Vengono visualizzati il nome completo e lo stato (per es. **Attivo e sincronizzato**).

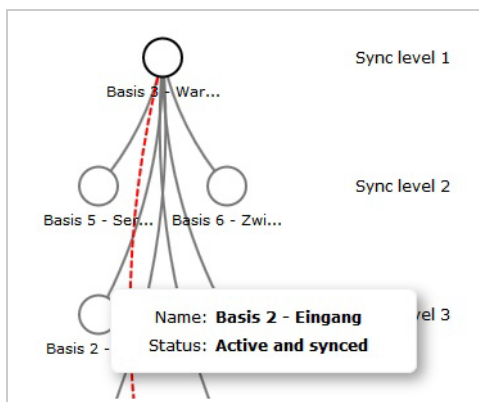

Informazioni su una connessione:

- Muovere il cursore del mouse su una connessione. Viene visualizzato il valore RSSI per la connessione.

Il valore RSSI è un indicatore per la qualità della connessione e viene indicato in percentuale; 100 indica la qualità di connessione massima e 0 la qualità di connessione minima accettata.

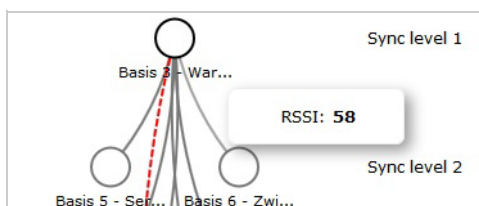

Le linee tra le basi indicano la qualità di connessione attuale:

Connessione	Area RSSI (0-100)	Potenza del segnale
Linea grigia	da 43 a 100	da eccellente a buona

Diagnosi

Linea rossa (tratteggiata)	da 0 a 43	debole
nessuna linea		nessun segnale

Visualizzare il livello di sincronizzazione

- Cliccare sul simbolo .

Il livello di sincronizzazione viene indicato graficamente.

Informazioni su una base:

- Muovere il cursore del mouse sulla base desiderata. Vengono visualizzati il nome completo, lo stato e il valore RSSI attuale.

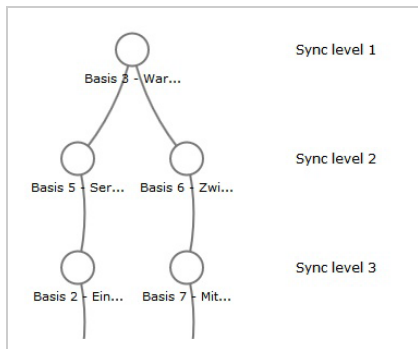

È possibile trovare informazioni sulla variabilità dei valori RSSI su specifiche basi nella tabella degli **Eventi delle basi** (→ **S. 106**)

Nota

I valori visualizzati hanno solo carattere orientativo. Per misurare con precisione i valori delle connessioni, si prega di fare riferimento alla guida: "Sistema multicella IP DECT Gigaset N720 - Guida alla progettazione e alla misurazione".

Servizio Clienti (Customer Care)

Avete domande? Un aiuto rapido è disponibile in questo manuale d'uso e alla pagina www.gigasetpro.com. In caso di ulteriori domande sul vostro prodotto della linea Gigaset PRO il rivenditore presso cui avete acquistato il vostro centralino è a vostra disposizione.

Domande e risposte

In caso di domande sull'uso del telefono siamo a disposizione alla pagina wiki.gigaset.com.

Inoltre nella seguente tabella sono elencati i problemi più comuni e le possibili soluzioni.

Il display non visualizza nulla.

Portatile spento oppure batterie scariche.

- ▶ Collocare il portatile nel supporto di ricarica.

Non è possibile telefonare oppure utilizzare altri servizi del sistema telefonico (e-mail, accesso alle liste delle chiamate, rubriche telefoniche online, Info-Service).

1. Il portatile non è registrato sul sistema telefonico.
 - ▶ Eseguire il processo di registrazione (→ **pag. 16**).
2. Il portatile è fuori dalla portata della rete radio.
 - ▶ Ridurre la distanza del portatile ad una stazione base appartenente ad una rete radio.
3. È in corso un aggiornamento del firmware.
 - ▶ Attendere finchè termina l'aggiornamento.
4. Stazione base senza corrente.
 - ▶ Controllare l'alimentazione delle stazioni base e del DECT-Manager (→ **pag. 11**).
 - ▶ Se la base è alimentata tramite PoE, verificare l'alimentazione dello switch.
5. Nessuna risorsa libera delle stazioni base più vicine (tutte le connessioni occupate).
 - ▶ Soluzione a breve termine: cercare un'altra postazione per verificare se su un'altra stazione base sono ancora disponibili delle connessioni.
 - ▶ Soluzione a lungo termine: verificare la pianificazione delle stazioni base e nella postazione con scarsa copertura radio mettere in funzione un'ulteriore stazione base.
6. Stazioni base non sincronizzate oppure impostazioni di sincronizzazione non corrette.
 - ▶ Eseguire la sincronizzazione.
 - ▶ Verificare se nel Cluster c'è una stazione base con livello di sincronizzazione 1.
 - ▶ Verificare se tutte le stazioni base sono in grado di raggiungere la stazione base superiore via radio (→ **pag. 70**). Altrimenti: eventualmente configurare ulteriori Cluster.

Alcuni dei servizi di rete non funzionano come indicato.

Le funzioni non sono attivate.

- ▶ Informarsi presso l'amministratore del centralino telefonico oppure il provider di rete.

L'interlocutore non vi sente.

Funzione "Mute" attivata.

- ▶ Riattivare il microfono sul portatile.

Il numero del chiamante non viene visualizzato nonostante il servizio CLIP/CLI.

La trasmissione del numero è bloccata.

- ▶ Il **chiamante** deve chiedere l'attivazione della trasmissione del numero presso l'operatore di rete.

La connessione ad un utente in attesa viene automaticamente disconnessa dopo un pò.

Il timer per le connessioni (Session Timer) sul centralino telefonico VoIP è impostato su un valore troppo basso.

- ▶ Verificare l'impostazione del timer ed eventualmente aumentarlo.

Si sente un tono di errore durante l'inserimento (sequenza decrescente).

L'azione non è andata a buon fine o l'inserimento è errato.

- ▶ Ripetere il procedimento.
Prestare attenzione al display ed eventualmente leggere nel manuale di istruzioni.

Nella lista delle chiamate al messaggio non è assegnata l'ora.

Data/ora non sono impostate.

- ▶ Impostare data/ora sul DECT-Manager oppure
- ▶ Attivare la sincronizzazione con un timeserver in Internet tramite il configuratore web.

Non è possibile instaurare nessuna connessione al DECT-Manager con il Browser Web del PC.

- ▶ Durante l'instaurazione della connessione verificare l'indirizzo IP locale indicato del DECT-Manager. È possibile richiederlo con un portatile tramite il menu di Service (**pag. 114**).
Se non è ancora registrato nessun portatile, determinare l'indirizzo IP del DECT-Manager con l'utilizzo di indirizzo IP dinamico tramite il server DHCP. L'indirizzo MAC del DECT-Manager si trova sul retro dell'apparecchio. Rivolgersi eventualmente all'amministratore di rete della rete locale.
- ▶ Verificare le connessioni tra PC e DECT-Manager. Creare per es. sul PC un comando ping sulla base (**ping <indirizzo IP locale del DECT-Manager>**).
- ▶ Avete tentato di raggiungere il telefono tramite Secure http (<https://...>). Riprovare con <http://...>

Esclusione dalla responsabilità

È possibile che alcuni display contengano Pixel (punti dell'immagine) che restino accesi o spenti. Poiché un Pixel è costituito da 3 sotto-pixel (rosso, verde, blu), è possibile un'alterazione cromatica.

Ciò è normale e non è sintomo di alcun malfunzionamento.

Note sul funzionamento di telefoni VoIP Gigaset tramite router con Network Address Translation (NAT)

In genere per il funzionamento di un telefono VoIP Gigaset su un router con NAT non è necessaria nessun'altra particolare configurazione del telefono o del router. È necessario effettuare le impostazioni di configurazione descritte in questo paragrafo solo quando si presenti uno dei seguenti problemi.

Problemi tipici causati dal NAT

- ◆ Non sono possibili le chiamate in arrivo tramite VoIP. Le chiamate ai vostri numeri di telefono VoIP non vengono eseguite.
- ◆ Non vengono instaurate le chiamate in uscita tramite VoIP.
- ◆ È stata instaurata una connessione all'interlocutore, ma non è possibile sentirlo e/o non può sentirvi.

Soluzioni possibili

- 1 Modificare i numeri di porta della porta di comunicazione (porta SIP e RTP) sul vostro telefono (→ „**1. Modificare i numeri di porta per SIP e RTP su telefono VoIP**“).
- 2 In qualche caso è inoltre necessario definire sul router il Port-Forwarding per la porta di comunicazione del telefono (chiamato anche „rilascio porta“ oppure „trasferimento porta“) (→ „**2. Impostare il Port-Forwarding sul router**“).

1. Modificare i numeri di porta per SIP e RTP su telefono VoIP

Definire **sul vostro sistema telefonico VoIP** altri numeri di porta (locali) per la porta SIP e RTP (tra 1024 e 49152), nel caso che

- ◆ non siano utilizzati da nessun'altra applicazione o da nessun altro Host nella LAN e
- ◆ siano molto distanti dai numeri di porta SIP e RTP utilizzati normalmente (e preimpostati sul telefono).

Questa procedura è particolarmente utile quando sul router sono collegati altri telefoni VoIP.

Per modificare i numeri delle porte SIP e RTP sul sistema telefonico VoIP:

- ▶ Collegare il browser del vostro PC con il configuratore web del DECT-Manager e registrarsi.
- ▶ Aprire la pagina web **Configurazioni** → **Telefono** → **Impostazioni VoIP avanzate** e modificare le impostazioni per la porta SIP e RTP (→ **pag. 87**).

Affinchè sia possibile ricordarsi i nuovi numeri di porta più facilmente (ad es. per la configurazione del router), è possibile scegliere numeri di porta molto simili alle impostazioni standard, ad es.:

Porta SIP 49060 anziché 5060

Porta RTP 49004 anziché 5004

- ▶ Salvare le modifiche sul telefono

- ▶ Attendere finché le connessioni VoIP attive sono nuovamente registrate. Andando alla pagina web **Configurazioni** → **Provider VoIP** viene visualizzato lo **Stato** delle connessioni VoIP.
- ▶ Provare a telefonare tramite VoIP. Se il problema persiste, eseguire il passaggio 2.

2. Impostare il Port-Forwarding sul router

Affinché i numeri di porta SIP e RTP da voi impostati siano utilizzati sull'interfaccia WAN con indirizzo IP pubblico, definire sul router le regole del Port-Forwarding per le porte SIP e RTP.

Per definire il Port-Forwarding sul router:

I termini di seguito utilizzati possono variare a seconda del router.

Per l'accesso di una porta è necessario dare le seguenti indicazioni (esempio):

Protocollo	Porta pubblica	Porta locale	Host locale (IP)	
UDP	49060	49060	192.168.2.10	per SIP
UDP	49004	49004	192.168.2.10	per RTP

Protocollo

Inserire **UPD** come protocollo utilizzato.

Porta pubblica

Numero di porta/campo del numero di porta sull'interfaccia WAN.

Porta locale

I numeri di porta impostati sul telefono per la porta SIP e RTP.

Per le stazioni base di Gigaset N720 DECT IP Sistema multicella impostare una porta della base RTP da cui il sistema calcola da sé le porte necessarie (32 per modulo DECT) (→ **pag. 87**). Quindi è possibile definire anche per questo campo un corrispondente Port-Forwarding nel router.

Host locale (IP)

Indirizzo IP locale del vostro telefono nella LAN. L'indirizzo IP attuale del telefono viene visualizzato sul router.

Affinché il router possa eseguire questo Port-Forwarding, è necessario che le impostazioni DHCP del router garantiscano che al telefono sia assegnato sempre lo stesso indirizzo locale IP. Cioè durante il funzionamento il DHCP non modifica l'indirizzo IP assegnato al telefono. Oppure assegnare al telefono un indirizzo IP fisso (statico). Fare attenzione che questo indirizzo IP non si trovi nel campo dell'indirizzo riservato per il DHCP e che non sia assegnato a nessun altro utente nella LAN.

Richiedere i Servizi Info

I Servizi Info della vostra base servono eventualmente per il Servizio Clienti.

Prerequisito: è stata impegnata una linea (si cerca di instaurare una chiamata, è in corso una chiamata).

Nota

Potrebbe essere necessario attendere qualche secondo prima che sul display appaia **Opzioni**.

Opzioni → Servizio Info

Confermare la selezione con **OK**.

Con  è possibile selezionare le seguenti informazioni/funzioni:

- 1: Numero di serie del DECT-Manager (PARI)
- 2: Numero di serie del portatile (IPUI)
- 3: Nessuna informazione, viene visualizzato solo '----'
- 4: Variante del DECT-Manager (cifre 1 e 2)
Versione firmware del DECT-Manager (cifre da 3 a 5)
Revisione firmware del DECT-Manager (cifre 6 e 7)
- 5: Nessuna informazione, viene visualizzato solo '----'
- 6: Numero di apparecchio del DECT-Manager
- 7: Indirizzo IP del DECT-Manager

RFP-Scan

Con questa funzione è possibile verificare al momento dell'installazione o in un secondo momento, da quali stazioni base DECT (Gigaset N720 IP PRO) un portatile riceve onde radio in una determinata posizione.

Il nostro modello ambientale di riferimento

Gigaset Communications GmbH si è assunta la responsabilità sociale di contribuire ad un mondo migliore. Il nostro agire, dalla pianificazione del prodotto e del processo, alla produzione e distribuzione fino allo smaltimento dei prodotti a fine vita tengono conto della grande importanza che diamo all'ambiente.

In Internet, all'indirizzo www.gigaset.com, è possibile trovare notizie relative ai prodotti ed ai processi Gigaset rispettosi dell'ambiente.

Certificazioni della fabbrica che ha costruito il vostro apparato

Il vostro apparato è stato interamente progettato e costruito in **GERMANIA** da Gigaset Communications nella modernissima fabbrica di Bocholt, fabbrica a bassissimo impatto ambientale e ad altissimo contenuto tecnologico.



Gigaset Communications GmbH è certificata in conformità alle norme internazionali ISO 14001 e ISO 9001.

ISO 14001 (Certificazione Ambientale): da settembre 2007.

ISO 9001 (Certificazione del Sistema Qualità): da febbraio 1994.

Le certificazioni sono state rilasciate dal TÜV SÜD Management Service GmbH, uno dei più autorevoli Organismi Certificatori Indipendenti a livello mondiale.

Informazioni agli utenti di apparecchiature professionali



Eco-contributo RAEE e Pile assolto ove dovuto

N° Iscrizione Registro A.E.E.: IT0801000000060

N° Iscrizione Registro Pile: IT09060P00000028

Ai sensi dell'art. 13 del Decreto Legislativo 25 luglio 2005, n. 151 "Attuazione delle Direttive 2002/95/CE, 2002/96/CE e 2003/108/CE, relative alla riduzione dell'uso di sostanze pericolose nelle apparecchiature elettriche ed elettroniche, nonché allo smaltimento dei rifiuti".

Il simbolo del cassonetto barrato riportato sull'apparecchiatura o sulla sua confezione indica che il prodotto alla fine della propria vita utile deve essere raccolto separatamente dagli altri rifiuti. In particolare, la raccolta differenziata della presente apparecchiatura giunta a fine vita è organizzata e gestita:

- ◆ direttamente dall'utente, nel caso in cui questo decida di disfarsi dell'apparecchiatura senza sostituirla con una apparecchiatura nuova equivalente ed adibita alle stesse funzioni;
- ◆ dal produttore, inteso come il soggetto che ha per primo introdotto e commercializzato in Italia o rivende in Italia col proprio marchio l'apparecchiatura nuova che ha sostituito la precedente, nel caso in cui, contestualmente alla decisione di disfarsi dell'apparecchiatura a fine vita, l'utente effettui un acquisto di un prodotto di tipo equivalente ed adibito alle stesse funzioni. In tale ultimo caso l'utente potrà richiedere al produttore il ritiro della presente apparecchiatura contestualmente alla consegna della suddetta apparecchiatura nuova.

L'adeguata raccolta differenziata per l'avvio successivo dell'apparecchiatura dismessa al riciclaggio, al trattamento e allo smaltimento ambientalmente compatibile contribuisce ad evitare possibili effetti negativi sull'ambiente e sulla salute e favorisce il reimpiego e/o riciclo dei materiali di cui è composta l'apparecchiatura.

Lo smaltimento abusivo del prodotto da parte dell'utente comporta l'applicazione delle sanzioni di cui alla corrente normativa di legge.

Appendice

Dichiarazione CE di conformità Gigaset N720 IP PRO

Si certifica la conformità del prodotto a tutte le Direttive Europee in vigore e relative leggi di recepimento nazionali quali CE ed ErP (Ecodesign), RAEE, RoHS, Batterie, Reach, ove applicabili (vedere apposite dichiarazioni ove richiesto).

Dichiarazione CE di Conformità

Con la presente Gigaset Communications GmbH dichiara che questo apparato è conforme ai requisiti essenziali ed alle altre disposizioni pertinenti stabilite dalla Direttiva 1999/05/CE.

La telefonia Voice over IP è possibile tramite interfaccia LAN (IEEE 802.3). A seconda della struttura di rete del proprio operatore telefonico potrebbe essere necessario un modem aggiuntivo. Per ulteriori informazioni si prega di contattare il proprio Internet provider.

Questo terminale è stato progettato per l'uso nel territorio della Comunità Economica Europea, in Svizzera ed in altri paesi in relazione alle specifiche omologazioni nazionali.

Ogni requisito specifico del Paese è stato tenuto in debita considerazione.

Copia della dichiarazione di conformità è disponibile al seguente indirizzo Internet:
www.gigaset.com/docs

CE 0682

Dichiarazione CE di conformità Gigaset N720 DM PRO

Con la presente Gigaset Communications GmbH dichiara che questo apparato è conforme ai requisiti essenziali ed alle altre disposizioni pertinenti stabilite dalle Direttive 2004/108/EC e 2006/95/EC.

Copia della dichiarazione di conformità è disponibile al seguente indirizzo Internet:
www.gigaset.com/docs

CE

Dati tecnici

Consumo di corrente

Gigaset N720 DM PRO (DECT-Manager)		2,3 W
Gigaset N720 IP PRO (stazione base)	In modalità stand-by:	3,0 W
	In conversazione:	3,1 W durante una connessione DECT
		3,3 W con 8 connessioni DECT (banda stretta)

Dati tecnici generali

DECT-Manager e stazioni base	
Alimentazione tramite Ethernet	Gigaset N720 DM PRO: PoE IEEE 802.3af < 3,8W (Class 1) Gigaset N720 IP PRO: PoE IEEE 802.3af < 6,4W (Class 2)
Interfaccia LAN	Ethernet RJ45 10/100 Mbps Classe di protezione IP20
Condizioni ambientali di funzionamento	da +5 °C a +45 °C; da 20 % a 75 % di umidità relativa
Protocolli	IPv4, SNMP, DHCP, DNS, TCP, UDP, VLAN, HTTP, TLS, SIP, STUN, RTP, MWI, SDP
Stazioni base	
Standard DECT	DECT EN 300 175-x
Frequenza	1880–1900 MHz
Numero di canali	120 canali
Numero di connessioni	8 connessioni in contemporanea per stazione base (Codec G.726, G711, G.729ab), 4 connessioni in banda larga (G.722)
Portata	fino a 300 m all'aperto, fino a 50 m in ambienti chiusi
Codec	g.711, g.722, g.726, g.729ab (10 licenze)
Quality of Service	TOS, DiffServ

Glossario

A

Accesso Internet banda larga

Vedi **DSL**.

ADSL

Asymmetric Digital Subscriber Line

Tipo speciale di **DSL**.

ALG

Application Layer Gateway

Meccanismo di controllo NAT di un router.

Molti router con NAT integrato utilizzano l'ALG. L'ALG fa passare i pacchetti dati di una connessione VoIP e li completa sull'indirizzo IP pubblico della rete privata protetta.

L'ALG del router deve essere disattivato se il provider VoIP offre un server STUN oppure un Outbound-Proxy.

Vedi anche: **Firewall, NAT, Outbound Proxy, STUN**.

Autenticazione

Limitazione d'accesso ad una rete/servizio tramite registrazione con una ID e una password.

Autenticazione utente

Nome/combinazione di cifre per l'accesso ad es. al proprio account VoIP oppure alla vostra rubrica privata in Internet.

Avviso di chiamata

= CW (Call Waiting).

Servizio del provider di rete. Durante la conversazione si ha un tono di avviso, se vi sta chiamando un altro interlocutore. È possibile accettare o rifiutare la seconda chiamata. È possibile attivare/disattivare il servizio.

C

Campo IP-Pool

Campo degli indirizzi IP, che il server DHCP può utilizzare per assegnare indirizzi IP dinamici.

CF

Call Forwarding

Vedi **Trasferimento di chiamata**.

Client

Applicazione che richiede un servizio fornito da un server.

Cluster

Suddivisione di una rete DECT in gruppi (sottoreti) tramite una management station centrale (DECT-Manager). Tutti i telefono nella rete utilizzano le funzioni centrali del centralino telefonico (configurazione VoIP, rubriche telefoniche, ...). Le stazioni base si sincronizzano però solo all'interno di un Cluster in cui non è possibile l'handover di un portatile da un Cluster a quello vicino.

Se le celle radio non si sincronizzano via radio, vanno assegnati cluster diversi, affinché all'interno del Cluster avvenga la sincronizzazione. Ciò è necessario per un funzionamento senza problemi del sistema DECT.

Codec

Coder/decoder

Il Codec è responsabile del processo di digitalizzazione e compressione del linguaggio analogico prima dell'invio in Internet così come decodifica dati digitali alla ricezione di pacchetti dati, cioè converte i pacchetti nel linguaggio analogico. Esistono diversi Codec che si differenziano nel grado di compressione.

Entrambe le parti del collegamento telefonico (chiamante/mittente e destinatario) devono utilizzare lo stesso Codec. Esso viene stabilito al momento dell'instaurazione del collegamento tra mittente e destinatario.

La scelta del Codec è un compromesso tra qualità vocale, velocità di trasmissione e larghezza di banda necessaria. Per es., un alto grado di compressione implica che la larghezza di banda necessaria per la connessione vocale è piccola. Significa però anche che il tempo necessario per la compressione/decompressione dei dati sarà maggiore, che il tempo necessario per il trasferimento dei dati in rete aumenta e quindi la qualità vocale si riduce. In altre parole aumenta il ritardo tra le parole del chiamante e la ricezione delle parole da parte del destinatario.

Codec vocale

Vedi **Codec**.

COLP / COLR

Connected Line Identification Presentation/Restriction

Funzionalità di una connessione VoIP/ISDN per le chiamate in uscita.

Con il COLP l'utente che effettua la chiamata visualizza il numero di telefono dell'utente che risponde alla chiamata.

Il numero di telefono dell'utente che risponde alla chiamata si differenzia dal numero selezionato per es. con la deviazione della chiamata oppure il callpickup.

L'utente chiamato può sopprimere con il COLR (Connected Line Identification Restriction) la trasmissione del numero di telefono al chiamante.

Consultazione

Si sta effettuando una conversazione. Con la consultazione si interrompe la conversazione per collegarsi con un altro interlocutore. Se si interrompe subito la comunicazione con questo ultimo, si ha una consultazione. Se si passa dal primo al secondo interlocutore si parla di **Conversazione alternata**.

Conversazione alternata

È possibile alternare tra due diversi interlocutori oppure passare ad una conferenza e ad un singolo interlocutore, senza che l'utente in attesa possa sentire.

CW

Call Waiting

Vedi **Avviso di chiamata**.

D**DECT**

Digital Enhanced Cordless Telecommunications

Standard globale per il collegamento senza fili di terminali mobili (portatili) alle stazioni base telefoniche.

DHCP

Dynamic Host Configuration Protocol
Protocollo Internet che regola l'assegnazione automatica **Indirizzo IP** ad un **Utente di rete**. Il protocollo viene messo a disposizione in rete da un server. Un router può essere per es. un server DHCP.

Il telefono contiene un client DHCP. Un router che contiene un server DHCP può assegnare automaticamente indirizzi IP per il telefono da un campo d'indirizzo. Attraverso questa assegnazione dinamica più utenti di rete (vedi **Utente di rete**) possono condividere uno stesso indirizzo IP e utilizzarlo, tuttavia non contemporaneamente ma solamente uno alla volta.

Con alcuni router è possibile stabilire di non modificare mai l'indirizzo IP del telefono.

DMZ (Demilitarized Zone)

Il DMZ indica un campo della rete che si trova al di fuori di un firewall.

Il DMZ viene installato tra una rete da proteggere (per es. una LAN) e una rete non sicura (per es. Internet). Il DMZ permette l'accesso non protetto da Internet solamente per uno o pochi componenti di rete, mentre gli altri componenti di rete restano al sicuro dietro il firewall.

DNS

Domain Name System

Sistema gerarchico che rende possibile l'assegnazione di un **Indirizzo IP** ad un **Dominio** facile da ricordare. Questa assegnazione deve venir gestita in ogni (W)LAN da un server DNS locale. Il server DNS locale rintraccia l'indirizzo IP eventualmente richiedendolo a server DNS preposti e altri server DNS locali in Internet.

È possibile stabilire gli indirizzi IP del server DNS principale/secondario.

Vedi anche: **DynDNS**.

Dominio

Nome di uno (o più) web server in Internet (per es. gigaset.com). Il dominio viene assegnato al corrispettivo indirizzo attraverso DNS.

DSCP

Differentiated Service Code Point

Vedi **Quality of Service (QoS)**.

DSL

Digital Subscriber Line

Tecnologia di trasmissione dati con la quale è possibile un accesso ad Internet per es. **1,5 Mbps** tramite linea telefonica tradizionale. Prerequisiti: modem DSL e corrispettiva offerta del provider Internet.

DSLAM

Digital Subscriber Line Access Multiplexer

Il DSLAM è uno switch presente in una centralina telefonica nella quale confluiscono le linee di accesso degli utenti.

DTMF

Dual Tone Multi-Frequency

Altra denominazione per multifrequenza.

DynDNS

Dynamic DNS

L'assegnazione di nomi di dominio e indirizzi IP viene realizzata tramite **DNS**. Per l'**Indirizzo IP dinamico** questo servizio viene espletato dal cosiddetto DynamicDNS.

Esso permette l'utilizzo di un componente di rete con indirizzo IP dinamico come **Server** in **Internet**. Il DynDNS garantisce che in Internet si possa raggiungere lo stesso **Dominio** indipendentemente dall'indirizzo IP attuale.

E

ECT

Explicit Call Transfer

Un utente A chiama un utente B. Si mantiene il collegamento e si chiama un utente C. Anzichè instaurare una conversazione a tre (conferenza), A mette in comunicazione solamente l'utente B con C e riattacca.

EEPROM

Electrically Erasable Programmable Read Only Memory

Elemento della memoria del telefono con dati fissi (per es. impostazioni dell'apparecchio da parte del costruttore e specifiche dell'utente) e dati salvati automaticamente (per es. voci delle liste delle chiamate).

F

Firewall

Con il firewall è possibile proteggere la rete da accessi non autorizzati dall'esterno. Consiste nel combinare provvedimenti e tecniche diverse (hardware e/o software) per controllare il flusso dati tra una rete privata da proteggere e una rete non protetta (per es. Internet).

Vedi anche: **NAT**.

Firmware

Il software di un apparato nel quale sono salvate informazioni fondamentali per il suo funzionamento. Una nuova versione del firmware può venir caricata nella memoria dell'apparato (update del firmware) per correggere errori o per l'aggiornamento del software dell'apparecchio.

Flatrate

Tipo di contratto per l'accesso ad **Internet**. L'internet provider offre questo servizio a pagamento a cui viene corrisposto un importo mensile. Per la durata e il numero delle connessioni non ci sono costi aggiuntivi.

Frammentazione

I grandi pacchetti di dati sono suddivisi in sotto-pacchetti (frammenti) prima che vengano trasferiti. Al ricevitore vengono riassemblati (deframmentati).

Fullduplex

Modalità per la trasmissione dei dati tramite la quale vengono simultaneamente inviati e ricevuti i pacchetti dati.

G

G.711 a law, G.711 μ law

Standard per il **Codec**.

G.711 offre una qualità vocale molto buona, simile a quella nella rete ISDN. Poichè la compressione è piccola, la larghezza della banda necessaria è di ca. 64 Kbit/s per connessione vocale, il ritardo per la codifica/decodifica però è solamente di circa 0,125 ms.

„a law“ indica lo standard europeo, „ μ law“ lo standard nordamericano/giapponese.

G.722

Standard per il **Codec**.

G.722 è un Codec vocale **a larga banda** da 50 Hz a 7 kHz, una velocità netta di trasmissione di 64 Kbit/s per connessione vocale così come per l'identificazione integrata delle pause vocali e la produzione di fruscii (soppressione delle pause vocali).

G.722 offre una qualità vocale molto buona. La qualità vocale è più chiara e migliore che con gli altri codificatori per via di una maggiore sample rate e consente un suono vocale in High Definition Sound Performance (HDSP).

G.726

Standard per il **Codec**.

G.726 offre una buona qualità vocale. È inferiore rispetto a quella del **G.711** ma migliore di quella del **G.729**.

G.729A/B

Standard per il **Codec**.

Con il G.729A/B la qualità vocale è bassa. Per via dell'elevata compressione la larghezza necessaria della banda è di circa 8 Kbit/s per connessione vocale, il ritardo di circa 15 ms.

Gateway

Collega tra loro due reti distinte (vedi **Rete**), un esempio di Internet Gateway è il router.

Per le chiamate dal **VoIP** nella rete telefonica è necessario che sia collegato un gateway con la rete IP e la rete telefonica (provider Gateway/VoIP). Inoltre le chiamate dal VoIP eventualmente alla rete telefonica.

Gateway-Provider

Vedi **SIP-Provider**.

GSM

Global System for Mobile Communication

Standard europeo originario per la rete mobile. Al momento il GSM può essere considerato lo standard mondiale. Negli USA e in Giappone vengono supportati sempre più spesso standard nazionali.

H

Handover

Possibilità di un utente con un portatile DECT di passare da una cella radio ad un'altra durante una conversazione telefonica oppure una connessione dati senza interrompere questa connessione.

HTTP-Proxy

Il server tramite il quale l'**Utente di rete** effettua la navigazione in Internet.

Hub

Collega in un'**Infrastruttura di rete** più utenti di rete (vedi **Utente di rete**). Tutti i dati che vengono inviati da un utente di rete all'Hub vengono trasferiti a tutti gli utenti di rete.

Vedi anche: **Gateway, Router**.

I

IEEE

Institute of Electrical and Electronics Engineers
Commissione generale per la normalizzazione nell'elettronica e nell'elettrotecnica, particolare per la standardizzazione della tecnologia LAN, protocolli di trasmissione, velocità di trasmissione dati e cablaggio.

Indirizzo IP

Indirizzo univoco di un componente di rete all'interno della rete sulla base del protocollo TCP/IP (per es. LAN, Internet). In **Internet** vengono assegnati per lo più nomi di dominio anziché indirizzi IP. Il **DNS** assegna ai nomi di dominio i corrispondenti indirizzi IP.

L'indirizzo IP è costituito da quattro parti (cifre decimali tra 0 e 255), separate l'una dall'altra da un punto (per es. 230.94.233.2).

L'indirizzo IP è composto dal numero di rete e dal numero dell'**Utente di rete** (per es. telefono). A seconda della **Subnet mask** il numero di rete è formato da una, due oppure tre parti, il resto dell'indirizzo IP si riferisce ai componenti di rete. In una rete il numero di rete di tutti i componenti deve essere identico.

Gli indirizzi IP possono venir assegnati automaticamente tramite DHCP (indirizzi IP dinamici) oppure manualmente (indirizzi IP fissi).

Vedi anche: **DHCP**.

Indirizzo IP dinamico

L'indirizzo IP dinamico viene assegnato automaticamente ad un componente di rete tramite **DHCP**. L'indirizzo IP dinamico del componente di rete può modificarsi ad ogni registrazione oppure in determinati intervalli di tempo.

Vedi anche: **Indirizzo IP fisso**.

Indirizzo IP fisso

Un indirizzo IP fisso viene assegnato manualmente ad un componente di rete durante la configurazione della rete. A differenza dell'**Indirizzo IP dinamico** un indirizzo IP fisso non si modifica.

Indirizzo IP globale

Vedi **Indirizzo IP**.

Indirizzo IP locale

L'indirizzo locale o privato è l'indirizzo di un componente di rete nella rete locale (LAN). Può venir assegnato a piacere dal gestore di rete. Gli apparati che collegano una rete locale ad Internet (gateway oppure router), hanno un indirizzo IP privato e uno pubblico.

Vedi anche **Indirizzo IP**.

Indirizzo IP privato

Vedi **Indirizzo IP locale**.

Indirizzo IP pubblico

L'indirizzo IP pubblico è l'indirizzo di un componente di rete in Internet. Viene assegnato dall'Internet provider. Gli apparati che collegano una rete locale ad Internet (gateway, router) hanno un indirizzo IP pubblico ed uno locale.

Vedi anche: **Indirizzo IP, NAT**

Indirizzo IP statico

Vedi: **Indirizzo IP fisso**.

Indirizzo MAC

Media Access Control Address

Indirizzo hardware tramite il quale ogni apparecchio di rete (per es. scheda di rete, switch, telefono) può venir identificato chiaramente in tutto il mondo. È costituito da sei parti (cifre esadecimali) separate tra di loro da „-“ (per es. 00-90-65-44-00-3A).

L'indirizzo MAC viene assegnato dal fabbricante e non può venir modificato.

Indirizzo SIP

Vedi **URI**.

Infrastruttura di rete

Rete con struttura centrale: tutti gli utenti di rete (vedi **Utente di rete**) comunicano tra di loro tramite un **Router** centrale.

Internet

WAN globale. Per lo scambio di dati è definita una sequenza di protocolli TCP/IP.

Ogni **Utente di rete** è identificabile tramite un **Indirizzo IP**. Il **DNS** assegna un **Dominio** ad un **Indirizzo IP**.

I principali servizi in Internet sono il World Wide Web (WWW), le e-mail, il trasferimento di dati e i forum di discussione.

Internet provider

Permette l'accesso ad Internet a pagamento.

IP (Internet Protocol)

Protocollo TCP/IP in **Internet**. L'IP è responsabile dell'indirizzamento tra gli utenti di una **Rete** in base all'**Indirizzo IP** e trasmette dati da un mittente ad un destinatario. Inoltre l'IP stabilisce la scelta del path (il routing) del pacchetto dati.

L

LAN

Local Area Network

Rete con estensione di spazio limitata. La LAN può essere senza cavi (WLAN) e/o con cavi.

M

Mbps

Million Bits per Second

Unità della velocità di trasmissione nella rete.

MRU

Maximum Receive Unit

Definisce la quantità di dati utili massima all'interno di un pacchetto dati.

MTU

Maximum Transmission Unit

Definisce la lunghezza massima di un pacchetto dati che può essere trasportato subito tramite la rete.

Musica su attesa

Music on hold

Motivo musicale riprodotto durante una **Consultazione** oppure una **Conversazione alternata**. Durante l'interruzione l'interlocutore sente una melodia di attesa.

N**NAT**

Network Address Translation

Metodo per la conversione di un **Indirizzo IP** (privato) in uno o più indirizzi IP (pubblici). Attraverso il NAT è possibile assegnare un indirizzo IP ad un **Utente di rete** (per es. telefoni VoIP) in una **LAN** che vengono nascosti dietro un indirizzo IP comune del **Router** in **Internet**.

I telefoni VoIP non sono raggiungibili dietro ad un router NAT dai server VoIP (per via dell'indirizzo IP privato). Per „aggirare “ il NAT si può (alternativamente) impostare nel router l'**ALG**, nel telefono VoIP lo **STUN** oppure dal provider VoIP un **Outbound Proxy**.

Se è a disposizione un Outbound Proxy, è necessario tenerne presente nelle impostazioni VoIP del telefono.

NAT simmetrico

Il NAT simmetrico assegna differenti indirizzi IP esterni e numeri di porta allo stesso indirizzo IP interno e numero di porta, a seconda dell'indirizzo finale esterno.

Nome visualizzato

Servizio del centralino telefonico. È possibile inserire un nome a piacere che viene visualizzato al posto del numero di telefono presso il vostro interlocutore.

Numero di porta

Indica un'applicazione specifica di un **Utente di rete**. Il numero di porta è stabilito a seconda dell'impostazione in maniera permanente nella **LAN** oppure viene assegnato ad ogni accesso.

La combinazione **Indirizzo IP**/numero di **Porta** identifica il destinatario o il mittente di un pacchetto dati all'interno della rete.

O**Outbound Proxy**

Meccanismo di controllo del NAT alternativo per STUN, ALG.

Gli Outbound-Proxy vengono utilizzati dal provider VoIP in ambiente Firewall/NAT in alternativa al **SIP-Proxy-Server**. Si comanda il traffico dati tramite il firewall.

L'Outbound-Proxy e il server STUN non devono essere utilizzati contemporaneamente.

Vedi anche: **STUN** e **NAT**.

P**Paging** (ricerca del portatile)

Funzione del telefono base per la localizzazione dei portatili registrati. Il telefono base instaura un collegamento con tutti i portatili registrati. I portatili squillano.

PIN

Personal Identification Number

Protegge dall'utilizzo non autorizzato. Con PIN attivo è necessario inserire una combinazione di cifre per accedere ad un campo di inserimento protetto.

È possibile proteggere i dati di configurazione della base attraverso un PIN di sistema (4 cifre).

Porta

I dati vengono scambiati tra due applicazioni tramite una porta in una **Rete**.

Porta RTP

Porta (locale) tramite la quale vengono inviati e ricevuti i pacchetti vocali del VoIP.

Porta SIP locale

Vedi **Porta SIP/Porta SIP locale**.

Porta SIP/Porta SIP locale

Porta (locale) tramite la quale vengono inviati e ricevuti i dati di segnalazione SIP del VoIP.

Port-Forwarding

Il gateway (per es. il router) trasferisce pacchetti dati indirizzati ad una **Porta** in **Internet**. I server nella **LAN** possono quindi mettere a disposizione dei servizi in Internet, senza dover aver bisogno di un indirizzo IP pubblico.

Preparazione della selezione

Vedi **Selezione in blocco**.

Presa per auricolare

Combinazione di microfono e auricolare. L'auricolare permette di parlare comodamente in viva voce durante le connessioni telefoniche. Sono disponibili auricolari che possono essere collegati alla base tramite cavo oppure via Bluetooth (senza fili).

Protocollo

Descrizione delle regole per la comunicazione nella **Rete**. Comprende le regole per l'instaurazione, la gestione e l'interruzione della connessione, sul formato dei dati, dei tempi ed eventualmente sul trattamento degli errori.

Protocollo di trasporto

Regola il trasporto di dati tra due interlocutori (applicazioni).

Vedi anche: **UDP, TCP, TLS**.

Provider VoIP

Un provider VoIP, SIP oppure un **Gateway-Provider** è un gestore di servizi Internet che mette a disposizione un **Gateway** per la telefonia Internet. Poiché il telefono funziona con lo standard SIP, è necessario che il provider lo supporti.

Il provider trasferisce le chiamate dal VoIP alla rete telefonica (analogica, ISDN e rete mobile) e viceversa.

Proxy/Proxy-Server

Programma del computer che regola lo scambio di dati nelle reti del computer tra **Client** e **Server**. Se il telefono fa una richiesta al server VoIP, il Proxy si comporta rispetto al telefono come server e rispetto al server come Client. Un Proxy viene indirizzato tramite **Indirizzo IP/Dominio** e **Porta**.

Q

Quality of Service (QoS)

Qualità del servizio

Indica la qualità del servizio della rete di comunicazione. Si distinguono diversi livelli di qualità del servizio.

La QoS influenza il flusso dei pacchetti dati in Internet ad es. attraverso la priorità di pacchetti dati, la prenotazione della banda e l'ottimizzazione dei pacchetti.

Nelle reti VoIP la QoS influenza la qualità vocale. Se l'intera infrastruttura (router, server di rete ecc.) dispone della QoS, la qualità è maggiore, quindi si ha meno ritardo, meno eco, meno fruscii.

R**Registrar**

Il registrar gestisce gli indirizzi IP attuali dell'**Utente di rete**. Al momento della registrazione presso il proprio provider VoIP, l'indirizzo IP viene memorizzato sul registrar. In questo modo siete raggiungibili anche in viaggio.

Rete

Collegamento di apparati. Gli apparati possono essere collegati tra loro tramite diverse linee oppure tramite segnale radio.

Le reti possono venir distinte anche in base alla portata e alla struttura:

- portata: rete locale (**LAN**) oppure wide area network (**WAN**)
- struttura: **Infrastruttura di rete** oppure rete ad-hoc

Rete Ethernet

Cavo collegato alla **LAN**.

RFP

Radio Fixed Part

Stazioni base in una rete DECT multicella.

RFPI

Radio Fixed Part Identity

Identificazione di una stazione base in una rete DECT multicella. Contiene tra l'altro il numero (RPN) e un'identificazione del DECT-Manager. Un portatile riconosce con quale stazione base è collegato e a quale rete DECT appartiene.

Richiamata automatica

Vedi **Richiamata se occupato**.

Richiamata se non risponde

= CCNR (Completion of calls on no reply). Se l'interlocutore non risponde, il chiamante può impostare la richiamata automatica. Non appena il destinatario ha concluso la chiamata e la linea risulta libera, il chiamante riceve la segnalazione. Questo servizio deve essere supportato dal gestore telefonico. La richiamata automatica viene cancellata automaticamente dopo circa 2 ore (a seconda del provider).

Richiamata se occupato

= CCBS (Completion of calls to busy subscriber). Se il chiamante sente il segnale di occupato è possibile attivare la funzione di richiamata. Quando la linea si libera, il chiamante riceve la segnalazione. Non appena si solleva il ricevitore, la connessione viene automaticamente stabilita.

Roaming

Possibilità di un utente con un portatile DECT di rispondere o effettuare chiamate in tutte le celle radio della rete DECT.

ROM

Read Only Memory

Memoria di sola lettura.

Router

Trasferisce pacchetti dati all'interno della rete e tra reti diverse sulla route più veloce. Può collegare più reti Ethernet (vedi **Rete Ethernet**) e WLAN. Può essere il **Gateway** ad Internet.

Routing

Il routing è il processo di trasmissione di pacchetti dati ad un altro utente della rete. Lungo il tragitto verso il destinatario i pacchetti dati vengono spediti da un nodo di rete al successivo, finché arrivano a destinazione.

Senza questo tipo di trasmissione di pacchetti una rete così come Internet non esisterebbe. Il routing collega le singole reti al sistema globale.

Il router è una parte di questo sistema; trasmette sia pacchetti dati all'interno della rete locale sia da una rete ad un'altra. La trasmissione di dati da una rete ad un'altra avviene sulla base di un protocollo comune.

RPN

Radio Fixed Part Number

Numero della stazione base nella rete DECT multicella.

RTP

Realtime Transport Protocol

Standard universale per la trasmissione di dati audio e video. Viene utilizzato spesso con l'UDP. In questo caso i pacchetti RTP vengono inglobati in pacchetti UDP.

S

Selezione in blocco

Si digita prima il numero di telefono completo ed eventualmente lo si corregge. Infine si solleva il ricevitore oppure si preme il tasto impegno linea/viva voce per selezionare il numero di telefono.

Server

Mette a disposizione un servizio ad un altro **Utente di rete (Client)**. Il server può identificare sia un PC sia un'applicazione. Il server viene identificato tramite un **Indirizzo IP/Dominio** e **Porta**.

SIP (Session Initiation Protocol)

Protocollo di segnalazione indipendente dalla comunicazione vocale. Viene utilizzato per instaurare e concludere la chiamata. Inoltre è possibile definire i parametri per la trasmissione vocale.

SIP-Provider

Vedi **Provider VoIP**.

SIP-Proxy-Server

Indirizzo IP del server gateway del provider VoIP.

STUN

Simple Transversal of UDP over NAT

Meccanismo di controllo del NAT. Lo STUN è un protocollo dati per i telefoni VoIP. Lo STUN sostituisce gli indirizzi IP privati nei pacchetti dati del telefono VoIP con l'indirizzo pubblico della rete privata protetta. Per il controllo del trasferimento di dati è necessario inoltre uno STUN server in Internet. Lo STUN non può essere implementato con il NAT simmetrico.

Vedi anche: **ALG, Firewall, NAT, Outbound Proxy**.

Subnet

Segmento di una **Rete**.

Subnet mask

Un **Indirizzo IP** è costituito da un numero di rete fisso e un numero utente variabile. La parte relativa alla rete (numero di rete) è uguale per ogni **Utente di rete**. Nella subnet mask viene stabilito il numero di rete. Con la subnet mask 255.255.255.0 per es., le prime tre parti dell'indirizzo IP costituiscono il numero di rete e l'ultima parte il numero utente.

T**TCP**

Transmission Control Protocol

Protocollo di trasporto. Protocollo di trasporto protetto: per la trasmissione dei dati viene instaurata una connessione tra il mittente e il destinatario, monitorata e abbattuta di nuovo.

TLS

Transport Layer Security

Protocollo per la cifratura delle trasmissioni dei dati in Internet. Il TLS è un **Protocollo di trasporto**.

Transmission rate

La velocità con la quale vengono trasmessi i dati nella **WAN** o nella **LAN**. La transmission rate viene misurata in unità dati per unità di tempo (Mbit/s).

Trasferimento di chiamata

Trasferimento automatico di chiamata ad un altro numero di telefono. Esistono tre tipi di trasferimento di chiamata:

- immediato (CFU, Call Forwarding Unconditional)
- se occupato (CFB, Call Forwarding Busy)
- se non risponde (CFNR, Call Forwarding No Reply)

U**UDP**

User Datagram Protocol

Protocollo di trasporto. A differenza del **TCP** l'**UDP** è un protocollo non basato sulla sessione. L'UDP non instaura alcuna connessione fissa. I pacchetti dati (i cosiddetti "datagram") vengono inviati come Broadcast. Il destinatario è il solo responsabile per la ricezione dei dati. Il mittente non riceve nessun avviso dell'avvenuta ricezione.

URI

Uniform Resource Identifier

Sequenza di caratteri che serve per l'identificazione delle risorse (ad es. e-mail del destinatario, <http://gigaset.com>, file).

In **Internet** gli URI vengono introdotti per indicare le singole risorse. Gli URI vengono anche rappresentati sotto forma di indirizzi SIP.

Gli URI possono essere inseriti nel telefono come numeri. Selezionando un URI è possibile chiamare un utente di Internet tramite il VoIP.

URL

Universal Resource Locator

Indirizzo univoco globale di un dominio in **Internet**.

L'URL è una sottospecie di **URI**. Gli URL identificano una risorsa tramite la loro posizione (in inglese "location") in **Internet**. Il concetto viene spesso utilizzato (per cause storiche) come sinonimo di URI.

Glossario

User-ID

Vedi **Autenticazione utente**.

Utente di rete

Apparati e calcolatori collegati tra loro in una rete, per es. server, PC e telefoni.

V

VoIP

Voice over Internet Protocol

Le telefonate non vengono più instaurate e trasmesse tramite la rete telefonica ma tramite **Internet** (o altre reti IP).

W

WAN

Wide Area Network

Rete geografica spazialmente illimitata (per es. **Internet**).

Accessori

Alimentatore

Un alimentatore è necessario solo se i propri dispositivi non vengono alimentati tramite PoE (Power over Ethernet).

EU: numero di serie:C39280-Z4-C706

UK: numero di serie:C39280-Z4-C745

Gigaset N720 SPK PRO (Site Planning Kit)

Attrezzatura per la progettazione e analisi del proprio sistema DECT multicella. La valigetta contiene due portatili calibrati Gigaset S810H e una stazione base Gigaset N510 IP PRO e ulteriori utili accessori per la misurazione della qualità del segnale e della copertura radio della propria rete DECT.

Numero di serie: S30852-H2316-R101

Portatili Gigaset

Estendete il vostro sistema telefonico ad altri portatili.

É possibile trovare informazioni riguardo alle funzioni dei portatili in relazione alle basi Gigaset alla pagina wiki.gigasetpro.com.

Portatile Gigaset SL610H PRO

- ◆ Display TFT 1,8" a colori
- ◆ Tastiera ergonomica con illuminazione impostabile e blocco-tasti
- ◆ Presa per auricolare Bluetooth® oppure presa da 2,5 mm
- ◆ Bluetooth® e Mini-USB
- ◆ Rubrica per 500 biglietti da visita
- ◆ Liste delle chiamate ricevute, effettuate e perse
- ◆ Lista di ripetizione della selezione, richiamata automatica
- ◆ Autonomia in conversazione/stand-by fino a 13 h/180 h
- ◆ Scrittura a caratteri grandi per liste delle chiamate e rubrica
- ◆ 9 tasti programmabili
- ◆ Comodo viva voce con 4 profili viva voce installabili
- ◆ Foto Clip e Screensaver (orologio analogico e digitale)
- ◆ Vibrazione, 23 suonerie, personali per contatti VIP e chiamate interne
- ◆ Calendario con organizer
- ◆ Rifiuto di chiamate „anonyme“

www.gigaset.com/pro/gigaset-sl610hpro



Portatile Gigaset R630H PRO

- ◆ Resistente alla polvere e all'acqua in conformità agli standard IP65, con in più il vantaggio della resistenza agli urti
- ◆ Supporto dei sistemi multicella con roaming e handover
- ◆ Scelta di profili audio e vibrazione
- ◆ Superficie in gomma per un'impugnatura ottimale

www.gigasetpro.com/gigaset650hpro



Portatile Gigaset S650H PRO

- ◆ L'interfaccia utente è di nuova generazione, con icone molto intuitive, un display da 1,8" TFT illuminato e un'ergonomica tastiera.
- ◆ "Chiamate in vivavoce via auricolare Bluetooth® o a filo collegato con jack da 2,5 mm.
- ◆ "Lunga durata delle batterie che garantiscono fino a 12 ore di conversazione senza ricarica.
- ◆ "Bluetooth® o micro-USB per il trasferimento dei contatti v-Card con numeri telefonici, indirizzi, suonerie, foto-clip e molti altri servizi completano l'offerta di questo stupendo portatile.

www.gigasetpro.com/gigaset650hpro



È possibile acquistare gli accessori e le batterie nei negozi specializzati.



Utilizzare solo accessori originali. In questo modo è possibile evitare danni alla salute e alle cose e ci si assicura che tutte le disposizioni rilevanti vengono rispettate.

Indice analitico

A

Accesso Internet larga banda	118
Accessori	131
Account e-mail	
configurare per il portatile.	81
ADSL	118
Aggiornamento firmware stazione base	
visualizzazione LED	21
Aggiornamento firmware, DECT-Manager	
visualizzazione LED	20
Albero del menu (portatili)	24
ALG	118
Alimentatore	
collegare.	11
numero di serie	131
sicurezza.	7
Apparecchiature medicali.	7
Application Layer Gateway (ALG).	118
Aprire posta in entrata (e-mail)	46
Aprire rubrica online	39
Area di lavoro (config. web)	61
Area di navigazione (config. web)	60
Area di ricerca	92
dominio	93
Asymmetric Digital Subscriber Line	118
Attributi	
nel database LDAP	93
su telefoni Gigaset	94
Attributi aggiuntivi	94
Attributo	
c	94
company	94
definito dall'utente.	94
facsimileTelephoneNumber.	94
friendlyCountryName	94
homePhone	94
l.	94
labeledURI	94
mail	94
mobile	94
o	94
ou	94
postalAddress	94
postalCode	94
street	94
telephoneNumber	94

attributo	
cn	94
displayName	94
sn	94
Autenticazione.	118
Autenticazione utente	118
Avvisi di sicurezza.	12
Avviso di chiamata	31, 118
attivare/disattivare	35

B

Barra menu (config. web)	60
Base	
eventi	71
rapporto con le altre	104
Basisstation	
Beziehung zu anderen	107
Ereignisse	106
grafische Darstellung.	107
Blocco delle chiamate	82

C

Call Forwarding	118
Call Manager	80
Call Waiting	119
Campi inserimento config. web	61
Campo IP Pool	118
Cancellare	
e-mail	49
portatile.	81
prenotazione	31
stazione base	69
Centralino tel. VoIP	4
collegare	5
configurare su DECT-Manager	73
Centro Info	50
avviare.	50
utilizzare	52
CF	118
Chiamare	27
Chiamata	
anonima	33
in uscita	42
inoltrare.	33
nella lista delle chiamate	42
persa	42
ricevuta	42
rispondere	29
terminare.	28
visualizzazione sul LED.	20

Indice analitico

CLI, CLIP (Calling Line Identification Presentation)	29
Client.	118
CLIP.	43
Cluster.	5, 118
configurare	70
cn, attributo	94
CNIP	29
Codec	119
G.711 a law	78
G.711 μ law	78
G.722	78
G.726	78
G.729	78
scegliere per portatile	78
Codec vocale a larga banda	122
Codici di accesso	82
Collegamento LAN	12
Collegare PC a config. web	57
COLP	28, 119
COLR	28, 119
Comandi config. web.	61
company, attributo	94
Configuratore web	
collegare a PC	57
comandi	61
menu	62
password	58
registrare	58
scegliere lingua	58
struttura ed elementi di utilizzo	59
Configurazione LAN	63
Connected Line Identification Presentation/Restriction	28, 119
Connessione LAN, visualizzazione stato tramite LED	20
Connessioni a larga banda	34
Connessioni dati protette	71
Connessioni occupate	28
Consultazione.	119
Consumo di corrente	117
Conversazione alternata	32, 119
Criteri di ricerca	95
caratteri speciali.	96
operatori.	95
CW	119

D

Data	99
impostare	54
sincronizzazione	54
Dati di accesso al server LDAP	91
Dati tecnici	117
DECT-Manager.	4
collegare alla LAN	57
configurazione LAN.	63
installare	9
LED	20
nome apparecchio	64
resettare	22
stato	104
stato connessione alla stazione base, visualizzazione LED.	20
Demilitarized Zone	120
DHCP	23, 119
Diagnose.	105
Diagnose, Basisstationen.	106
Diagnosi stazione base	71
Diagnosi, basi	71
Dichiarazione CE	
Gigaset N720 DM PRO	116
Gigaset N720 IP PRO	116
Dichiarazione CE di Conformità	116
Differentiated Service Code Point	120
Digital Subscriber Line	120
Access Multiplexer	120
Disattivare suoneria	36
displayName, attributo	94
Distinguished Name (DN)	92
DMZ	120
DND (Do Not Disturb) vedi Servizio non disturbare	
DNS	120
DNS server	
alternativo	64
secondario	64
Domain Name System.	120
Domande e risposte	110
Dominio	120
Downgrade firmware	103
DSCP	120
DSL	120
DSLAM	120
DTMF	84, 120
Durata chiamata	28
Dynamic DNS	120

Dynamic Host Configuration Protocol.	120	Gateway-Provider.	122
DynDNS.	120	Gerarchia di sincronizzazione.	15
E		Gestione remota	72
Elenco per categoria	39	Gigaset HDSP v. HDSP	
E-mail	46	Gigaset N720 DM PRO.	4
avvisi durante instaurazione della		Gigaset N720 IP PRO	4
connessione	47	Gigaset N720 SPK PRO (Site Planning Kit)	6
cancellare	49	numero di serie.	131
visualizzare indirizzo mittente	49	Gigaset.net	88
Errore certificato	46	gigaset-config.com.	57
Ethernet.	127	Global System for	
Explicit Call Transfer.	121	Mobile Communication	122
F		GSM	122
facsimileTelephoneNumber, attributo	94	H	
File rubrica		Handover	5
contenuto vCard	80	HDSP	34
File vcf	79	Help	110
Filtro	95	homePhone, attributo.	94
criteri	95	HTTP-Proxy	65, 122
formato	95	Hub	122
nome	96	I	
numero	97	IEEE	123
Filtro dei nomi	95, 96	Impostare data/ora.	54
Filtro dei numeri	95, 97	Impostazioni sistema	54
Firewall	121	Indicatori v. LED	
Firmware	121	Indirizzi MAC a cascata	12
aggiornare	9, 102	Indirizzo IP	123
ripristinare	104	del DECT-Manager	58
Flatrate	121	dinamico	63, 123
Formato di visualizzazione, rubrica		fisso	123
telefonica	97	globale	123
Formato vCard	80	locale	123
Formato XML (rubrica tel.)	89	privato.	123
Foto CLIP	29	pubblico	123
Frammentazione v. Pacchetti dati	121	resettare tramite reset hardware	22, 23
friendlyCountryName	94	statico	63, 123
FullDuplex	121	statico, stazione base.	69
G		Indirizzo IP dinamico	
G.711.	78	DECT-Manager	63
G.722.	34, 78	stazione base	68
attivare.	84	Indirizzo IP pubblico	123
G.726.	78	Indirizzo IP statico	
G.729.	78	DECT-Manager	63
attivare.	85	stazione base	69
Gateway	122	Indirizzo MAC	124
Gateway standard	64	Indirizzo server XML	98
		Indirizzo SIP	124
		Informativa privacy.	12

Indice analitico

Infrastruttura di rete	124
Inoltro chiamata	33
Inserimento dell'utente, segnaposto	95
Installare	
DECT-Manager	9
stazione base	9
Institute of Electrical and Electronics Engineers	123
Internet	124
Internet Protocol	124
Internet provider	124
IP	124

L

labeledURI, attributo	94
LAN	124
LDAP	
area di ricerca (BaseDN)	92
attributi	93
filtro	95
formato rubrica tel.	89
impostazioni del server	91
visualizzare contatti sul display	38
LDAP (Lightweight Directory Access Protocol)	38

LED

aggiornamento firmware	20
chiamate attive	20
DECT-Manager	20
DECT-Manager, connessione alla stazione base	20
stazione base	21
stazione base sovraccarica	21
stazione base, connessione al DECT- Manager	21

Leggere e-mail	49
--------------------------	----

Leggere intestazione (e-mail)	48
---	----

Lingua	58
------------------	----

Lista

e-mail	46
posta in entrata (e-mail)	46
ripetizione della selezione	42
segreteria di rete	45
Lista delle chiamate	42
aprire	42
cancellare	43
fatte	42
informazioni salvate	42
perse	42
ricevute	42

selezionare numero di telefono	43
trasferire voce in rubrica	43
tutte	42

Lista messaggi

e-mail	46
segreteria di rete	45

Liste config. web	61
-----------------------------	----

Listen Port v. Porta di comunicazione

Local Area Network	124
------------------------------	-----

M

mail, attributo	94
Maximum Receive Unit	124
Maximum Transmission Unit	124
Mbps	124
Media Access Control	124
Menu config. web	62

Messaggi

ascoltare (segr. di rete)	45
visualizzazione	44

Million Bits per Second	124
-----------------------------------	-----

Mittente indirizzo (e-mail)	49
---------------------------------------	----

mobile, attributo	94
-----------------------------	----

Montaggio a parete	14
------------------------------	----

MRU	124
---------------	-----

MTU	124
---------------	-----

Music on hold	124
-------------------------	-----

Musica su attesa	124
----------------------------	-----

N

NAT	125
---------------	-----

simmetrico	125
----------------------	-----

Network Address Translation	125
---------------------------------------	-----

Nome

apparecchio nella rete	64
----------------------------------	----

del chiamante visualizzato (CNIP)	29
---	----

visualizzato (account VoIP)	125
---------------------------------------	-----

visualizzato (VoIP)	125
-------------------------------	-----

Nome visualizzato	125
-----------------------------	-----

Note di sicurezza	7
-----------------------------	---

Numero di telefono

del chiamante visualizzato (CLIP)	29
---	----

selezionare da lista chiamate	43
---	----

selezionare da rubrica aziendale	38
--	----

selezionare dalla rubrica online	41
--	----

O

Operatore
 E 95
 OPPURE 95
 Operatore E 95
 Operatore OPPURE 95
 Operatori logici vedi Operatore
 Opzioni alternative config. web. 61
 Opzioni config. web. 61
 Opzioni di selezione config. web. 61
 Ora 99
 impostare 54
 sincronizzazione 54
 ou, attributo 94
 Outbound-Proxy 125

P

Pacchetti dati, frammentazione. 121
 Paging 125
 Password 58
 modificare 99
 ripristinare 22
 Personal Identification Number. 125
 Piani di selezione
 blocco delle chiamate. 82
 codici di accesso 82
 PIN 125
 PoE (Power over Ethernet) 10
 Porta 125
 Porta di comunicazione 87
 Porta RTP 125
 Porta SIP 126
 Porta SIP locale 126
 Portatile. 5
 assegnare segr. di rete 78
 assegnare tasti funzione 55
 cancellare 81
 configurare 75
 impostare 54
 impostazioni avanzate 77
 menu 24
 qualità vocale 78
 registrare 75
 rubriche tel. online. 77
 Portatili consigliati. 131
 Port-Forwarding 126
 postalAddress, attributo 94
 postalCode, attributo 94

Prefisso locale 27, 83
 Preparazione della selezione 126
 Presa per auricolare 126
 Priorità dati vocali. 66
 Protocollo 126
 Protocollo di trasporto 126
 Provider VoIP 126
 caricare profili. 73
 configurare 73
 Proxy 126
 Proxy-Server 126
 Punto di partenza della ricerca nella rubrica
 (LDAP) 92

Q

Qualità del servizio 126
 Qualità vocale 78
 Quality of Service 126

R

Read Only Memory. 127
 Registrar 127
 Registrare portatile. 75
 Registrazione sul config. web. 58
 Registro di sistema (Syslog) 102
 Reset 22
 configurazione IP dinamica 23
 configurazione IP statico 22
 impostazioni iniziali. 22
 Rete 127
 Rete Ethernet. 127
 RFC 2833 (toni DTMF) 84
 RFP (Radio Fixed Part) 127
 RFPI (Radio Fixed Part Identity). 127
 RFPN (Radio Fixed Part Number). 128
 Riavvio sistema 101
 Richiamata
 disattivare 31
 se non risponde 127
 se occupato 31, 127
 Richiedere Servizi Info. 114
 Ripristino v. Reset
 Risoluzione problemi
 e-mail 47
 generali 110
 Roaming 5, 127
 ROM 127
 Router 127
 Routing. 128

Indice analitico

RSSI-Wert		
Verbindungen	107	
RTP	128	
Rubrica aziendale	38, 91	
aprire	38	
cercare voce	38	
configurare	91	
personale	38	
selezionare numero di tel.	38	
Rubrica su PC		
copiare voci su tel.	79	
Rubrica tel.		
accesso	37	
configurare	89	
esportare	79	
formato XML	98	
importare	79	
online	89	
privata	98	
pubblica	39	
salvare su	79	
utilizzare	37	
Rubrica tel. online	39	
assegnare	77	
cercare voce	39	
configurare	89	
pubblica	89	
selezionare numero di telefono	41	
Rubrica telefonica (LDAP)		
formato di visualizzazione	97	
Rubriche tel. aziendali	38	
S		
Segnaposto per l'inserimento dell'utente	95	
Segreteria di rete	44, 45	
assegnare	78	
chiamare (menu)	45	
chiamare (selez. rapida)	45	
chiamare (tasto messaggi)	45	
Selezione in blocco	128	
Selezione tono	83	
Server	128	
Server LDAP, dati di accesso	91	
Servizi di rete	35	
Servizi Info	50	
configurare	88	
personalizzati	51	
Servizio Clienti	110	
Servizio non disturbare	36	
Simple Transversal of UDP over NAT	128	
Sincronizzazione	15, 70	
visualizzazione tramite LED	21	
SIP	128	
SIP-Provider	128	
SIP-Proxy-Server	128	
Sistema multicella	4	
Sistema multicella Gigaset N720 DECT IP	4	
Sistema tel.		
introduzione	4	
mettere in funzione	15	
stato	104	
Smaltimento degli apparati a fine vita	115	
sn, attributo	94	
Soppressione pause vocali	85	
Stazione base	4	
attivare	69	
cancellare dalla rete DECT	69	
configurare	68	
connessione al DECT-Manager,		
visualizzazione LED	21	
installare	9	
LED	21	
organizzazione in Cluster	70	
registrare	15, 67	
resettare	22	
risultati	71	
sincronizzare	15, 70	
sovraccarico, visualizzazione LED	21	
stato	68	
stato della sincronizzazione	21	
visualizzare lista	69	
street, attributo	94	
Struttura indirizzo IP	123	
Struttura pagine web	59	
STUN	128	
Subnet	128	
Subnet mask	64, 129	
Synchronisations-Level		
darstellen	109	
Syslog	102, 105	

Systemreport (Syslog)	105
Filter.	105
T	
Tasti funzione (assegnare)	55
Tasto	
impegno linea	27
INT	37
messaggi	44, 46
viva voce.	27
Tasto di reset	22
Tasto R (funzione per VoIP)	86
TCP	129
Telefonare	27
da elenco per categoria	41
da rubrica online	41
in modo anonimo	33
rispondere ad una chiamata	29
Telefoni Gigaset	
attributi	94
telephoneNumber, attributo.	94
Terminare chiamata.	28
Timeserver	99
Tipo di indirizzo IP	
DECT-Manager	63
stazione base	68
TLS	129
Transmission Control Protocol.	129
Transmission rate	129
Transport Layer Security.	129
Trasferimento di chiamata	85, 129
attivare/disattivare.	35
configurare	85
Tutte le rubriche v. Rubrica aziendale	
U	
UDP.	129
Uniform Resource Identifier	129
Universal Resource Locator.	129
Update firmware	103
URI	129
URL	129
User Datagram Protocol	129
User-ID	130

V

Verbindung	
RSSI-Wert	107
Verificare contenuto confezione.	8
Visualizzazione	
nome (CNIP)	29
numero tel. chiamante.	29, 43
numero tel. chiamante (CLI/CLIP)	29
numero tel. utente chiamato (COLP)	28
Visualizzazione numero di tel. (note)	30
Visualizzazione numero di tel. utente	
chiamato (COLP)	28
VLAN (Virtual Local Area Network)	65
VLAN-Tagging	65
Voci della rubrica telefonica	
attributi	94
Voice over Internet Protocol.	130
VoIP	130
porta di comunicazione	87
prefisso locale.	83
visualizzazione disponibilità servizio	
tramite LED	20

W

WAN.	130
Wide Area Network.	130

Issued by

Gigaset Communications GmbH
Frankenstraße 2a, D-46395 Bocholt

© Gigaset Communications GmbH 2015

All rights reserved. Subject to availability.
Rights of modification reserved.

www.gigaset.com

A31008-M2314-K101-5-7219