

# Gigaset

## N720 DECT IP

### Multicell System

Installatie, configuratie en gebruik

**Gigaset**pro

INSPIRING CONVERSATION.



# Gigaset N720 DECT IP Multicell System ...

---

... het DECT-IP-multicellsysteem voor internettelefonie en onbeperkte mobiliteit tijdens het telefoneren voor midden- en kleinbedrijf.

## **Internettelefonie voor 100 deelnemers**

Geef de medewerkers van uw onderneming de mogelijkheid om te telefoneren via internet en biedt hen daarbij de voordelen van DECT-telefonie:  
Bereikbaar in het hele DECT-netwerk, bewegingsvrijheid tijdens het telefoneren.

## **Beheer telefoonfuncties centraal met een management-station**

Beheer uw Gigaset-telefoonsysteem via de webbrowser van uw PC. Sla na het in gebruik nemen van de telefoon de configuratie van uw telefoonsysteem op uw PC op.

## **Organiseer en synchroniseer uw basisstations**

Leg de basisstations van uw DECT-netwerk vast en definieer een synchronisatiehiërarchie. Als uw basisstations ver uit elkaar liggen, brengt u onafhankelijke DECT-eilanden (clusters) tot stand en beheert u deze centraal.

## **Beheer uw handsets**

Registreer de handsets van het DECT-netwerk. Configureer VoIP-lijnen en maak voicemailboxen en mailboxen aan voor de medewerkers van uw onderneming.

## **Stel belangrijke functies centraal ter beschikking**

Stel openbare en ondernemingsspecifieke telefoonboeken ter beschikking aan uw medewerkers

## **Ga met uw Gigaset online**

Maak gebruik van het Info Center van uw telefoon en vraag speciaal voor uw toestel ontworpen informatie op vanaf het internet en bekijk deze op het display van de aangemelde handsets.

## **Praktische functies**

Gebruik de programmeerbare displaytoetsen van de aangemelde handsets voor snelle toegang tot belangrijke functies van het toestel, lees uw e-mailberichten (zonder PC) op uw telefoon.

Meer informatie over uw toestel vindt u op internet op [www.gigasetpro.com](http://www.gigasetpro.com)

**Veel plezier met uw nieuwe telefoonsysteem!**

# Inhoudsopgave

<b>Gigaset N720 DECT IP Multicell System ...</b>	<b>1</b>
<b>Inleiding</b>	<b>5</b>
<b>Veiligheidsinstructies</b>	<b>8</b>
<b>De eerste stappen</b>	<b>9</b>
Inhoud van de verpakking controleren	9
Basisstations en DECT-Manager installeren – procedure	10
Basisstations en DECT-Manager aansluiten	11
Toestellen met het lokale netwerk en internet verbinden	13
Toestellen aan de wand monteren	15
Telefoonstelsel in gebruik nemen	16
Het toestel verder aan uw voorkeuren aanpassen	20
<b>Informatie over de bediening</b>	<b>21</b>
LED-indicaties	21
Standaardinstellingen van het toestel herstellen	23
Menu-overzicht (handsets)	25
Weergave van de bedieningsstappen in de gebruiksaanwijzing	26
<b>Telefoneren</b>	<b>28</b>
Oproep tot stand brengen	28
Gesprek beëindigen	29
Oproep beantwoorden	30
NummerWeergave	30
Wisselgesprek tijdens een gesprek (aankloppen)	32
Terugbellen starten	32
Ruggespraak	33
Wisselgesprek	33
Gesprek doorverbinden naar een interne deelnemer	34
“Anoniem bellen”	34
Gigaset HDSP – Telefoneren met uitstekende geluidskwaliteit	35
<b>Telefoonfuncties instellen</b>	<b>36</b>
Wisselgesprek bij externe gesprekken in-/uitschakelen	36
Oproepdoorschakeling	36
Niet storen	37
<b>Telefoonboeken gebruiken</b>	<b>38</b>
Bedrijfstelefoonboeken gebruiken	39
Online-telefoonboeken gebruiken	40
<b>Oproeplijsten gebruiken</b>	<b>43</b>
Vermeldingen weergeven	43
Telefoonnummer uit de lijst kiezen	44
Vermelding uit oproeplijst kopiëren naar Contacten	44
Vermelding of lijst wissen	44

<b>Berichten weergeven</b> .....	<b>45</b>
Voicemail gebruiken .....	45
E-mail-notificaties .....	47
<b>Info Center – altijd online met uw telefoon</b> .....	<b>51</b>
Info Center starten, infodiensten selecteren .....	51
Aanmelden voor persoonlijke infodiensten .....	52
Info Center bedienen .....	53
<b>Systeeminstellingen en instellingen op de handset</b> .....	<b>55</b>
Datum en tijd .....	55
Snelle toegang tot functies .....	56
<b>Systeem met de DECT-Manager configureren.</b> .....	<b>58</b>
Webconfigurator bedienen .....	58
Menu Webconfigurator .....	63
DECT-Manager aansluiten op het lokale netwerk (LAN / Router) .....	64
Basisstations configureren en synchroniseren .....	68
Veiligheidsinstellingen .....	72
VoIP-provider configureren .....	74
Handsets configureren .....	76
Overige instellingen voor telefoneren .....	83
Infodiensten .....	90
Online-telefoonboeken .....	91
Toestelbeheer .....	101
Status van de DECT-Manager en de basisstations .....	108
<b>Diagnose</b> .....	<b>109</b>
Systeemlogboek (SysLog) .....	109
Weergave van gebeurtenissen op basisstations .....	110
Grafische weergave van het DECT-netwerk .....	111
<b>Klantenservice</b> .....	<b>113</b>
Vragen en antwoorden .....	113
Informatie over het gebruik van Gigaset VoIP-toestellen achter routers met Network Address Translation (NAT) .....	115
Service-info opvragen .....	117
<b>Milieu</b> .....	<b>118</b>
Ons milieubeleid .....	118
Milieumanagementsysteem .....	118
Inzameling van afval en oude apparaten .....	118

## Inhoudsopgave

<b>Bijlage</b> .....	<b>119</b>
Onderhoud .....	119
Contact met vloeistoffen .....	119
Goedkeuring Gigaset N720 IP PRO .....	119
Goedkeuring Gigaset N720 DM PRO .....	120
Technische gegevens .....	120
<b>Verklarende woordenlijst</b> .....	<b>121</b>
<b>Accessoires</b> .....	<b>135</b>
<b>Trefwoordenregister</b> .....	<b>136</b>

# Inleiding

Gigaset N720 DECT IP Multicell System is een DECT-multicelstelsysteem voor het aansluiten van DECT-basisstations op een VoIP-telefooncentrale. Het systeem combineert de mogelijkheden van IP-telefonie met het gebruik van DECT-telefoons.

In de volgende afbeelding worden de componenten van de Gigaset N720 DECT IP Multicell System en hun integratie in de IP-telefoonomgeving weergegeven:

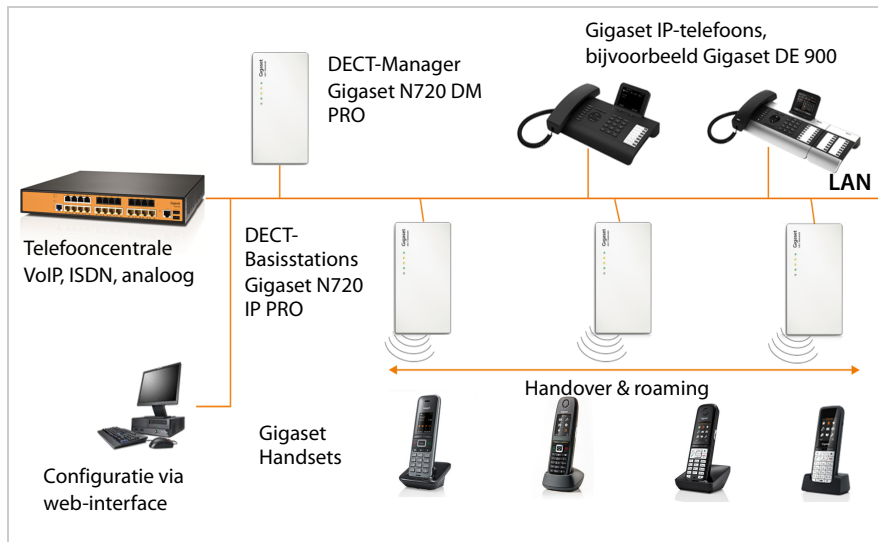

## ◆ DECT-Manager Gigaset N720 DM PRO

Centraal managementstation voor het beheer van een DECT-netwerk. Per installatie dient één DECT-manager te worden ingezet. De DECT Manager

- beheert tot 30 DECT--basisstations
- beheert tot 100 handsets in een multicelstelsysteem
- maakt de mogelijkheid tot onderverdeling in subnetwerken mogelijk (**Cluster**-vorming)
- vormt de interface naar een IP-telefooncentrale (bijvoorbeeld Gigaset T640 PRO/ T440 PRO)

De DECT-Manager is voorzien van een webinterface voor de configuratie en het beheer van het DECT-netwerk.

DECT-Manager in gebruik nemen → [pagina 10](#)

Configuratie van het DECT-netwerk via de web-gebruikersinterface → [pagina 58](#)

## ◆ DECT-basisstations Gigaset N720 IP PRO

- Ze vormen de radiocellen van het DECT-telefoonnet.
- Elk basisstation kan tot acht gesprekken tegelijk beheren.

Basisstations in gebruik nemen → [pagina 10](#)

Configuratie van de basisstations → [pagina 68](#)

### ◆ Gigaset-handsets

- Er kunnen tot 100 handsets worden aangemeld en 30 DECT-verbindingen tegelijk worden opgebouwd (gesprekken, opvragen e-mail, verbindingen naar online-telefoonboeken en naar het Info-Center).  
Informatie over de functies van de handsets in combinatie met de Gigaset-basisstations vindt u op internet onder [wiki.gigasetpro.com](http://wiki.gigasetpro.com).
- Deelnemers kunnen met hun handset in alle DECT-cellen oproepen beantwoorden of tot stand brengen (**Roaming**) en tijdens een telefoongesprek vrij wisselen van DECT-cel (**Handover**). Een handover is alleen mogelijk binnen hetzelfde cluster.

Configuratie van handsets → **pagina 76**

De functies van een handset van een Gigaset N720 DECT IP Multicell System worden in dit document aan de hand van een handset Gigaset SL610H PRO beschreven. Gedetailleerde informatie over deze handset alsmede over andere goedgekeurde Gigaset-handsets vindt u in de betreffende gebruiksaanwijzing. Deze vindt u op de product-CD of op internet onder [wiki.gigasetpro.com](http://wiki.gigasetpro.com).

### ◆ Telefooncentrale

U kunt uw DECT-telefoonstelsysteem aansluiten op een telefooncentrale voor VoIP-, ISDN- of analoge telefonie, bijvoorbeeld een

- een Gigaset T640 PRO of T440 PRO
- een telefooncentrale van een andere fabrikant
- een telefooncentrale in het internet (hosted PBX)

De telefooncentrale

- verzorgt de aansluiting op een openbaar telefoonnet,
- verzorgt het centraal beheer van telefoonlijnen, telefoonboeken, voicemails.

### ◆ Clustervorming met de Gigaset N720 DECT IP Multicell System

U kunt de DECT-basisstations die u op uw locatie heeft geïnstalleerd, samenvoegen in meerdere onafhankelijk van elkaar functionerende groepen (clusters), indelen en beheren met behulp van een Gigaset N720 DM PRO DECT-Manager (→ **pagina 71**)

Hierdoor kunnen ver uit elkaar liggende DECT-gebieden centraal worden beheerd. De DECT-Manager is via het lokale netwerk verbonden met de basisstations en de telefooncentrale en is daardoor niet afhankelijk van het DECT-bereik. Hij verzorgt de toegang tot de centraal geconfigureerde IP-verbindingen, telefoonboeken etc. Handover van handsets is tussen clusters echter niet mogelijk.



## Planning van uw draadloze DECT-netwerk

De zorgvuldige planning van uw draadloze DECT-netwerk is een voorwaarde voor de juiste werking van het Gigaset N720 DECT IP Multicell System met een goede gesprekskwaliteit en voldoende gespreksmogelijkheden voor alle gebruikers in alle gebouwen en gebieden die tot de telefooncentrale behoren. Voor het bepalen van het aantal basisstations en hun locaties moet er zowel rekening worden gehouden met de eisen die worden gesteld aan de capaciteit van de telefooncentrale en het benodigde bereik als met de uiteenlopende omgevingsvoorwaarden.

De "Gigaset N720 DECT IP Multicell System - Instructies voor basisstations, locatieplanning en radiometingen" op de meegeleverde product-CD ondersteunt u bij het plannen van uw multicel-DECT-netwerk, adviseert u over de noodzakelijke voorbereidingen voor de installatie en beschrijft hoe u metingen kunt uitvoeren om de optimale positie van de basisstations te bepalen. Lees deze instructies aandachtig door voordat u met de installatie begint.

Als ondersteuning voor metingen van de radiodekking en de signaalkwaliteit van uw DECT-netwerk biedt Gigaset bovendien de Gigaset N720 SPK PRO (Site Planning Kit). Informatie over het opstellen en het gebruik van de Gigaset meet-equipment vindt u in hoofdstuk "Gigaset N720 DECT IP Multicell System - Instructies voor basisstations, locatieplanning en radiometingen"

## Veiligheidsinstructies



- Lees voor gebruik de veiligheidsinstructies en de gebruiksaanwijzing.
- Tijdens een stroomstoring kunt u het toestel niet gebruiken. Ook noodoproepen zijn niet mogelijk.



Gebruik de toestellen niet in een omgeving waar explosiegevaar bestaat, bijvoorbeeld een schilderwerkplaats.



De apparaten zijn niet beveiligd tegen spatwater. Plaats de toestellen niet in vochtige ruimtes, zoals badkamers of doucheruimtes.



Gebruik uitsluitend de netadapter die op de toestellen wordt aangegeven. Gebruik uitsluitend de meegeleverde aansluitkabel voor de LAN-aansluiting en sluit deze alleen aan op de hiervoor bedoelde aansluitingen.



Gebruik in het toestel uitsluitend **oplaadbare batterijen** die voldoen aan de specificaties (zie **“Technische gegevens”**). Gebruik geen andere batterijen omdat deze persoonlijk letsel of schade aan het product tot gevolg kunnen hebben. Beschadigde batterijen dienen te worden vervangen.



Draag uw Gigaset alleen inclusief de gebruiksaanwijzing over aan derden.



Defecte toestellen niet meer gebruiken of door de Servicedienst laten repareren, aangezien deze andere draadloze diensten kunnen storen.



Gebruik het toestel niet als het display gescheurd of gebroken is. Gebroken glas of kunststof kan verwondingen aan handen en gezicht veroorzaken. Laat het toestel door de Servicedienst repareren.



De werking van medische apparatuur kan worden beïnvloed. Houd rekening met de technische omstandigheden van de betreffende omgeving, bijvoorbeeld een dokterspraktijk.  
Indien u gebruik maakt van medische apparatuur (bijvoorbeeld een pacemaker), neem dan contact op met de fabrikant van het apparaat. Hij kan u informeren of het betreffende apparaat in voldoende mate beschermd is tegen externe hoogfrequente energie (voor meer informatie over uw Gigaset-product zie **“Technische gegevens”**).

# De eerste stappen

## Inhoud van de verpakking controleren

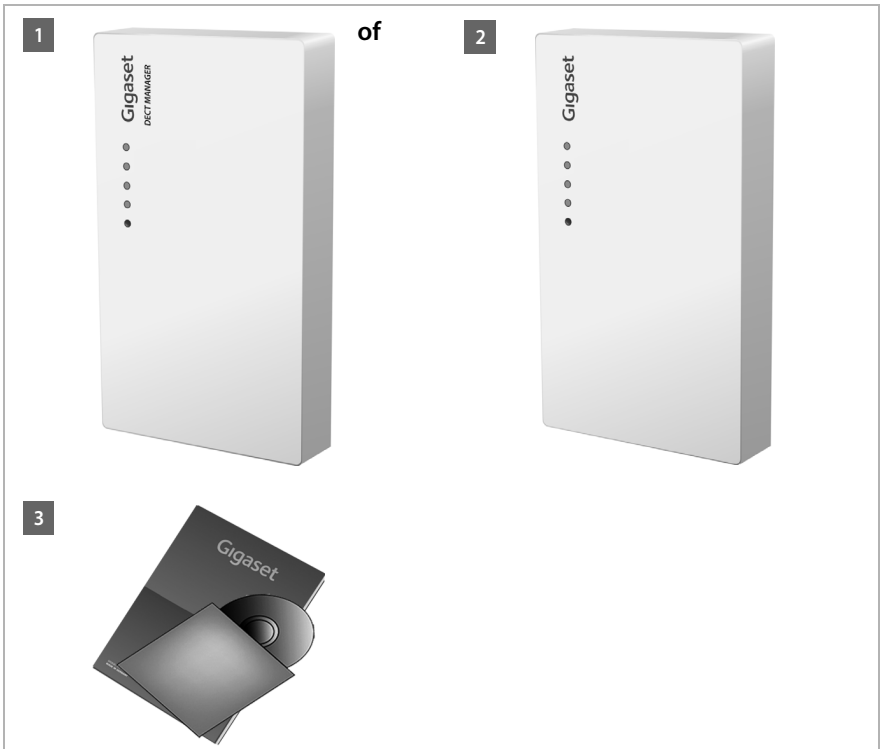

- 1 een DECT-Manager Gigaset N720 DM PRO of
- 2 een basisstation Gigaset N720 IP PRO
- 3 een CD met gebruiksaanwijzingen (Gigaset N720 DM PRO)

Hier vindt u bijvoorbeeld de "Gigaset N720 DECT IP Multicell System - Instructies voor basisstations, locatieplanning en radiometingen" → [pagina 7](#)

### Let op

De toestellen van de Gigaset N720 DECT IP Multicell System worden via Power over Ethernet (PoE) van stroom voorzien. Als u geen Ethernet-switch met PoE gebruikt en een netadapter nodig heeft om het toestel op het lichtnet aan te sluiten, kunt u deze als accessoire bestellen (→ [pagina 135](#)).

### Firmware-updates

Zodra er nieuwe of verbeterde functies voor uw Gigaset beschikbaar zijn, worden er updates voor de basis-firmware ter beschikking gesteld die u naar uw DECT-Manager en uw basisstation kunt downloaden (→ **pagina 105**). Als er hierdoor wijzigingen in de bediening van het toestel ontstaan, wordt er tevens een nieuwe uitgebreide gebruiksaanwijzing op het internet geplaatst. Aanvullingen op de gebruiksaanwijzing vindt u op internet onder

[www.gigasetpro.com](http://www.gigasetpro.com)

Selecteer hier het product. U wordt doorgeschakeld naar de productpagina van uw basisstation. U vindt daar een link naar de gebruiksaanwijzingen.

Hoe u de versie van de actuele firmware van de DECT-Manager kunt bepalen (→ **pagina 105** en **pagina 117**).

## Basisstations en DECT-Manager installeren – procedure

### Let op

Lees de “Gigaset N720 DECT IP Multicell System - Instructies voor basisstations, locatieplanning en radiometingen” voordat u met de installatie begint.

- ▶ Houd bij de installatie van de basisstations rekening met de technische voorwaarden voor de plaatsing en de montagerichtlijnen die in de “Gigaset N720 DECT IP Multicell System - Instructies voor basisstations, locatieplanning en radiometingen” zijn beschreven.
- ▶ Installeer de basisstations op de locaties die u bij de planning en het meten van uw DECT-netwerk heeft bepaalt.
- ▶ De Gigaset N720 DM PRO (DECT-Manager) kan op een willekeurige positie in het lokale netwerk worden geplaatst. Hij hoeft zich niet binnen het dekkinggebied van het DECT-netwerk te bevinden.
- ▶ De basisstations Gigaset N720 IP PRO en de DECT-Manager Gigaset N720 DM PRO zijn ontworpen voor wandmontage (→ **pagina 15**).

### Let op

- ◆ De toestellen zijn bedoeld voor gebruik in gesloten, droge ruimten met een temperatuur tussen +5 °C en +45 °C.
- ◆ Zorg ervoor dat de toestellen niet wordt blootgesteld aan: een warmtebron of direct zonlicht en andere elektrische apparaten.
- ◆ Zorg ervoor dat de Gigaset niet in aanraking komt met vocht, stof, agressieve vloeistoffen en dampen.

## Basisstations en DECT-Manager aansluiten

Om met uw Gigaset N720 DECT IP Multicell System via VoIP te kunnen telefoneren moet aan de volgende voorwaarden worden voldaan:

- ◆ de DECT-Manager is geïnstalleerd
- ◆ DECT-Manager en basisstations zijn verbonden met het lokale netwerk (→ [pagina 13](#))
- ◆ er is ten minste één basisstation aangemeld (→ [pagina 16](#))
- ◆ er is ten minste één handset bij het telefoonsysteem aangemeld (→ [pagina 17](#))

Voer de volgende stappen in de aangegeven volgorde uit: eerst voor de DECT-Manager en dan voor alle basisstations die u wilt installeren:

- 1** De voedingskabel aansluiten op het toestel en aansluiten op het lichtnet, indien nodig.
- 2** Basisstation aansluiten op de router/switch (PoE) voor toegang tot het lokale netwerk en voor configuratie met de webconfigurator.
- 3** Het toestel op de gewenste positie aan de muur bevestigen.

### Let op

Uw Gigaset N720 DECT IP Multicell System wordt via PoE (Power over Ethernet) in voldoende mate van stroom voorzien als het toestel wordt aangesloten op een PoE-compatibele Ethernet-switch (PoE-klasse IEEE802.3af). In dat geval hoeft u het toestel **niet** aan te sluiten op het lichtnet en kunt u stap **1** overslaan.

## Voedingskabel aansluiten

### Let op

Dit is alleen nodig als het toestel niet via PoE van stroom wordt voorzien.

Als u geen gebruik maakt van PoE, dan moet de netadapter **altijd aangesloten** zijn, omdat het toestel zonder aansluiting op het lichtnet niet functioneert.



- 1 Steek de voedingskabel van de netadapter in de aansluiting aan de achterkant van het toestel.
- 2 Leid de kabel door het kabelkanaal.
- 3 Steek de netadapter in het stopcontact.

### Let op

Gebruik uitsluitend de netadapter **Accessoires** die in paragraaf (→ **pagina 135**) wordt aanbevolen.

## Toestellen met het lokale netwerk en internet verbinden

### Omgang met persoonlijke gegevens

Als het toestel op internet is aangesloten, neemt het automatisch contact op met de Gigaset Support Server om de configuratie te ondersteunen en communicatie met de internetdiensten mogelijk te maken.

Hiervoor verstuurt de DECT-Manager bij een systeemstart en vervolgens elke 5 uur de volgende informatie:

- ◆ Serienummer / productnummer
- ◆ MAC-adres
- ◆ IP-adres van de Gigaset in het LAN/ zijn poortnummers
- ◆ Toestelnaam
- ◆ Softwareversie

De volgende gegevens worden eenmaal per dag verstuurd:

- ◆ Aantal aangemelde handsets
- ◆ Informatie over elke handset: DECT-identificator (IPUI), toesteltype, gebruikersnaam en weergegeven naam

Op de Support Server worden de gegevens gekoppeld aan de reeds aanwezige toestel-specifieke informatie:

- ◆ systeem- en toestel-specifieke wachtwoorden

De basisstations en de DECT-Manager beschikken over een LAN-aansluiting waarmee u het toestel op het lokale netwerk aansluit via een switch of rechtstreeks met een router. Voor internettelefonie heeft u een VoIP-telefooncentrale nodig. Deze moet via het lokale netwerk bereikbaar zijn en over een nettoegang beschikken (naar internet en/of naar het analoge of ISDN-netwerk). Anders zijn uitsluitend LAN-interne gesprekken mogelijk.

U heeft daarnaast een PC met verbinding tot het lokale netwerk nodig, zodat u uw telefoonsysteem kunt configureren via de webconfigurator.

### Let op

In de basisstations bevinden zich telkens twee DECT-modulen met hun eigen MAC-adres, die via een geïntegreerde Ethernet-switch zijn verbonden met een LAN-aansluiting.

Om beveiligingswaarschuwingen te voorkomen, moet u voor uw bedrijfsnetwerk het cascaderen van MAC-adressen toestaan.

## De eerste stappen

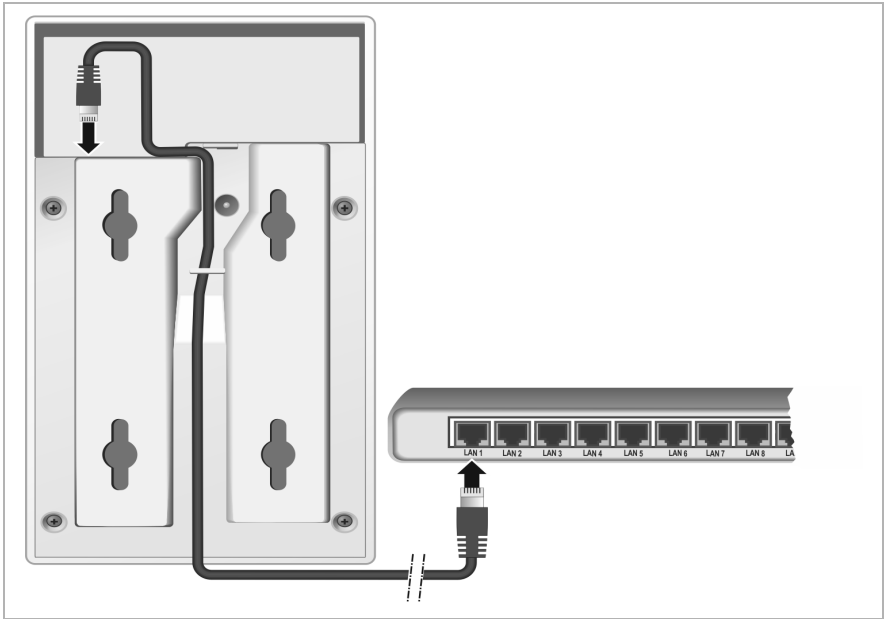

- 1 Een stekker van de meegeleverde Ethernet-kabel (cat 5 met 2 RJ45-stekkers) aansluiten op de LAN-aansluiting aan de achterzijde van het toestel.
- 2 Steek de tweede stekker van de Ethernet-kabel in één van de LAN-aansluitingen van het lokale netwerk of de router.
- 3 Leid de kabel door het kabelkanaal.



## Toestellen aan de wand monteren

Gigaset N720 IP PRO Basisstation Gigaset N720 DM PRO en DECT-Manager zijn ontworpen voor wandmontage.

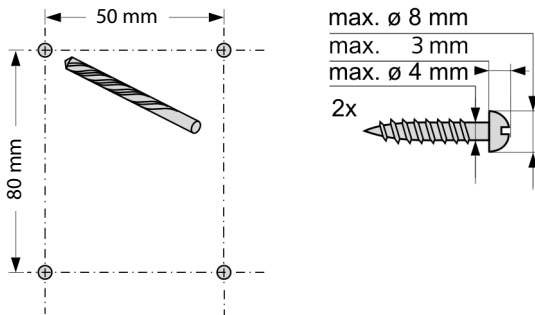

U kunt het toestel met twee of vier schroeven aan de wand bevestigen:

- ▶ Boor schroefgaten met de volgende onderlinge afstanden:  
Horizontaal: 50 mm, verticaal: 80 mm.
- ▶ Breng de pluggen en de schroeven aan. Laat de schroeven circa 4 mm uitsteken.
- ▶ Haak het toestel aan de schroeven vast.

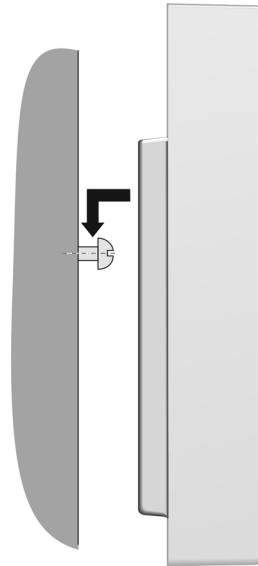

## Telefoonsysteem in gebruik nemen

Om uw Gigaset N720 DECT IP Multicell System in gebruik te nemen, dient u nu de volgende stappen uit te voeren:

- ◆ Basisstations bij de DECT-Manager aanmelden en synchroniseren
- ◆ Handsets aanmelden, VoIP-accounts configureren en toewijzen

### Basisstations bij de DECT-Manager aanmelden

Houd de installatieschema's die u tijdens de planningsfase van uw DECT-netwerk heeft aangemaakt bij de hand voordat u met het aanmelden van de basisstations begint.

U heeft het **MAC-adres** van de geïnstalleerde basisstations en de volgende planningsgegevens nodig:

- ◆ Naam, locatie

U kunt een willekeurige naam voor het basisstation invoeren. Het is aan te raden, de locatie in de naam op te nemen, zodat het betreffende Gigaset N720 IP PRO snel kan worden gevonden voor servicedoeleinden.

- ◆ Synchronisatieniveau

Basisstations die samen een DECT-netwerk vormen, moeten zich onderling kunnen synchroniseren. Dit is een voorwaarde voor een probleemloze overgang van de handsets van de ene radiocel naar de andere (handover).

Aangezien in een multicel-DECT-netwerk een basisstation in de regel geen adequate verbinding met alle andere basisstations heeft, moet u een synchronisatiehiërarchie tot stand brengen.

Meer informatie over de planning van de synchronisatie vindt u in "Gigaset N720 DECT IP Multicell System - Instructies voor basisstations, locatieplanning en radiometingen".

- ◆ Clusterstructuur

Groepen basisstations die ver uit elkaar liggen, moeten aan verschillende clusters worden toegewezen.

#### Let op

Synchronisatie heeft altijd betrekking op een cluster. U kunt meerdere clusters configureren, die echter niet onderling worden gesynchroniseerd. Daarom is handover tussen clusters niet mogelijk.

Het aanmelden van basisstations, het configureren van clusters en het definiëren van een synchronisatiehiërarchie gebeurt met de webconfigurator van de DECT-Manager. Dit wordt beschreven in hoofdstuk **Systeem met de DECT-Manager configureren**. (→ **pagina 58**).

## Basisstations aanmelden

- ▶ Open de webconfigurator en meld u aan (→ [pagina 59](#)).
- ▶ Open de pagina **Instellingen** → **Netwerk en aansluitingen** → **Nieuwe basisstations aanmelden** (→ [pagina 68](#)).

In het venster wordt een lijst weergegeven met alle DECT-basisstations in het lokale netwerk die nog niet zijn aangemeld. De basisstations worden met hun MAC-adres en met de datum en tijd van het eerste systeemcontact aangegeven.

- ▶ Meld alle basisstations die in uw netwerk moeten worden opgenomen aan zoals beschreven in paragraaf "**Basisstations aanmelden**".

## Basisstations synchroniseren en clusters vormen

- ▶ Open de pagina **Instellingen** → **Netwerk en aansluitingen** → **Synchronisatie van de basisstations** (→ [pagina 71](#))

De aangemelde basisstations worden weergegeven.

- ▶ Wijs aan elk basisstation een cluster toe.  
Als u slechts één cluster wilt beheren, dan wijst u aan alle basisstations hetzelfde clusternummer toe.
- ▶ Wijs aan elk basisstation het geplande synchronisatieniveau toe.  
Let er hierbij op, dat synchronisatieniveau 1 slechts één keer kan worden toegewezen.
- ▶ Sla uw instellingen op.

De synchronisatie wordt automatisch gestart. Een succesvolle synchronisatie wordt op de Gigaset N720 IP PRO basisstations met de LED's **DECT 1** / **DECT 2** weergegeven (→ [pagina 22](#)).

## Handsets aanmelden en VoIP-accounts toewijzen

Alle handsets die via de Gigaset N720 DECT IP Multicell System moeten telefoneren, moeten bij de DECT-Manager worden aangemeld. Bij het aanmelden wordt aan de handset een VoIP-lijn vast toegewezen als inkomende en uitgaande lijn.

Er kunnen tot 100 handsets worden aangemeld.

Informatie over de functies van de handsets in combinatie met de Gigaset-basisstations vindt u op internet onder [wiki.gigasetpro.com](http://wiki.gigasetpro.com).

### VoIP-lijnen configureren

Voordat u de handsets gaat aanmelden, dient u te controleren of u over voldoende accounts bij uw lokale VoIP-telefooncentrale of bij een VoIP-provider beschikt en of u de aanmeldgegevens bij de hand heeft. U kunt accounts van maximaal 10 verschillende providers configureren.

Configureer eerst de VoIP-lijnen.

- ▶ Meld u hiertoe aan bij de webconfigurator (→ [pagina 59](#)).
- ▶ Open pagina **Instellingen** → **VoIP-providers** en maak voor elke provider een vermelding aan (→ [pagina 74](#)).

### Handset aanmelden

Het aanmelden van een handset moet u parallel starten op de DECT-Manager (a) en op de handset (b). De handset moet zich ten minste in één radiocel van het DECT-netwerk bevinden, d.w.z. in de buurt van een basisstation dat bij de DECT-Manager is aangemeld.

#### a) op de DECT-Manager

- ▶ Open de webconfigurator en meld u aan (→ [pagina 59](#)).
- ▶ Open pagina **Instellingen** → **Handsets** (→ [pagina 76](#)) en druk op de knop **Toevoegen**. U kunt daarbij aangeven, of u een handset met nieuwe gegevens aanmaakt of dat u de gegevens van een bestaande handset wilt overnemen.
- ▶ Selecteer de VoIP-provider uit de lijst en voer de aanmeldgegevens van het account in dat de handset moet gebruiken bij het telefoneren.
- ▶ Start het aanmelden van de handset voor dit account.

De DECT-Manager is nu gereed voor aanmelding. Er wordt een aanmeld-PIN aangemaakt en weergegeven.

#### B) op de handset

- ▶ Start het aanmelden op de handset zoals beschreven in de gebruiksaanwijzing van de handset.

In het display verschijnt de melding, dat er een basisstation wordt gezocht waarbij de handset kan worden aangemeld.

Als de handset het basisstation heeft gevonden, wordt u gevraagd de aanmeld-PIN van het basisstation in te voeren.

- ▶ Voer de aanmeld PIN (4 tekens) die door de DECT-Manager is aangemaakt in op de handset.

#### c) op de DECT-Manager

- ▶ Bevestig de melding **Aanmelden gelukt**. met **OK**.

Nadat de aanmelding is voltooid, schakelt de handset over naar de ruststand. In het display wordt de naam van de handset weergegeven. Herhaal de procedure als dit niet het geval is.

#### Let op



Als naam voor de handset wordt ofwel **Gebruikersnaam** of **Displaynaam** van de VoIP-account die aan de handset is toegewezen. U kunt dit in de webconfigurator instellen (→ [pagina 76](#))

Direct na het aanmelden is de VoIP-lijn als inkomende en uitgaande lijn toegewezen aan de handset (inkomende oproepen worden op de handset gesignaleerd en kunnen worden beantwoord).

U kunt nu met de handset telefoneren.

## Displaymeldingen

### ◆ Draadloos contact tussen basisstation en handset:

- goed tot gering: 
- geen ontvangst:  (rood)

Als er zich meerdere basisstations binnen bereik bevinden, wordt de verbindingkwaliteit met het basisstation met de beste ontvangst weergegeven.

### ◆ Laadniveau van de batterijen:

-  (leeg tot vol)
-  knippert **rood**: batterijen bijna leeg
-  (laadproces)

### ◆ Naam van de handset



## Let op

Afhankelijk van het toesteltype kunt u uw handset bij overige afzonderlijke basisstations of een Gigaset N720 DECT IP Multicell System aanmelden (max. vier). Meer informatie hierover vindt u in de gebruiksaanwijzingen van de betreffende handsets en basisstations.

## Het toestel verder aan uw voorkeuren aanpassen

Nadat u uw telefoon in bedrijf heeft genomen, kunt u het toestel aan uw eigen voorkeuren aanpassen. Gebruik het onderstaande overzicht om de belangrijkste thema's snel te vinden.

Informatie over ...	... vindt u hier.
Telefoneren en oproepen beantwoorden	<a href="#">pagina 28</a>
Online-telefoonboeken gebruiken	<a href="#">pagina 38</a>
E-mailberichten lezen, infodiensten en voicemail gebruiken	<a href="#">pagina 45</a>
Snelle toegang tot functies via displaytoetsen wijzigen	<a href="#">pagina 56</a>
Instellingen voor telefonie wijzigen: regionummer, toegangscode voor netlijn, kiesregels, spraakwaliteit etc.	<a href="#">pagina 83</a>
Telefoonboeken ter beschikking stellen	<a href="#">pagina 91</a>
Infodiensten ter beschikking stellen	<a href="#">pagina 90</a>
Configuratie opslaan	<a href="#">pagina 103</a>

Mocht u bij het gebruik van uw toestel vragen hebben, lees dan de tips voor het verhelpen van problemen (→ [pagina 113](#)) of neem contact op met de Klantenservice (→ [pagina 113](#)).

# Informatie over de bediening

## LED-indicaties

Instructies voor basisstations, locatieplanning en radiometingen

### LED-indicaties op de DECT-Manager



DECT

Power/LAN

VoIP

CALL

RESET

#### Van boven naar beneden

Status van de verbinding met de basisstations

Status van de stroomvoorziening

Als de stroomvoorziening zonder problemen functioneert, geeft de LED de status van de LAN-verbinding weer.

Status van de VoIP-lijnen (inschakelen en aanmelden)

Weergave van actieve oproepen

Reset-toets ( → [pagina 23](#))

Power/LAN	VoIP	DECT	CALL	Beschrijving
Uit	Uit	Uit	Uit	Geen stroomvoorziening aanwezig / geen voedingsspanning aanwezig
Knippert (elke 2 sec.)	Uit	Uit	Uit	Geen LAN-verbinding of wachten op adrestoewijzing door DHCP-server
Aan	Uit	Uit	Uit	IP-adres via DHCP krijgen, VoIP-dienst (nog) niet beschikbaar
Aan	Knippert (elke 4 sec.)	Uit	Uit	Ten minste één VoIP-dienst ingeschakeld, wacht op SIP-aanmelding
Aan	Aan	Uit	Uit	Alle ingeschakelde VOIP-diensten zijn aangemeld
Aan	Aan	Knippert (elke 4 sec.)	Uit	Ten minste één basisstation verbonden
Aan	Aan	Aan	Uit	Alle aangemelde basisstations verbonden
Aan	Aan	Aan	Aan	Ten minste één actieve oproep
Knippert (elke 2 sec.)	Knippert (elke 2 sec.)	Uit	Uit	De firmware wordt bijgewerkt

#### Overige weergaven:

- ◆ Bij het herstellen van de standaardinstellingen geeft het snel knipperen van de tweede LED van boven (**Power/LAN**) aan dat de reset-procedure wordt gestart zodra u de reset-toets loslaat ( → [pagina 23](#)).
- ◆ Alle LED's lichten een seconde op als de reset op statische IP-adressen ( → [pagina 24](#)) of op DHCP ( → [pagina 24](#)) met succes is uitgevoerd.

## LED-indicaties op de basisstations

De Gigaset N720 IP PRO basisstations zijn voorzien van twee DECT-modulen waarvan de status afzonderlijk wordt weergegeven.

●	DECT 1	<b>Van boven naar beneden</b>
●	Power/LAN	Status van DECT-module 1
●	Power/LAN	Status van de stroomvoorziening Als de stroomvoorziening zonder problemen functioneert, geeft de LED de status van de LAN-verbinding weer.
●	DECT 2	Status van DECT-module 2
●	RESET	Reset-toets ( → <a href="#">pagina 23</a> )

Power/LAN 1/2	DECT 1/2	Beschrijving
Uit	Uit	Geen stroomvoorziening aanwezig / geen voedingsspanning aanwezig
Knippert (1 x per sec.)	Uit	Het basisstation zoekt naar de DECT-Manager
Aan	Uit	Verbinding met de DECT-Manager tot stand gebracht, service van het basisstation nog niet gereed
Knippert (elke 2 sec.)	Uit	De firmware wordt bijgewerkt, service van het basisstation niet ingeschakeld
Aan	Aan	DECT-Module van het basisstation gereed, DECT gesynchroniseerd
Aan	Knippert (elke 4 sec.)	DECT-Module van het basisstation gereed, DECT niet gesynchroniseerd
Knippert (elke 4 sec.)	Aan	DECT-Module van het basisstation overbelast, DECT gesynchroniseerd
Knippert (elke 4 sec.)	Knippert (elke 4 sec.)	DECT-Module van het basisstation gereed, DECT niet gesynchroniseerd

### Overige weergaven:

- ◆ Bij het herstellen van de standaardinstellingen geeft het snel knipperen van de tweede LED van boven (**Power/LAN**) aan dat de reset-procedure wordt gestart zodra u de reset-toets loslaat ( → [pagina 23](#)).

### Let op

U kunt de LED-indicaties van de basisstations met de webconfigurator van de DECT-Manager uitschakelen ( → [pagina 102](#)).



## Standaardinstellingen van het toestel herstellen

De toestellen zijn voorzien van een reset-toets, waarmee u de standaardinstellingen kunt herstellen.

De toets bevindt zich onder de LED's op de voorzijde van het toestel.



## Standaardinstellingen van het toestel herstellen

### Let op

Met deze functie worden al uw persoonlijke instellingen teruggezet op de standaardinstellingen. De gegevens die op de basisstations en de handsets zijn opgeslagen, worden door deze procedure gewist. De toewijzing van het basisstation aan de DECT-Manager wordt gewist.

Deze functie staat zowel op de DECT-Manager als op de basisstations ter beschikking.

- ▶ Onderbreek de stroomvoorziening.
- ▶ Druk op de Reset-toets en houd deze ingedrukt.
- ▶ Verbind het toestel weer met het lichtnet terwijl u de reset-toets ingedrukt houdt.
- ▶ Laat de reset-toets los zodra de tweede LED van boven (**Power/LAN**) snel begint te knipperen.

De standaardinstellingen van het toestel worden hersteld.

### Let op

Als het toestel via PoE van stroom wordt voorzien, moet u de LAN-kabel verwijderen om de stroomvoorziening te onderbreken.

## Reset van IP-configuratie en wachtwoord

Met de twee volgende procedures herstelt u de standaardinstellingen van de DECT-Manager voor de IP-configuratie en het wachtwoord voor de aanmelding bij de DECT-Manager.

Deze functie kunt u gebruiken als u geen toegang meer heeft tot het systeem, bijvoorbeeld omdat u het wachtwoord voor de webconfigurator bent vergeten of als u problemen met de LAN-toegang heeft.

U kunt de IP-configuratie terugzetten op bepaalde statische IP-adressen of op dynamische adressering (DHCP). Vervolgens is de DECT-Manager weer bereikbaar en kunt u eventueel het wachtwoord of de LAN-configuratie wijzigen (→ [pagina 59](#)).

Als bevestiging voor het succesvol oproepen van beide reset-procedures lichten alle LED's van de DECT-Manager één seconde op.

### Terugzetten op statische IP-adressen

- ▶ Druk op de Reset-toets en houd deze **vier** seconden ingedrukt.
- ▶ Laat de reset-toets los.
- ▶ Druk de reset-toets nogmaals in en houd deze **vier** seconden ingedrukt.
- ▶ Laat de toets weer los.

De reset wordt uitgevoerd. De IP-configuratie is nu als volgt ingesteld:

Parameter	De volgende waarden worden ingesteld
IP-adrestype	Statisch
IP-adres DECT-Manager	192.168.143.1
Subnetmasker	255.255.0.0
Standaardgateway	192.168.1.1
Primaire DNS-server, Secundaire DNS-server	192.168.1.1
Wachtwoord voor toegang tot de webconfigurator	admin
VLAN-tagging	off

### Terugzetten op dynamische adressering (DHCP)

U bepaalt hiermee, dat de DECT-Manager automatisch een IP-adres krijgt toegewezen door een DHCP-server in het lokale netwerk.

- ▶ Druk op de Reset-toets en houd deze **vier** seconden ingedrukt.
- ▶ Laat de reset-toets los.
- ▶ Druk de reset-toets **een** seconde in.
- ▶ Laat de toets weer los.
- ▶ Druk de reset-toets nogmaals in en houd deze **vier** seconden ingedrukt.
- ▶ Laat de toets weer los.

De reset wordt uitgevoerd. De IP-configuratie is nu als volgt ingesteld.

Parameter	De volgende waarde wordt ingesteld
IP-adrestype	Automatisch toegewezen
Wachtwoord voor toegang tot de webconfigurator	admin
VLAN-tagging	off

## Menu-overzicht (handsets)







U kunt de functies van uw Gigaset N720 DECT IP Multicell System gebruiken met een aangemelde handset. De functies van het telefoonsysteem worden ingevoegd in het menu van de handset, zoals hieronder weergegeven. Specifieke handset-functies, bijvoorbeeld de Contacten of de Kalender (Organizer), worden hier niet beschreven. Lees de gebruiksaanwijzing van de handset voor meer informatie hierover. De beschikbaarheid van functies of hun beschrijvingen kunnen voor de afzonderlijke handsets afwijken.

Bij sommige Gigaset-handsets kunt u voor de menuweergave kiezen uit de **Vereenvoudigd** (standaard-mode) en de **Uitgebreid** (expert-mode). Menu-opties die alleen in de expert-mode ter beschikking staan, zijn gemarkeerd met het symbool .

**Hoofdmenu openen:** In de **ruststand** van de handset  indrukken:

- |  |                    |   |                    |   |                  |  |
|--|--------------------|---|--------------------|---|------------------|--|
|  | <b>Netdiensten</b> | — | Volg. opr. anoniem | → | <b>pagina 34</b> |  |
|  |                    |   | Omleiding          | → | <b>pagina 36</b> |  |
|  |                    |   | Wisselgesprek      | → | <b>pagina 36</b> |  |
|  |                    |   | Niet storen        | → | <b>pagina 37</b> | Functies zijn alleen beschikbaar als deze door de telefooncentrale worden ondersteund. |
|  |                    |   | Terugbellen uit    | → | <b>pagina 32</b> |  |

Afhankelijk van de telefooncentrale kunnen nog overige diensten worden aangeboden.
- |  |                   |   |
|--|-------------------|---|
|  | <b>Infocenter</b> | Lijst met beschikbare infodiensten → <b>pagina 51</b> |
|--|-------------------|---|



Let op: bij sommige handsets bevindt zich de Info Center in het menu: **Extra functies**.
- |  |                       |   |
|--|-----------------------|---|
|  | <b>Extra functies</b> | Zie de gebruiksaanwijzing van de handset. |
|--|-----------------------|---|
- |  |                      |   |                    |   |                  |  |
|--|----------------------|---|--------------------|---|------------------|--|
|  | <b>Oproeplijsten</b> | — | Alle oproepen      | → | <b>pagina 43</b> |  |
|  |                      |   | Uitgaande oproepen | → | <b>pagina 43</b> |  |
|  |                      |   | Beantwoorde opr.   | → | <b>pagina 43</b> |  |
|  |                      |   | Gemiste oproepen   | → | <b>pagina 43</b> |  |
- |  |                  |   |        |   |                  |  |
|--|------------------|---|--------|---|------------------|--|
|  | <b>Messaging</b> | — | E-mail | → | <b>pagina 47</b> |  |
|--|------------------|---|--------|---|------------------|--|
- |  |                  |   |                    |   |                  |  |
|--|------------------|---|--------------------|---|------------------|--|
|  | <b>Voicemail</b> | — | Berichten afspelen | → | <b>pagina 46</b> |  |
|--|------------------|---|--------------------|---|------------------|--|
- |  |                 |   |
|--|-----------------|---|
|  | <b>Kalender</b> | Zie de gebruiksaanwijzing van de handset. |
|--|-----------------|---|
- |  |                        |   |                   |  |  |                    |
|--|------------------------|---|-------------------|--|--|--------------------|
|  | <b>Contactpersonen</b> | — | Contacten         |  | Informatie over de functie Contacten Zie de gebruiksaanwijzing van uw handset. |                    |
|  |                        |   | Online-tel.boeken |  | Lijst met beschikbare openbare en bedrijfstelefoonboeken                       | → <b>pagina 38</b> |
- |  |                     |   |
|--|---------------------|---|
|  | <b>Instellingen</b> | → <b>pagina 55</b> Standaardinstellingen: zie de gebruiksaanwijzing van uw handset. |
|--|---------------------|---|

## Weergave van de bedieningsstappen in de gebruiksaanwijzing

De bedieningsstappen worden verkort weergegeven aan de hand van een handset Gigaset SL610H PRO.

### Voorbeeld:

De weergave:

 →  **Netdiensten** → Niet storen  = aan

betekent:

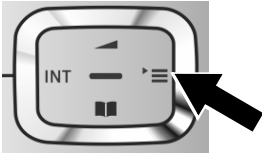

- ▶ Druk **rechts** op de navigatietoets  om het hoofdmenu te openen.



- ▶ Navigeer met de navigatietoets naar rechts, links, boven en onder  tot het submenu **Netdiensten** geselecteerd is.

- ▶ Druk op de displaytoets **OK** om uw keuze te bevestigen.



- ▶ Druk op de onderzijde van de navigatietoets  tot in het display de menu-optie **Niet storen** verschijnt.

- ▶ Druk op de displaytoets **Wijzigen** om de functie in of uit te schakelen.



De wijziging wordt direct overgenomen en hoeft niet te worden bevestigd.

- ▶ Druk op de toets onder de displaymelding **Terug** om terug te keren naar het vorige menuniveau.  
of
- ▶ Druk **lang** op de verbreekttoets  om terug te keren naar de ruststand.

## Telefoneren

U kunt telefoneren met elke handset die bij uw Gigaset N720 DECT IP Multicell System is aangemeld.

**Voorwaarde:** u bevindt zich in de radiocel van ten minste één van de basisstations die bij het telefoonsysteem zijn aangemeld.

De radiocellen van de basisstations vormen samen het DECT-netwerk van het telefoonsysteem. U kunt via een handset gesprekken in het hele draadloze netwerk tot stand brengen of beantwoorden en tijdens een gesprek wisselen van radiocel (handover). **Voorwaarde voor handover:** de betrokken basisstations moeten aan hetzelfde cluster zijn toegewezen en gesynchroniseerd zijn (→ [pagina 68](#)).

Aan elke handset is een uitgaande en inkomende lijn toegewezen (→ [pagina 77](#)).

Als uw Gigaset N720 DECT IP Multicell System op een telefooncentrale is aangesloten die groepsvorming ondersteunt, dan kunnen VoIP-lijnen ook aan groepen worden toegewezen. In dat geval ontvangt u op uw handset ook oproepen die aan uw groepsnummer zijn gericht.

Voor de internettelefonie gebruikt de Gigaset N720 DECT IP Multicell System een VoIP-telefooncentrale of de diensten van een VoIP-provider. De beschikbaarheid van sommige telefoonfuncties hangt af van de ondersteuning door de telefooncentrale/de provider en of ze vrijgeschakeld zijn. Een beschrijving van deze functies kunt u eventueel opvragen bij de exploitant van uw telefooncentrale.

### Let op

Afhankelijk van de instelling van uw telefooncentrale moet u bij oproepen die het bereik van uw VoIP-centrale verlaten een toegangscode voor een netlijn invoeren (→ [pagina 84](#)).

## Oproep tot stand brengen





Nummer invoeren en de verbindingstoets indrukken. Het nummer wordt gekozen.

Of:



Verbindingstoets  lang indrukken en vervolgens het nummer invoeren.

In plaats van de verbindingstoets  kunt u ook de handsfreetoets  van de handset indrukken om handsfree te telefoneren.

In deze gebruiksaanwijzing wordt in dit verband alleen de beschrijving “Verbindingstoets  indrukken” gebruikt.

Op het display wordt het gekozen nummer weergegeven.

### Let op

Als u via VoIP naar een nummer in het vaste telefoonnet belt, dient u eventueel ook bij lokale gesprekken het regionummer mee te kiezen (afhankelijk van uw VoIP-provider). Dit is niet nodig als het regionummer in de configuratie van de DECT-Manager is ingevoerd en de optie **Ortsvorwahl für Ortsgespräche über VoIP vorwählen** is ingeschakeld (zie webconfigurator → [pagina 84](#)).

### Opmerkingen

- ◆ Met de verbreektoets  kunt u het kiezen annuleren.
- ◆ Tijdens het gesprek wordt de gespreksduur weergegeven.
- ◆ Door te kiezen met de functie Contacten (→ [pagina 38](#)) of de bellers- en nummerherhalingslijsten (→ [pagina 43](#)) van de handset hoeft u nummers niet telkens opnieuw in te voeren.
- ◆ Als alle lijnen van de Gigaset N720 DECT IP Multicell System bezet zijn, ontvangt u de foutmelding **Niet mogelijk!**
- ◆ Als alle lijnen van het basisstation waarmee uw handset is verbonden bezet zijn, dan verschijnt op het display “. . .”. Vervolgens verschijnt weer het rustdisplay.

## Weergave van het telefoonnummer van de opgebelde deelnemer (COLP)

### Voorwaarden:

- ◆ Uw telefooncentrale/netwerkprovider ondersteunt de functie COLP (**C**onnecte**D** **L**ine **I**dentification **P**resentation). Eventueel moet COLP worden ingeschakeld.
- ◆ De opgebelde deelnemer heeft COLR (**C**onnecte**D** **L**ine **I**dentification **R**estriction) niet ingeschakeld.

Bij uitgaande oproepen wordt het telefoonnummer van de aansluiting die de oproep aanneemt in het display van uw handset weergegeven.

Het weergegeven telefoonnummer kan afwijken van het nummer dat u heeft gekozen.

Voorbeelden:

- ◆ De opgebelde deelnemer heeft een oproepomleiding ingeschakeld.
- ◆ De oproep is door middel van oproepovername op een andere aansluiting van een telefooncentrale aangenomen.

Als er voor dit nummer een vermelding in het telefoonboek is opgeslagen, wordt de bijbehorende naam weergegeven.

### Let op



- ◆ Ook bij wisselgesprekken en bij ruggespraak wordt in plaats van het gekozen nummer het nummer van de bereikte aansluiting (of de bijbehorende naam) weergegeven.
- ◆ Bij overnemen van het telefoonnummer in Contacten/telefoonboek en in de nummerherhalingslijst wordt het gekozen nummer (niet het weergegeven nummer) overgenomen.

## Gesprek beëindigen





Verbreektoets indrukken.

## Oproep beantwoorden

Een inkomende oproep wordt op drie manieren op een Gigaset-handset gesignaleerd: door een oproepsignaal, een melding in het display en het knipperen van de toetsen  en .

U kunt de oproep op de volgende manieren met de handset beantwoorden:

- ▶ Verbindingstoets  indrukken om het gesprek via de hoorn te voeren.
- ▶ De handsfree-toets  indrukken om het gesprek via de luidspreker te voeren.
- ▶ Als u het oproepsignaal storend vindt, drukt u de displaytoets **Stil** in. U kunt de oproep beantwoorden zolang deze in het display wordt weergegeven.

Als u op de displaytoets **Afwijzen** of de verbreektoets  drukt, wordt een oproep geweigerd.

## NummerWeergave

Bij een oproep wordt het nummer of de naam van de beller in het display weergegeven. Voorwaarden:

- ◆ Uw telefooncentrale/uw provider ondersteunt NummerWeergave (CLIP, CLI) en NaamWeergave (CNIP).
  - CLI (Calling Line Identification): Het nummer van de beller wordt meegestuurd.
  - CLIP (Calling Line Identification Presentation): het nummer van de beller wordt weergegeven.
  - CNIP (Calling Name Identification Presentation): de naam van de beller wordt weergegeven.
- ◆ U heeft bij de netwerkaanbieder NummerWeergave (CLIP) of NaamWeergave (CNIP) aangevraagd.
- ◆ De beller heeft bij de netwerkaanbieder CLI aangevraagd.

## Oproepindicatie

voorbeeld van weergave:

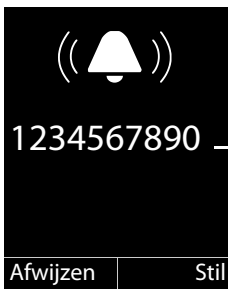

Handset Gigaset SL610H PRO  
op Gigaset N720 DECT IP Multicell System

Nummer of naam van de beller (met NummerWeergave)  
Als er geen nummer is meegestuurd, wordt **Extern** weergegeven.

Als het nummer van de beller is opgeslagen in de Contacten van de handset, wordt zijn of haar naam weergegeven. Als er een afbeelding is opgeslagen, wordt deze ook weergegeven.



## Weergave in het display bij NaamWeergave (CNIP)

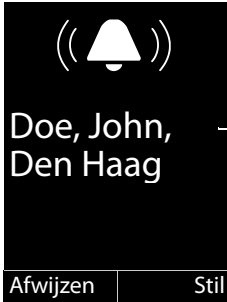

— CNIP-tekst,  
bijvoorbeeld naam  
en plaats

Als u over NaamWeergave (CNIP) beschikt, wordt de CNIP-informatie weergegeven die bij uw provider voor het nummer van de beller is opgeslagen, bijvoorbeeld de naam en eventueel de plaats.

## Weergave in het display bij NaamWeergave (CNIP) en NummerWeergave (CLIP)

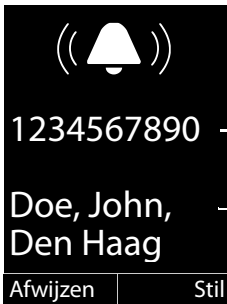

— CLIP-Informatie

— CNIP-tekst

Als CLIP en CNIP zijn ingeschakeld, dan wordt de informatie onder elkaar weergegeven.

Als het nummer van de beller is opgeslagen in uw telefoonboek, wordt in plaats daarvan de vermelding in het telefoonboek weergegeven.

## Opmerkingen over NummerWeergave (CLIP)

Uw Gigaset-toestel is bij levering zo ingesteld dat het telefoonnummer van de beller in het display van de handset wordt weergegeven. U hoeft hiervoor zelf geen instellingen aan te passen op uw Gigaset-toestel.

### Als het telefoonnummer toch niet wordt weergegeven, kan dit de volgende oorzaken hebben:

- ◆ U heeft CLIP niet aangevraagd bij de netwerkaanbieder of
- ◆ de telefooncentrale waarop uw Gigaset N720 DECT IP Multicell System is aangesloten, stuurt niet alle informatie door.
- ▶ Controleer in de telefooncentrale de instellingen voor NummerWeergave (CLIP) en activeer zo nodig deze functie. Zoek hiervoor in de gebruiksaanwijzing van het toestel naar CLIP (of een andere naam zoals NummerWeergave, telefoonnummer meesturen, weergave van beller, ...). Neem eventueel contact op met de fabrikant/leverancier van de centrale.
- ▶ Controleer of uw aanbieder NummerWeergave (CLIP) ondersteunt en of de functie is vrijgeschakeld. Neem eventueel contact op met de netwerkaanbieder.

## Wisselgesprek tijdens een gesprek (aankloppen)

Wanneer u tijdens een gesprek een externe oproep ontvangt, hoort u de wisselgesprektoon (korte toon). Als u over NummerWeergave beschikt, wordt het nummer of de telefoonboekvermelding van deze deelnemer in het display weergegeven. De beller hoort het vrijsignaal.

U kunt kiezen uit de volgende opties:

### Oproep weigeren

 Afwijzen Displaytoets indrukken.

De wisselgesprektoon wordt uitgeschakeld. U blijft verbonden met de eerste gesprekspartner. De andere beller hoort de bezettoon.

### Oproep beantwoorden / deelnemer in de wachtstand plaatsen

 Opnemen Displaytoets indrukken.

U bent verbonden met de beller. Het eerste gesprek wordt in de **wachtstand** gezet.

- ▶ Met  tussen de gesprekspartners heen en weer schakelen (wisselgesprek → **pagina 33**).

### Oproep beantwoorden / eerste gesprek annuleren

 Verbreektoets indrukken.

De oproep als inkomende oproep gesignaleerd. U kunt deze oproep beantwoorden (→ **pagina 30**).

#### Let op

U kunt de functie Wisselgesprek tijdens een gesprek uitschakelen (→ **pagina 36**).

## Terugbellen starten

Als de lijn van een opgebeldde deelnemer bezet is, kunt u een terugbelverzoek achterlaten (mits dit door uw telefooncentrale/uw provider wordt ondersteund).

 Terugbellen Displaytoets indrukken om een terugbelverzoek achter te laten.

Als de lijn van de deelnemer weer vrij is, wordt de terugbeloproep tot stand gebracht.

### Terugbellen uitschakelen

Als u de terugbeloproep toch niet wilt ontvangen, kunt u deze functie weer uitschakelen.

 →  Netdiensten → Terugbellen uit

## Ruggespraak

Wanneer u met een gesprekspartner telefoneert, kunt u tegelijk een tweede gesprekspartner bellen om ruggespraak te voeren.

U voert een gesprek:



Ruggespraaktoets indrukken. Dit is alleen mogelijk als de toets Ruggespraak is vrijgegeven voor het doorverbinden van gesprekken (→ [pagina 87](#)).

Of:



Displaytoets indrukken.

Het huidige gesprek wordt in de wachtstand gezet. De gesprekspartner hoort een aankondiging. resp. een wachtmuziek (mits dit op de VoIP-telefooncentrale is geconfigureerd).



Telefoonnummer van de tweede deelnemer invoeren.

Het telefoonnummer wordt gekozen. U wordt met de tweede deelnemer verbonden.

Als deze zich niet meldt, drukt u op de displaytoets **Einde** om terug te keren naar de eerste gesprekspartner.

### Let op

Het telefoonnummer van de tweede gesprekspartner kunt u ook overnemen uit de Contacten, de nummerherhalingslijst of uit de oproeplijst van de handset.

## Ruggespraak annuleren

**Opties** → **Einde gesprek**

U bent weer verbonden met de eerste deelnemer.

U kunt de ruggespraak ook beëindigen door de verbreekttoets  in te drukken. De verbinding wordt kort verbroken en u ontvangt een heroproep. Na het opnemen van de hoorn bent u weer verbonden met de eerste gesprekspartner.

**Voorwaarde:** Gesprek doorverbinden door het neerleggen van de hoorn is niet ingeschakeld ("Gesprek doorverbinden door neerleggen" → [pagina 87](#)).

## Wisselgesprek

U kunt afwisselend met twee gesprekspartners spreken (wisselgesprek).

**Voorwaarde:** U voert een gesprek en u heeft een tweede deelnemer opgebeld (ruggespraak) of u heeft een wisselgesprek beantwoord.

► Met  tussen de gesprekspartners wisselen.

De partner waarmee u momenteel spreekt, wordt in het display aangeduid met .

## Het huidige gesprek beëindigen

**Opties** → **Einde gesprek**

U bent weer verbonden met de wachtende deelnemer.

## Gesprek doorverbinden naar een interne deelnemer

U kunt een gesprek doorverbinden naar een andere deelnemer als dit door uw telefooncentrale/uw provider wordt ondersteund.

U voert een gesprek:

- ▶ Ruggespraakgesprek tot stand brengen (→ [pagina 33](#)).

Als de gesprekspartner opneemt:

- ▶ Eventueel gesprek aankondigen.



Verbreekttoets indrukken.

Het gesprek in de wachtstand is doorverbonden naar de andere deelnemer.

**Voorwaarde:** gesprek doorverbinden door het neerleggen van de hoorn is ingeschakeld ("**Gesprek doorverbinden door neerleggen**" → [pagina 87](#)).

Als de tweede gesprekspartner **niet** opneemt of in gesprek is, drukt u de displaytoets **Einde** in om terug te gaan naar het eerste gesprek.

Bij het doorverbinden van een gesprek kunt u ook de verbreekttoets  indrukken voordat de interne deelnemer opneemt.

## "Anoniem bellen"

U kunt het meesturen van uw telefoonnummer voor het volgende gesprek onderdrukken (CLIR = Calling Line Identification Restriction).

In de ruststand:



→  **Netdiensten** → **Volg. opr. anoniem**

Selecteren en **OK** indrukken.



Nummer invoeren of uit Contacten overnemen.

**Kiezen** /



Display- of verbindingstoets indrukken. Het nummer wordt gekozen.

## Gigaset HDSP – Telefoneren met uitstekende geluidskwaliteit



Uw Gigaset-toestel ondersteunt de breedband-codec G.722. Met deze codec kunt u telefoneren met glasheldere geluidskwaliteit (High Definition Sound Performance).

Voorwaarden voor breedbandverbindingen via uw toestel zijn:

- U voert het gesprek met een handset die geschikt is voor breedband.
- De codec G.722 is voor het telefoonsysteem vrijgeschakeld en voor de handset geselecteerd (→ [pagina 79](#)).
- Uw telefooncentrale/VoIP-provider ondersteunt breedbandverbindingen.
- Het toestel van uw gesprekspartner ondersteunt de codec G.722 en accepteert het tot stand brengen van breedbandverbindingen.

### Let op

Breedbandtelefonie met codec G.722 moet in de webconfigurator van de DECT-Manager worden vrijgeschakeld, → [pagina 86](#). Deze instelling geldt voor het hele Gigaset N720 DECT IP Multicell System. Als breedbandtelefonie ingeschakeld is, kunnen per basisstation maximaal vier gesprekken tegelijk worden gevoerd (in smalband-mode acht).

## Telefoonfuncties instellen

---

### Wisselgesprek bij externe gesprekken in-/uitschakelen

Als deze functie is ingeschakeld, hoort u tijdens een gesprek een attentietoon die aangeeft, dat een andere deelnemer u probeert te bereiken (→ [pagina 32](#)).

Als deze functie is uitgeschakeld, hoort de beller de bezetton als u al in gesprek bent.

#### Wisselgesprek in-/uitschakelen

 →  **Netdiensten**

 **Wisselgesprek** met de navigatietoets selecteren.

**Wijzigen** Displaytoets indrukken om de functie in of uit te schakelen (☑ = aan).

### Oproepdoorschakeling

Met de functie Oproepdoorschakeling worden oproepen doorgeschakeld naar een andere aansluiting. Oproepdoorschakeling kan als functie van de Gigaset N720 DECT IP Multicell System worden gebruikt of staat als dienst van de VoIP-telefooncentrale/de provider ter beschikking.

 →  **Netdiensten** → **Omleiding**

► Gegevens in meerdere regels wijzigen:

#### Status

**Aan / Uit** selecteren om de functie Wisselgesprek in of uit te schakelen.

#### Naar telefoonnr.

Nummer invoeren waarnaar moet worden doorgeschakeld. U kunt een nummer uit het vaste net, een VoIP-nummer of een mobiel nummer aangeven.

#### Bij

**Alle / Bezet / Tijdsoverschrijding** selecteren.

**Alle:** oproepen worden direct doorgeschakeld, d.w.z. op uw telefoon worden geen oproepen meer gesignaleerd.

**Tijdsoverschrijding:** oproepen worden doorgeschakeld als na meerdere oproepsignalen niet wordt opgenomen.

**Bezet:** oproepen worden doorgeschakeld als uw toestel bezet is.

Als de dienst door de DECT-Manager ter beschikking wordt gesteld:

**OK** Displaytoets indrukken om de functie Oproepdoorschakeling in te schakelen.

Als u de dienst van de VoIP-telefooncentrale of van een provider gebruikt:

**Verstuur** Displaytoets indrukken.

**Opmerkingen**

- ◆ Een oproep voor de handset die wordt doorgeschakeld, wordt opgenomen in de oproeplijsten.
- ◆ Als de oproep wordt doorgeschakeld naar een deelnemer die niet bereikbaar is (bijvoorbeeld omdat de handset uit staat), wordt de oproep na korte tijd geweigerd.

**Niet storen**

Als u geen oproepen wenst te ontvangen en de telefoon niet moet overgaan, dan schakelt u de functie "Niet storen" (DND) in (mits dit door uw telefooncentrale/uw provider wordt ondersteund). Als de functie is ingeschakeld, kunt u gewoon telefoneren.

 →  **Netdiensten** → **Niet storen**

**Status**      **Aan / Uit** selecteren om de functie Wisselgesprek in of uit te schakelen.

- ▶ Displaytoets **Verstuur** indrukken.

# Telefoonboeken gebruiken

U kunt kiezen uit de volgende opties:

- ◆ Contacten (het (lokale) telefoonboek) van uw handset (zie gebruiksaanwijzing van de handset).
- ◆ Openbare online-telefoonboeken en bedrijvengidsen ( → **pagina 40**)
- ◆ Online-telefoonboeken die via een telefoonsysteem worden aangeboden, bijvoorbeeld een bedrijfstelefoonboek en/of een persoonlijk telefoonboek ( → **pagina 39**)

Welke telefoonboeken ter beschikking staan, kunt u instellen met de webconfigurator van de DECT-Manager ( → **pagina 91**).

## Contacten openen via de toets Contacten

De toets Contacten  (onderzijde navigatietoets) van de handsets is normaal gesproken als volgt ingesteld:

- ◆ **kort** indrukken opent Contacten (lokaal telefoonboek),
- ◆ **lang** indrukken opent de selectie van beschikbare online-telefoonboeken.

Deze toewijzing kan voor elke handset met de webconfigurator van de DECT-Manager worden gewijzigd ( → **pagina 78**). De actie "Toets Contacten kort indrukken" kan worden toegewezen aan een bepaald online-telefoonboek. In dat geval opent u Contacten (lokaal telefoonboek) door de Toets Contacten lang in te drukken.





In onderstaande beschrijving gaan we uit van de standaardprogrammering.

## Bedrijfstelefoonboek openen met de INT-toets

De INT-toets  (navigatietoets links) van de handsets opent een bedrijfstelefoonboek als dit via de webconfigurator is geconfigureerd en voor de DECT-Manager toegankelijk is. Welk telefoonboek er wordt geopend, kan voor elke handset afzonderlijk met de DECT-Manager worden ingesteld ( → **pagina 78**).

## Telefoonboeken openen via het menu

Via het menu van de handset heeft u toegang tot alle beschikbare telefoonboeken:

-  →  **Contactpersonen** → **Contacten**      Lokaal telefoonboek
-  →  **Contactpersonen** → **Online-  
tel.boeken**      Lijst van alle online-telefoonboeken die bij de DECT-Manager zijn geconfigureerd.

De telefoonboeken worden weergegeven met de naam die in de webconfigurator is ingesteld.

### Let op

Voor handsets die op een Gigaset N720 DECT IP Multicell System zijn aangesloten, is het niet mogelijk om vermeldingen uit de lokale Contacten te versturen naar een andere handset.

De beheerder kan de lokale Contacten van de handsets met de webconfigurator van de DECT-Manager kopiëren naar een PC en deze van daaruit naar de andere handsets kopiëren ( → **pagina 80**).



## Bedrijfstelefoonboeken gebruiken

U kunt op uw handset telefoonboeken gebruiken die via een server in het bedrijfsnetwerk ter beschikking worden gesteld. De volgende formaten zijn mogelijk:

- ◆ Telefoonboek in LDAP-formaat (LDAP = Lightweight Directory Access Protocol)
- ◆ Telefoonboek in XML-formaat
- ◆ Persoonlijk telefoonboek in XML-formaat

**Voorwaarde:**

- ◆ De telefoonboeken zijn aanwezig in het geldige XML- of LDAP-formaat.
- ◆ Ze zijn bij de DECT-Manager geconfigureerd en vrijgeschakeld ( → [pagina 93](#))

### Telefoonboek openen

**Voorwaarde:** uw handset bevindt zich in de ruststand.

 Navigatietoets (INT) indrukken.

Het telefoonboek wordt geopend waarvoor in de DECT-Manager voor uw handset de actie "Openen via de INT-toets" is ingesteld ( → [pagina 78](#)).

Of:

 →  **Contactpersonen** → **Online-tel.boeken**

Alle beschikbare online-telefoonboeken worden weergegeven.

 Telefoonboek selecteren en **OK** indrukken.

### Contactpersoon zoeken en weergeven

 Naar de gewenste contactpersoon bladeren.

Of:



Naam (resp. beginletter) invoeren.

Zodra u een toets indrukt, schakelt het toestel over in de zoek-mode. U kunt maximaal acht tekens invoeren. De eerste contactpersoon in de lijst die bij uw invoer past, wordt weergegeven.

 Als er meerdere contactpersonen worden gevonden, bladert u naar de gewenste contactpersoon.

► Displaytoets **Weergvn** of  indrukken om de contactpersoon weer te geven.

### Telefoonnummer kiezen via bedrijfstelefoonboek

Het bedrijfstelefoonboek wordt geopend met de INT-toets  (navigatietoets links).

 Bedrijfstelefoonboek openen.

 Vermelding selecteren.

 Verbindingstoets indrukken. Het nummer wordt gekozen.

U hoort de bezettoon als:

- ◆ het opgebeld toestel niet beschikbaar is (handset uitgeschakeld, buiten bereik).
- ◆ het gesprek niet binnen een bepaalde tijd (gedefinieerd op het telefoonsysteem) niet wordt beantwoord.

## Online-telefoonboeken gebruiken

U kunt openbare online-telefoonboeken (online-telefoonboek en bedrijvengids) gebruiken. **Voorwaarde:** de online-telefoonboeken zijn op de DECT-Manager vrijgeschakeld (→ **pagina 91**) en de DECT-Manager heeft via zijn LAN-aansluiting toegang tot internet.

### Disclaimer

Deze dienst is landspecifiek. Gigaset Communications GmbH biedt geen garanties voor de beschikbaarheid van deze dienst.  
Deze dienst kan op elk willekeurig moment worden beëindigd.

### Online-telefoonboek/bedrijvengids openen

**Voorwaarde:** uw handset bevindt zich in de ruststand.

 **Lang** indrukken.

Of:

 →  **Contactpersonen** → **Online-tel.boeken**

Een lijst met de online-telefoonboeken wordt geopend.

 Online-telefoonboek of bedrijvengids in de lijst selecteren en op **OK** drukken.

Er wordt een verbinding tot stand gebracht met de Telefoongids of de Bedrijvengids.

Als er slechts één online-telefoonboek beschikbaar is, wordt de verbinding direct tot stand gebracht als u **lang** op de onderzijde van de navigatietoets  drukt.

### Contactpersoon zoeken

**Voorwaarde:** u heeft "De Telefoongids"/"De Bedrijvengids" geopend.

► Gegevens in meerdere regels invoeren:

**Achternaam:** (online-telefoonboek) of

**Trefwoord/Naam:** (bedrijvengids)

Naam, deel van een naam of branche invoeren (max. 30 tekens).

**Plaats:** Naam van de stad invoeren waar de gewenste deelnemer woont (max. 30 tekens).

Als u al eerder contactpersonen heeft opgezocht, worden de als laatste ingevoerde plaatsnamen weergegeven (maximaal 5).

U kunt een nieuwe naam invoeren of met  een van de weergegeven plaatsnamen selecteren en met **OK** bevestigen.

Of:

**Telefoonnummer:** Nummer invoeren (max. 30 tekens).

► Displaytoets **Zoeken** of  indrukken om de zoekactie te starten.

U dient of in **Achternaam** resp. **Trefwoord/Naam:** en in **Plaats** gegevens invoeren of in **Telefoonnummer**. Zoeken op nummer is alleen mogelijk als het gekozen online-telefoonboek het zoeken op nummer ondersteunt.

### Let op

Hoe u op de handset tekst invoert, wordt beschreven in de gebruiksaanwijzing van de handset.

Als er meerdere steden met de ingevoerde naam worden gevonden, verschijnt een lijst met gevonden namen:



Stad selecteren.

Als een stadsnaam langer is dan één regel, wordt hij afgekort. Met **Weergvn** kunt u dan de volledige naam laten weergeven.

Als er geen stad werd gevonden: druk op **Wijzigen** als u de zoekcriteria wilt wijzigen. De gegevens voor **Trefwoord/Naam** en **Plaats** worden overgenomen en kunnen door u worden gewijzigd.

**Zoeken** Displaytoets indrukken om het zoeken op naam voort te zetten.

Als er geen deelnemer met de ingevoerde naam wordt gevonden, verschijnt een melding. U kunt kiezen uit de volgende opties:

- ▶ Displaytoets **Nieuw** indrukken om een nieuwe zoekactie te starten.

Of

- ▶ Displaytoets **Wijzigen** indrukken om de zoekcriteria te wijzigen. De ingevoerde naam en stad worden overgenomen en kunnen worden gewijzigd.

Als de trefferlijst te groot is, worden geen treffers weergegeven. Dit wordt met een melding aangegeven.

- ▶ Displaytoets **Verfijn** indrukken om een gedetailleerde zoekactie te starten (→ [pagina 42](#)).

Of

- ▶ Afhankelijk van de provider: als in het display het aantal treffers wordt weergegeven, kunt u ook de trefferlijst laten weergeven. Druk op de displaytoets **Weergvn**.

## Zoekresultaten (trefferlijst)

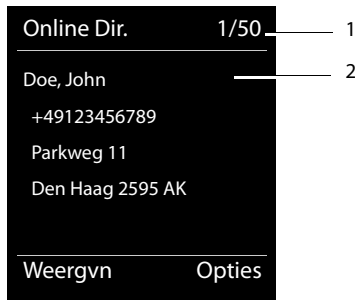

Het zoekresultaat wordt in de vorm van een lijst op het display weergegeven. Voorbeeld:



- 1/50: Lopende nummer/aantal treffers (als het aantal treffers >99, wordt alleen het lopende nummer weergegeven).
- Vier regels met naam, branche, telefoonnummer en adres van de deelnemer (evt. afgekort). Als er geen vast telefoonnummer beschikbaar is, wordt het mobiele telefoonnummer weergegeven (indien aanwezig).

## Telefoonboeken gebruiken

U kunt kiezen uit de volgende opties:

- ▶ Met  kunt u door de trefferlijst bladeren.
- ▶ Displaytoets **Weergvn** indrukken. Alle informatie van de vermelding (naam, eventueel branche, adres, telefoonnummers) wordt volledig weergegeven. Met  kunt u door de trefferlijst bladeren.

Met **Opties** beschikt u over de volgende extra mogelijkheden:

### Verfijnen

Zoekcriteria verfijnen en trefferlijst beperken (→ **pagina 42**).

### Opnieuw zoeken

Nieuwe zoekactie starten.

### Naar Contacten

Nummer overnemen in Contacten. Als de vermelding meerdere nummers bevat, wordt een lijst weergegeven waarin u een nummer kunt kiezen. Voor het geselecteerde nummer wordt een nieuwe vermelding aangemaakt. De achternaam wordt overgenomen in het veld **Achternaam** van Contacten.

## Deelnemer opbellen

**Voorwaarde:** er wordt een trefferlijst weergegeven.

- ▶ Contactpersoon selecteren en verbindingstoets  indrukken.

Als de contactpersoon alleen uit een nummer bestaat, dan wordt dit gebeld.

Bevat de contactpersoon meerdere nummers, dan verschijnt er een lijst met deze nummers.

- ▶ Met  nummer selecteren en displaytoets **Kiezen** indrukken.

## Uitgebreide zoekactie starten

Met deze optie kunt u het aantal treffers van een vorige zoekactie met behulp van zoekcriteria (voornaam/straat) beperken.

**Voorwaarde:** het resultaat van een zoekactie wordt weergegeven (trefferlijst met meerdere contactpersonen of een melding vanwege een te groot aantal treffers).

**Verfijn** Displaytoets indrukken.

Of

**Opties** → **Verfijnen**

Selecteren en **OK** indrukken.

De zoekcriteria van de vorige zoekactie worden overgenomen en in de betreffende velden ingevoerd.

**Achternaam:** (online-telefoonboek) of

**Trefwoord/Naam:** (bedrijvengids)

Eventueel naam/branche wijzigen of gedeeltelijke naam aanvullen.

**Plaats:** Naam van de stad uit het vorige zoekproces wordt weergegeven (kan niet worden veranderd).

**Straat:** Eventueel straatnaam invoeren (max. 30 tekens).

**Voornaam:** (alleen in het online-telefoonboek)

Eventueel voornaam invoeren (max. 30 tekens).

**Zoeken**

Uitgebreide zoekactie starten.

# Oproeplijsten gebruiken

De volgende oproeplijsten staan ter beschikking:

**Alle oproepen** Alle uitgaande, aangenomen en gemiste oproepen.

**Uitgaande oproepen** De 20 als laatste gebelde nummers (nummerherhalingslijst).

**Beantwoorde opr.** Oproepen die u heeft aangenomen (max. 15).

**Gemiste oproepen** Oproepen die u niet heeft beantwoord (max. 15).

Als de lijst vermeldingen bevat die u nog niet heeft opgeslagen, dan staat het symbool  en het aantal nieuwe vermeldingen op het display. U kunt de lijst ook oproepen met de berichttoets

 (→ **pagina 45**).

In de lijsten worden de oproepen in chronologische volgorde opgeslagen. Als het maximale aantal is bereikt, wordt de oudste vermelding overschreven door de nieuwste. Een voorwaarde voor het opslaan van inkomende oproepen is het meesturen van CLIP-informatie (→ **pagina 30**).

## Vermeldingen weergeven

Oproeplijsten openen in de ruststand:



**Oproepen** Displaytoets indrukken

Of via het menu:







 Gewenste lijst selecteren en **OK** indrukken.



### Let op

De nummerherhalingslijst (uitgaande oproepen) kunt u ook openen met de verbindingstoets . De lijst met gemiste oproepen opent u ook met de berichttoets .

## Lijstvermelding

Alle oproepen	
  Frank	14.09.11, 15:40
 089563795	14.05.11, 15:32
 ...0123727859362922	14.05.11, 15:07 [3]
Weergvn	Opties

De oproepen worden chronologisch weergegeven van de nieuwste naar de oudste vermelding.

Een symbool voor de vermelding geeft aan of het een uitgaande () , een beantwoorde () of een gemiste () oproep is.

### Informatie over een vermelding:

- ◆ Het lijsttype (bovenste regel).
- ◆ De status van de vermelding, **in vet**: nieuwe vermelding
- ◆ Nummer of naam van de beller
- ◆ Datum en tijd van de oproep (mits ingesteld)

## Oproeplijsten gebruiken

- ◆ Telefoonnummer van de bellers resp. de opgebeldde deelnemer. Als het nummer in Contacten is opgeslagen, dan wordt de naam weergegeven. Als het nummer zich niet in Contacten bevindt, dan wordt er gezocht in de bedrijfstelefoonboeken.
- ◆ Datum en tijd van de oproep. Bij uitgaande oproepen wordt weergegeven hoe vaak er is gebeld.

Welke informatie wordt weergegeven, is afhankelijk van de informatie die bij de oproep is meegestuurd en of de beller zich in het telefoonboek/Contacten bevindt.

Als de beller de functie NummerWeergave CLIP (=Calling Line Identification Presentation) ingeschakeld heeft, wordt het nummer van de beller meegestuurd. Aan de hand van het nummer kan de beller worden geïdentificeerd als hij al in het telefoonboek is opgeslagen.

### Gedetailleerde informatie weergeven

**Weergvn** Displaytoets indrukken. De beschikbare informatie wordt weergegeven, minimaal het telefoonnummer.

## Telefoonnummer uit de lijst kiezen

U kunt telefoonnummers op de volgende manieren uit een lijst kiezen:

 In de lijst naar de gewenste naam bladeren.

 Verbindingstoets indrukken. Het nummer wordt gekozen.

Of:

**Weergvn** Displaytoets indrukken om de vermelding weer te geven.

 Verbindingstoets indrukken. Het nummer wordt gekozen.

## Vermelding uit oproeplijst kopiëren naar Contacten

 In de lijst naar de gewenste vermelding bladeren.

**Opties** Displaytoets indrukken.

 Vermelding **Naar Contacten** selecteren en met **OK** bevestigen.

Contacten wordt geopend. U kunt een nieuwe vermelding in Contacten aanmaken of een bestaande vermelding wijzigen.

## Vermelding of lijst wissen

 In de lijst naar de gewenste vermelding bladeren als u een bepaalde vermelding wilt wissen.

**Opties** Displaytoets indrukken.

 **Wis vermelding of Alles wissen** selecteren en met **OK** bevestigen.

U dient de actie nog een keer te bevestigen.

## Berichten weergeven

De volgende berichttypen worden weergegeven:

- ◆ Voicemailberichten op voicemails (zie beneden)
- ◆ Gemiste oproepen (→ [pagina 43](#))
- ◆ E-mails (→ [pagina 47](#))
- ◆ Gemiste afspraken (zie de gebruiksaanwijzing van uw handset)

Met de berichtentoets  heeft u toegang tot alle berichten.

De ontvangst van een nieuw bericht wordt als volgt weergegeven:

- ◆ door het knipperen van de berichtentoets 
- ◆ door een melding in het rustdisplay:

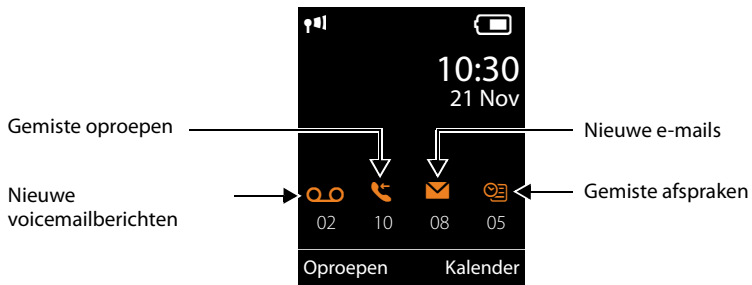



## Voicemail gebruiken

Uw VoIP-telefooncentrale/uw provider biedt een antwoordapparaat in het netwerk aan, een zogeheten voicemail.

Elke voicemail neemt alleen de oproepen aan die via de bijbehorende lijn binnenkomen (VoIP-telefoonnummer). Om alle oproepen te kunnen registreren, moet voor elke VoIP-lijn een eigen voicemail worden geconfigureerd.

De voicemail wordt voor elke handset met de webconfigurator van de DECT-Manager geconfigureerd en kan ook alleen daar worden in- en uitgeschakeld (→ [pagina 78](#)).

## Weergave van nieuwe berichten in het rustdisplay van een Gigaset-handset.

Als op de voicemail van een handset een nieuw bericht binnengekomen is, wordt op het rustdisplay het symbool  en het aantal nieuwe berichten weergegeven. De berichtentoets  knippert.

## Bericht beluisteren

### Voicemail bellen via snelkiesnummer



Lang indrukken.



U wordt direct verbonden met de voicemail.



Eventueel handsfree-toets indrukken.

De aankondiging van het antwoordapparaat wordt over de luidspreker weergegeven.

### Voicemail via menu bellen

 →  Voicemail → Berichten afspelen

U wordt direct verbonden met de voicemail.

### Voicemail via de berichttoets bellen

Onder de berichttoets  bevindt zich een lijst met verschillende soorten berichten, bijvoorbeeld gemiste oproepen, e-mail of voicemail.

De volgende gegevens worden weergegeven (voorbeeld Gigaset SL610H PRO):

Berichten	
...	(4)
Voicemail	(2)
...	(3)
Terug	OK

Als de voicemail nieuwe berichten bevat, dan wordt de vermelding in de lijst vet weergegeven. Achter de lijstvermelding staat tussen haakjes het aantal nieuwe berichten.

Als er geen nieuwe berichten aanwezig zijn, staat achter de lijstvermelding van de voicemail geen cijfer. Het aantal berichten dat op de voicemail zijn opgeslagen, wordt niet weergegeven.



Berichttoets indrukken.



Vermelding van de voicemail selecteren en **OK** indrukken.

U wordt direct verbonden met de voicemail en hoort een aankondiging. Het afspelen van de berichten kunt u meestal met de toetsen van uw handset bedienen (cijfercodes). Let op de aankondiging.

### Opmerkingen



- ◆ De voicemail wordt automatisch via de bijbehorende verbinding opgebeld. Een gedefinieerd automatisch regionummer voor uw toestel wordt **niet** voor het nummer geplaatst.
- ◆ Het afspelen van de voicemail-berichten kunt u meestal met de toetsen van uw telefoon bedienen (cijfercodes). Voor VoIP dient u aan te geven hoe de cijfercodes moeten worden omgezet in DTMF-signalen en hoe ze moeten worden verstuurd (→ **pagina 86**).



## E-mail-notificaties

U ontvangt e-mailberichten op uw handset als met de webconfigurator van de DECT-Manager de naam van de Inbox-server en uw persoonlijke toegangsgegevens (accountnaam, wachtwoord) zijn opgeslagen. Bovendien dient het melden van nieuwe e-mailberichten te zijn ingeschakeld (→ [pagina 82](#)).

**Voorwaarde:** het telefoonsysteem brengt regelmatig een verbinding tot stand met de Inbox-servers en controleert of er nieuwe berichten zijn binnengekomen. Deze verbinding wordt standaard elke 15 minuten tot stand gebracht. De beheerder kan deze tijd wijzigen (→ [pagina 76](#)).

De ontvangst van nieuwe e-mailberichten wordt op de handset weergegeven. Bij de Gigaset SL610 PRO bijvoorbeeld klinkt een attentietoon, de berichtentoets  knippert en in het display in de ruststand wordt het symbool  weergegeven.

### Let op

Als er nieuwe e-mailberichten zijn, wordt na een druk op de berichtentoets  de lijst **E-mail** weergegeven.

Van elk e-mailbericht in de Inbox kunt u de afzender, de datum en tijd van ontvangst alsmede het onderwerp en de berichtentekst (evt. afgekort) laten weergeven (→ [pagina 47](#)).

### Let op

Als u in de webconfigurator bovendien de verificatie van de telefoon bij de Inbox-server heeft ingesteld op TLS-verificatie via een beveiligde verbinding en mislukt deze, dan worden de e-mailberichten niet op uw toestel geladen.

In dit geval wordt bij het indrukken van de knipperende berichtentoets  de melding **Certificaatfout - Controleer uw certificaten in de webconfigurator** weergegeven.

- ▶ Druk op de displaytoets **OK** om de melding te bevestigen.
- ▶ Op de webpagina **Beveiligingsinstellingen** van de DECT-Manager (→ [pagina 72](#)) staat, waarom de beveiligde verbinding niet tot stand kon worden gebracht en wat u hieraan kunt doen.

## Inbox openen

### Voorwaarden:

- ◆ U beschikt over een e-mail-account bij een provider.
- ◆ De Inbox-server gebruikt het POP3-protocol.
- ◆ De naam en uw persoonlijke toegangsgegevens (accountnaam en wachtwoord) zijn voor uw handset opgeslagen in DECT-Manager (→ [pagina 82](#)).

Op de handset:

 →  **Messaging** → **E-mail**

Of, als er nieuwe e-mailberichten zijn (de berichtentoets  knippert):

 → **E-mail**

## Berichten weergeven

Het toestel brengt een verbinding tot stand met de Inbox-server. De lijst met daar opgeslagen e-mailberichten verschijnt.

De nieuwe, ongelezen berichten staan voor de oude, gelezen berichten. De nieuwste vermelding staat aan het begin van de lijst

Voor elke e-mail worden naam resp. e-mailadres van de afzender (1 regel, eventueel afgekort) alsmede datum en tijd worden weergegeven (datum en tijd worden alleen correct weergegeven als afzender en ontvanger zich in dezelfde tijdzone bevinden).

Voorbeeld voor de weergave op de handset Gigaset SL610H PRO:



1 E-mailadres of de door de afzender meegestuurde naam (eventueel afgekort)

**Vet:** bericht is nieuw.

Alle berichten die nog niet in de Inbox stonden toen u de Inbox de laatste keer opende, worden als "nieuw" gekenmerkt. Alle andere e-mails worden niet gemarkeerd, ongeacht of ze gelezen zijn of niet.

2 Ontvangstdatum en -tijd van het e-mailbericht

Als de Inbox op de server leeg is, wordt de melding **Geen invoer** weergegeven.

### Let op

Veel e-mailproviders hebben standaard een beveiliging tegen spam geactiveerd. E-mailberichten die als spam zijn beoordeeld, worden in een aparte map opgeslagen en worden dus niet in de Inbox in het display weergegeven.

Bij sommige e-mailproviders kunt u het spamfilter configureren: spamfilter uitschakelen of spam-mails in de Inbox laten weergeven.

Andere e-mailproviders verzenden bij de ontvangst van nieuwe spam-mail een bericht naar de Inbox. Dit bericht wijst u u erop dat er e-mail is ontvangen die waarschijnlijk spam is.

Datum en afzender van deze mail worden echter steeds bijgewerkt zodat dit bericht altijd als nieuw wordt weergegeven.

## Meldingen bij het tot stand brengen van verbinding

Bij het tot stand brengen van een verbinding met de Inbox-server kunnen zich de volgende problemen voordoen. De meldingen worden enkele seconden lang in het display weergegeven.

### Server niet bereikbaar

Er kon geen verbinding tot stand worden gebracht met de Inbox-server. Dit kan de volgende oorzaken hebben:

- Verkeerde naam voor de Inbox-server ingevoerd ( → webconfigurator, → **pagina 82**).
- Tijdelijke problemen bij de Inbox-server (werkt niet of is niet verbonden met het internet).
  - ▶ Instellingen van de webconfigurator controleren.
  - ▶ Procedure op een later tijdstip opnieuw proberen.

### Momenteel niet mogelijk

De voor een verbinding vereiste resources van uw toestel zijn bezet, bijvoorbeeld omdat het maximale aantal toegestane DECT-verbindingen is bereikt.

- ▶ Procedure op een later tijdstip opnieuw proberen.

### Aanmelden is niet gelukt

Fout bij aanmelden bij de Inbox-server. Dit kan de volgende oorzaak hebben:

- Verkeerde gegevens ingevoerd voor de naam van de Inbox-server, de gebruikersnaam en/of het wachtwoord.
  - ▶ Instellingen controleren ( → webconfigurator, → **pagina 82**).
- De e-mail-provider geeft de POP3-toegang slechts met bepaalde tussenpozen vrij.
  - ▶ Probeer het na enkele ogenblikken nogmaals.

### E-mailinstellingen zijn niet volledig

De ingevoerde gegevens voor de naam van de Inbox-server, de gebruikersnaam en/of het wachtwoord zijn niet volledig.

- ▶ Instellingen controleren resp. aanvullen ( → webconfigurator:).

## Kopregel en tekst van een e-mail weergeven

**Voorwaarde:** u heeft de Inbox geopend ( → **pagina 47**).

 E-mailbericht selecteren.

**Lezen** Displaytoets indrukken.

Het onderwerp van het e-mailbericht (maximaal 120 tekens) en de eerste tekens van een tekstmelding worden weergegeven.

Voorbeeld voor de weergave op de handset Gigaset SL610H PRO:



1 **Onderwerp** van het e-mailbericht Er worden maximaal 120 tekens weergegeven.

## Berichten weergeven

2 Tekst van het e-mailbericht (eventueel afgekort).



Verbreektoets indrukken om terug te keren naar de Inbox.

### Let op

Als de e-mail iets anders dan normale tekst bevat, verschijnt kort de melding **Weergave e-mail niet mogelijk**.

## Afzenderadres van een e-mail bekijken

**Voorwaarde:** u heeft de e-mailnotificatie geopend om het bericht te lezen (→ [pagina 49](#)).

**Opties** → **Van**

Selecteren en **OK** indrukken.

Het e-mailadres van de afzender wordt weergegeven, eventueel op meerdere regels (maximaal 60 tekens).

**Terug** Displaytoets indrukken om terug te keren naar de Inbox.

Voorbeeld voor de weergave op de handset Gigaset SL610H PRO:

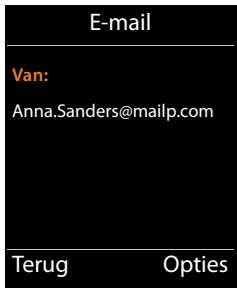

## E-mailbericht wissen

**Voorwaarde:** u heeft de inbox geopend (→ [pagina 47](#)) of de berichtenkopregel of het adres van de afzender van een e-mailbericht worden weergegeven(→ [pagina 49](#)):

**Opties** → **Wissen**

Selecteren en **OK** indrukken.

**Ja** Displaytoets indrukken om de vraag om bevestiging te beantwoorden.

Het e-mailbericht wordt op de Inbox-server gewist.

## Info Center – altijd online met uw telefoon

U kunt met uw toestel infodiensten opvragen, die speciaal voor uw toestel zijn voorbereid. Welke diensten ter beschikking staan, kunt u instellen met de webconfigurator van de DECT-Manager (→ [pagina 90](#)).

Infodiensten kunnen zijn:

- ◆ Online-content uit het internet
- ◆ Informatie die via de telefooncentrale ter beschikking wordt gesteld.

### Let op

U kunt met elke aangemelde handset Gigaset het Info Center starten en infodiensten laten weergeven.

Bij enkele van deze handsets kunt u het Info Center rechtstreeks uit het hoofdmenu starten. Bij de andere handsets vindt u het Info Center in het submenu ★ **Extra functies**.

## Info Center starten, infodiensten selecteren

U kunt infodiensten (toepassingen, apps) selecteren die op de server worden aangeboden.

Voorbeelden:

 →  **Infocenter**

of::

 → ★ **Extra functies** → **Infocenter**

Het menu van uw Info Center, d.w.z. een lijst van infodiensten die ter beschikking staan, wordt weergegeven. U kunt in de infodiensten bladeren.

 Infodienst selecteren en **OK** indrukken.

Voor sommige infodiensten (persoonlijke infodiensten) moet u zich aanmelden met gebruikersnaam en wachtwoord. U voert dan uw toegangsgegevens in zoals beschreven in paragraaf "[Aanmelden voor persoonlijke infodiensten](#)" op [pagina 52](#).

## Meldingen bij het laden van opgevraagde informatie

De informatie wordt uit het internet geladen. Enkele seconden wachten tot de informatie wordt weergegeven. Op het display wordt de melding **Een moment** weergegeven.

Als de informatie van een infodienst niet kan worden weergegeven, verschijnt een van de volgende meldingen:

### Gewenste pagina is niet bereikbaar

Mogelijke oorzaken hiervoor zijn:

- ◆ Tijdoverschrijding (time-out) bij het laden van de informatie resp.
- ◆ De internet-server voor de infodiensten is niet beschikbaar.
- ▶ Controleer uw internetverbinding en vraag de gegevens op een later tijdstip opnieuw op.

### Coderingsfout op de gewenste pagina

De inhoud van de opgevraagde infodienst is in een formaat opgemaakt dat niet op de handset kan worden weergegeven.

### Gewenste pagina kan niet worden weergegeven

Algemene fout bij het laden van de infodienst.

### Aanmelden mislukt

Het aanmelden is mislukt. Mogelijke oorzaken hiervoor zijn:

- ◆ U heeft uw aanmeldgegevens niet correct ingevoerd.
  - ▶ Selecteer de infodienst opnieuw en herhaal de aanmeldprocedure. Let bij het invoeren van de gegevens op het juiste gebruik van hoofdletters en kleine letters.
- ◆ U beschikt niet over de juiste autorisatie.

## Aanmelden voor persoonlijke infodiensten

Als u zich voor een infodienst moet aanmelden met een gebruikersnaam en wachtwoord, verschijnt na het aanvragen van de dienst eerst het volgende display:

### Verificatiennaam

Voer de gebruikersnaam in die u van de aanbieder van de infodienst heeft gekregen.

**Opslaan** Displaytoets indrukken.

### Wachtwoord

Voer het bijbehorende wachtwoord in.

**Opslaan** Displaytoets indrukken.

Als het aanmelden is gelukt, wordt de gewenste infodienst weergegeven.

Als het aanmelden niet is gelukt, verschijnt een melding op het display, → **Meldingen bij het laden van opgevraagde informatie, pagina 52.**



### Let op

Let bij het invoeren van de aanmeldgegevens op het juiste gebruik van hoofdletters en kleine letters. Informatie over het invoeren van tekst vindt u in de gebruiksaanwijzing van de handset.

## Info Center bedienen

Afhankelijk van de aangevraagde infodienst heeft u de volgende mogelijkheden:

### Bladeren binnen een infodienst

- ▶ Met  bladert u binnen een infodienst naar beneden, met  bladert u naar boven (terug).

### Terug naar de vorige pagina

- ▶ Druk op de linker displaytoets.

### Terug naar het Info Center-menu

- ▶ Druk **kort** op de verbreekttoets .

Als u “offline” wilt gaan:



Druk **lang** op de verbreekttoets , de handset keert terug in de ruststand.

## Hyperlink selecteren

### Hyperlink naar meer informatie:



Als een pagina een hyperlink naar meer informatie bevat, wordt deze aangegeven met het symbool ►.

Als er een pagina met hyperlinks wordt geopend, is de eerste hyperlink gemarkeerd.

- ▶ U kunt de hyperlink selecteren met de navigatietoets: navigeer met  en/of  naar de regel met de hyperlink. De hyperlink wordt dan gemarkeerd (gekleurde balk).
- ▶ Druk op de rechter displaytoets **Link** om de bijbehorende pagina te openen.

### De hyperlink naar een telefoonnummer:

Als een hyperlink een telefoonnummer bevat, kunt u het nummer kopiëren naar de Contacten of het nummer direct bellen (click-2-call-functie).

- ▶ Selecteer de hyperlink eventueel met  en/of .
- ▶ U herkent een hyperlink van dit type aan het symbool dat boven de rechter displaytoets **Oproep** wordt weergegeven:
- ▶ Druk op displaytoets  als u het telefoonnummer wilt kopiëren naar de Contacten van uw handset.

Of:

- ▶ Druk op **Oproep**  om het betreffende nummer te kiezen.

Als u op **Oproep** drukt, wordt afhankelijk van uw provider

- ◆ het nummer direct gekozen of
- ◆ wordt het eerst op het display weergegeven. U dient het nummer dan eerst te bevestigen voordat het wordt gekozen.

▶ Als u op **Ja** drukt, wordt het nummer gekozen.



Of:

- ▶ Als u op **Nee** drukt, wordt weer de pagina met de hyperlink weergegeven. Het nummer wordt **niet** gekozen.



## Tekst invoeren

- ▶ Markeer eventueel met  in de regel het veld waarin u tekst wilt invoeren. De cursor knippert in het tekstveld.
- ▶ Voer uw tekst in met de toetsen van de handset.
- ▶ Blader eventueel naar andere tekstvelden om tekst in te voeren of schakel een optie in (zie hieronder).
- ▶ Druk op de rechter displaytoets om de invoer af te sluiten en de gegevens te verzenden.

## Selectie maken

- ▶ Markeer met  de regel met het veld dat u wilt selecteren.
- ▶ Druk eventueel meerdere keren links resp. rechts op de navigatietoets om de gewenste gegevens te selecteren.
- ▶ Blader met  eventueel naar andere selectievelden en selecteer ze zoals hierboven beschreven.
- ▶ Druk op de linker displaytoets om de selectie af te sluiten en de gegevens te verzenden.

## Optie inschakelen

- ▶ Navigeer met  naar de regel met de gewenste optie. De regel is gemarkeerd.
- ▶ Schakel de optie in of uit met de navigatietoets  (rechts indrukken) of de linker displaytoets (bijvoorbeeld **OK**).
- ▶ Blader eventueel naar andere opties of tekstvelden om deze in te schakelen of in te vullen.
- ▶ Druk op de linker displaytoets (bijv. **Verstuur**) om de invoer af te sluiten en de gegevens te verzenden.



## Systeminstellingen en instellingen op de handset

---

Systeminstellingen voert u in met de webconfigurator van de DECT-Manager (→ [pagina 58](#)) en kunnen niet via de handsets worden gewijzigd.

Dit geldt met name voor:

- ◆ Het aan- en afmelden van de handsets bij het telefoonsysteem, de naam van de handset
- ◆ Alle instellingen van het VoIP-account dat door een handset voor gesprekken wordt gebruikt.
- ◆ Instellingen voor de voicemail en het e-mail-account.
- ◆ Configuratie van online-telefoonboeken.

Handset-specifieke instellingen zijn bij levering op uw Gigaset ingesteld. U kunt deze instellingen wijzigen.

Dit geldt bijvoorbeeld voor

- ◆ Display-instellingen zoals taal, kleur, verlichting etc.
- ◆ Instellingen voor oproepsignalen, volume, handsfree-profielen etc.

Meer informatie hierover vindt u in de gebruiksaanwijzingen van de betreffende handsets.

## Datum en tijd

Datum en tijd worden in de webconfigurator van de DECT-Manager ingesteld (→ [pagina 101](#)) en in het hele systeem op alle basisstations en Gigaset-handsets gesynchroniseerd.

De synchronisatie wordt in de volgende situaties uitgevoerd:

- ◆ Als de datum of tijd op de DECT-Manager is gewijzigd.
- ◆ Als een handset bij het telefoonsysteem wordt aangemeld.
- ◆ Als een handset uitgeschakeld was en weer ingeschakeld wordt of zich langer dan 45 seconden buiten het bereik van het telefoonsysteem bevond en weer terugkeert.
- ◆ Automatisch 's nachts om 4.00 uur.

U kunt de datum en tijd op de handset wijzigen. Deze instelling geldt alleen voor de handset en wordt bij de volgende synchronisatie weer overschreven.

Datum en tijd worden weergegeven in het formaat dat voor de handset is ingesteld.

## Snelle toegang tot functies

Bij het programmeren van de displaytoetsen van de handset kunt u in de ruststand kiezen uit een reeks functies van het telefoonsysteem.

**Voorwaarde:** de toegepaste handset ondersteunt het individueel programmeren van de displaytoetsen in de ruststand:

- ▶ Linker of rechter displaytoets **lang** indrukken. De lijst met mogelijke toetsprogrammeringen verschijnt.
- ▶ Functie selecteren en **OK** indrukken.

Naast de functies van de handset kunnen de volgende basisfuncties onder de displaytoetsen worden geprogrammeerd:

### E-mail

Het e-mail-submenu voor het ontvangen en lezen van e-mailnotificaties openen (→ [pagina 47](#)):

 →  **Messaging** → **E-mail**

### Meer functies...

Selecteren en **OK** indrukken, vervolgens kunt u de volgende basisfuncties selecteren:

#### Oproeplijsten

Oproeplijsten-menu onder een toets programmeren.

 →  **Oproeplijsten**

#### Nr. onderdrukken

NummerWeergave bij de volgende oproep onderdrukken (→ [pagina 34](#)).

#### Omleiding

Toets programmeren met het menu voor het instellen en inschakelen van de oproepdoorschakeling (→ [pagina 36](#)):

 →  **Netdiensten** → **Omleiding**

#### PBX-besturing

Toegang tot diensten van de telefooncentrale.

 →  **Netdiensten** → **PBX-besturing**

Deze functie staat alleen ter beschikking als uw Gigaset N720 DECT IP Multicell System PRO aangesloten is op een Gigaset-telefooncentrale en deze diensten via een RAP-server worden aangeboden (→ [pagina 90](#)).

#### E-mail

Het e-mailsubmenu voor het ontvangen en lezen van e-mailnotificaties openen (→ [pagina 47](#)):

 →  **Messaging** → **E-mail**

#### Infocenter

Info Center starten, lijst met beschikbare infodiensten openen - online gaan (→ [pagina 51](#)).

 → **Extra functies** → **Infocenter**

#### Online-tel.boeken

Lijst van alle online-telefoonboeken en aanbieders van online-telefoonboeken weergeven (→ [pagina 38](#))

 →  **Contactpersonen** → **Online-tel.boeken**

<b>Centraal tel.boek</b>	Bedrijfstelefoonboek openen ( → <b>pagina 39</b> ). Als er meerdere bedrijfstelefoonboeken zijn, wordt een lijst met deze boeken weergegeven.
<b>Openb. online-tel.b</b>	Het openbare telefoonboek openen ( → <b>pagina 40</b> ). Als er meerdere openbare telefoonboeken zijn, wordt een lijst met deze boeken weergegeven. Als er telefoonboeken van meerdere providers zijn, dan wordt de lijst met providers weergegeven.

### Functie starten

De functie wordt op de onderste displayregel via de displaytoets weergegeven (evt. afgekort). Op die manier kunt u de functie met één druk op de toets opstarten.

In de ruststand van de handset:

- ▶ Displaytoets **kort** indrukken.

Het submenu wordt geopend, de functie wordt uitgevoerd.

## Systeem met de DECT-Manager configureren.

---

Met de webconfigurator neemt u uw Gigaset N720 DECT IP Multicell System in bedrijf en configureert u uw DECT-netwerk.

- ◆ U configureert het **DECT**-netwerk en registreert en synchroniseert de basisstations.
- ◆ U voert de belangrijkste instellingen in voor de VoIP-lijnen en registreert en configureert de handsets die in het DECT-netwerk moeten worden gebruikt.
- ◆ U kunt daarnaast extra instellingen invoeren, bijvoorbeeld bij het aansluiten van de handsets op een bedrijfsnetwerk of voor het aanpassen van de spraakwaliteit van de VoIP-lijnen.
- ◆ U slaat gegevens op de DECT-Manager op die nodig zijn voor de toegang tot speciale diensten op internet. Dit zijn onder andere de toegang tot openbare en persoonlijke online-telefoonboeken, toegang tot de Inbox-server van de e-mailaccounts en de synchronisatie van datum en tijd met een tijdserver.
- ◆ U kunt de configuratiegegevens van uw DECT-Manager in de vorm van bestanden opslaan op uw PC en deze in geval van fouten weer terugladen op de DECT-Manager. U kunt firmware-updates voor de DECT-Manager laten uitvoeren.
- ◆ U kunt de Contacten van de aangemelde Gigaset-handsets beheren (opslaan op de PC, onderling synchroniseren of synchroniseren met de Contacten van de PC).

## Webconfigurator bedienen

### PC met de webconfigurator van de DECT-Manager Verbinden

#### Voorwaarden:

- ◆ Op de PC is een standaard webbrowser geïnstalleerd, bijvoorbeeld Microsoft Internet Explorer vanaf versie 8.0 of Mozilla Firefox vanaf versie 4.x.
- ◆ DECT-Manager en PC zijn rechtstreeks met elkaar verbonden in een lokaal netwerk. De instellingen van een aanwezige firewall laten communicatie tussen PC en DECT-Manager toe.

#### Opmerkingen

- ◆ Afhankelijk van uw VoIP-telefooncentrale/VoIP-provider is het mogelijk dat u enkele instellingen in de webconfigurator niet kunt wijzigen.
- ◆ Als u met de webconfigurator verbonden bent, is deze voor andere gebruikers geblokkeerd. Gelijktijdige toegang is niet mogelijk.

- ▶ Start de webbrowser op de PC.
- ▶ Voer in het adresveld van de webbrowser de URL **www.gigaset-config.com** in. De toestellen die onder deze naam bekend zijn, worden weergegeven. Als er meerdere toestellen worden gevonden, selecteert u uw DECT-Manager op basis van het MAC-adres.

Er wordt een verbinding tot stand gebracht met de webconfigurator van de DECT-Manager.

### Als de verbinding met [gigaset-config.com](http://gigaset-config.com) geen resultaten oplevert:

- ▶ Vraag het actuele IP-adres van de DECT-Manager op.
- ▶ Voer in het adresveld van de webbrowser **http://** en het huidige IP-adres van de DECT-Manager in (voorbeeld: <http://192.168.2.10>).

#### Let op

Het IP-adres wordt via de DHCP-server van uw lokale netwerk dynamisch toegewezen. U vindt het actuele IP-adres van de DECT-Managers op de DHCP-server in de lijst van aangemelde DHCP-clients. De computernaam van de DECT-Manager is **N720-DM-PRO**. Het MAC-adres vindt u op de onderzijde van het toestel. Neem eventueel contact op met de beheerder van uw lokale netwerk.

Zodra een handset bij het systeem is aangemeld, kunt u het IP-adres ook in het info-menu van de handset opvragen (→ [pagina 117](#)).

Afhankelijk van de instelling van de DHCP-server kan het IP-adres van uw DECT-Manager van tijd tot tijd worden gewijzigd (→ [pagina 64](#)).

### Aan-/afmelden bij de webconfigurator

Nadat met succes een verbinding tot stand is gebracht, wordt in de webbrowser de aanmeldpagina weergegeven.

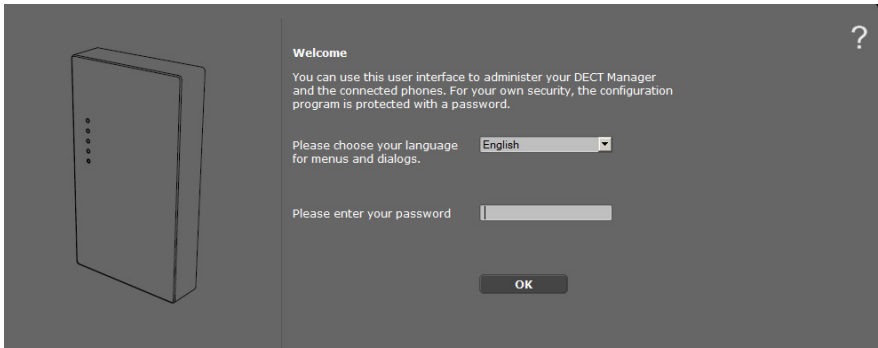

U kunt de taal selecteren waarin de menu's en dialoogvensters van de webconfigurator moeten worden weergegeven.

- ▶ Eventueel op  klikken om de lijst van beschikbare talen te openen.
- ▶ Taal kiezen.

De webpagina wordt opnieuw geladen in de geselecteerde taal. Dit kan enige tijd duren.

- ▶ In het onderste veld van de webpagina voert u het wachtwoord in (standaardinstelling: **admin**) om de functies van de webconfigurator te kunnen benaderen.
- ▶ Op de knop **OK** klikken.

## System met de DECT-Manager configureren.

### Opmerkingen

- ◆ Om veiligheidsredenen is het aan te raden, het wachtwoord te wijzigen (→ **pagina 72**).
- ◆ Als u langere tijd (ca. 10 min.) niet actief bent op de webconfigurator, wordt u automatisch afgemeld. Bij de volgende poging gegevens in te voeren resp. een webpagina te openen, wordt de aanmeldpagina weergegeven. Voer het wachtwoord opnieuw in om u aan te melden.
- ◆ Invoer die u voor het automatisch afmelden nog niet op de DECT-Manager had opgeslagen, gaat verloren.

## Opbouw van webpagina's van de webconfigurator

De pagina's van de webconfigurator bevatten de volgende bedieningselementen (voorbeeld):

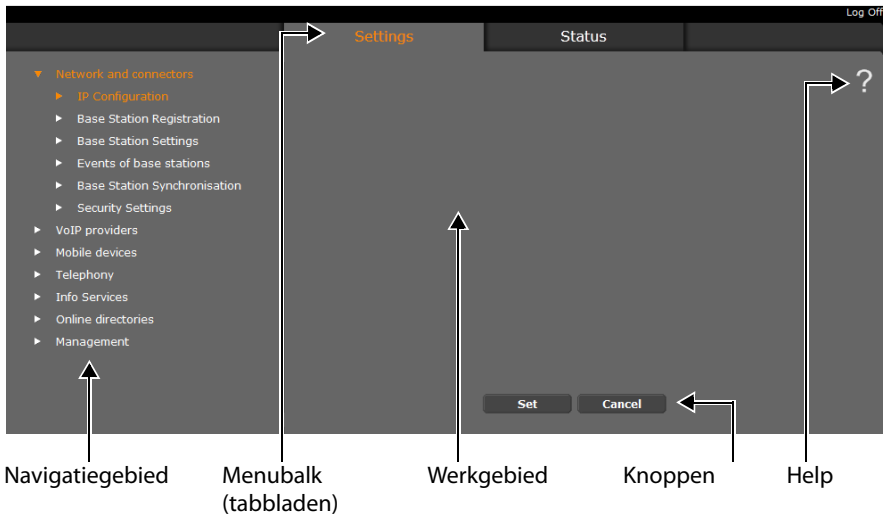

### Let op

De helpfunctie bevat een link naar een internetpagina met extra informatie.

## Menubalk

Op de menubalk worden de menu's van de webconfigurator in de vorm van tabbladen aangeboden. Een overzicht van de menu's van de webconfigurator vindt u op → **pagina 63**.

De volgende menu's zijn beschikbaar:

### Instellingen

Via het menu kunt u **Instellingen** op de DECT-Manager invoeren.

Als u klikt op het menu **Instellingen**, wordt in het navigatiegebied een lijst met functies van dit menu weergegeven.

### Status

Het menu bevat informatie over de configuratie en de status van de DECT-Manager en de basisstations.

### Afmelden

Rechtsboven op de menubalk vindt u op elke webpagina de functie **Afmelden**.

#### Let op

Meld u altijd af met de functie **Afmelden** als u de verbinding met de webconfigurator wilt beëindigen. Als u bijvoorbeeld de webbrowser sluit zonder af te melden, kan het gebeuren dat de toegang tot de webconfigurator voor enkele minuten is geblokkeerd.

## Navigatiegebied

In het navigatiegebied worden de functies van het op de menubalk gekozen menu (→ **pagina 61**) vermeld.

Wanneer u op een functie klikt, wordt in het werkgebied de betreffende pagina met informatie en/of de velden voor de invoer ervan geopend. De geselecteerde functie heeft een oranje achtergrond.

Als een functie subfuncties bevat, worden deze onder de functie weergegeven zodra u op de functie klikt (in het voorbeeld **Netwerk en aansluitingen**).

In het werkgebied wordt de pagina weergegeven die bij de eerste subfunctie (oranje achtergrond) hoort.

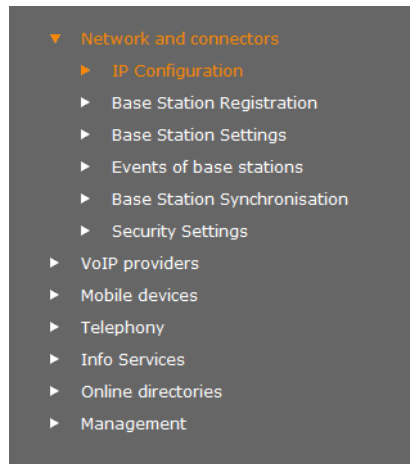

## Werkgebied

In het werkgebied worden (afhankelijk van de geselecteerde functie in het navigatiegebied) informatie of dialoogvensters weergegeven, waarmee u instellingen van uw DECT-netwerk doorvoeren of wijzigen kunt.

### Wijzigingen doorvoeren

Instellingen voert u door via invoervelden, lijsten of opties.

- ◆ In sommige velden kunnen beperkingen gelden voor de waarden die mogen worden ingevoerd, bijvoorbeeld het maximale aantal tekens, de invoer van speciale tekens of bepaalde waardebereiken.
- ◆ U opent een lijst door te klikken op de knop . U kunt kiezen uit vooraf ingestelde waarden.
- ◆ Er zijn twee soorten opties:
  - Opties ter selectie: u kunt in een lijst één of meerdere opties inschakelen. Ingeschakelde opties zijn gemarkeerd met , niet ingeschakelde met . U schakelt een optie in door op  te klikken. De status van de andere opties verandert hierdoor niet. U schakelt een optie uit door op  te klikken.
  - Alternatieve opties (selectievakjes). De ingeschakelde optie is in de lijst met  gemarkeerd, de niet ingeschakelde optie met . U schakelt een optie in door op  te klikken. De optie die daarvoor actief was, wordt uitgeschakeld. U kunt een optie alleen uitschakelen door een andere optie in te schakelen.

### Wijzigingen overnemen

Zodra u op een pagina uw wijzigingen heeft doorgevoerd, slaat u uw invoer op en schakelt u de nieuwe instelling op de DECT-Manager in door te klikken op de knop **Opslaan**.

Als de gegevens die u invoert in een veld, niet voldoen aan de regels voor dit veld, verschijnt er een scherm waarin dit wordt gemeld. U kunt de gegevens dan opnieuw invoeren.

#### Let op

Wijzigingen die u nog niet op de DECT-Manager heeft opgeslagen, gaan verloren wanneer u naar een andere website gaat of wanneer de verbinding met de webconfigurator (bijvoorbeeld vanwege tijdsoverschrijding) wordt verbroken (→ [pagina 60](#)).

## Knoppen

In het onderste deel van het werkgebied worden knoppen weergegeven. Afhankelijk van de betreffende functie op een webpagina worden verschillende knoppen weergegeven. De functies van deze knoppen worden beschreven bij de betreffende functie.

**De belangrijkste knoppen zijn:**

### Annuleren

De op de webpagina doorgevoerde wijzigingen annuleren en de webpagina opnieuw laden met de instellingen die op dat moment op de DECT-Manager zijn opgeslagen.

### Opslaan

Wijzigingen op een webpagina opslaan in de DECT-Manager.



## Webpagina's openen

Hieronder wordt de navigatie voor de afzonderlijke functies van de webconfigurator verkort weergegeven.

### Voorbeeld

Kiesregels definiëren:

**Instellingen** → **Telefonie** → **Kiesregels**

Om deze webpagina te openen, gaat u na het aanmelden als volgt te werk:

- ▶ Op de menubalk op het menu **Instellingen** klikken.
- ▶ In het navigatiegedeelte op de functie **Telefonie** klikken.  
In de navigatiestructuur worden de subfuncties van **Telefonie** weergegeven.
- ▶ Op de subfunctie **Kiesregels** klikken.

## Menu Webconfigurator

Instellingen	Netwerk en aansluitingen	IP-configuratie	→ <a href="#">pagina 64</a>
		Nieuwe basisstations aanmelden	→ <a href="#">pagina 68</a>
		Basisstations	→ <a href="#">pagina 70</a>
		Gebeurtenissen in basisstations	→ <a href="#">pagina 72</a>
		Synchronisatie van de basisstations	→ <a href="#">pagina 71</a>
		Beveiligingsinstellingen	→ <a href="#">pagina 72</a>
	VoIP-providers	Lijst met VoIP-providers	→ <a href="#">pagina 74</a>
	Handsets		→ <a href="#">pagina 76</a>
	Telefonie	Kiesregels	→ <a href="#">pagina 83</a>
		Geavanceerde VoIP-instellingen	→ <a href="#">pagina 90</a>
	Infodiensten		→ <a href="#">pagina 90</a>
	Online-telefoonboeken		→ <a href="#">pagina 91</a>
	Apparaatbeheer	Datum en tijd	→ <a href="#">pagina 101</a>
		Lokale instellingen	→ <a href="#">pagina 84</a>
Overige		→ <a href="#">pagina 101</a>	
Opslaan en herstellen		→ <a href="#">pagina 103</a>	
Nieuwe start		→ <a href="#">pagina 104</a>	
Systeemlogboek		→ <a href="#">pagina 105</a>	
Firmware-update	→ <a href="#">pagina 105</a>		
Status	Toestel	→ <a href="#">pagina 108</a>	

## DECT-Manager aansluiten op het lokale netwerk (LAN / Router)

De functies voor de aansluiting op het **LAN** vindt u op de webpagina:

**Instellingen** → **Netwerk en aansluitingen** → **IP-configuratie**

In de meeste situaties zijn speciale instellingen voor de aansluiting van de DECT-Manager op het lokale netwerk niet nodig. Bij levering is voor uw DECT-Manager het dynamisch toewijzen van IP-adressen ingesteld ( → **IP-adres**). Om ervoor te zorgen dat de DECT-Manager wordt “herkent”, moet in het lokale netwerk een DHCP-server worden gebruikt die de dynamische toewijzing van IP-adressen regelt.

Als de DHCP-server van het lokale netwerk niet geactiveerd kan/moet worden, dient u een vast/statisch IP-adres aan de DECT-Manager toe te wijzen.

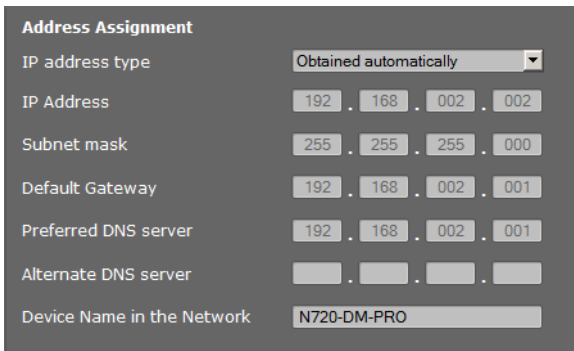

The screenshot shows the 'Address Assignment' configuration page. It features a dropdown menu for 'IP address type' set to 'Obtained automatically'. Below this are several input fields for IP configuration: 'IP Address' (192.168.002.002), 'Subnet mask' (255.255.255.000), 'Default Gateway' (192.168.002.001), 'Preferred DNS server' (192.168.002.001), and 'Alternate DNS server' (empty). At the bottom, the 'Device Name in the Network' is set to 'N720-DM-PRO'.

### IP-adrestype

- ▶ Selecteer **Automatisch toegewezen** als uw toestel het IP-adres via een DHCP-server ontvangt (standaardinstelling).
- ▶ Selecteer **Statisch** als uw toestel een vast IP-adres ontvangt.

Bij de instelling **Automatisch toegewezen** worden de overige instellingen automatisch overgenomen. Deze instellingen worden weergegeven en kunnen niet meer worden gewijzigd.

Als u als adrestype **Statisch** heeft geselecteerd, moet u de volgende instellingen invoeren:

### IP-adres

Voer een **IP-adres** voor uw DECT-Manager in. Via dit IP-adres is de DECT-Manager voor andere deelnemers in uw lokale netwerk (bijvoorbeeld PC's) bereikbaar.

Het IP-adres bestaat uit vier velden met decimale tekens van 0-255 die door een punt zijn gescheiden, bijvoorbeeld 192.168.2.1.

Let daarbij op het volgende:

- Het IP-adres moet zich binnen het adresbereik bevinden dat op de router/gateway wordt gebruikt voor het lokale netwerk. Het geldige adresbereik wordt bepaald door het IP-adres van de router/gateway en het subnetmasker (zie voorbeeld).
- Het IP-adres moet binnen het netwerk uniek zijn, d.w.z. het mag niet door een ander toestel op de router/gateway worden gebruikt.
- Het vaste IP-adres mag geen deel uitmaken van het adresbereik (IP-pool-bereik) dat is gereserveerd voor de DHCP-server van de router/gateway.

Controleer indien nodig de instellingen op de router of vraag uw netwerkbeheerder.

### Voorbeeld:

IP-adres van de router:	192.168.2.1
Subnetmasker in het netwerk	255.255.255.0
Adresbereik van de DHCP-server	192.168.2.101 – 192.168.2.254
Mogelijke IP-adressen voor de DECT-Manager	192.168.2.2 – 192.168.2.100

### Subnetmasker

Het **Subnetmasker** geeft aan uit hoeveel delen van een IP-adres de netwerkprefix bestaat.

255.255.255.0 betekent bijvoorbeeld, dat de eerste drie delen van een IP-adres voor alle toestellen in het netwerk identiek moeten zijn, het laatste deel is voor elk toestel specifiek. Bij het subnetmasker 255.255.0.0 zijn alleen de twee eerste delen gereserveerd voor de netwerkprefix. U moet het subnetmasker invoeren dat in uw netwerk wordt gebruikt.

### Standaardgateway

Voer het IP-adres van de standaard-gateway in waarover het lokale netwerk met het internet is verbonden. Dit is meestal het lokale IP-adres van uw router, bijvoorbeeld 192.168.2.1. De DECT-Manager gebruikt deze informatie om toegang te krijgen tot het internet.

### Primaire DNS-server

Voer het IP-adres van de primaire DNS-server in. **DNS** (Domain Name System) maakt het mogelijk openbare IP-adressen toe te wijzen aan symbolische namen. De DNS-server is nodig om bij het tot stand brengen van een verbinding naar een server de DNS-naam om te zetten in het IP-adres.

U kunt hier het IP-adres van uw router/gateway invoeren. De router/gateway leidt adresaanvragen van de DECT-Manager door naar zijn DNS-server.

Bij levering is geen DNS-server ingesteld.

### Secundaire DNS-server

Voer het IP-adres van de secundaire DNS-server in die moet worden gebruikt als de primaire DNS-server onbereikbaar is.

### Apparaatnaam in netwerk

In dit veld wordt de productnaam van de DECT-Manager weergegeven. U kunt deze naam wijzigen om het toestel in het netwerk te identificeren.

## HTTP-proxy configureren



HTTP proxy

Enable proxy server  Yes  No

Proxy server address

Proxy server port

- ▶ Geef aan, of u een eigen proxy-server in het netwerk wilt vrijgeven voor DECT-Manager.
- ▶ Zo ja voert u in het veld **Proxy-server-adres** het IP-adres van de proxy-server in.
- ▶ De **Proxy-server-poort** is standaard ingesteld op 80. U kunt deze waarde wijzigen als uw server een andere poort gebruikt.

## VLAN-tagging

Een lokaal netwerk kan worden opgedeeld in logische deelnetwerken, zogeheten VLAN's (VLAN = Virtual Local Area Network, Standard IEEE 802.1Q). Hierbij delen meerdere VLAN's een fysiek netwerk en de bijbehorende componenten, bijvoorbeeld switches. Datapakketten van een VLAN worden niet doorgestuurd naar een ander VLAN. VLAN's worden vaak gebruikt om het dataverkeer van verschillende diensten internettelefonie, internet-tv, ...) van elkaar te scheiden en om verschillende prioriteiten vast te leggen voor het dataverkeer.

U kunt uw DECT-Manager en een PC waarmee u de DECT-Manager configureert in een eigen VLAN gebruiken. Voer hier de VLAN-tags van uw VLAN in. Deze krijgt u van uw netwerkbeheerder.

### Let op

Als u de PC in een ander VLAN gebruikt dan uw DECT-Manager, dan heeft u geen directe toegang meer tot de webconfigurator van de DECT-Manager.

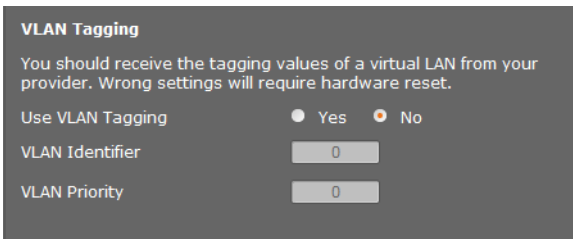

VLAN Tagging

You should receive the tagging values of a virtual LAN from your provider. Wrong settings will require hardware reset.

Use VLAN Tagging  Yes  No

VLAN Identifier

VLAN Priority

- ▶ Selecteer **Ja** als u VLAN wilt gebruiken (standaardinstelling **Nee**).

- ▶ Voer in het veld **VLAN-identificatie** de VLAN-code van uw virtuele netwerk in.

#### Let op

Als u voor **VLAN-identificatie** een ongeldige waarde invoert en de instellingen vervolgens opslaat, dan kunt u de DECT-Manager niet meer bereiken vanuit de configuratie-PC. Stel de DECT-Manager dan in op statisch of dynamisch IP-adres; dit schakelt ook de VLAN-tagging in (zie **Reset van IP-configuratie en wachtwoord, pagina 23**). Daarna moet de toegang van de DECT-Manager tot het lokale netwerk weer worden hersteld (→ **pagina 64**).

- ▶ Kies de **VLAN-prioriteit** voor de overdracht van de PC-gegevens.

### Prioriteiten toekennen aan VLAN's

Datapakketten van VLAN's kunnen van prioriteiten worden voorzien. De prioriteit bepaalt of het dataverkeer van een VLAN door de netwerkcomponenten met voorkeur moet worden behandeld. U kunt de prioriteit voor spraak en data gescheiden definiëren. Bij een lokaal netwerk met veel dataverkeer kunt u een betere kwaliteit van uw telefoonverbindingen behalen door aan de spraakdata een hogere kwaliteit toe te kennen.

Mogelijke waarden en toewijzing van de waarden aan dienstklassen (conform IEEE 802.1p):

- 0 Geen prioriteit (best effort)
- 1 Achtergronddiensten, bijvoorbeeld News Ticker (background)
- 2 niet gedefinieerd
- 3 Algemene datadiensten (excellent effort)
- 4 Besturingsdiensten, bijvoorbeeld routing (controlled load)
- 5 Video
- 6 Spraakdata (voice)
- 7 Hoogste prioriteit voor software voor netwerkbesturing (network control)

### Instellingen opslaan

- ▶ Klik op **Opslaan** om uw instellingen op de pagina **IP-configuratie** op te slaan.

## Basisstations configureren en synchroniseren

De basisstations worden automatisch door de Gigaset N720 DECT IP Multicell System herkend, maar moeten wel bevestigd, ingeschakeld en gesynchroniseerd worden.

Hiervoor heeft u de lijst met alle basisstations nodig, met vermelding van het MAC-adres van een DECT-module en de locatie in het gebouw of een eenduidige naam voor de radiocel. De MAC-adressen van de DECT-modulen vindt u op de sticker van het betreffende Gigaset N720 IP PRO Basisstation.

### Basisstations aanmelden

**Instellingen → Netwerk en aansluitingen → Nieuwe basisstations aanmelden**

In het venster wordt een lijst weergegeven met alle DECT-basisstations in het netwerk die nog niet zijn aangemeld. De basisstations worden met hun MAC-adres en met de datum en tijd van het eerste systeemcontact aangegeven.

Als er geen basisstations in het netwerk zijn die nog niet zijn aangemeld, dan wordt dit aangegeven met een melding.



- ▶ Klik op **Bevestigen** als dit basisstation in het systeem moet worden aangemeld.

Het venster **Eigen gegevens van het basisstation** verschijnt voor het configureren van dit basisstation.

**Own data of the base station**

Name / Location: Cell 1

Cluster: 1

Synchronisation level: 1

Status: Offline

IP address type: Obtained automatically

**DECT Module 1**

MAC Address: 7C:2F:80:2B:05:06

IP Address: [ ] . [ ] . [ ] . [ ]

RFPI = PARI + RPN (hex): 10 24 46 E2 02

Current firmware version: 71.023.00.000.00

**DECT Module 2**

MAC Address: 7C:2F:80:2B:05:07

IP Address: [ ] . [ ] . [ ] . [ ]

RFPI = PARI + RPN (hex): 10 24 46 E2 03

Current firmware version: 71.023.00.000.00

Activate Base Station:  Yes  No

Set Cancel

- ▶ Voer in het veld **Celnaam / locatie** een eenduidige naam voor het basisstation in, bijvoorbeeld kelder West). Aan de hand van deze naam kan het basisstation eenvoudig in de logische en ruimtelijke structuur van het DECT-netwerk worden opgenomen.
- ▶ **DECT-Cluster** en **Synchronisatieniveau** vult u op een later tijdstip op pagina **Basisstations synchroniseren** in.

De status van het basisstation wordt weergegeven:

- **Offline:** het basisstation is niet via LAN met het telefoonsysteem verbonden.
- **Uitgeschakeld**
- **Actief**
- **Ingeschakeld en gesynchroniseerd**

Het IP-adrestype wordt bepaald door de instelling voor de DECT-Manager op pagina **IP-configuratie** (→ **pagina 64**). U kunt het IP-adrestype wijzigen. Het is niet noodzakelijk dat de instelling voor DECT-Manager en basisstations identiek is. Zo zou bijvoorbeeld de DECT-Manager een vast IP-adres kunnen hebben zodat de toegang tot de webconfiguratie

## Systeem met de DECT-Manager configureren.

tor altijd via hetzelfde adres verloopt, terwijl de IP-adressen van de basisstations dynamisch worden toegewezen.

Als u voor het IP-adres de optie **Automatisch toegewezen** kiest, hoeft u geen aanvullende gegevens meer in te voeren.

Als u statische IP-adressen in uw netwerk gebruikt, moet u ook voor elk basisstation een IP-adres invoeren (→ [pagina 64](#)).

Voor beide DECT-modulen van het basisstation worden de MAC-adressen, de identifier **RFPI** (Radio Fixed Part Identity) alsmede het RTP-poortbereik dat door het systeem is berekend weergegeven.

► Kies de optie **Basisstation inschakelen**.

Als u het basisstation niet inschakelt, blijven de gegevens opgeslagen in de DECT-Manager.

► Klik op **Opslaan** om de instellingen op te slaan.

Het venster **Nieuwe basisstations aanmelden** wordt weer geopend waarmee u de overige basisstations kunt aanmelden en configureren. Als u alle gewenste basisstations heeft aangemeld en geconfigureerd, wordt in het venster weergegeven dat er geen onaan gemelde basisstation meer zichtbaar zijn in het systeem.

U kunt nu de basisstations synchroniseren.

## Basisstations weergeven, instellingen wijzigen

Instellingen → Netwerk en aansluitingen → Basisstations

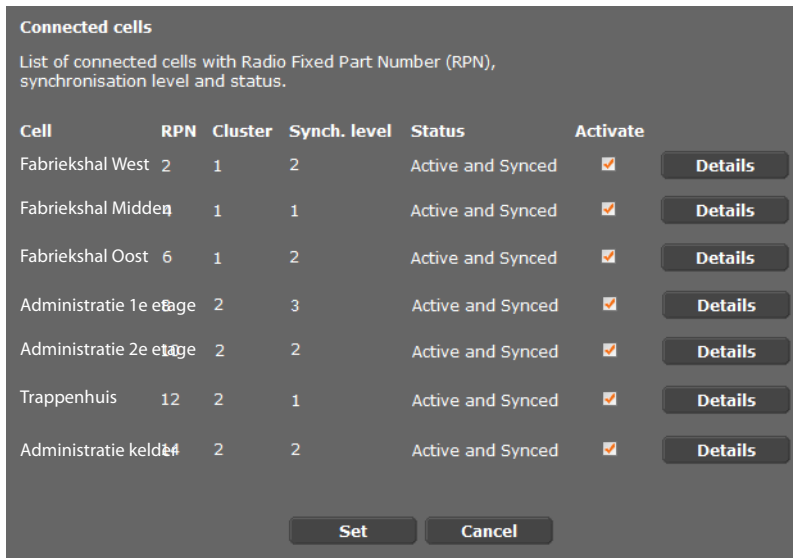

Connected cells

List of connected cells with Radio Fixed Part Number (RPN), synchronisation level and status.

Cell	RPN	Cluster	Synch. level	Status	Activate	
Fabriekshal West 2	2	1	2	Active and Synced	<input checked="" type="checkbox"/>	<b>Details</b>
Fabriekshal Midden	1	1	1	Active and Synced	<input checked="" type="checkbox"/>	<b>Details</b>
Fabriekshal Oost 6	6	1	2	Active and Synced	<input checked="" type="checkbox"/>	<b>Details</b>
Administratie 1e etage	2	3	3	Active and Synced	<input checked="" type="checkbox"/>	<b>Details</b>
Administratie 2e etage	2	2	2	Active and Synced	<input checked="" type="checkbox"/>	<b>Details</b>
Trappenhuis	12	2	1	Active and Synced	<input checked="" type="checkbox"/>	<b>Details</b>
Administratie kelder	2	2	2	Active and Synced	<input checked="" type="checkbox"/>	<b>Details</b>

**Set** **Cancel**

Op pagina **Basisstations** ziet u een tabel met alle aangemelde basisstations, inclusief hun naam, RPN (Radio Part Number, nummer van de cel in het DECT-netwerk), cluster-nummer, synchronisatieniveau en status.



- ▶ Klik op de knop **Details** om de instellingen van een basisstation weer te geven. Het venster **Eigen gegevens van het basisstation** (→ **pagina 69**) wordt geopend. U ziet de actuele status van het basisstation en de bijbehorende IP-adressen. Desgewenst kunt u de instellingen voor de IP-adressering wijzigen.
- ▶ Als u het basisstation uit het netwerk wilt verwijderen, klikt u op **Basisstation wissen**. Als u een basisstation wist, worden alle bijbehorende gegevens in de DECT-Manager verwijderd.
- ▶ Klik op **Opslaan** om de wijzigingen op deze pagina over te nemen.

## Basisstations synchroniseren

De synchronisatie van de basisstations en de logische structuur van de clusters is een voorwaarde voor het functioneren van de telefooncentrale, de draadloze verbinding tussen de basisstations en de handsets en de handover.

Voor de synchronisatie heeft u het schema van de clusters met de synchronisatieniveaus van elk basisstation nodig.

- ▶ Controleer aan de hand van de lijst met geïnstalleerde basisstations of alle basisstations aangemeld en geconfigureerd zijn (→ **pagina 68**). Ze staan dan in de lijst in het volgende venster:

**Instellingen** → **Netwerk en aansluitingen** → **Synchronisatie van de basisstations**

**Cell synchronisation**

Cell	Cluster	Synchronisation level
Fabriekshal West	1	2
Fabriekshal Midden	1	1
Fabriekshal Oost	1	2
Administratie 1e etage	2	3
Administratie 2e etage	2	2
Trappenhuis	2	1
Administratie kelder	2	2

Storing the changed settings will automatically start synchronisation. Connections to the handset will be aborted.

Set
Cancel

- ▶ Wijs nu aan elk basisstation het cluster-nummer en het synchronisatieniveau toe volgens het schema.
- ▶ Klik op **Opslaan**.

De synchronisatie start automatisch, de verbinding met al aangemelde basisstations wordt verbroken.

## Basisstations – gebeurtenissen weergeven

Voor diagnosedoeleinden worden op deze pagina tellers weergegeven voor verschillende gebeurtenissen die op de basisstations voorkomen, bijvoorbeeld actieve draadloze verbindingen, handover, onverwacht verbroken verbindingen met een handset etc.

**Instellingen → Netwerk en aansluitingen → Gebeurtenissen in basisstations**

- ▶ Klik op **OK** om alle gebeurtenissen te verwijderen.

Alle weergegeven waarden zijn opgeteld vanaf het moment dat de gebeurtenislijst de laatste keer is gewist.

- ▶ Klik op **OK** om alle gebeurtenissen te verwijderen.

Gedetailleerde beschrijving van de weergegeven informatie zie hoofdstuk **Diagnose** (→ **pagina 109**).

## Veiligheidsinstellingen

De DECT-Manager ondersteunt het tot stand brengen van beveiligde gegevensverbindingen met internet volgens het veiligheidsprotocol (**TLS** Transport Layer Security). Bij TLS identificeert de client (het telefoontoestel) de server aan de hand van certificaten. Deze certificaten moeten op het basisstation zijn opgeslagen.

Bovendien kunt u op deze pagina de functie **Beheer op afstand** instellen.

**Instellingen → Netwerk en aansluitingen → Beveiligingsinstellingen**

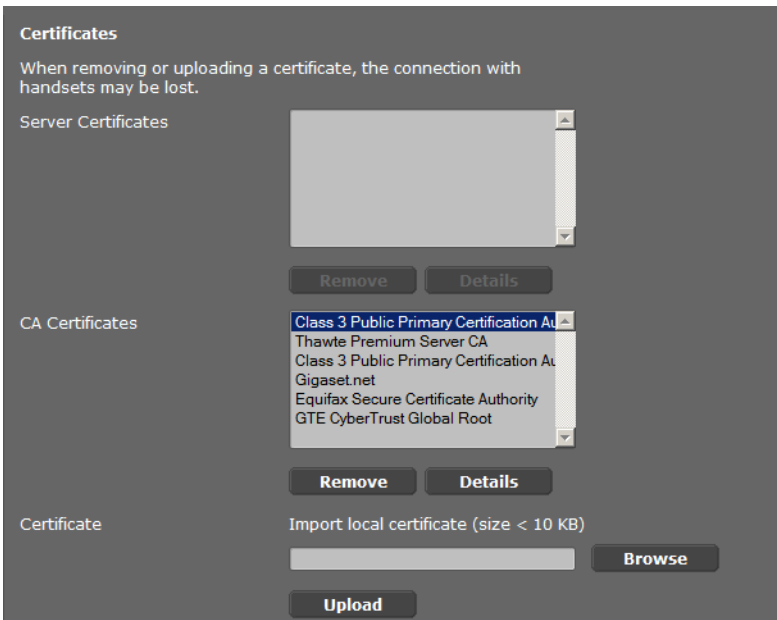

Op deze pagina vindt u de lijsten **Servercertificaten** en **CA-certificaten**. De certificaten die op de DECT-Manager zijn opgeslagen, worden weergegeven. De certificaten waren ofwel bij levering al opgeslagen op het toestel of u heeft deze met de knop **Uploaden** op de DECT-Manager geladen.



In de lijst **Ongeldige certificaten** vindt u de certificaten die de controle bij het tot stand brengen van de verbinding niet positief hebben doorlopen, en certificaten uit de lijsten **Servercertificaten / CA-certificaten**, die hun geldigheid hebben verloren, bijvoorbeeld omdat de geldigheidsdatum verlopen is.

U kunt certificaten verwijderen en nieuwe certificaten op de DECT-Manager laden alsmede ongeldige certificaten accepteren of weigeren.

Als de verbinding met een dataserver op internet niet tot stand komt omdat het toestel het certificaat van de server niet accepteert (bijvoorbeeld bij het downloaden van uw e-mailberichten van een POP3-server), dan wordt u gevraagd de webpagina **Veiligheidsinstellingen** te openen.

Het certificaat dat bij het tot stand komen van de verbinding wordt gebruikt, vindt u in de lijst **Ongeldige certificaten**. U kunt informatie over het certificaat laten weergegeven door het te markeren en op de knop **Details** te klikken. Er wordt onder andere weergegeven van wie het certificaat afkomstig is (certificeringsinstituut) en voor wie het certificaat is aangemaakt, inclusief de geldigheidsduur.

Op basis van deze informatie kunt u besluiten of u het certificaat accepteert of weigert.

Als u het certificaat accepteert, wordt het afhankelijk van het type in een van de lijsten **Servercertificaten / CA-certificaten** verplaatst (ook als het reeds verlopen is). Als er zich nog een server met dit certificaat meldt, wordt deze verbinding direct geaccepteerd.

Als u het certificaat weigert, wordt het met de toevoeging **Weigeren** in de lijst **Servercertificaten** overgenomen. Als er zich nog een server met dit certificaat meldt, wordt deze verbinding direct geweigerd.

## Beheer op afstand

Als u de functie Beheer op afstand vrijschakelt, heeft u ook vanuit andere netwerken toegang tot de webconfigurator van de DECT-Manager.

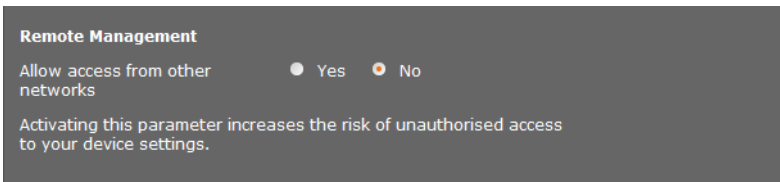

► Selecteer **Ja** als u de **Toegang vanuit andere netwerken toestaan** wilt of **Nee** als niet.

Als u **Beheer op afstand** toelaat, is het risico tot onbevoegde toegang tot uw toestelinstellingen hoger.

## VoIP-provider configureren

Op deze pagina maakt u een lijst met systemen aan, die VoIP-lijnen en andere diensten voor uw telefoons ter beschikking stellen. U voert hier de volgende gegevens in:

- ◆ VoIP-telefooncentrale(s) van uw onderneming
- ◆ openbare aanbieders waarbij u zich voor VoIP-diensten heeft aangemeld

U kunt tot 10 verschillende VoIP-telefooncentrales resp. VoIP-providers configureren.

**Instellingen → VoIP-providers**

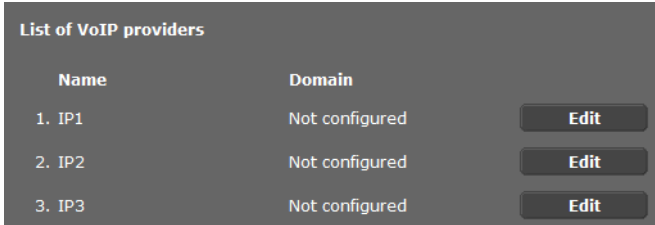

Name	Domain	
1. IP1	Not configured	Edit
2. IP2	Not configured	Edit
3. IP3	Not configured	Edit

- ▶ Klik achter de lijstvermelding van de VoIP-lijn op de knop **Bewerken**.

Er wordt een pagina geopend waarop u een nieuwe lijn kunt configureren of de gegevens van een bestaande lijn kunt wijzigen.

De gegevens voor de telefooncentrale voert u handmatig in. Voor de configuratie van een VoIP-provider kunt u met een wizard een bijbehorend provider-profiel selecteren.

### Wizard voor het selecteren van provider-profielen

Gigaset stelt een aantal provider-profielen ter beschikking die u voor de configuratie kunt gebruiken. De Gigaset N720 DM PRO zoekt in het netwerk naar een provisioning-bestand en laadt daaruit de configuratiegegevens van een provider met de standaardinstellingen. U gebruikt deze gegevens op een later tijdstip om VoIP-accounts aan de handsets toe te wijzen (→ [pagina 77](#)).

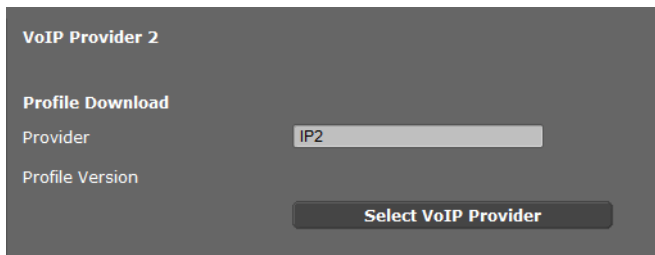

**VoIP Provider 2**

**Profile Download**

Provider

Profile Version

**Select VoIP Provider**

- ▶ Om een nieuw VoIP-profiel te laden, klikt u op **Selecteer VoIP-provider**.

De wizard wordt geopend die u tijdens de procedure ondersteunt. U selecteert eerst het land en daarna de gewenste provider uit de lijst. Vervolgens worden de gegevens van het geselecteerde profiel geladen en in het venster weergegeven.

U kunt desgewenst de algemene providergegevens in de onderdelen **Algemene gegevens van uw serviceprovider** en **Netwerkgegevens van uw serviceprovider** wijzigen.

## Providergegevens invoeren

Voor een VoIP-telefooncentrale of een provider waarvoor geen profiel aanwezig is, voert u de gegevens hier handmatig in. De betreffende gegevens ontvangt u van de beheerder van de telefooncentrale resp. uw VoIP-provider.

- ▶ Voer het IP-adres van de VoIP-telefooncentrale in het veld **Proxy-server-adres** in.

**General data of your service provider**

Domain

Proxy server address

Proxy server port

Registration server

Registration server port

Registration refresh time  sec

**Network data for your service provider**

STUN enabled  Yes  No

STUN server address

STUN server port

STUN refresh time  sec

NAT refresh time  sec

Outbound proxy mode  Always  Automatic  Never

Outbound server address

Outbound proxy port

In sommige situaties kan het nodig zijn, dat u de volgende instellingen nog moet aanpassen aan de instellingen van uw router:

- Als u bij uitgaande oproepen uw gesprekspartner niet kunt horen, moet u eventueel omschakelen tussen de modus Outbound-Proxy-Server en STUN-gebruik. De STUN-of outbound-server vervangt in de verstuurde datapakketten het privé-IP-adres van uw DECT-Manager door zijn openbare IP-adres. Als u uw DECT-Manager gebruikt achter een router met symmetrische NAT, kunt u STUN niet gebruiken.
- Als u voor inkomende oproepen tijdelijk niet bereikbaar bent, dient u eventueel de waarde in **NAT-verversing** aan te passen:  
 Als op de router voor de DECT-Manager geen port-forwarding of DMZ is gedefinieerd, moet voor de bereikbaarheid van het toestel een vermelding in de routing-tabel van de NAT (in de router) worden opgenomen. De DECT-Manager moet deze vermelding in de routing-tabel in bepaalde intervallen (**NAT-verversing**) bevestigen zodat de vermelding in de routing-tabel blijft bestaan.

Voor meer informatie zie hoofdstuk **Klantenservice** op → [pagina 115](#).

## Handsets configureren

Meld alle handsets in het DECT-netwerk en voor een VoIP-lijn aan met behulp van de webconfigurator. U kunt de instellingen van al aangemelde handsets bewerken, deze uitschakelen of wissen en overige instellingen invoeren, bijvoorbeeld voor het gebruik van telefoonboeken en netdiensten.

Instellingen → Handsets

List of registered mobile devices / subscribers

Username Display name	SIP connection	Handset registered	E-mail account	Net AM	
1. 08941616315 Peter	10.15.31.8 ✓	✓	—	—	<b>Edit</b>

The provider account data should already exist before a mobile device is configured.

New mobile device with own provider data **Add**

New mobile device with own data:  **Add**

Displayed name on idle display  Username  Display name

The DECT Manager starts the check for all mobile devices for which the e-mail check is activated.

Check for new e-mail

**Set** **Cancel**

Reeds aangemelde handsets worden in de lijst weergegeven.

- ▶ Klik op **Bewerken** om de instellingen voor deze handset te wijzigen.
- ▶ Het aanmelden en configureren van een nieuwe handset start u met de knop **Toevoegen**.

Elke handset krijgt zijn eigen VoIP-account. U kunt echter de provider en de “Geavanceerde instellingen” (**pagina 78**) van een reeds aangemelde handset overnemen. In dat geval klikt u op de handset in de lijst waarvan u de instellingen wilt overnemen en klikt u vervolgens op **Toevoegen** naast **Nieuwe handset met eigen gegevens**.

- ▶ Geef aan, of **Gebruikersnaam** of **Displaynaam** van de VoIP-account moet worden gebruikt als naam voor de handsets. De naam die u hier selecteert, wordt in de ruststand op alle handsets weergegeven. Beide namen worden bij het aanmelden van de handset opgeslagen(→ **pagina 77**).
- ▶ Stel in, hoe vaak de DECT-Manager moet controleren op nieuwe e-mailberichten (voor alle handsets waarop deze functie is ingeschakeld).

## Handset aanmelden

Let daarbij op het volgende:

- ◆ Aan elke handset wordt een VoIP-account toegewezen.
- ◆ De aanmelding in het DECT-netwerk en voor de VoIP-lijn wordt gelijktijdig gestart.
- ◆ Als u een ander VoIP-account toewijst aan een reeds aangemelde handset, wordt de al geconfigureerde verbinding overschreven.

**Mobile device 1**

**Personal Provider Data**

Authentication name

Authentication password

Username

Display name

Select VoIP provider

Register a mobile device for this SIP connection

- ▶ Zorg ervoor, dat de handset die u wilt aanmelden zich binnen het bereik van het DECT-netwerk bevindt.
- ▶ Selecteer in de lijst **Selecteer VoIP-provider** een van de geconfigureerde VoIP-telefooncentrales/providers.
- ▶ Voer de toegangsgegevens voor het VoIP-account in de bijbehorende velden in. Afhankelijk van de telefooncentrale/het provider-profiel kunnen de velden onderling verschillen.

### Let op

Of **Gebruikersnaam** of **Displaynaam** als naam in het rustdisplay van de handset wordt gebruikt, bepaalt u met de optie **Weergegeven naam in het rustdisplay** op pagina **Handsets** (→ [pagina 76](#)).

- ▶ Start het aanmelden van de handset met de knop **Start registratie**. In een venster wordt de PIN-code weergegeven die u nu op de handset moet invoeren om het toestel aan te melden (→ [pagina 18](#)).

## Geavanceerde instellingen voor handsets

De pagina biedt de volgende extra instellingen voor de handsets:

- ▶ Online-telefoonboeken en voicemail
- ▶ Instellingen voor audio-codecs
- ▶ Lokale Contacten exporteren of importeren
- ▶ Call Manager en het ontvangen van e-mailberichten configureren
- ▶ Handsets afmelden en wissen

U opent het venster via:

**Instellingen → Handsets → Bewerken**

- ▶ Klik op de knop **Geavanceerde instellingen tonen**

### Online-telefoonboeken en voicemail

**Online directories**

You can decide which directory will be opened by pressing the directory key and the INT key on your handset. One online directory can be selected for an automatic name search.

Directory for direct access: Local directory

Corporate directory for INT key: [Empty]

Automatic look-up: Deactivate

**Network Mailbox Configuration**

Call number or SIP name (URI): [Empty]

Activate network mailbox:  Yes  No

Apply changes for all SIP connections: **OK**

Via de navigatietoets van de handset kan de gebruiker verschillende telefoonboeken oproepen:

- ▶ U kunt aangeven, welk telefoonboek wordt opgeroepen met de telefoonboektoets (onderzijde navigatietoets). U kunt de lokale Contacten of een van de online-telefoonboeken uit de lijst selecteren.  
Afhankelijk van deze instelling kan de gebruiker de lijst met online-telefoonboeken of de lokale Contacten openen door de telefoonboektoets lang in te drukken.
- ▶ Selecteer in de lijst welk bedrijfstelefoonboek moet worden geopend met de INT-toets (navigatietoets links).
- ▶ Selecteer voor **Automatisch zoeken** een online-telefoonboek uit de lijst of schakel deze optie uit. Bij inkomende oproepen wordt de naam van de beller uit dit telefoonboek gelezen en op het display weergegeven (de beschikbaarheid van deze functie is afhankelijk van de provider van de online-telefoonboeken).

Welke online-telefoonboeken ter beschikking staan, stelt u in op pagina **Online-telefoonboeken**, → **pagina 91**.



### Configuratie voicemail:

- ▶ Voer de **Telefoonnummer of SIP-naam (URI)** van de voicemail in en schakel vervolgens de voicemail in.
- ▶ Als deze instellingen voor alle geconfigureerde handsets moeten gelden, klikt u op **OK**.

### Instellingen voor de codecs

De spraakqualiteit van uw VoIP-gesprekken wordt bepaald door de **Codec** die wordt gebruikt. Voor een betere kwaliteit moeten er meer gegevens worden verzonden. Afhankelijk van de bandbreedte van de DSL-aansluiting kunnen er – met name bij meervoudige VoIP-gesprekken – problemen met de gegevenshoeveelheid ontstaan, waardoor de overdracht niet meer zonder problemen verloopt.

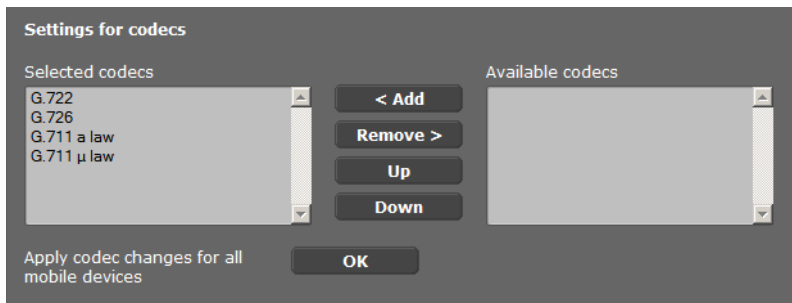

Aan beide zijden van de telefoonverbinding (beller-/verzenderszijde en ontvangerszijde) moet dezelfde spraakcodec worden gebruikt. De spraakcodec wordt bepaald bij het tot stand brengen van de verbinding tussen verzender en ontvanger. U kunt de spraakcodecs selecteren die voor dit VoIP-account moeten worden gebruikt en de volgorde bepalen waarin de codecs bij het tot stand brengen van de VoIP-verbinding moeten worden aangeboden.

- ▶ Selecteer de gewenste codecs en kies de volgorde waarin deze moeten worden gebruikt.

De volgende spraakcodecs worden ondersteund:

**G.722** Uitstekende spraakqualiteit. De breedband spraakcodec G.722 gebruikt dezelfde bitrate als G.711 (64 kbit/s per spraakverbinding), maar met een hogere afstafrequentie.

#### **G.711 a law / G.711 μ law**

Zeer goede spraakqualiteit (vergelijkbaar met ISDN). De vereiste bandbreedte bedraagt 64 Kbit/s per spraakverbinding.

**G.726** Goede spraakqualiteit (minder dan bij G.711, maar beter dan bij G.729). Uw toestel ondersteunt G.726 met een overdrachtssnelheid van 32 Kbit/s per spraakverbinding.

**G.729A** Gemiddelde spraakqualiteit. De vereiste bandbreedte is kleiner dan of gelijk aan 8 Kbit/s per spraakverbinding.

Voor het gebruik van de codec G.729 heeft u een licentie nodig. Deze kunt u op pagina **Geavanceerde VoIP-instellingen** inschakelen (→ **pagina 86**).

## Systeem met de DECT-Manager configureren.

- ▶ Als deze instellingen voor alle geconfigureerde handsets moeten gelden, klikt u op OK.

### Lokale Contacten exporteren of importeren

**Export and import local directory**

Transfer directory from PC to mobile device.

Name of directory file  **Browse**

**Transfer**

Save mobile device directory to PC **Save**

Delete mobile device directory **Delete**

Met de webconfigurator kunt u de volgende bewerkingen uitvoeren op de Contacten van de aangemelde handsets.

- ◆ De lokale Contacten op een PC opslaan. De vermeldingen worden in vCard-formaat in een vcf-bestand op de PC opgeslagen. Deze bestanden kunt u naar elke aangemelde handset versturen. U kunt de contactpersonen ook in uw adresboek op de PC overnemen.
- ◆ Contactpersonen overnemen uit het adresboek op de PC. Exporteer de contacten als vcf-bestanden (vCards) en stuur deze met de webconfigurator naar de Contacten van de handsets.
- ◆ Contacten wissen op de handset.  
Als u het Contacten-bestand (vcf-bestand) op de PC heeft bewerkt en deze gewijzigde Contacten op de handset wilt gebruiken, dan kunt u de bestaande Contacten op de handset eerst wissen.

**Tip:** maak een backup van de bestaande Contacten op de PC voordat u het wist. U kunt deze dan weer terugzetten als de gewijzigde Contacten vanwege formatteringsfouten niet of niet volledig op de handset kan worden geladen.

#### Opmerkingen

- ◆ Meer informatie over het vCard-formaat (vcf) vindt u op internet, bijvoorbeeld onder:  
[www.en.wikipedia.org/wiki/VCard](http://www.en.wikipedia.org/wiki/VCard) (Engels) resp.  
[www.nl.wikipedia.org/wiki/VCard](http://www.nl.wikipedia.org/wiki/VCard)  
(links beneden in het navigatiegedeelte van de webpagina kunt u de weergavetaal instellen)
- ◆ Als u Contacten (vcf-bestand) met meerdere vermeldingen dat op de PC is opgeslagen wilt overnemen in het adresboek van Microsoft Outlook™, let dan op het volgende: Microsoft Outlook™ neemt altijd slechts de eerste (contact-) vermelding uit het vcf-bestand over in zijn adresboek.

## Overdrachtsregels

De contactpersonen die uit een vcf-bestand op de handset worden geladen, worden toegevoegd aan Contacten. Als er al een contactpersoon voor deze naam bestaat, wordt deze eventueel aangevuld of er wordt een andere contactpersoon met deze naam aangemaakt. Er wordt geen telefoonnummer overschreven of gewist.

### Let op

Afhankelijk van het toesteltype worden per vCard tot 3 contactpersonen met dezelfde naam aangemaakt in Contacten - per ingevoerd nummer een contactpersoon.

## Inhoud van het Contacten-bestand (vcf-bestand)

De volgende gegevens worden (mits aanwezig) voor een contactpersoon naar het vcf-bestand geschreven resp. uit een vcf-bestand naar Contacten van de handset gekopieerd:

- ◆ Naam
- ◆ Voornaam
- ◆ Nummer
- ◆ Nummer (kantoor)
- ◆ Nummer (mobiel)
- ◆ E-mailadres
- ◆ Datum verjaardag (JJJJ-MM-DD) en tijd van een herinneringsoproep (HH:MM) gescheiden door een "T" (voorbeeld: 2011-12-24T11:00:

Overige informatie die op een VCard kan staan, wordt niet in de Contacten van de handset overgenomen.

### Voorbeeld voor een vermelding in vCard-formaat:

```
BEGIN:VCARD
VERSIE:2.1
N:Mulder;Anna
TEL;HOME:1234567890
TEL;WORK:0299123456
TEL;CELL:0175987654321
EMAIL:anna@mulder.nl
BDAY:2008-12-24T11:00
END:VCARD
```

## Call Manager

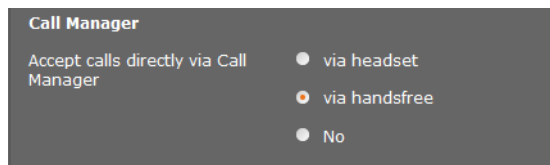

- ▶ Geef aan, of gesprekken die via de Call Manager van de telefooncentrale worden doorgestuurd, direct **via headset**, **via handsfree** of helemaal niet (**Nee**) worden aangemen

## System met de DECT-Manager configureren.

### Ontvangen e-mail

**E-Mail**

Authentication name

Authentication password

POP3 Server

POP3 Server port

Check for new e-mail  Yes  No

Secure Connection (SSL)  Yes  No

Apply e-mail settings for all mobile devices

- ▶ Als de DECT-Manager voor de handset moet controleren of er nieuwe e-mails binnenkomen, voer dan hier de gegevens van het e-mail-account in.
- ▶ Schakel de optie **Ja** in voor **E-mailnotificatie**.
- ▶ Geef aan, of de notificatie via een beveiligde verbinding moet gebeuren.
- ▶ Als deze instellingen voor alle geconfigureerde handsets moeten gelden, klikt u op **OK**.

### Handsets afmelden en wissen

**DECT connection**

Deregister the mobile device for this SIP connection

Delete the complete mobile device account

DECT status Registered

DECT User Identity (IPUI/IPEI) 00 A4 0E 7D F3

Als de handset waarvan uw op dat moment de instellingen bewerkt bij de DECT-Manager is geregistreerd, kunt u het volgende doen:

**Afmelden** De handset voor deze SIP-verbinding afmelden.

De verbinding wordt verbroken, maar alle gegevens blijven behouden.

**Verwijderen** Het volledige account van de handset bij de DECT-Manager wissen.

Dit betreft alle instellingen op deze pagina, de DECT-registratie en het VolP-account.

### Instellingen opslaan

- ▶ Klik op **Opslaan** om uw instellingen op deze pagina op te slaan.

### Let op

Als u alle handsets heeft aan- of afgemeld, is het aan te raden de instellingen van de DECT-Manager op de PC op te slaan (→ [pagina 103](#)). Hierdoor zorgt u ervoor, dat de toewijzing van handsets en VoIP-accounts consistent blijft als u de gegevens op een later tijdstip herstelt.

## Overige instellingen voor telefoneren

Voor telefonie staan de volgende instellingen op alle handsets ter beschikking.

- ◆ Oproepblokkering en voorkiesnummers (zie beneden, [Kiesregels](#))
- ◆ Regionummers voor lokale gesprekken inschakelen → [pagina 84](#)
- ◆ Overige VoIP-instellingen → [pagina 90](#)
  - Audio-instelling
  - Gesprekken doorverbinden
  - R-toets (hook flash)
  - Lokale communicatiepoorten configureren

## Kiesregels

Instellingen → Telefonie → Kiesregels

### Uitgaande blokkering

Phone Number	Comment	Blocked	
123		<input checked="" type="checkbox"/>	Delete

New Rule

<input type="text"/>	<input type="text"/>	Add
----------------------	----------------------	-----

Op deze pagina kunt u telefoonnummers invoeren die u wilt blokkeren, bijvoorbeeld betaalnummers.

- ▶ Voer onder **Nieuwe regel** het telefoonnummer in dat u wilt blokkeren.
- ▶ Als u gegevens in het veld **Beschrijving** invoert, kunt u de verschillende geblokkeerde nummers eenvoudiger onderscheiden.
- ▶ Klik op **Toevoegen** om een nieuwe regel aan te maken.
- ▶ Om een regel in te schakelen, markeert u de optie **Geblokkeerd**.
- ▶ Met de knop **Verwijderen** kunt u een regel uit de lijst verwijderen.

## Toegangscode netlijn

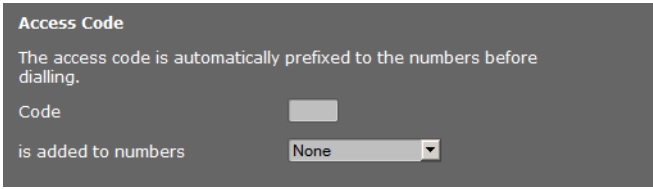

**Access Code**

The access code is automatically prefixed to the numbers before dialling.

Code

is added to numbers

Afhankelijk van de instellingen van uw telefooncentrale moet u bij oproepen die uw VoIP-telefooncentrale verlaten eerst een toegangscode voor de netlijn voor het telefoonnummer plaatsen, bijvoorbeeld "0").

- ▶ Sla een toegangscode voor de netlijn op en geef aan, wanneer dit cijfer automatisch voor de telefoonnummers moet worden geplaatst. U kunt kiezen uit **Alle**, **Geen** en **Bij oproeplijsten** (alleen bij kiezen uit de oproeplijst of een antwoordapparaatlijst).
- ▶ Klik op **Opslaan** om uw instellingen op deze pagina op te slaan.

## Regionummer voor lokale gesprekken via VoIP inschakelen

Op deze pagina voert u gegevens in over de locatie van uw telefoon. Dit zijn onder andere de landcode en het regionummer en de landspecifieke tonen (bijvoorbeeld kiestoon of oproepsignaal).

**Instellingen → Apparaatbeheer → Lokale instellingen**

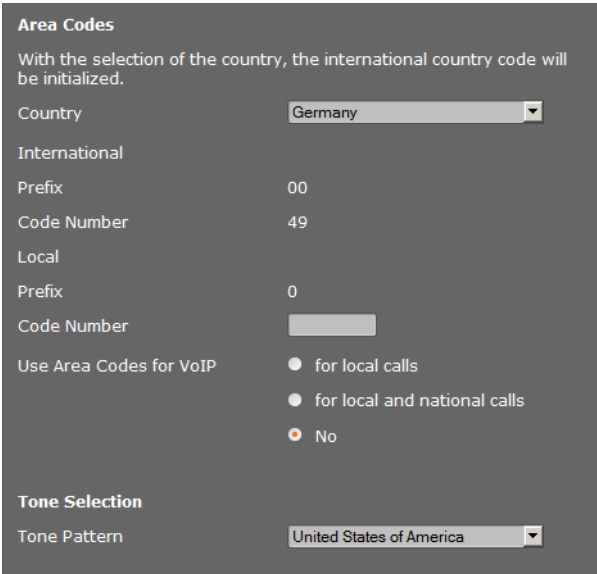

**Area Codes**

With the selection of the country, the international country code will be initialized.

Country

International

Prefix 00

Code Number 49

Local

Prefix 0

Code Number

Use Area Codes for VoIP

- for local calls
- for local and national calls
- No

**Tone Selection**

Tone Pattern

## Regionummers

Als u via VoIP naar een nummer in het vaste telefoonnet belt, dient u eventueel ook bij lokale gesprekken het regionummer mee te kiezen (afhankelijk van uw provider).

U kunt uw telefoon zo instellen, dat het regionummer bij alle VoIP-oproepen naar het lokale net en ook bij nationale interlokale oproepen automatisch wordt gekozen. Het ingevoerde regionummer wordt voor alle telefoonnummers geplaatst die niet met 0 beginnen, ook als u een nummer uit Contacten of een andere lijst kiest. Uitzondering op deze regel zijn nummers met een eigen kiesregel.

- ▶ Selecteer uw land. De landcode en het regionummer worden vervolgens in de velden **Prefix** en **Code** ingevoerd. U kunt deze instellingen desgewenst wijzigen.
- ▶ Geef aan, voor welke gesprekken (lokale en interlokale) de instellingen moeten gelden.

## Landspecifieke geluidsignalen

Geluidsignalen, bijvoorbeeld kiestoon, oproepsignaal, bezetsignaal of aanklopsignaal zijn per land of regio verschillend. U kunt voor uw telefoonsysteem kiezen uit verschillende toongroepen.

- ▶ Selecteer in de lijst **Belsignaal selecteren** het land of de regio waarvoor uw toestel de geluidssignalen moet gebruiken.
- ▶ Klik op **Opslaan** om uw instellingen op deze pagina op te slaan.

## Geavanceerde VoIP-instellingen

Op deze pagina kunt u de instellingen voor het verzenden van DTMF-signalen en de spraakwaliteit invoeren, het doorverbinden van gesprekken en de ruggespraak instellen alsmede instellingen voor de poorten voor het tot stand brengen van de VoIP-verbindingen invoeren.

**Instellingen → Telefonie → Geavanceerde VoIP-instellingen**

### DTMF over VoIP-verbindingen

Voor het versturen van DTMF-codes via VoIP moet u aangeven, hoe de toetscodes moeten worden omgezet in DTMF-signalen en moeten worden verstuurd: als hoorbare informatie in het spraakkanaal of als zogenoemde "SIP-infomelding".

Vraag bij uw provider na, welke vorm van DTMF-transmissie hij ondersteunt.

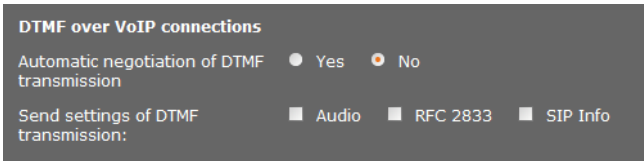

U kunt kiezen uit de volgende opties:

- ▶ Als u de optie **Ja** inschakelt, dan probeert het toestel automatisch voor elke oproep de juiste soort DTMF-signalering in te stellen die bij de actuele codec past.
- ▶ Als u de optie **Nee** inschakelt, dan kunt u met de andere opties het type DTMF-signalering expliciet instellen:
  - ▶ Activeer **Geluid** of **RFC 2833**, als de DTMF-signalen akoestisch (in spraakpakketten) moeten worden verstuurd.
  - ▶ Activeer **SIP-info** als de DTMF-signalen als codes moeten worden verstuurd.

### Codec G.722 voor breedbandtelefonie vrijgeschakelen in het DECT-netwerk

Aan beide zijden van de telefoonverbinding (beller-/verzenderszijde en ontvangerszijde) moet dezelfde spraakcodec worden gebruikt. De spraakcodec wordt bepaald bij het tot stand brengen van de verbinding tussen verzender en ontvanger.

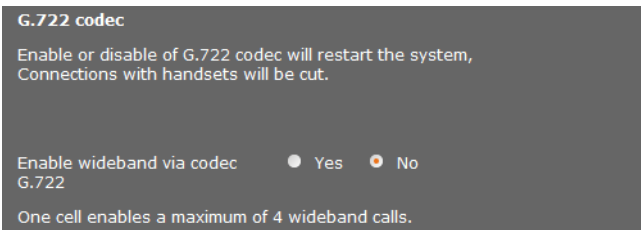

Met de codec G.722 (breedbandverbinding) is een hoge spraakwaliteit mogelijk, maar slechts maximaal 4 gelijktijdige verbindingen per basisstation.

- ▶ Om breedbandtransmissie in het DECT-netwerk voor alle handsets toe te laten, schakelt u de codec G.722 in.



## G.729 vrijgeschakelen

Met de codec G.729 wordt zo min mogelijk bandbreedte tijdens het telefoneren gebruikt. Dit is nuttig als er met een zo laag mogelijke netwerkcapaciteit moet worden getelefooneerd. U selecteert de codecs voor de VoIP-lijnen onder “Geavanceerde instellingen” voor elke handset (→ [pagina 79](#)).

Om de codec G.729 te kunnen gebruiken, heeft u een licentie nodig. Er staan maximaal 10 licenties ter beschikking, die u moet inschakelen. De DECT-Manager heeft hiervoor een internetverbinding nodig.

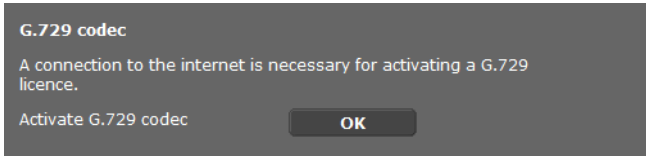

Bij het gebruik van G.729 kunt u extra bandbreedte en transmissiecapaciteit besparen door de overdracht van spraakpakketten tijdens spreekpauzes te onderdrukken (standaardinstelling: **Nee**).

- Schakel de optie **Ja** voor **Annex B inschakelen voor codec G.729** in om de overdracht van datapakketten tijdens spreekpauzes in te schakelen. De deelnemer hoort dan tijdens spreekpauzes een achtergrondruis, die vergelijkbaar is met het “klassiek” telefoneren.

## Gesprekken doorverbinden

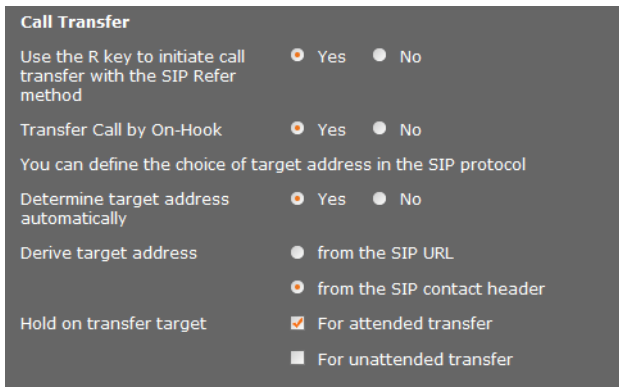

Deelnemers kunnen een oproep naar een andere deelnemer doorverbinden, mits de telefooncentrale/de provider deze functie ondersteunt. Het doorverbinden van het gesprek gebeurt via het menu van de handset (met een displaytoets) of via de R-toets (→ [pagina 36](#)).

## Systeem met de DECT-Manager configureren.

U kunt de instellingen voor de functie Gesprekken doorverbinden als volgt aanvullen of wijzigen:

- ◆ **Gesprek doorverbinden door neerleggen:** de beide deelnemers worden met elkaar verbonden als u de verbreektoets van de handset indrukt. De verbindingen van de deelnemer die het gesprek doorverbindt met de deelnemers worden verbroken.
- ◆ **Gebruik de R-toets om doorverbinden met het SIP-protocol te starten:** u kunt de functie Gesprekken doorverbinden met de R-toets uitschakelen als u de R-toets met een andere functie wilt programmeren (zie onder "**R-toetsfunctie definiëren voor VoIP (Hook Flash)**")
- ◆ Geef aan, hoe doeladressen in het SIP-protocol worden geselecteerd:
  - ▶ **Bestemmingsadres automatisch bepalen**  
De deelnemer wordt aan de hand van het ingevoerde nummer automatisch op basis van de SIP-informatie bepaald.
  - ▶ **Doeladres afleiden van**  
U geeft aan, hoe het doeladres moet worden geïdentificeerd:
    - uit de SIP URL
    - uit de SIP-contactheader

### Let op

Het doorverbinden van gesprekken bij IP-telefonie verloopt via het SIP-protocol. De eenduidige adressering verloopt via SIP-URL (SIP-URI). De SIP Contact-header bevat naast de SIP-URL overige informatie over de gegevensoverdracht tussen de afzender en de ontvanger.

- ◆ Geef aan, of tijdens het doorverbinden het eerste gesprek in de wachtstand moet worden geplaatst terwijl de tweede deelnemer wordt gebeld. U kunt hierbij kiezen uit twee mogelijkheden:
  - **Voor doorverbinden met aankondiging:** deze procedure zorgt ervoor, dat het gesprek daadwerkelijk tot stand wordt gebracht.
  - **Voor doorverbinden zonder aankondiging:** de eerste verbinding met de deelnemer wordt na het doorverbinden van het gesprek beëindigd.

## R-toetsfunctie definiëren voor VoIP (Hook Flash)

**Hook Flash (R-key)**

Please enter the hook flash date, which your service provider has given to you.

Application Type

Application signal

Uw telefooncentrale/VoIP-provider ondersteunt eventueel bijzondere functies. Om een dergelijke functie te kunnen gebruiken, moet het toestel een bepaald signaal (datapakket) naar de SIP-server sturen. U kunt dit "signaal" als R-functie onder de R-toets van de aangemelde handsets programmeren.

- ▶ Voer de gegevens die u van uw provider heeft gekregen in de velden **Toepassings-type** en **Toepassingssignaal** in.

Als de gebruiker dan tijdens een VoIP-gesprek op de R-toets drukt, wordt het signaal verstuurd.

### Let op

De instellingen voor de R-toets zijn alleen mogelijk als

- de R-toets niet voor het doorverbinden van gesprekken is ingeschakeld (→ [pagina 88](#)) en
- SIP-info is ingeschakeld (→ [pagina 86](#)).

## Lokale communicatiepoorten (listen ports) voor VoIP definiëren

Deze instellingen hoeven alleen te worden gewijzigd als de poortnummers al door andere gebruikers in het LAN worden gebruikt. U kunt dan andere vaste poortnummers voor de SIP- en RTP-poort of nummerbereiken voor de SIP-poort definiëren.

**Listen ports for VoIP connections**

Use random ports for SIP  Yes  No

SIP port  -

RTP port

De volgende communicatiepoorten worden gebruikt voor VoIP-telefonie.

### ◆ SIP-poort

Communicatiepoort waarmee de telefoon (SIP-) signaleringsgegevens ontvangt. Bij levering is het standaard poortnummer 5060 ingesteld voor de SIP-signalering. U kunt waarden tussen 5060 en 6000 gebruiken.

Als op dezelfde routers met NAT meerdere VoIP-telefoons moeten worden gebruikt, is het zinvol de poorten willekeurig te laten selecteren. De toestellen moeten dan verschillende poorten gebruiken, omdat de NAT van de router/gateway inkomende oproepen en spraakgegevens slechts naar één toestel (het geadresseerde) kan doorsturen.

- ▶ Schakel **Willekeurige poorten gebruiken** in en definieer voor **SIP-poort** een nummerbereik waaruit de poorten moeten worden gekozen.

## Systeem met de DECT-Manager configureren.

### ◆ RTP-poort

Per VoIP-verbinding worden twee opeenvolgende RTP-poorten (elkaar opvolgende poortnummers) gebruikt. Via de ene poort worden spraakgegevens en via de andere besturingsgegevens ontvangen. Op basis van een vastgedefinieerde basispoort definieert het systeem overige poorten voor de lijnen van het basisstation (per DECT-module 32 poorten). Standaardinstelling voor de basispoort: 5004.

Het poortbereik dat voor de DECT-module is berekend, wordt op pagina **Eigen gegevens van het basisstation** weergegeven ( → [pagina 69](#)).

### Instellingen opslaan

- ▶ Klik op **Opslaan** om uw instellingen op deze pagina op te slaan.

## Infodiensten

U kunt verschillende infodiensten configureren, die via de telefooncentrale, Gigaset.net of een andere server ter beschikking worden gesteld. De infodiensten kunnen op de handsets via het menu worden opgeroepen ( → [pagina 51](#)).

Bij het aanvragen van infodiensten wordt de SIP-ID van het VoIP-account alsmede de DECT-ID van de handset verstuurd. Hierdoor kan de infodienst-server voor elke handset individuele instellingen aanbieden.

### Instellingen → Infodiensten

**Info Services**

The handset can display info received from a server.

Choose Info Services

- customised Info Service
- via Gigaset.Net
- via PBX Manager

**Settings for the customised RAP Info Service**

Server address for online services

Username

Password

**Settings for PBX Manager**

Server address for PBX Manager menu

Username

Password

**Set** **Cancel**

- ▶ Selecteer de server voor de infodiensten en voer de toegangsgegevens in de betreffende velden in.

Klik op **Opslaan** om uw instellingen op deze pagina op te slaan.

**Let op**

Als de telefooncentrale over een RAP-server beschikt, kunnen voor de handsets in de **Infocenter** en in het menu **Netdiensten** overige diensten worden aangeboden (→ **pagina 25**).

## Online-telefoonboeken

Op de handsets kunt u verschillende online-telefoonboeken aanbieden en gebruiken:

◆ **Openbare online-telefoonboeken**

Hier worden enkele bekende providers aangeboden. Elke provider kan een telefoonboek en een bedrijvengids aanbieden. U kunt bovendien een extra provider invoeren.

◆ **Gemeenschappelijke Contacten** (bedrijfstelefoonboeken)

Hier kunt u drie telefoonboeken invoeren:

- een telefoonboek in LDAP-formaat,
- een algemeen telefoonboek in XML-formaat
- een persoonlijk telefoonboek in XML-formaat

Bij de instellingen voor handsets (→ **pagina 78**) geeft u aan, via welke toetsen de telefoonboeken worden opgeroepen.

## Openbare online-telefoonboeken

**Instellingen** → **Online-telefoonboeken**

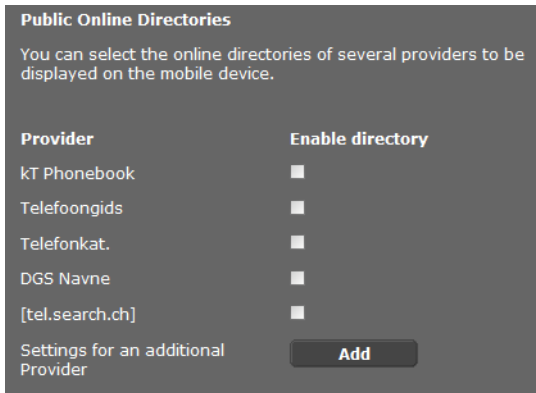

Er worden online-telefoonboeken van meerdere providers aangeboden voor de weergave op de handset.

- ▶ Markeer de gewenste telefoonboek-provider.
- ▶ Klik op de knop **Toevoegen** om een nieuwe provider toe te voegen. Met de knop **Bewerken** kunt u de instellingen van een provider wijzigen.

## Systeem met de DECT-Manager configureren.

**Settings for an additional provider**

Provider name

Server address

Authentication name

Authentication password

Type	Name	Activate
White Pages	<input type="text"/>	<input type="checkbox"/>
Yellow Pages	<input type="text"/>	<input type="checkbox"/>

**Delete settings**

**Set** **Cancel**

- ▶ Voer de gegevens van de provider en een naam voor de provider en de boeken in. U kunt onderscheid maken tussen telefoonboek en bedrijvengids.
- ▶ Klik op **Opslaan** om uw instellingen op deze pagina op te slaan.

De pagina Online-telefoonboeken wordt weergegeven. De nieuwe provider is op deze pagina in de lijst ingevoerd.

- ▶ Schakel deze provider in.
- ▶ Klik op **Opslaan** om uw instellingen op deze pagina op te slaan.

## Bedrijfstelefoonboeken

Online-telefoonboeken van uw onderneming kunt u in LDAP-formaat of XML-formaat ter beschikking stellen voor de aangemelde handsets.

Instellingen → Online-telefoonboeken

### Contacten via Lightweight Directory Access Protocol (LDAP)

**Directory via Lightweight Directory Access Protocol (LDAP)**

Directory name

Enable directory

**Access to the LDAP Data Base**

Server address

Server port

LDAP search base (BaseDN)

Mobile device specific authentication  Yes  No

Common username

Common password

Als in uw bedrijfsnetwerk een telefoonboek via een LDAP-server ter beschikking wordt gesteld, dan kunt u deze functie op deze pagina instellen. U heeft hiervoor de configuratiegegevens van de LDAP-server nodig.

- ▶ Voer in het veld **Telefoonboeknaam** een naam in (max. 20 tekens). Dit is de naam waarmee het telefoonboek op de handsets wordt weergegeven.
- ▶ Markeer de optie **Contacten selecteren** zodat het telefoonboek op de telefoontoestellen wordt weergegeven.
- ▶ Voer de toegangsgegevens voor de LDAP-server in.:

<b>Serveradres</b>	IP-adres of URL van de LDAP-server in het netwerk (max. 254 tekens).
<b>Serverpoort</b>	Poortnummer waarmee de LDAP-service wordt aangeboden. Standaardinstelling: 389
<b>Basis-Distinguished-Name</b>	Vermelding waarmee met de weergave/het zoeken in het telefoonboek moet worden begonnen (max. 254 tekens).
<b>Gebruikersnaam</b>	Toegang tot de LDAP-server (max. 50 tekens).
<b>Wachtwoord</b>	Wachtwoord voor de toegang tot de LDAP-server (max. 64 tekens).

### Basis-Distinguished-Name

De parameter **Basis-Distinguished-Name** definieert het startpunt van de zoekactie in de LDAP-mappenstructuur.

Dit startpunt moet op de LDAP-Server worden gedefinieerd en hier volgens de serverconfiguratie worden ingevoerd voor de LDAP-client. Op deze manier wordt gedefinieerd, in welk bereik van de hiërarchisch aangemaakte LDAP-databank moet worden gezocht. De toegang kan voor het hele telefoonboek worden vrijgegeven (bijv. bedrijfstelefoonboek) of worden beperkt tot een subtelefoonboek (bijv. het telefoonboek van een bepaalde organisatie-eenheid).

Als startpunt geeft u de distinguished name (DN) van het startobject aan. Dit is een speciale LDAP-naam die een object inclusief zijn positie in een hiërarchisch telefoonboek vertegenwoordigt. De DN wordt als volgt weergegeven:

- ◆ De telefoonboekhiërarchie wordt van links naar rechts van het laagste tot het hoogste niveau weergegeven, bijv. object, organisatie-eenheid, organisatie, domein.
- ◆ Een hiërarchisch niveau heeft de volgende structuur: sleutelwoord=object, bijv. cn=PhoneBook.
- ◆ Hiërarchische niveaus worden gescheiden door een komma.

De volgende objecten worden vaak gebruikt als hiërarchische niveaus:

cn: common name  
ou: organizational unit  
o: organization  
c: country  
dc: domain component

Er kunnen echter ook andere objecten worden gebruikt. U heeft voor deze parameters informatie nodig over de structuur van de LDAP-server.

(voor de betekenis van de objecten zie paragraaf **Attributen** → **pagina 95**)

### Speciale tekens

De volgende tekens in **Basis-Distinguished-Name** hebben een speciale betekenis:

= , + < > # ; \ "

= scheiding tussen attribuutnaam en waarde

, scheiding tussen paren en attribuutwaarden

Als u een van deze tekens als attribuutwaarde wilt gebruiken, moet u één van de volgende methoden toepassen:

- een backslash vóór het teken plaatsen ( \ ); voorbeeld: \#
- Vervangen door \ gevolgd door twee hexadecimale tekens die voldoen aan UTF-8. Voorbeeld: \2B voor het teken +
- Het volledige woord binnen dubbele aanhalingstekens ( " ) plaatsen, bijvoorbeeld: "waarde". Alle tekens tussen aanhalingstekens worden gezien als "normale" tekens, met uitzondering van \ en ". Voor deze tekens gebruikt u een van de andere methoden.



### Voorbeelden

Startpunt: object **PhoneBook**, in het domein **example.com**

Definitie: `cn=PhoneBook,dc=example,dc=com`

Startpunt: object **PhoneBook** in het subtelefoonboek **sales/support**, in het domein **example.sales.com**.

Definitie: `cn=PhoneBook,o=support,ou=sales,dc=example,dc=sales,dc=com`

### Attributen

Voor een contactpersoon (een object) zijn in de LDAP-databank enkele attributen gedefinieerd, bijvoorbeeld naam, voornaam, telefoonnummer, adres, onderneming, etc. De totale hoeveelheid attributen die voor een vermelding kunnen worden opgeslagen, wordt in het schema van de bijbehorende LDAP-server opgeslagen. Elk attribuutveld heeft een maximale lengte van 25 tekens.

Welke attributen daadwerkelijk op een toestel worden weergegeven, is afhankelijk van

- ◆ welke attributen zijn gedefinieerd voor een vermelding in de LDAP-database,
- ◆ welke attributen in de webconfigurator zijn gedefinieerd voor weergave op het toestel,
- ◆ welke attributen op het toestel resp. de handset kunnen worden weergegeven.

Geef aan, welke van de beschikbare attributen in de LDAP-databank opgevraagd en op het toestel moeten worden weergegeven.

**Configuration of Directory Items**

The attributes of the LDAP data must be allocated to the different directory entries.

First name	<input type="text"/>
Surname	<input type="text"/>
Phone (home)	<input type="text"/>
Phone (office)	<input type="text"/>
Phone (mobile)	<input type="text"/>
Email	<input type="text"/>
Fax	<input type="text"/>
Company	<input type="text"/>
Street	<input type="text"/>
City	<input type="text"/>
ZIP	<input type="text"/>
Country	<input type="text"/>
Additional attribute	<input type="text"/>
Additional attribute can be dialled	<input type="checkbox"/>

## Systeem met de DECT-Manager configureren.

- ▶ Selecteer voor elk attribuut van een contactpersoon het passende attribuut in de LDAP-database.
- ▶ Als alternatief kunt u handmatig voor dit veld een ander attribuut invoeren dat in de LDAP-databank is gedefinieerd.
- ▶ Als een attribuut niet moet worden weergegeven, selecteert u de optie **Geen**.

In het veld **Extra kenmerk** kunt u een ander attribuut uit de LDAP-databank invoeren. Als u een nummerattribuut als extra attribuut invoert, schakelt u de optie **Extra kenmerk kan worden gekozen** in zodat het nummer uit het telefoonboek kan worden gekozen.

De attributen **Voornaam** en **Achternaam** worden voor de volgende functies gebruikt:

- ◆ Weergave in de lijst met contactpersonen in de vorm **Achternaam, Voornaam**
- ◆ Alfabetische volgorde van contactpersonen op het toestel
- ◆ Naamweergave van een beller of gespreksdeelnemer

Als de zoekopdracht in de databank slechts één van de attribuutwaarden oplevert (bijv. omdat voor een contact alleen de voornaam is ingevoerd), wordt alleen dit attribuut weergegeven.

### Beschikbare attributen op Gigaset-toestellen

Onderstaande tabel bevat de attributen die door Gigaset-toestellen worden ondersteund en in de gedetailleerde weergave van een contactpersoon kunnen worden weergegeven. De tabel geldt voor de volgende telefoontoestellen/handsets:

- 1 Gigaset N720 IP DECT Multicell System
- 2 Gigaset N510 IP PRO
- 3 Gigaset DE700 IP PRO / Gigaset DE900 IP PRO
- 4 Gigaset DE310 IP PRO / Gigaset DE410 IP PRO

Bij de draadloze telefoons **1** en **2** is de weergave afhankelijk van de gebruikte handsets.

Attributen van een contactpersoon	Attribuutnaam in de LDAP-database	
<b>Voornaam</b>	givenName	1 2 3 4
<b>Achternaam</b>	sn, cn, displayName	1 2 3 4
<b>Telefoon (thuis)</b>	homePhone, telephoneNumber	1 2 3 4
<b>Telefoon (kantoor)</b>	telephoneNumber	1 2 3 4
<b>Telefoon (mobiel)</b>	mobile	1 2 3 4
<b>E-mail</b>	mail	1 2 3
<b>Fax</b>	facsimileTelephoneNumber	1 3
<b>Onderneming</b>	company, o, ou	1 3
<b>Straat</b>	street	1 3
<b>Plaats</b>	l, postalAddress	1 3
<b>Postcode</b>	postalCode	1 3
<b>Land</b>	friendlyCountryName, c	1 3

Attributen van een contactpersoon	Attribuutnaam in de LDAP-database	
Web-Adres / URI	labeledURI	3
Extra kenmerk	aangepast	1

### Filters

Met de filters definieert u criteria waarmee in de LDAP-databank op bepaalde objecten wordt gezocht. Elk filterveld heeft een maximale lengte van 128 tekens.

Het naamfilter bepaalt, welke attributen worden gebruikt voor het zoeken naar contactpersonen.

Het nummerfilter bepaalt, welke attributen worden gebruikt voor het automatisch zoeken in de LDAP-databank na het invoeren van een telefoonnummer.

**Search in the LDAP Data Base**

Define the filters for searching for entries in the LDAP data base.

Name filter

Number filter

Display format

Max. number of search results

### Formaat

Een filter bestaat uit één of meerdere zoekcriteria. Een criterium bepaalt het LDAP-attribuu t waarin de ingevoerde tekenreeks moet worden gezocht, bijv. sn=%. Het procent-teken (%) is een wildcard voor de invoer van de gebruiker.

Meerdere criteria kunnen met logische EN- en/of OF-operators (& resp. |) worden verbonden. De logische operators ""&" en "|" worden vóór de criteria geplaatst. Het criterium moet tussen haakjes worden geplaatst, en de volledige uitdrukking moet zelf ook tussen haakjes worden geplaatst. EN- en OF -bewerkingen kunnen ook gecombineerd worden.

#### Voorbeelden:

- EN-bewerking: (&(givenName=%)(mail=%))  
 Zoekt naar vermeldingen waarvan de voornaam **en** mailadres met de tekens beginnen die door de gebruiker zijn ingevoerd.
- OF-bewerking: (|(displayName=%)(sn=%))  
 Zoekt naar vermeldingen waarvan de weergegeven naam **of** achternaam met de tekens begint die door de gebruiker zijn ingevoerd.
- Gecombineerde bewerking: (&(|(displayName=%)(mail=%))(&(sn=%)(mail=%)))  
 Zoekt naar vermeldingen waarvan de weergegeven naam **en** mailadres **of** de achternaam **en** mailadres met de tekens beginnen die door de gebruiker zijn ingevoerd.

## Systeem met de DECT-Manager configureren.

De volgende operators kunnen in de zoekcriteria worden gebruikt:

= gelijk aan (attribute1=abc)

!= niet gelijk aan (!(attribute1=abc))

>= groter dan (attribute1>=1000)

<= kleiner dan (attribute1<=1000)

~= ongeveer (attribute1~=abc)

\* wildcard (attr1=ab\*) of (attr1=\*c) of (attr1=\*b\*)

(sn=\*) levert alle vermeldingen op waarvan het attribuut **sn** niet leeg is, d.w.z. alle achternamen.

(!(telephoneNumber=\*)) levert alle vermeldingen op zonder telefoonnummer

### Speciale tekens

Als u in het zoekcriterium een van de volgende speciale tekens wilt gebruiken, moet u het teken invoeren als backslash (\) gevolgd door een hexadecimale ASCII-code van 2 tekens:

Speciale tekens	ASCII-code	Speciale tekens	ASCII-code
(	\28	=	\3d
)	\29	&	\26
<	\3c	~	\7e
>	\3e	*	\2a
/	\2f		\7c
\	\2a		

### Voorbeeld:

(givenName=James\28Jim\29) levert alle vermeldingen op met een attribuutwaarde voor givenName **James (Jim)**

### Naamfilter

Het naamfilter bepaalt, welke attributen tijdens het zoeken in de LDAP-databank worden gebruikt.

Voorbeelden:

(displayName=%) Tijdens het zoeken wordt het attribuut **displayName** gebruikt.

Het procentteken (%) wordt vervangen door de naam of gedeeltelijke naam die door de gebruiker wordt ingevoerd.

Als de gebruiker bijvoorbeeld het teken "A" invoert, wordt in de LDAP-databank naar alle vermeldingen gezocht waarvan het attribuut **displayName** met "A" beginnen. Als hij vervolgens ook een "b" invoert, zoekt het systeem naar vermeldingen waarvan de **displayName** met "Ab" beginnen.

((cn=)(sn=)) Tijdens het zoeken worden de attributen **cn** of **sn** gebruikt.

Als de gebruiker bijvoorbeeld het teken "n" invoert, wordt in de LDAP-databank naar alle vermeldingen gezocht waarvan het attribuut **cn** of **sn** met "n" beginnen. Als hij vervolgens ook een "o" invoert, zoekt het systeem naar vermeldingen waarvan het attribuut **cn** of **sn** met "no" beginnen

(&(noShowAttribute=false)(|(cn=%)(sn=%))

Het attribuut **noShowAttribute** werd gedefinieerd als niet-weergegeven-flag. Hierdoor leveren alle zoekacties met de attributen **cn** of **sn** geen resultaten op.

### Nummerfilter

Met het nummerfilter geeft u aan, welke attributen bij het automatisch zoeken naar een contactpersoon moeten worden gebruikt. De automatische zoekprocedure wordt uitgevoerd bij het invoeren van een telefoonnummer en bij een inkomende oproep met NummerWeergave. Als een contactpersoon voor een telefoonnummer wordt gevonden, wordt in het display de naam weergegeven in plaats van het telefoonnummer.

Alleen contactpersonen waarvan het telefoonnummer exact overeenkomt met het ingevoerde telefoonnummer worden weergegeven.

### Voorbeelden:

(homePhone=%) Bij het zoeken wordt het attribuut **homePhone** gebruikt.

Het procentteken (%) wordt vervangen door het telefoonnummer dat door de gebruiker wordt ingevoerd.

Als de gebruiker tijdens het kiezen bijvoorbeeld de cijfers "1234567" invoert, dan wordt in de LDAP-databank gezocht naar contactpersonen met het privé-telefoonnummer "1234567".

(|(telephoneNumber=%)(mobile=%)(homePhone=%))

Bij het zoeken worden de attributen **telephoneNumber**, **mobile** en **homePhone** gebruikt.

Als de gebruiker tijdens het kiezen bijvoorbeeld de cijfers "1234567" invoert, dan wordt in de LDAP-databank gezocht naar contactpersonen met het privé- of mobiele of zakelijke telefoonnummer "1234567".

### Weergaveformaat

Het hier ingestelde weergaveformaat bepaalt

- hoe gevonden vermeldingen in de telefoonboeklijst worden weergegeven
- wat in de kopregel van de gedetailleerde weergave van een vermelding wordt weergegeven.
- wat als resultaat van het zoeken op nummer wordt weergegeven

Het procentteken (%) wordt vervangen door de waarde die door het telefoonboek als resultaat wordt geleverd. Een attribuut zonder voorafgaand % wordt gezien als normale tekenreeks en wordt 1:1 weergegeven.

Voorbeeld:

%sn, %givenName	In de lijst worden de vermeldingen met de attributen <b>sn</b> en <b>givenName</b> gescheiden door een komma weergegeven	Black, Peter Miller, Susan Smith, Ben
sn, %givenName	In de lijst worden de vermeldingen met de string <b>sn</b> en het attribuut <b>givenName</b> gescheiden door een komma weergegeven:	sn, Peter sn, Susan sn, Ben

## System met de DECT-Manager configureren.

### Contacten via XML-protocol

Als een bedrijfstelefoonboek via een XML-server ter beschikking wordt gesteld, heeft u bij de configuratie de toegangsgegevens nodig.

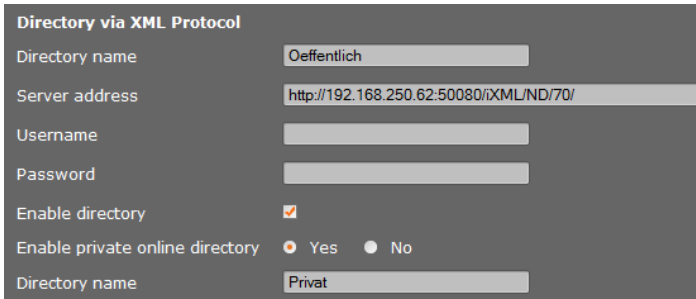

Directory via XML Protocol

Directory name

Server address

Username

Password

Enable directory

Enable private online directory  Yes  No

Directory name

► Voer in het veld **Telefoonboeknaam** een naam in. Dit is de naam waarmee het telefoonboek op de handsets wordt weergegeven.

► Voer de gegevens van de XML-server in.

**Serveradres** IP-adres van het telefoonboek.

**Gebrowsersnaam** Toegangscode voor het telefoonboek.

**Wachtwoord** Wachtwoord voor het telefoonboek

### Privé-online-telefoonboek inschakelen

► Als op de server een persoonlijk telefoonboek in XML-formaat wordt aangeboden, dan schakelt u dit in en voert u een naam voor het telefoonboek in. Het persoonlijk telefoonboek moet op dezelfde server worden aangeboden als het XML-telefoonboek.

### Instellingen opslaan

► Klik op **Opslaan** om uw instellingen op deze pagina op te slaan.

## Toestelbeheer

### Datum en tijd

Bij levering is DECT-Manager zo ingesteld, dat de datum en tijd worden overgenomen van een tijdservers op internet.

Wijzigingen van de instellingen voor de tijdservers en het inschakelen/uitschakelen van de synchronisatie voert u in via de webpagina:

**Instellingen → Apparaatbeheer → Datum en tijd**

U kunt de volgende instellingen wijzigen:

- ◆ een andere tijdservers instellen,
- ◆ de tijdservers uitschakelen en datum en tijd handmatig instellen,
- ◆ de tijdzone van uw locatie selecteren,
- ◆ het automatisch aanpassen van de tijd aan de zomertijd inschakelen/uitschakelen.

### Overige toestelinstellingen

Op pagina

**Instellingen → Apparaatbeheer → Overige**

kunt u overige toestelinstellingen invoeren.

### Wachtwoord voor webconfigurator wijzigen

Om veiligheidsredenen is het aan te raden, het wachtwoord voor het aanmelden bij de webconfigurator te wijzigen (max. 20 tekens, standaardinstelling is **admin**).

#### Let op

Als u uw wachtwoord bent vergeten, moet u de standaardinstellingen van uw toestel herstellen. Zie voor meer informatie paragraaf **Standaardinstellingen van het toestel herstellen** (→ [pagina 23](#)).

## **Systeem met de DECT-Manager configureren.**

### **LED's van de basisstations uitschakelen**

U kunt de LED's van de basisstations uitschakelen. Houdt er wel rekening mee, dat hierdoor storingen tijdens de synchronisatie en in het DECT-netwerk niet onmiddellijk kunnen worden gelokaliseerd.

### **Autoconfiguratie starten**

De **Automatische configuratie** verzorgt het actualiseren van systeeminstellingen. Deze kan worden gestart als de fabrikant, exploitant of leverancier van de telefooncentrale een bestand met bijbehorende code ter beschikking hebben gesteld.

### **Profielen voor providers en telefooncentrales**

Een profiel bevat belangrijke instellingen voor diensten en functies van uw telefoonsysteem. Een profiel kan door een provider of de exploitant van de telefooncentrale ter beschikking worden gesteld. U kunt op deze pagina definiëren, of het systeem regelmatig naar een geactualiseerd profiel moet zoeken dat vervolgens op uw systeem wordt geladen.



## Instellingen opslaan en herstellen

Het opslaan en herstellen van de systeeminstellingen doet u via de webpagina:

**Instellingen → Apparaatbeheer → Opslaan en herstellen**

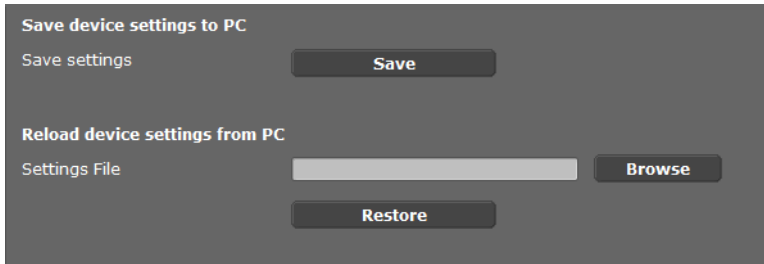

The screenshot shows a web interface with two main sections. The first section is titled 'Save device settings to PC' and contains a 'Save settings' label and a 'Save' button. The second section is titled 'Reload device settings from PC' and contains a 'Settings File' label, a text input field, a 'Browse' button, and a 'Restore' button.

Na het afsluiten van de configuratie van de DECT-Manager en na elke configuratiewijziging (met name het aan- en afmelden van handsets) is het aan te raden de actuele instellingen in de vorm van een bestand op de PC op te slaan. Mochten er problemen met uw systeem optreden, dan kunt u deze instellingen weer snel herstellen. Het bestand wordt met het suffix .cfg opgeslagen (standaardinstelling: Gigaset-yyyy-mm-dd.cfg).

Als u deze instellingen per ongeluk verandert of als u de DECT-Manager vanwege een fout moet resetten, kunt u de opgeslagen instellingen uit het bestand op de PC naar uw telefoonsysteem kopiëren. Het herstellen van de standaardinstellingen gebeurt via de reset-toets van het toestel (→ [pagina 23](#)) of door de standaard-firmware te herstellen (→ [pagina 107](#)).

Het bestand .cfg bevat alle systeemgegevens inclusief de DECT-aanmeldgegevens van de handsets, maar exclusief de oproepenlijsten van de handsets.

U kunt het opgeslagen versleutelde configuratiebestand ook op een nieuw toestel laden.

Voorwaarden:

- ◆ Het oude toestel mag niet meer in gebruik zijn.
- ◆ De firmware-versie van het nieuwe apparaat moet minimaal overeenkomen met de versie van het toestel waarvan u de gegevens heeft opgeslagen, inclusief de geladen patches.

## System opnieuw starten

Uw Gigaset N720 DECT IP Multicell System wordt regelmatig automatisch opnieuw gestart en functioneert normaal gesproken stabiel. Mocht er echter een onvoorziene systeemfout optreden, dan kunt u het systeem handmatig opnieuw starten.

**Instellingen → Apparaatbeheer → Nieuwe start**

### Let op

Start deze functie alleen als de volgende melding wordt weergegeven:

**Herstart en systeemsynchronisatie worden aanbevolen.**

Terwijl het telefoonsysteem opnieuw wordt opgestart, kan er niet getelefoneerd worden. Het opnieuw opstarten kan enkele minuten duren.

**System Check and Exception Reset**

Reboot and system synchronisation are not necessary at this time.  
A reboot can take up to 10 min. During this time calls are not possible.

Reboot system **OK**

Reboot and synchronisation  daily  optional

The system check determines if a reset is necessary. The check takes place on the selected days at the given time, minimum once per week. If calls are being made, the required reboot is delayed for up to 120 min.

System check every

- Monday
- Tuesday
- Wednesday
- Thursday
- Friday
- Saturday
- Sunday

Start time for system check / Reboot  h  min

## Opnieuw starten uitvoeren

► Klik op **OK** naast **Systeem opnieuw starten**.

Het systeem wordt direct opnieuw gestart. Alle bestaande verbindingen worden verbroken.

## Regelmatige controle van het systeem

Het systeem controleert regelmatig, of het opnieuw moet worden gestart. Zodra het constateert dat een nieuwe start nodig is, wordt deze uitgevoerd. Als er op dat moment wordt getelefoneerd wordt de herstart maximaal 2 uur uitgesteld.

De controle wordt op de geselecteerde dagen op de aangegeven tijd uitgevoerd, ten minste één keer per week.

- ▶ Selecteer een dag (of **dagelijks**) en voer een tijdstip voor de controle in. De standaardinstelling wordt door middel van een toevalsgenerator gestuurd en ligt **Zondag** tussen 0.30 en 3.30 uur.
- ▶ Klik op **Opslaan** om uw instellingen op deze pagina op te slaan.

## Stelsysteemlogboek (SysLog)

Het stelsysteemlogboek (SysLog) verzamelt informatie over geselecteerde processen van de DECT-Manager en de basisstation tijdens het gebruik en stuurt deze naar de geconfigureerde syslog-server.

**Instellingen** → **Apparaatbeheer** → **Stelsysteemlogboek**

Gedetailleerde beschrijving van de weergegeven informatie zie hoofdstuk **Diagnose** (→ **pagina 109**).

## Firmware van het basisstation actualiseren/firmware-updates herstellen

De exploitant of de leverancier stellen regelmatig updates van de firmware voor de DECT-Manager en voor de basisstations ter beschikking. U kunt deze updates indien nodig op de DECT-Manager resp. de basisstations laden.

**Instellingen** → **Apparaatbeheer** → **Firmware-update**

**Settings for firmware update and downgrade**

Current firmware version of DECT Manager: 70.026.00.000.00

The firmware status of cells is shown on the status page.

Data server: profile.gigaset.net/device

Update strategy:  simultaneous  sequential

**Set** **Cancel**

Bij het actualiseren van de firmware van de DECT-Manager wordt automatisch het actualiseren van de basisstations gestart.

- ▶ Voer het adres van de server in waarop het softwarepakket wordt aangeboden in het veld **Data-server** in. Deze informatie krijgt u van de leverancier of de exploitant van uw systeem.
- ▶ Geef aan, of het actualiseren van de firmware voor de basisstations **gelijktijdig** of **opeenvolgend** moet plaatsvinden. Bij opeenvolgend actualiseren is de netwerkbelasting kleiner.

## Stelsysteem met de DECT-Manager configureren.

**Start firmware update or downgrade**

Available firmware version of DECT Manager    \*\*.026.\*\*.\*\*\*.\*\*

Update time     directly     later

Time    13 h    37 min

Date    2011 y    11 m    18 d

On starting the firmware update, the device checks if the requirements of a successful firmware download are fulfilled. The firmware is then downloaded without additional feedback. During the download and update, the handset / base connection is lost. A successful update results in the handset re-establishing the base connection.

**Update firmware**

You can downgrade the firmware to the former version.

Former version of DECT Manager    \*\*.024.\*\*.\*\*\*.\*\*

**Start downgrade**

You can downgrade the firmware to the delivery version. All your personal settings will be deleted.

**Start downgrade**

U kunt nieuwe firmware laden (update) of de firmware terugzetten op een vorige versie (downgrade).

► Geef aan, wanneer een upgrade of downgrade moet plaatsvinden.

**direct**        De update/downgrade wordt uitgevoerd als u op de knop **Firmware updaten** resp. **Downgrade starten** klikt.

**later**         De update/downgrade wordt op het tijdstip uitgevoerd dat u in de regels eronder heeft ingevoerd.

Als de downgrade van de firmware wordt gestart, controleert het toestel of aan de voorwaarden voor een succesvolle download van de firmware is voldaan. Tijdens het downloaden en actualiseren wordt de verbinding tussen de handsets en het basisstation verbroken. Als de update is gelukt, wordt de verbinding tussen de handsets en het basisstation weer hersteld.

### Let op

Het actualiseren van de firmware van de DECT-Manager kan tot 10 minuten in beslag nemen. Het actualiseren van de afzonderlijke basisstations duurt ca. 2 tot 3 minuten. Onderbreek tijdens deze tijd niet de verbinding met het lokale netwerk (en de stroomvoorziening).

## Oudere firmware herstellen (downgrade)

U kunt kiezen uit de volgende opties:

- ◆ U kunt de firmwareversie die voor de laatste update op de DECT-Manager geladen was weer terugzetten op uw toestel.
- ◆ U kunt de firmwareversie die bij levering op de DECT-Manager geladen was weer terugzetten op uw toestel.

De geselecteerde firmware wordt weer op het toestel geplaatst; de actuele firmware wordt overschreven.

### Let op

Als u de standaard firmware-versie weer laadt, gaan alle instellingen verloren die u met de webconfigurator heeft ingevoerd. Zorg er daarom voor, dat u van tevoren de configuratiegegevens opslaat ( → [pagina 103](#)).

## Status van de DECT-Manager en de basisstations

Op het tabblad **Status** wordt onder andere de volgende informatie over het telefoonsysteem weergegeven.

**Status** → **Toestel**

### Status

#### Netwerk-id's en Software

- ◆ IP- en MAC-adres van de DECT-Manager
- ◆ Apparaatnaam in netwerk
- ◆ Dagen in bedrijf sinds systeemstart
- ◆ Versie van de momenteel op de DECT-Manager geladen firmware
- ◆ Versie van de beschikbare firmware voor de DECT-Manager
- ◆ Geprefereerde firmware-versie voor de basisstations
- ◆ Lijst van basisstations met namen, actuele firmware-versie, bedrijfstijd in dagen en download-status, telkens voor DECT-module 1 en 2
- ◆ Aangemelde basisstations en cluster
- ◆ Actuele tijd en datum alsmede hete tijdstip van de laatste synchronisatie met de tijdsriver, indien synchronisatie met een tijdsriver ingeschakeld is (→ **pagina 101**).

#### Basisstations

- ◆ Lijst van basisstations met namen, actuele firmware-versie, bedrijfstijd in dagen en download-status, telkens voor DECT-module 1 en 2
- ◆ Aangemelde basisstations en cluster

U kunt hier een grafische weergave van de relaties tussen de basisstations laten weergeven:

- ▶ Klik de naam van een basisstation of cluster

Voor een gedetailleerde beschrijving van de weergegeven informatie zie paragraaf **Grafische weergave van het DECT-netwerk** (→ **pagina 111**).

# Diagnose

De webconfigurator van de DECT Manager (→ **S. 58**) biedt verschillende controlefuncties voor het gebruik en diagnose tools voor het oplossen van problemen.

## Stelsysteemlogboek (SysLog)

**Instellingen → Apparaatbeheer → Stelsysteemlogboek**

Het stelsysteemlogboek (SysLog) verzamelt informatie over geselecteerde processen van de DECT-Manager en de basisstations tijdens het gebruik en stuurt deze naar de geconfigureerde syslog-server. Schakel de functie in als u een foutticket voor Gigaset wilt aanmaken.

- ▶ Voer het **IP-adres** en de **Serverpoort** voor de opslag van het stelsysteemlogboek op een server in (standaardinstelling voor de serverpoort:514).
- ▶ Vink het hokje aan **Syslog inschakelen**.

### Filters instellen voor het stelsysteemlogboek

- ▶ Vink de gebeurtenissen aan die u wilt laten vastleggen. Als u niet precies weet wat de foutoorzaak is, vink dan alle gebeurtenissen aan.
- ▶ Klik op **Opslaan** om uw instellingen op deze pagina te activeren.

De wijzigingen worden tijdens de volgende systeemgebeurtenis actief.

Probeer de optredende fout te reproduceren. Het rapport wordt op uw syslog-server opgeslagen. Stuur dit rapport samen met uw fout-ticket op.

## Weergave van gebeurtenissen op basisstations

Instellingen → Netwerk en aansluitingen → Gebeurtenissen in basisstations

Voor diagnosedoeleinden worden op deze pagina tellers weergegeven voor verschillende gebeurtenissen die op de basisstations voorkomen, bijvoorbeeld actieve draadloze verbindingen, handover, onverwacht verbroken verbindingen etc., telkens voor DECT-module 1 en 2.

The screenshot shows a window titled 'Base Station Events' with a table of event statistics. The table has columns: Cl, Lv, RPN, Sync, Conn, HoIn, HoOut, Loss, Async, Busy, DpcOff, and a location description. Below the table, there are controls for 'Events since' (28-Jan-2015 - 10:27) and 'Delete all event counters' with an 'OK' button.

Cl	Lv	RPN	Sync	Conn	HoIn	HoOut	Loss	Async	Busy	DpcOff	
1	1	06 (FF)		10	12	12	0	0	2	0	Basis 3 - Warteschleife
		07 (06)		3	5	5	0	0	0	0	
1	2	08 (06)		1	6	7	0	0	0	0	Basis 5 - Serverraum
		09 (08)		1	4	3	0	0	0	0	
1	2	10 (06)		130	60	61	0	1	9	0	Basis 6 - Zwischentuer
		11 (10)		156	51	50	0	1	24	0	
1	3	04 (08)		32	3	3	0	0	0	0	Basis 2 - Eingang
		05 (04)		21	0	0	0	0	0	0	
1	3	12 (10)		142	83	89	0	1	16	0	Basis 7 - Mitte Grossraum
		13 (12)		98	39	36	0	1	10	0	
1	4	02 (04)		26	0	0	0	0	0	0	Basis 1 - Drucker
		03 (02)		0	0	0	0	0	0	0	
1	4	0E (12)		34	32	32	0	1	0	0	Basis 8 - Treppenhaus
		0F (0E)		72	25	25	0	1	8	0	
1	5	0C (0E)		39	13	12	0	1	0	0	Basis 9 - Besprechungsecke

- Cl Clusternummer, identificeert een groep synchroniseerde DECT-modulen
- Lv Synchronisatieniveau, synchronisatie is toegestaan met elk lagergelegen niveau
- RPN (Radio Fixed Part Number) Hexadecimale identificator van een DECT-module
- Sync RPN van het basisstation waarmee het basisstation gesynchroniseerd is  
(FF) Module niet gesynchroniseerd  
(--) Module niet geactiveerd
- Conn Aantal verbindingen, d.w.z. gevoerde gesprekken
- HoIn/HoOut Aantal inkomende/uitgaande handovers
- Loss Aantal verloren verbindingen, d.w.z. onderbroken gesprekken
- Async Hoe vaak de synchronisatie is onderbroken
- Busy Hoe vaak het maximale aantal mogelijke verbindingen van de module is bereikt
- DpcOff Hoe vaak de LAN-verbinding met het basisstation verbroken was

Alle weergegeven waarden zijn opgeteld vanaf het moment dat de gebeurtenislijst de laatste keer is gewist.

► Klik op **OK** om alle opgeslagen gebeurtenissen te verwijderen.

### Let op

Op pagina **Status** kunt u de basisstations en clusters alsmede de verbindingen en signaalsterkten controleren aan de hand van grafische weergaven ( → **S. 111**).



## Grafische weergave van het DECT-netwerk

### Status → Toestel

Op het tabblad **Status** wordt telkens voor DECT-module 1 en 2 onder andere informatie over de verbonden basisstations weergegeven, waaronder de naam, actuele firmware-versie, looptijd in dagen en download-status.

Base station	Module	Current version	Operating days	Download status
Basis 1 - Drucker	1	71.092.00.000.00	716	OK
	2	71.092.00.000.00	716	OK
Basis 2 - Eingang	1	71.092.00.000.00	716	OK
	2	71.092.00.000.00	716	OK
Basis 3 - Warteschleife	1	71.092.00.000.00	716	OK
	2	71.092.00.000.00	716	OK

Grafische weergave van de relaties tussen de basisstations weergeven:

- ▶ Klik de naam van een basisstation of cluster.

Een overzicht geeft het basisstation en zijn relatie met de basisstations in de omgeving weer. De synchronisatiehiërarchie wordt aan de rechterkant weergegeven.

Informatie over een basisstation:

- ▶ Plaats de muisaanwijzer op een basisstation. De volledige naam en de status (bijv. **Ingeschakeld** en **gesynchroniseerd**) worden weergegeven.

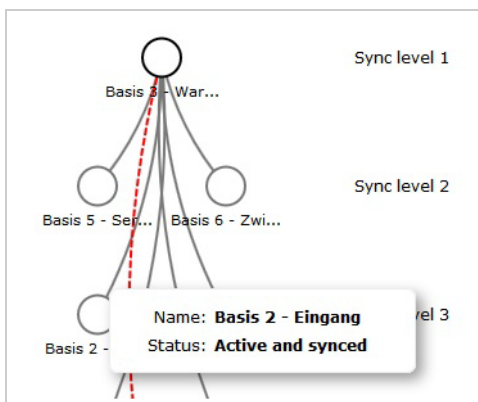

Informatie over een verbinding:

- ▶ Plaats de muisaanwijzer op een verbinding. De RSSI-waarde van de verbinding wordt weergegeven.

De RSSI-waarde is een indicator voor de verbindingkwaliteit en wordt weergegeven in procenten; 100 is de maximale verbindingkwaliteit, 0 de minimaal acceptabele verbindingkwaliteit.

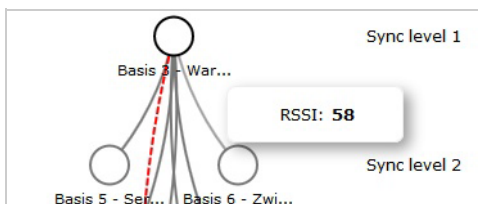

## Diagnose

De lijnen tussen de basisstations geven de actuele verbindingkwaliteit weer:

Verbinding	RSSI-bereik (0-100)	Signaalsterkte
Grijze lijn	43 tot 100	Zeer goed tot goed
Rode lijn (gestippeld)	0 tot 43	Zwak
Geen lijn		Geen signaal

### Synchronisatieniveau weergeven

- ▶ Op het symbool  klikken.

De synchronisatieniveaus worden grafisch weergegeven.

Informatie over een basisstation:

- ▶ Plaats de muiswijzer op het gewenste basisstation. De volledige naam, de status en de actuele RSSI-waarde worden weergegeven.

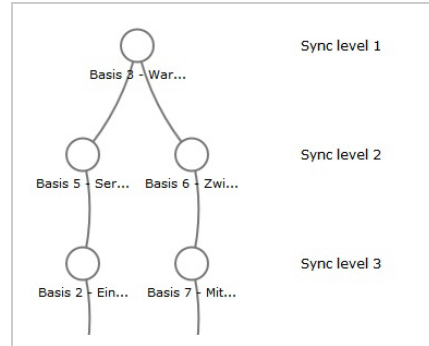

Informatie over de instabiliteit van de RSSI-waarden van bepaalde basisstations vindt u in de tabel van de **Gebeurtenissen in basisstations** (→ [S. 110](#))

### Let op

De weergegeven waarden zijn slechts een indicatie: hoe u de verbindingswaarden nauwkeurig kunt meten, leest u in "Gigaset N720 DECT IP Multicell System - Instructies voor basisstations, locatieplanning en radiometingen".

## Klantenservice

Heeft u vragen? Snelle hulp en ondersteuning vindt u in deze gebruiksaanwijzing en onder [www.gigasetpro.com](http://www.gigasetpro.com). Voor overige vragen over uw Gigaset Professional-telefooncentrale kunt u contact opnemen met uw leverancier.

### Vragen en antwoorden

Mocht u vragen hebben over het gebruik van het toestel, ga dan naar de volgende website: [wiki.gigasetpro.com](http://wiki.gigasetpro.com).

In de onderstaande tabel ziet u een overzicht van veel voorkomende problemen en mogelijke oplossingen.

<p><b>In het display wordt niets weergegeven.</b></p> <p>De handset is uitgeschakeld of de batterijen zijn leeg.</p> <ul style="list-style-type: none"> <li>▶ Handset in de lader plaatsen.</li> </ul>
<p><b>U kunt niet telefoneren of gebruik maken van andere diensten van het telefoonsysteem (opvragen van e-mail, toegang tot de oproeplijst, de online-telefoonboeken, de info-service).</b></p> <ol style="list-style-type: none"> <li>1. De handset is niet bij het telefoonsysteem aangemeld. <ul style="list-style-type: none"> <li>▶ Aanmeldprocedure uitvoeren (→ <a href="#">pagina 17</a>).</li> </ul> </li> <li>2. De handset bevindt zich buiten bereik van het draadloze netwerk. <ul style="list-style-type: none"> <li>▶ Afstand tussen de handset en één van de basisstations van het draadloze netwerk verkleinen.</li> </ul> </li> <li>3. Er wordt momenteel een firmware-update uitgevoerd. <ul style="list-style-type: none"> <li>▶ Wacht tot de update is beëindigd.</li> </ul> </li> <li>4. Stroomvoorziening van het basisstation is onderbroken. <ul style="list-style-type: none"> <li>▶ Stroomvoorziening van de basisstations en de DECT-Manager controleren (→ <a href="#">pagina 12</a>).</li> <li>▶ Als het basisstation via PoE van stroom wordt voorzien, controleer dan de stroomvoorziening van de switch.</li> </ul> </li> <li>5. Geen vrije resources op het dichtbijzijnde basisstation (alle lijnen bezet). <ul style="list-style-type: none"> <li>▶ Tijdelijke oplossing: wijzig uw locatie en controleer of een van de andere basisstations nog over vrije lijnen beschikt.</li> <li>▶ Permanente oplossing: controleer de planning van de basisstations en plaats op de locatie met slechte ontvangst een extra basisstation.</li> </ul> </li> <li>6. Basisstations niet gesynchroniseerd of onjuiste synchronisatie-instellingen. <ul style="list-style-type: none"> <li>▶ Synchronisatie uitvoeren.</li> <li>▶ Controleer, of het cluster een basisstation met synchronisatieniveau 1 bevat.</li> <li>▶ Controleer, of alle basisstations draadloos contact kunnen maken met het bovenliggende basisstation (→ <a href="#">pagina 71</a>). Indien niet: eventueel extra clusters aanmaken.</li> </ul> </li> </ol>
<p><b>Een aantal netwerkdiensten werkt niet zoals beschreven.</b></p> <p>Functies zijn niet vrijgeschakeld.</p> <ul style="list-style-type: none"> <li>▶ Neem contact op met de beheerder van het telefoonsysteem of met de netwerkaanbieder.</li> </ul>
<p><b>Uw gesprekspartner kan u niet horen.</b></p> <p>De microfoon van de handset is wellicht uitgeschakeld.</p> <ul style="list-style-type: none"> <li>▶ De microfoon van de handset opnieuw inschakelen.</li> </ul>

### Het nummer van de beller wordt niet weergegeven, ondanks NummerWeergave.

Meesturen van nummers is niet vrijgegeven.

- ▶ **De beller** moet de functie voor het meesturen van nummers bij de netwerkaanbieder laten vrij-schakelen.

### De verbinding met een deelnemer in de wachtstand wordt na enige tijd automatisch verbroken.

Voor de timer voor verbindingen (Session Timer) is op de VoIP-telefooncentrale een te lage waarde ingesteld.

- ▶ Controleer de instelling van de timer en verhoog desgewenst de waarde.

### U hoort bij het invoeren een foutsignaal (aflopende reeks tonen).

De actie is mislukt of u heeft onjuiste gegevens ingevoerd.

- ▶ Procedure herhalen.  
Op het display letten en zo nodig de gebruiksaanwijzing raadplegen.

### In de oproeplijst wordt geen tijd aangegeven bij een bericht.

Datum/tijd zijn niet gesynchroniseerd.

- ▶ Datum/tijd op de DECT-Manager instellen of
- ▶ via de webconfigurator de synchronisatie met een tijdserver op het internet inschakelen.

### U kunt met de webbrowser van uw PC geen verbinding tot stand brengen met de DECT-Manager.

- ▶ Controleer het lokale IP-adres van de DECT-Manager dat bij het tot stand brengen van de verbinding wordt ingevoerd. Dit kunt u via het servicemenu van een van de handsets opvragen (**pagina 117**).  
Als er nog geen handset is aangemeld, kunt u het IP-adres van de DECT-Manager opvragen door een dynamisch IP-adres via de DHCP-server te gebruiken. Het MAC-adres van de DECT-Manager vindt u op de onderzijde van het apparaat. Neem eventueel contact op met de beheerder van uw lokale netwerk.
- ▶ Controleer de verbindingen tussen PC en DECT-Manager. Stuur bijvoorbeeld via de PC een ping-commando naar het basisstation (**ping]<lokaal IP-adres van de DECT-Manager>**).
- ▶ U heeft geprobeerd het toestel via Secure http (https://...) te bereiken. Probeer het met http://...

### Disclaimer

Sommige displays kunnen pixels (beeldpunten) bevatten, die geactiveerd of gedeactiveerd blijven. Omdat een pixel uit drie subpixels bestaat (rood, groen, blauw), is ook een lichte kleurafwijking in pixels mogelijk.

Dit is normaal en geen teken van slecht functioneren.

# Informatie over het gebruik van Gigaset VoIP-toestellen achter routers met Network Address Translation (NAT)

Bij het gebruik van een Gigaset VoIP-toestel achter een router met NAT zijn in de regel geen wijzigingen aan de configuratie van het toestel of de router nodig. De configuratie-instellingen die in deze paragraaf worden beschreven, hoeft u alleen in te voeren als een van de volgende problemen optreedt.

## Kenmerkende problemen die door NAT worden veroorzaakt

- ◆ Inkomende oproepen via VoIP zijn niet mogelijk. Oproepen aan uw VoIP-telefoonnummers worden niet doorgeleid.
- ◆ Uitgaande oproepen via VoIP worden niet tot stand gebracht.
- ◆ Er wordt weliswaar een verbinding met uw gesprekspartner tot stand gebracht, maar u kunt hem niet horen en/of hij kan u niet horen.

## Mogelijke oplossing

- 1 Wijzig de poortnummers van de communicatiepoorten (SIP- en RTP-poorten) van uw toestel ( → **"1. Poortnummers voor SIP en RTP op het VoIP-toestel wijzigen."**).
- 2 In sommige gevallen dient daarnaast voor de communicatiepoort van het toestel nog een port forwarding (ook wel poortvrijgave of poortdoorschakeling genoemd) op de router te worden ingesteld ( → **"2. Port forwarding instellen op de router"**).

## 1. Poortnummers voor SIP en RTP op het VoIP-toestel wijzigen.

Definieer **op uw VoIP-telefoonsysteem** voor SIP- en RTP-poort andere (lokale) poortnummers (tussen 1024 en 49152), die

- ◆ door geen andere toepassing of door geen andere host in het LAN worden gebruikt en
- ◆ ver verwijderd zijn van de gebruikelijke (en standaard op het toestel ingestelde) SIP- en RTP-poortnummers.

Deze procedure is met name nuttig als er andere VoIP-toestellen op de router zijn aangesloten.

### De SIP- en RTP-poortnummers van uw VoIP-telefoon wijzigt u als volgt:

- ▶ Verbind de webbrowser van uw PC met de webconfigurator van de DECT-Manager en meld u aan.
- ▶ Open de webpagina **Instellingen** → **Telefonie** → **Geavanceerde VoIP-instellingen** en wijzig de instellingen voor de SIP- en RTP-poort ( → **pagina 89**).

Om de nieuwe poortnummers eenvoudiger te kunnen onthouden (bijvoorbeeld voor de configuratie van de router), kunt u poortnummers kiezen die vrijwel identiek zijn met de standaardinstellingen, bijvoorbeeld

<b>SIP-poort</b>	49060	in plaats van 5060
<b>RTP-poort</b>	49004	in plaats van 5004

- ▶ Sla de wijzigingen in uw toestel op.

- ▶ Wacht tot de actieve VoIP-lijnen weer opnieuw zijn geregistreerd. Schakel hiertoe over naar de webpagina **Instellingen** → **VoIP-providers**. Hier wordt de status van uw VoIP-lijnen weergegeven.
- ▶ Controleer, of het oorspronkelijke probleem hiermee verholpen is. Als het probleem blijft bestaan, probeer dan stap 2.

## 2. Port forwarding instellen op de router

Om ervoor te zorgen dat de door u ingestelde SIP- en RTP-poortnummers ook bij de WAN-interface met het openbare IP-adres worden gebruikt, definieert u voor de SIP- en RTP-poorten zogeheten port forwarding-regels op de router.

### Port forwarding definiëren op de router:

De gebruikte begrippen kunnen afhankelijk van de router afwijken.

Om een poort vrij te schakelen, dient u de volgende gegevens in te voeren (voorbeeld):

protocol	openbare poort	lokale poort	lokale host (IP)	
UDP	49060	49060	192.168.2.10	voor SIP
UDP	49004	49004	192.168.2.10	voor RTP

#### Protocol

Voer **UPD** als protocol in.

#### Openbare poort

Poortnummer:poortnummerbereik van de WAN-interface

#### Lokale poort

Ingestelde poortnummers voor SIP- en RTP-poort op het toestel.

Voor de basisstations van de Gigaset N720 DECT IP Multicell System kunt u een RTP-basis-poort instellen van waaruit het systeem de benodigde poorten (32 per DECT-module) zelf berekent (→ **pagina 90**). Op die manier kunt u ook voor dit bereik een port forwarding in de router definiëren.

#### Lokale host (IP)

Lokaal IP-adres van uw toestel in het LAN. Het actuele IP-adres van de telefoon wordt op de router weergegeven.

Om ervoor te zorgen dat deze port forwarding ook kan worden uitgevoerd, moet in de DHCP-instellingen van de router worden vastgelegd dat aan het toestel altijd hetzelfde lokale IP-adres wordt toegewezen. Dit betekent, dat het IP-adres van het toestel niet tijdens het gebruik door DHCP mag worden gewijzigd. Als alternatief kunt u aan het toestel een vast (statisch) IP-adres toewijzen. Let er echter op, dat dit IP-adres zich niet binnen het adressenbereik bevindt dat voor DHCP is gereserveerd en dat het niet aan een andere deelnemer in het LAN is toegewezen.

## Service-info opvragen

De service-infoberichten van uw basisstation heeft u eventueel nodig bij contact met de Klantenservice.

**Voorwaarde:** u heeft een lijn bezet (u probeert een gesprek tot stand te brengen, u voert een gesprek).

### Let op

U moet wellicht enkele seconden wachten tot in het display **Opties** verschijnt

### **Opties** → Service-info

Selecteren en met **OK** bevestigen.

De volgende informatie/functies kunt u selecteren met :

- 1: Serienummer van de DECT-Manager (PARI)
- 2: Serienummer van uw handset (IPUI)
- 3: Geen informatie beschikbaar, er wordt alleen '---' weergegeven
- 4: Variant van de DECT-Manager (cijfers 1 en 2)  
Versie van de firmware van de DECT-Manager (cijfers 3 tot 5)  
Revisie van de firmware van de DECT-Manager (cijfers 6 en 7)
- 5: Geen informatie beschikbaar, er wordt alleen '---' weergegeven
- 6: Productnummer van de DECT-Manager
- 7: IP-adres van de DECT-Manager

### **RFP-Scan**

Met deze functie kunt u tijdens de installatie of op een ander tijdstip controleren, van welke DECT-basisstations (Gigaset N720 IP PRO) een handset op een bepaalde locatie een draadloos signaal ontvangt.

# Milieu

---

## Ons milieubeleid

Gigaset Communications GmbH is zich bewust van haar maatschappelijke verantwoordelijkheid en zet zich in voor een betere wereld. Onze ideeën, technologieën en activiteiten komen ten goede aan mensen, de maatschappij en het milieu. Doel van onze wereldwijde activiteiten is de duurzame bescherming van de kwaliteit van het leven. Wij nemen onze verantwoordelijkheid gedurende de hele levensduur van onze producten. Al bij de planning van onze producten en processen houden wij rekening met de gevolgen voor het milieu. Dit geldt zowel voor de productie, de aanschaf, de verkoop, het gebruik, de service als de uiteindelijke inzameling en afvoer van onze producten.

Kijk voor meer informatie over onze milieuvriendelijke producten en processen op internet onder [www.gigaset.com](http://www.gigaset.com).

## Milieumanagementsysteem



Gigaset Communications GmbH is gecertificeerd volgens de internationale normen ISO 14001 en ISO9001.

**ISO 14001 (milieu):** gecertificeerd sinds september 2007 door TÜV SÜD Management Service GmbH.

**ISO 9001 (kwaliteit):** gecertificeerd sinds 17-02-1994 door TÜV SÜD Management Service GmbH.

## Inzameling van afval en oude apparaten

Oplaadbare batterijen zijn klein chemisch afval. Uitgebreide informatie over het verwijderen van oude batterijen kunt u opvragen bij uw gemeente of de vakhandel waar u het product hebt gekocht.

Elektrische en elektronische producten mogen niet bij het huisvuil worden aangeboden, maar dienen naar speciale inzamelingscentra te worden gebracht die zijn bepaald door de overheid of plaatselijke autoriteiten.



Het symbool van de doorgekruiste vuilnisbak op het product betekent dat het product valt onder Europese richtlijn 2002/96/EC.

De juiste manier van weggooien en afzonderlijke inzameling van uw oude apparaat helpt mogelijke negatieve consequenties voor het milieu en de menselijke gezondheid te voorkomen. Het is een eerste vereiste voor hergebruik en recycling van tweedehands elektrische en elektronische apparatuur.

Uitgebreide informatie over het verwijderen van oude apparatuur kunt u verkrijgen bij uw gemeente, het regionale reinigingsbedrijf, de vakhandel waar u het product heeft gekocht, of bij uw verkoper / vertegenwoordiger.



## Bijlage

---

### Onderhoud

Neem het toestel alleen af met een **vochtige** of **antistatische doek**. Gebruik geen oplosmiddelen of microvezeldoekjes. Gebruik **nooit** een droge doek. Hierdoor kan een statische lading ontstaan.

Hoogglansoppervlak kunt u voorzichtig behandelen met een polijstmiddel voor displays.

### Contact met vloeistoffen

Als het toestel in contact gekomen is met vloeistof:

- 1** Netadapter loskoppelen.
- 2** De vloeistof uit het toestel laten lopen.
- 3** Alle delen droog deppen. Het toestel vervolgens **ten minste 72 uur** laten drogen op een droge, warme plek (**niet** in een magnetron of een oven of iets dergelijks).
- 4** **Het toestel pas weer inschakelen als dit volledig droog is.**

Als de handset volledig droog is, kan deze meestal weer worden gebruikt.

In uitzonderingen kan het contact met chemische substanties het oppervlak van het toestel veranderen. Als gevolg van het grote aantal verkrijgbare chemicaliën zijn niet alle substanties getest.

### Goedkeuring Gigaset N720 IP PRO

Voice over IP is mogelijk via de LAN-interface (IEEE 802.3).

Afhankelijk van de interface van uw telecommunicatienetwerk heeft u wellicht een extra modem nodig.

Neem voor meer informatie contact op met uw internetaanbieder.

Dit toestel is geschikt voor gebruik binnen de Europese Economische Ruimte en Zwitserland. In andere landen is gebruik afhankelijk van de nationale goedkeuring.

Het toestel is compatibel met landspecifieke bijzonderheden.

Hiermee verklaart Gigaset Communications GmbH dat dit toestel voldoet aan de basiseisen en andere relevante bepalingen van Richtlijn 1999/5/EC.

Een kopie van de Conformiteitsverklaring vindt u op internet onder [www.gigaset.com/docs](http://www.gigaset.com/docs)

**CE 0682**

## Goedkeuring Gigaset N720 DM PRO

Hiermee verklaart Gigaset Communications GmbH dat dit toestel voldoet aan de basiseisen en andere relevante bepalingen van Richtlijn 2004/108/EC en 2006/95/EC.

Een kopie van de Conformiteitsverklaring vindt u op internet onder [www.gigaset.com/docs](http://www.gigaset.com/docs)



## Technische gegevens

### Stroomverbruik

Gigaset N720 DM PRO (DECT-Manager)		2,3 W
Gigaset N720 IP PRO (basisstation)	Standby:	3,0 W
	Gesprek:	3,1 W Bij een DECT-verbinding
		3,3 W Bij 8 DECT-verbindingen (smalband)

### Algemene technische gegevens

DECT-Manager en basisstations	
Stroomvoorziening via Ethernet	Gigaset N720 DM PRO: PoE IEEE 802.3af < 3,8W (Class 1) Gigaset N720 IP PRO: PoE IEEE 802.3af < 6,4W (Class 2)
LAN-interfaces	Ethernet RJ45 10/100 Mbps Beschermingsklasse IP20
Omgevingsvoorwaarden tijdens gebruik	+5 °C tot +45 °C; 20 % tot 75 % relatieve luchtvochtigheid
Protocollen	IPv4, SNMP, DHCP, DNS, TCP, UDP, VLAN, HTTP, TLS, SIP, STUN, RTP, MWI, SDP
Basisstations	
DECT-standaard	DECT EN 300 175-x
Radiofrequentie	1880–1900 MHz
Aantal kanalen	120 kanalen
Aantal verbindingen	8 verbindingen gelijktijdig per basisstation (codec G.726, G711, G.729ab), 4 verbindingen in breedbandgebruik (G.722)
Bereik	tot 300 m buiten, tot 50 m binnen
Codec	g.711, g.722, g.726, g.729ab (10 licenties)
Quality of Service	TOS, DiffServ

# Verklarende woordenlijst

---

## A

### ADSL

Asymmetric Digital Subscriber Line  
Speciale vorm van **DSL**.

### ALG

Application Layer Gateway  
NAT-besturingsmechanisme van een router.

Veel routers met geïntegreerde NAT gebruiken ALG. ALG laat de datapakketten van een VoIP-verbinding door en vult ze aan met het openbare IP-adres van het beveiligde netwerk.

De oproepomleiding van de router dient uitgeschakeld te worden als uw VoIP-provier een STUN-server of een outbound-proxy aanbiedt.

Zie ook: **Firewall, NAT, Outbound-proxy, STUN**.

### Gebruikersidentificatie

Beperking van de toegang tot een netwerk/dienst door aanmelding met behulp van een ID en een wachtwoord.

### Automatisch terugbellen

Zie **Terugbellen indien bezet**.

## B

### Breedband-internettoegang

Zie **DSL**.

## C

### CF

Call Forwarding

Zie **Oproepdoorschakeling**.

### Client

Toepassing die een dienst aanvraagt van een server.

### Cluster

Onderverdeling van een DECT-netwerk in groepen (subnetten) door een centraal managementstation (DECT-manager). Alle telefoons in het netwerk gebruiken de centrale functies van de telefooncentrale (VoIP-configuratie, telefoonboeken, ...). De basisstations synchroniseren zich echter alleen binnen een cluster, waardoor een handover van een handset van een cluster naar een dichtstbijzijnde cluster niet mogelijk is.

Als de radiocellen onderling niet gesynchroniseerd kunnen worden, moeten ze aan verschillende clusters worden toegewezen zodat binnen het cluster synchronisatie kan plaatsvinden. Dit is noodzakelijk voor een storingsvrije werking van het DECT-systeem.

### Codec

Coder/decoder

Codec verwijst naar een procedure waarin analoge spraak voor verzending via het internet wordt gedigitaliseerd en gecomprimeerd en waarin bij ontvangst van spraak-

## Verklarende woordenlijst

pakketten de digitale gegevens worden gedecodeerd ofte wel worden vertaald naar analoge spraak. Er zijn verschillende codecs die zich onder andere onderscheiden in de mate van compressie.

Aan beide zijden van de telefoonverbinding (beller-/verzenderszijde en ontvangerszijde) moet dezelfde codec worden gebruikt. De spraakcodec wordt bepaald bij het tot stand brengen van de verbinding tussen verzender en ontvanger.

De keuze van de codec is een compromis tussen spraakkwaliteit, transmissiesnelheid en benodigde bandbreedte. Een grotere compressie betekent bijvoorbeeld dat de benodigde bandbreedte per spraakverbinding kleiner is. Dit betekent echter ook dat voor het comprimeren/decomprimeren van de gegevens meer tijd nodig is, wat de doorlooptijd van de gegevens in het netwerk verlengt en daarmee de spraakkwaliteit beïnvloedt. De benodigde tijd vergroot de vertraging tussen het spreken door de verzender en ontvangst van het gesprokene bij de ontvanger.

### COLP / COLR

Connected Line Identification Presentation/Restriction

Functie van een VoIP-/ISDN-verbinding voor uitgaande oproepen.

Bij COLP wordt bij de beller het nummer van de ontvanger weergegeven.

Het telefoonnummer van de ontvangende deelnemer kan afwijken van het gekozen nummer, bijvoorbeeld bij oproepomleiding of oproepovername.

De opgebeldde deelnemer kan met COLR (Connected Line Identification Restriction) het verzenden van het telefoonnummer naar de beller onderdrukken.

### CW

Call Waiting

Zie **Wisselgesprek (aankloppen)**.

### D

#### DECT

Digital Enhanced Cordless Telecommunications

Mondiale standaard voor de draadloze aansluiting van mobiele eindapparatuur (handsets) op telefoon-basisstations.

#### DHCP

Dynamic Host Configuration Protocol

Internetprotocol dat de automatische uitgifte van **IP-adressen** aan **Netwerkgebruikers** regelt. Het protocol wordt in het netwerk door een server ter beschikking gesteld. Een DHCP-server kan bijvoorbeeld een router zijn.

Het toestel bevat een DHCP-client. Een router die een DHCP-server bevat, kan de IP-adressen voor het toestel automatisch toekennen op basis van een vastgelegd adresbereik. Door deze dynamische toewijzing kunnen meerdere **Netwerkgebruikers** een IP-adres delen. Zij kunnen het IP-adres echter niet tegelijkertijd, maar alleen afwisselend gebruiken.

Bij sommige routers kunt u voor het telefoontoestel vastleggen, dat het IP-adres van het toestel nooit wordt gewijzigd.

#### DMZ (Demilitarized Zone)

DMZ staat voor een bereik van een netwerk dat zich buiten de firewall bevindt.

Een DMZ wordt als het ware ingesteld tussen een netwerk dat moet worden beveiligd (bijvoorbeeld een LAN) en een onveilig netwerk (bijvoorbeeld internet). Een DMZ maakt onbeperkte toegang vanuit internet voor slechts een of enkele netwerkcompo-

nenten mogelijk, terwijl de overige netwerkcomponenten veilig achter de firewall blijven

## DNS

Domain Name System

Hierarchisch systeem dat de toewijzing van een **IP-adres** aan een **Domeinnaam** mogelijk maakt, die eenvoudiger te onthouden is. Deze toewijzing moet in elk (W)LAN door een lokale DNS-server worden beheerd. De lokale DNS-server bepaalt het IP-adres eventueel door middel van een aanvraag bij hogere DNS-servers en andere lokale DNS-servers op het internet.

U kunt het IP-adres van de primaire/secundaire DNS-server vastleggen.

Zie ook: **DynDNS**.

## Domeinnaam

Aanduiding van een of meer webservers op het internet

(bijvoorbeeld [www.gigaset.com](http://www.gigaset.com)). De domeinnaam wordt door DNS aan het betreffende IP-adres toegewezen

## DSCP

Differentiated Service Code Point

Zie **Quality of Service (QoS)**.

## DSL

Digital Subscriber Line

Datatransmissietechniek waarbij internettoegang met bijvoorbeeld **1,5 Mbps** via conventionele telefoonleidingen mogelijk is. Voorwaarden: DSL-modem en bijbehorende dienst van de internetprovider

## DSLAM

Digital Subscriber Line Access Multiplexer

Een DSLAM is een schakelkast in een telefooncentrale, waar de aansluitkabels van deelnemers bij elkaar komen.

## DTMF

Dual Tone Multi-Frequency

Andere aanduiding voor toonkiezen (TDK).

## Dynamisch IP-adres

Een dynamisch IP-adres wordt via **DHCP** automatisch toegewezen aan een netwerkcomponent. Het dynamische IP-adres van een netwerkcomponent kan telkens bij het aanmelden of na bepaalde tijdsintervallen worden gewijzigd.

Zie ook: **Statisch IP-adres**

## DynDNS

Dynamic DNS

De toewijzing van domeinnamen en IP-adressen wordt gerealiseerd via **DNS**. Voor **Dynamisch IP-adressen** wordt deze service aangevuld door het zogeheten Dynamic DNS (DynDNS). Hierdoor is het gebruik van een netwerkcomponent met dynamisch IP-adres als **Server in Internet**. DynDNS zorgt ervoor dat een service op **Domeinnaam** onafhankelijk van het huidige IP-adres altijd onder dezelfde domeinnaam kan worden benaderd.

### E

#### ECT

Explicit Call Transfer

Deelnemer A belt deelnemer B. Deze zet de verbinding in de wachtstand en belt deelnemer C. In plaats van de drie gesprekspartners samen te brengen in een conferentie, verbindt A nu gesprekspartner B door met C en hangt op.

#### EEPROM

Electrically Erasable Programmable Read Only Memory

Geheugenmodule van uw telefoontoestel met vaste gegevens (bijvoorbeeld fabrieksmatige en gebruikersspecifieke apparaatinstellingen) en automatisch opgeslagen gegevens (bijvoorbeeld vermeldingen in de oproeplijst).

#### Ethernet-netwerk

Draadgebonden LAN.

### F

#### Firewall

Met een firewall kunt u uw netwerk beschermen tegen onbevoegde toegang van buitenaf. Daarbij kunnen verschillende maatregelen en technieken (hard- en/of software) worden gecombineerd om de gegevensstroom tussen een te beveiligen privé-netwerk en een onbeveiligd netwerk (bijvoorbeeld internet) te controleren.

Zie ook: NAT.

#### Firmware

De software van een apparaat waarin de basisinformatie voor de werking van een apparaat is opgeslagen. Ter correctie van fouten of om de apparaatsoftware bij te werken, kan een nieuwe versie van de firmware in het geheugen van het apparaat worden geladen (firmware-update).

#### Flatrate

Manier om de kosten voor een Internet-aansluiting te verrekenen. De internetprovider brengt daarbij een maandelijks totaalbedrag in rekening. Voor de duur en het aantal verbindingen zijn geen aanvullende kosten verschuldigd.

#### Fragmentering

Te grote gegevenspakketten worden in deelpakketten (fragmenten) verdeeld voordat ze worden verzonden. Bij de ontvanger worden deze pakketten weer samengevoegd (gedefragmenteerd).

#### Full duplex

Modus bij de gegevensoverdracht waarbij tegelijkertijd gegevens kunnen worden verzonden en ontvangen.

### G

#### G.711 a law, G.711 $\mu$ law

Standaard voor een Codec.

G.711 biedt een zeer goede spraakkwaliteit die overeenkomt met die op het vaste ISDN-netwerk. Omdat de compressie gering is, bedraagt de vereiste bandbreedte ongeveer 64 Kbit/s per spraakverbinding. De vertraging als gevolg van coderen/decoderen is niet meer dan ongeveer 0,125ms.

“a law” staat voor de Europese standaard, “ $\mu$  law” voor de Noord-Amerikaanse/Japanse standaard.

**G.722**

Standaard voor een **Codec**.

G.722 is een zogenaemde **HD**-spraakcodec met een bandbreedte van 50 Hz tot 7 kHz, een netto-transmissiesnelheid van 64 Kbit/s per spraakverbinding en geïntegreerde spreekpauzeherkenning en ruisgeneratie (spreekpauzeonderdrukking).

G.722 levert een goede spraakkwaliteit. De spraakkwaliteit is vanwege een hogere aftastfrequentie duidelijker en beter dan bij andere codecs en maakt High Definition Sound Performance (HDSP) mogelijk.

**G.726**

Standaard voor een **Codec**.

G.726 levert een goede spraakkwaliteit. De kwaliteit is minder dan bij de codec **G.711**, maar beter dan bij **G.729**.

**G.729A/B**

Standaard voor een **Codec**.

De spraakkwaliteit bij is G.729A/B matig. Door de sterke compressie bedraagt de noodzakelijke bandbreedte slechts circa 8Kbit/s per spraakverbinding, de vertragingstijd echter circa 15 ms.

**Gateway**

Verbindt twee afzonderlijke **Netwerken** met elkaar, bijvoorbeeld router als internet-gateway.

Voor telefoongesprekken van **VoIP** naar het telefoonnet moet een gateway met IP-net en telefoonnet zijn verbonden (gateway-/VoIP-provider). Hiermee worden oproepen van VoIP eventueel naar het telefoonnetwerk doorgestuurd.

**Gateway-provider**

Zie **SIP-provider**.

**Gebruikersidentificatie**

Naam/cijfercombinatie voor toegang, bijvoorbeeld tot uw VoIP-account of uw persoonlijke telefoonboek op internet.

**Gebruikersidentificatie**

Beperking van de toegang tot een netwerk/dienst door aanmelding met behulp van een ID en een wachtwoord.

**Globaal IP-adres**

Zie **IP-adres**.

**GSM**

Global System for Mobile Communication

Oorspronkelijk Europese norm voor netwerken voor mobiele telefonie. Inmiddels kan GSM worden beschouwd als de wereldwijde norm. In de Verenigde Staten en Japan worden echter nog vaak nationale normen ondersteund.

**H****Handover**

De mogelijkheid van een deelnemer met een DECT-handset om tijdens een telefoongesprek of dataverbinding zonder onderbreking te wisselen van de ene radiocel naar de andere.

### Headset

Combinatie van microfoon en koptelefoon. Met een headset kunt u comfortabel handsfree-telefoneren. Headsets kunnen met aansluitsnoer (draadgebonden) of met Bluetooth (draadloos) aangesloten op het basisstation.

### HTTP-proxy

Server waarmee de **Netwerkgebruikers** hun internetverkeer regelen.

### Hub

Verbindt in een **Infrastructuurnetwerk** meerdere **Netwerkgebruikers**. Alle gegevens die door een netwerkgebruiker naar de hub worden verzonden, worden doorgestuurd naar alle netwerkgebruikers.

Zie ook: **Gateway**, **Router**.

## I

### IEEE

Institute of Electrical and Electronics Engineers

Internationale commissie voor standaardisering in de elektronica en elektrotechniek, met name voor de standaardisering van LAN-technologie, overdrachtprotocollen, gegevensoverdrachtssnelheid en bekabeling.

### Infrastructuurnetwerk

Netwerk met een centrale structuur: Alle **Netwerkgebruikers** communiceren via een centrale **Router**.

### Internet

Wereldwijd **WAN**. Voor de gegevensuitwisseling is een aantal protocollen gedefinieerd die onder de naam TCP/IP zijn samengevat.

Elke **Netwerkgebruiker** is via zijn **IP-adres** herkenbaar. De toewijzing van een **Domeinnaam** aan het **IP-adres** wordt verzorgd door **DNS**.

Belangrijke diensten op internet zijn het World Wide Web (WWW), e-mail, bestands-overdracht en forums.

### Internetprovider

Biedt tegen vergoeding toegang tot internet.

### IP (Internet Protocol)

TCP/IP-protocol in het **Internet**. Het zorgt voor de adressering van deelnemers van een **Netwerk** met behulp van **IP-adressen** en draagt gegevens over van een afzender naar een ontvanger. Daarbij legt IP de padkeuze (routing) van de gegevenspakketten vast.

### IP-adres

Uniek adres van een netwerkcomponent binnen een netwerk op basis van de TCP/IP-protocollen (bijvoorbeeld LAN, internet). In het **Internet** worden in plaats van IP-adressen meestal domeinnamen verstrekt. **DNS** wijst aan domeinnamen het bijbehorende IP-adres toe.

Het IP-adres bestaat uit vier delen (decimale getallen tussen 0 en 255) die door een punt van elkaar zijn gescheiden (bijvoorbeeld 230.94.233.2).

Het IP-adres bestaat uit het netwerknummer en het nummer van de **Netwerkgebruiker** (bijvoorbeeld een toestel). Afhankelijk van het **Subnetmasker** vormen de eerste een, twee of drie delen het netwerknummer, de rest van het IP-adres adresseert de



netwerkcomponent. In een netwerk moet het netwerknummer van alle componenten identiek zijn.

IP-adressen kunnen automatisch met DHCP (dynamische IP-adressen) of handmatig (vaste IP-adressen) worden toegekend.

Zie ook: **DHCP**.

### **IP-poolbereik**

Bereik van IP-adressen, die de DHCP-server kan gebruiken om dynamische IP-adressen toe te kennen.

## **K**

### **Kiezen voorbereiden**

Zie **Vorbereid kiezen**.

## **L**

### **LAN**

Local Area Network

Netwerk met beperkte ruimtelijke omvang. LAN's kunnen draadloos (WLAN) en/of bekabeld zijn.

### **Lokaal IP-adres**

Het lokale of privé IP-adres is het adres van een netwerkcomponent in het lokale netwerk (LAN). Het kan door de netwerkbeheerder willekeurig worden toegewezen. Toestellen die een netwerkverbinding van een lokaal netwerk met het internet realiseren (gateway of router) hebben een privé en openbaar IP-adres.

Zie ook **IP-adres**.

### **Local SIP-Port**

Zie **SIP Port / Local SIP Port**.

## **M**

### **MAC-adres**

Media Access Control Address

Hardware-adres waarmee elk netwerkapparaat (bijvoorbeeld netwerkkaart, switch, telefoon) wereldwijd op unieke wijze kan worden geïdentificeerd. Het adres bestaat uit 6 delen (hexadecimale getallen) die door middel van een liggend streepje van elkaar zijn gescheiden (bijvoorbeeld 00-90-65-44-00-3A).

Het MAC-adres wordt door de fabrikant toegekend en kan niet worden gewijzigd.

### **Mbps**

Million Bits per Second

Eenheid voor de overdrachtssnelheid in een netwerk.

### **MRU**

Maximum Receive Unit

Definieert de maximale hoeveelheid gegevens binnen een gegevenspakket.

### **MTU**

Maximum Transmission Unit

Definieert de maximale lengte van een gegevenspakket dat tegelijk via het netwerk kan worden getransporteerd.

## **N**

### NAT

Network Address Translation

Methode voor het omzetten van (privé) **IP-adressen** naar een of meer (openbare) IP-adressen. Door NAT kunnen de IP-adressen van **Netwerkgebruikers** (bijvoorbeeld VoIP-toestellen) in een **LAN** achter een gemeenschappelijk IP-adres van de **Routers** in het **Internet** verborgen worden.

VoIP-telefoons achter een NAT-router zijn (vanwege het privé IP-adres) voor VoIP-servers niet bereikbaar. Om NAT te "omzeilen", kan als (als alternatief) in de router **ALG**, in het VoIP-toestel **STUN** of door de VoIP-provider een **Outbound-proxy** worden ingesteld.

Als een outbound proxy ter beschikking wordt gesteld, moet u hiermee rekening houden bij de VoIP-instellingen van uw telefoon.

### Netwerk

Met elkaar verbonden apparaten. Apparaten kunnen via verschillende kabels of draadloos met elkaar worden verbonden.

Netwerken kunnen ook op basis van reikwijdte en structuur worden onderscheiden.

- Bereik: Lokale netwerken (**LAN**) of wereldwijde netwerken (**WAN**)
- Structuur: **Infrastructuurnetwerk** of ad hoc-netwerk

### Netwerkgebruiker

Apparaten en computers die in een netwerk met elkaar verbonden zijn, bijvoorbeeld servers, PC's en telefoons.

## O

### Openbaar IP-adres

Het openbare IP-adres is het adres van een netwerkcomponent in het internet. Dit adres wordt toegekend door de internetprovider. Apparaten die een netwerkovergang van een lokaal netwerk met het internet realiseren (gateway of router), hebben een openbaar en een lokaal IP-adres.

Zie ook: **IP-adres**, **NAT**

### Oproepdoorschakeling

Oproepdoorschakeling

Automatische oproepdoorschakeling van een oproep naar een ander nummer. Er zijn drie soorten oproepdoorschakelingen

- Onvoorwaardelijke oproepdoorschakeling (CFU, Call Forwarding Unconditional)
- Oproepdoorschakeling indien bezet (CFB, Call Forwarding Busy)
- Oproepdoorschakeling bij niet opnemen (CFNR, Call Forwarding No Reply)

### Outbound-proxy

Alternatief NAT-besturingsmechanisme voor STUN, ALG.

Outbound-proxy's worden door de VoIP-provider in firewall/NAT-omgevingen toegepast als alternatief voor **SIP-proxy-servers**. Zij sturen het gegevensverkeer door de firewall.

Outbound-proxy en STUN-server moeten niet gelijktijdig worden gebruikt.

Zie ook: **STUN** en **NAT**.

### Overdrachtssnelheid

Snelheid waarmee gegevens in het **WAN** of **LAN** worden verzonden. De transmissiesnelheid wordt gemeten in geveenseenheden per tijdeenheid (Mbit/s).

## P

**Paging** (zoeken van handsets)

(Nederlands: zoeken naar handsets)

Functie van het basisstation voor het zoeken van aangemelde handsets. Het basisstation brengt een verbinding dat stand met alle aangemelde handsets. Op de handsets klinkt het oproepsignaal.

**PIN**

Persoonlijk identificatienummer

Dient als bescherming tegen onbevoegd gebruik. Als een PIN is ingesteld, moet voor toegang tot een beveiligd bereik een cijfercombinatie worden ingevoerd.

De configuratiegegevens van uw basistelefoon kunt u met een systeem-PIN (4-cijferige combinatie) beveiligen.

**Poort**

Via een poort worden gegevens uitgewisseld tussen twee toepassingen in een **Netwerk**.

**Port forwarding**

De internet-gateway (bijvoorbeeld uw router) geeft gegevenspakketten vanuit het **Internet** die aan een bepaalde **Poort** zijn gericht, door aan deze poort. Servers in het **LAN** kunnen op deze manier diensten in het internet beschikbaar stellen zonder dat u een openbaar IP-adres nodig heeft.

**Poortnummer**

Verwijst naar een bepaalde toepassing van een **Netwerkgebruiker**. Het poortnummer is, afhankelijk van de instelling in het **LAN**, permanent vastgelegd of wordt bij elke toegang toegewezen.

De combinatie **IP-adres/Poortnummer** identificeert de ontvanger of afzender van een gegevenspakket in een netwerk.

**Privé IP-adres**

Zie **Lokaal IP-adres**.

**Protocol**

Beschrijving van de afspraken voor de communicatie in een **Netwerk**. Bevat regels voor het tot stand brengen, beheren en verbreken van een verbinding, via gegevensindelingen, tijdsverloop en eventuele foutafhandeling.

**Proxy/Proxy-server**

Computerprogramma dat in computernetwerken de gegevensuitwisseling tussen **Client** en **Server** regelt. Als de telefoon een aanvraag doet aan de VoIP-server, dan doet de proxy zich tegenover het toestel voor als server en tegenover de server als client. Een proxy wordt via **IP-adres/Domeinnaam** en **Poort** geadresseerd

## Q

**Quality of Service (QoS)**

Kwaliteit van de service

Geeft de kwaliteit van de service in communicatienetwerken aan. Er worden verschillende kwaliteitsklassen onderscheiden.

QoS is van invloed op de stroom van gegevenspakketten in het internet, bijvoorbeeld door voorrang te geven aan gegevenspakketten, bandbreedtereservering en pakketoptimalisering.

## Verklarende woordenlijst

Bij VoIP-netwerken is QoS van invloed op de spraakkwaliteit. Als de totale infrastructuur (router, netwerkserver, enz.) beschikt over QoS, dan is de spraakkwaliteit hoger, dat wil zeggen minder vertraging, minder echo, en minder ruis.

### R

#### Registrar

De registrar beheert de huidige IP-adressen van de **Netwerkgebruiker**. Wanneer u zich bij uw VoIP-provider aanmeldt, wordt uw huidige IP-adres op de registrar opgeslagen. Daardoor bent u ook onderweg bereikbaar.

#### RFP

Radio Fixed Part

Basisstations in een multitel-DECT-netwerk.

#### RFPI

Radio Fixed Part Identity

Identificatie van een basisstation in het multitel-DECT-netwerk. De identificatie bestaat onder andere uit het nummer (RPN) en een identificatie van de DECT-manager. De handset herkent hieraan met welk basisstation het verbonden is en tot welk DECT-netwerk het behoort.

#### Roaming

De mogelijkheid van een deelnemer met een DECT-handset in alle radiocellen van het DECT-netwerk oproepen te beantwoorden of tot stand te brengen.

#### ROM

Read Only Memory

Alleen-lezen geheugen.

#### Router

Stuurt gegevenspakketten binnen een netwerk en tussen verschillende netwerken via de snelste route verder. Kan **Ethernet-netwerken** en WLAN verbinden. Kan **Gateway** naar het internet zijn.

#### Routing

Routing is het overbrengen van gegevenspakketten naar een andere gebruiker van een netwerk. Op weg naar de ontvanger worden de gegevenspakketten van een netwerkknooppunt naar het volgende gestuurd, totdat deze op hun bestemming zijn aangekomen.

Zonder dit doorsturen van gegevenspakketten zou een netwerk zoals internet niet mogelijk zijn. De routing verbindt de afzonderlijke netwerken met dit wereldwijde systeem.

Een router maakt deel uit van dit systeem; deze verstuurt zowel gegevenspakketten binnen het lokale netwerk, als van het ene netwerk naar het andere. Het versturen van gegevens van het ene netwerk naar een ander gebeurt op basis van een gemeenschappelijk protocol.

#### RPN

Radio Fixed Part Number

Nummer van het basisstation in het multitel-DECT-netwerk.

**RTP**

Realtime Transport Protocol

Wereldwijde standaard voor de overdracht van audio- en videogegevens. Wordt vaak gebruikt in combinatie met UDP. Hierbij worden RTP-pakketten ingekapseld in UDP-pakketten.

**RTP-poort**

(Lokale) **Poort**, via welke bij VoIP de spraakgegevenspakketten worden verzonden en ontvangen.

**Ruggespraak**

U voert een gesprek. Met ruggespraak onderbreekt u het gesprek kort om een tweede verbinding met een andere deelnemer tot stand te brengen. Als u de verbinding met deze tweede deelnemer direct weer verbreekt, dan hield u ruggespraak. Als u tussen deze eerste en tweede gesprekspartner heen en weer schakelt, heet dit een **Wisselgesprek (aankloppen)**.

**S****Server**

Stelt aan andere **Netwerkgebruikers (Clients)** een service ter beschikking. De term kan betrekking hebben op een computer/PC of een toepassing. Een server wordt via **IP-adres/Domeinnaam** en **Poort** geadresseerd

**SIP (Session Initiation Protocol)**

Signaleringsprotocol onafhankelijk van de spraakcommunicatie. Wordt gebruikt voor het tot stand brengen en beëindigen van een gesprek. Daarnaast kunnen parameters voor de spraakoverdracht worden gedefinieerd.

**SIP-adres**

Zie **URI**.

**SIP Port / Local SIP Port**

(Lokale) **Poort**, via welke bij VoIP de SIP-signaleringsgegevens worden verzonden en ontvangen.

**SIP-provider**

Zie **VoIP-provider**.

**SIP-proxy-server**

IP-adres van de gateway-server van uw VoIP-providers.

**Spraakcodec**

Zie **Codec**.

**Statisch IP-adres**

Een vast IP-adres wordt bij de netwerkconfiguratie handmatig toegewezen aan een netwerkcomponent. In tegenstelling tot een **Dynamisch IP-adres** verandert een vast IP-adres niet.

### STUN

Simple Transversal of UDP over NAT

NAT-besturingsmechanisme.

STUN is een gegevensprotocol voor VoIP-telefoons. STUN vervangt het privé IP-adres in de gegevenspakketten van de VoIP-telefoon door het openbare adres van het beveiligde privé-netwerk. Voor de besturing van de gegevensoverdracht is bovendien een STUN-server in het internet nodig. STUN kan niet worden toegepast bij symmetrische NAT's.

Zie ook: **ALG**, **Firewall**, **NAT**, **Outbound-proxy**.

### Subnet

Segment van een **Netwerk**.

### Subnetmasker

**IP-adressen** bestaan uit een vast netwerk- en een variabel gebruikersnummer. Het netwerknummer is voor alle **Netwerkgebruikers** identiek. Hoe groot het aandeel van het netwerknummer is, wordt vastgelegd in het subnetmasker. Bij het subnetmasker 255.255.255.0 zijn bijvoorbeeld de eerste drie delen van het IP-adres het netwerknummer en is het laatste deel het gebruikersnummer.

### Symmetrische NAT

Bij een symmetrische NAT worden dezelfde interne IP-adressen en poortnummers toegewezen aan afzonderlijke externe IP-adressen en poortnummers – afhankelijk van de externe bestemmingsadressen.

## T

### TCP

Transmission Control Protocol

**Transportprotocol**. Beveiligd transmissieprotocol: voor de overdracht van gegevens wordt een verbinding tussen verzender en ontvanger tot stand gebracht, bewaakt en weer verbroken.

### Terugbellen indien bezet

= CCBS (Completion of calls to busy subscriber). Als de beller een bezetsignaal krijgt, kan hij de terugbelfunctie activeren. Wanneer de aansluiting aan de andere kant vrijkomt, wordt dit aan de beller gemeld. Zodra deze de hoorn opneemt, wordt de verbinding automatisch tot stand gebracht.

### Terugbellen bij niet opnemen

= CCNR (Completion of calls on no reply). Wanneer een opgeroepen gesprekspartner niet opneemt, kan de beller een automatische terugbelopdracht instellen. Zodra de gesprekspartner aan de andere kant voor het eerst een verbinding tot stand heeft gebracht en weer vrij is, wordt dit aan de beller gemeld. Deze functie moet door de telefooncentrale worden ondersteund. De terugbelopdracht wordt na ongeveer 2 uur (afhankelijk van de VoIP-provider) automatisch gewist.

### TLS

Transport Layer Security

Protocol voor de versleuteling van gegevensoverdracht op internet. TLS is een hoger **Transportprotocol**.

**Transportprotocol**

Regelt het gegevenstransport tussen twee communicatiepartners (toepassingen).

Zie ook: **UDP**, **TCP**, **TLS**.

**U****UDP**

User Datagram Protocol

**Transportprotocol**. In tegenstelling tot **TCP** is **UDP** een onbeveiligd protocol. UDP brengt geen vaste verbinding tot stand. Datapakketten (zgn. datagrammen) worden als broadcast verzonden. De ontvanger is zelf verantwoordelijk voor de ontvangst van de gegevens. De verzender krijgt geen melding van de ontvangst.

**URI**

Uniform Resource Identifier

Tekenreeks die dient ter identificatie van bronnen (bijvoorbeeld e-mailontvanger, [www.gigaset.com](http://www.gigaset.com), bestanden).

In het **Internet** worden URI's gebruikt voor de uniforme aanduiding van bronnen. URI's worden ook aangeduid als SIP-adres.

URI's kunnen in de telefoon als nummer worden ingevoerd. Door een URI te kiezen, kunt u een internetgebruiker met VoIP-voorziening bellen.

**URL**

Universal Resource Locator

Wereldwijd uniek adres van een domein op **Internet**.

Een URL is een subtype van de **URI**. URL's identificeren een resource aan de hand van de locatie (Engels location) in het **Internet**. Het begrip wordt om historische redenen vaak gebruikt als synoniem voor URI.

**User-ID**

Zie **Gebruikersidentificatie**.

**V****Vorbereid kiezen**

U voert eerst het volledige telefoonnummer in en corrigeert dit indien nodig. Vervolgens neemt u de hoorn op of drukt u op de verbindings-/handsfree-toets om het nummer te kiezen.

**VoIP**

Voice over Internet Protocol

Telefoongesprekken worden niet meer via het telefoonnet, maar via **Internet** (of andere IP-netwerken) tot stand gebracht en gevoerd.

**VoIP-provider**

Een VoIP-, SIP- of **Gateway-provider** is een aanbieder op internet die een **Gateway** voor internettelefonie ter beschikking stelt. Omdat het telefoontoestel met de SIP-standaard werkt, moet uw provider de SIP-standaard ondersteunen.

De provider stuurt gesprekken van VoIP door naar het telefoonnetwerk (analoog, ISDN en mobiel) en omgekeerd.

### W

#### Wachtmuziek

Music on hold

Muziek die wordt gespeeld tijdens **Ruggespraak** of bij een **Wisselgesprek (aankloppen)**. De gesprekspartner die in de wacht staat, hoort een wachtmelodie.

#### WAN

Wide Area Network

Ruimtelijk onbegrensd netwerk (bijvoorbeeld **Internet**).

#### Weergegeven naam

Functie van de telefooncentrale. U kunt een willekeurige naam opgeven, die bij uw gesprekspartner wordt weergegeven in plaats van uw telefoonnummer.

#### Wisselgesprek (aankloppen)

= CW (Call Waiting).

Functie van uw netwerkprovider. Een geluidssignaal tijdens een gesprek geeft aan, dat u door een andere gesprekspartner wordt opgebeld. U kunt de tweede oproep beantwoorden of weigeren. U kunt de functie in- of uitschakelen.

Met behulp van een wisselgesprek is het mogelijk heen en weer te schakelen tussen twee gesprekspartners of een conferentie en een afzonderlijke gesprekspartner, zonder dat de gesprekspartner in de wachtstand kan meeluisteren.



## Accessoires

---

### Netadapter

Een netadapter heeft u alleen nodig als uw toestellen niet via PoE (Power over Ethernet) van stroom worden voorzien.

EU: Productnummer: C39280-Z4-C706

UK: Productnummer: C39280-Z4-C745

### Gigaset N720 SPK PRO (Site Planning Kit)

Uitrusting voor de planning en analyse van uw DECT-multicelstelsysteem. De koffer bevat twee gekalibreerde handsets Gigaset S810H en een basisstation Gigaset N510 IP PRO alsmede ander nuttige accessoires voor het meten van de signaalkwaliteit en de radiodekking van uw DECT-netwerk.

Productnummer: S30852-H2316-R101

### Gigaset-handsets

Breid uw telefoonsysteem uit met extra handsets.

Informatie over de functies van de handsets in combinatie met de Gigaset-basisstations vindt u op internet onder [wiki.gigasetpro.com](http://wiki.gigasetpro.com).

Alle accessoires en batterijen zijn verkrijgbaar in de speciaalzaak.

**Gigaset**  
Original  
Accessories

Gebruik alleen originele Gigaset-accessoires. Zo voorkomt u mogelijk lichamelijk letsel en schade aan het product en weet u zeker dat u zich houdt aan alle relevante voorschriften.

# Trefwoordenregister

---

## A

Aanmelden	
bij webconfigurator .....	59
Aanmelden, handset .....	76
Accessoires .....	135
ADSL .....	121
Afmelden, handset .....	82
Afzenderadres (e-mail) .....	50
ALG .....	121
Alternatieve opties, webconfigurator ...	62
Anoniem bellen .....	34
Application Layer Gateway (ALG) .....	121
Asymmetric Digital Subscriber Line ....	121
Attributen	
definieren voor weergave	
weergave van attributen96	
in de LDAP-database .....	95
op Gigaset-toestellen .....	96
Attribuut	
aangepast .....	96, 97
cn .....	96
company .....	96
displayName .....	96
facsimileTelephoneNumber .....	96
friendlyCountryName .....	96
homePhone .....	96
l .....	96
labeledURI .....	97
mail .....	96
mobile .....	96
o .....	96
ou .....	96
postalAddress .....	96
postalCode .....	96
sn .....	96
street .....	96
telephoneNumber .....	96
attribuut	
c .....	96

## B

Basisstation .....	5
aanmelden .....	16, 68
cluster-organisatie .....	71
configureren .....	69
gebeurtenissen .....	72, 110
grafische weergave .....	111

inschakelen .....	70
installeren .....	10
LED's .....	22
lijst weergeven .....	70
overbelast, weergave via LED .....	22
relatie met andere .....	108, 111
reset .....	23
status .....	69
status van de synchronisatie .....	22
synchroniseren .....	16
verbinding met de DECT-Manager,	
LED-indicatie .....	22
verwijderen uit DECT-netwerk .....	71

## Basisstations

synchroniseren .....	71
Bedrijfstelefoonboek .....	39, 93
configureren .....	93
contactpersoon zoeken .....	39
openen .....	39
persoonlijk .....	39
telefoonnummer kiezen .....	39

## Bedrijvengids .....

40

## Beëindigen, gesprek .....

29

## Beheer op afstand .....

73

## Bellen

  anoniem .....

34

  uit bedrijvengids .....

42

  uit online-telefoonboek .....

42

## Bericht

  beluisteren (voicemail) .....

46

Bericht wissen (e-mail) .....

50

## Berichten .....

45

## Berichtenlijst

  e-mail .....

47

  voicemail .....

46

Berichtentoets .....

45, 47

Beveiligde dataverbindingen .....

72

Bezet .....

29

Breedband-internettoegang .....

121

Breedband-spraakcodec .....

125

Breedbandverbindingen .....

35

## C

Call Forwarding .....

121

Call Manager .....

81

Call Waiting .....

122

Cascaderen van MAC-adressen .....

13

Certificaat .....	72	reset .....	23
Certificaatfout .....	47	Status .....	108
CF .....	121	status .....	108
CLI, CLIP (Calling Line Identification Presentation) .....	30	status van de verbinding met basisstations, LED-indicatie .....	21
Client .....	121	toestelnaam .....	65
CLIP, Oproeplijsten .....	44	Demilitarized Zone .....	122
CLIP-afbeelding .....	30	DHCP .....	24, 122, 123
Cluster .....	6, 121	Diagnose .....	109
configureren .....	71	Diagnose, basisstations .....	72, 110
cn, attribuut .....	96	Differentiated Service Code Point .....	123
CNIP .....	30	Digital Subscriber Line .....	123
Codec		Access Multiplexer .....	123
G.711 a law .....	79	Display	
G.711 $\mu$ law .....	79	gebroken .....	8
G.722 .....	79	displayName, attribuut .....	96
G.726 .....	79	Displaytoetsen, programmeren .....	56
G.729 .....	79	Distinguished name (DN) .....	94
voor handset selecteren .....	79	DMZ .....	122
Codecs .....	121	DND (Do Not Disturb) zie Niet storen	
COLP .....	29, 122	DNS .....	123
COLR .....	29, 122	DNS-server	
Communicatiepoort .....	89	alternatief .....	65
company, attribuut .....	96	primaire .....	65
Connected Line Identification Presentation/Restriction .....	29, 122	Domain Name System .....	123
Contact met vloeistoffen .....	119	Domeinnaam .....	123
Contacten		Downgrade, firmware .....	106
toegang tot .....	38	DSCP .....	123
Contacten, lokaal		DSL .....	123
importeren .....	80	DSLAM .....	123
op/naar PC overdragen .....	80	DTMF .....	86
Contacten, lokale		Dynamic DNS .....	123
exporteren .....	80	Dynamic Host Configuration Protocol .....	122
Contacten-bestand		Dynamisch IP-adres .....	123
inhoud (vCard-formaat) .....	81	basisstation .....	70
Contactpersoon		DECT-Manager .....	64
attributen .....	96	DynDNS .....	123
CW .....	122		
<b>D</b>		<b>E</b>	
Datapakketten, fragmentering .....	124	E-mail .....	47
Datum .....	101	afzenderadres weergeven .....	50
synchronisatie .....	55	meldingen bij tot stand brengen van ver- binding .....	48
Datum instellen .....	55	notificatie .....	47
DECT-Manager .....	5	wissen .....	50
installeren .....	10	E-mail-account	
LAN-configuratie .....	64	voor handset configureren .....	82
LED's .....	21	EN-operator .....	97
met LAN verbinden .....	58		

## Trefwoordenregister

Ethernet-netwerk .....	124
Explicit Call Transfer .....	124
Extra attributen .....	96

### F

facsimileTelephoneNumber, attribuut... ..	96
Filters .....	97
criteria .....	97
formaat .....	97
naam .....	98
nummer.....	99
Firewall.....	124
Firmware .....	124
actualiseren .....	105
herstellen .....	107
updates .....	10
Firmware-update, basisstation	
LED-indicatie .....	22
Firmware-update, DECT-Manager	
LED-indicatie .....	21
Flatrate.....	124
Fouten verhelpen algemeen .....	113
Fragmentering v. Datapakketten .....	124
friendlyCountryName .....	96
Full duplex .....	124

### G

G.711 .....	79
G.722 .....	35, 79
vrijschakelen .....	86
G.726 .....	79
G.729 .....	79
inschakelen.....	87
Gateway.....	125
Gateway-provider .....	125
Gebroken display .....	8
Gebruikersidentificatie .....	121, 125
Gemeenschappelijke telefoonboeken zie	
Bedrijfstelefoonboek	
Gesprek	
beëindigen .....	29
doorverbinden .....	34
Gesprekken doorverbinden .....	34
configureren.....	87
Gespreksduur.....	29
Gigaset HDSP zie HDSP	
Gigaset N720 DECT IP multicelstelsysteem....	5
Gigaset N720 DM PRO .....	5
Gigaset N720 IP PRO.....	5
Gigaset N720 SPK PRO (Site Planning Kit)..	7

productnummer .....	135
Gigaset.net .....	90
gigaset-config.com.....	58
Gigaset-toestellen	
attributen .....	96
Globaal IP-adres.....	125
Global System for	
Mobile Communication .....	125
Goedkeuring	
Gigaset N720 DM PRO .....	120
Gigaset N720 IP PRO .....	119
GSM .....	125

### H

Handover.....	6
Handset .....	6
aanmelden .....	76
afmelden.....	82
configureren .....	76
displaytoetsen programmeren .....	56
geavanceerde instellingen.....	78
instellen.....	55
menu .....	25
online-telefoonboeken toewijzen ....	78
spraakkwaliteit .....	79
voicemail toewijzen .....	79
wissen .....	82
Handsets, aanbevolen .....	135
Handsfree-toets.....	28
HDSP .....	35
Headset .....	126
Help .....	113
Herstellen .....	23
homePhone, attribuut .....	96
HTTP-proxy.....	66, 126
Hub.....	126

### I

IEEE .....	126
Inboxlijst openen .....	47
Inboxlijst openen (e-mail).....	47
Info Center .....	51
bedienen.....	53
starten .....	51
Infodienst .....	51
configureren .....	90
persoonlijke .....	52
Infrastructuurnetwerk .....	126
Inhoud van de verpakking .....	9

Installeren	
basisstation	10
Installieren	
DECT-Manager	10
Institute of Electrical and Electronics Engineers	126
Internet	126
Internet Protocol	126
Internetprovider	126
Internettoegang (breedband)	121
INT-toets	38
Invoer van de gebruiker, wildcard	97
Invoervelden, webconfigurator	62
Inzameling van afval en oude apparaten	118
IP	126
IP-adres	126
dynamisch	64, 123
globaal	125
lokaal	127
openbaar	128
privé	129
reset via hardware-reset	23, 24
statisch	64, 131
statisch, basisstation	70
van de DECT-Manager opvragen	59
IP-adrestype	
basisstation	69
DECT-Manager	64
IP-poolbereik	127
<b>K</b>	
Kiesregel	
oproepblokkering	83
toegangscode netlijn	84
Kiezen voorbereiden	127
Klantenservice	113
Knoppen, webconfigurator	62
Kwaliteit van de service	129
<b>L</b>	
labeledURI, attribuut	97
LAN	127
LAN-aansluiting	13
LAN-configuratie	64
LAN-verbinding, statusindicatie met LED	21
LDAP	
Attributen	95
contacten weergeven op het display	39
filters	97
formaat, telefoonboek	91
serverinstellingen	93
zoekbereik (BaseDN)	94
LDAP (Lightweight Directory Access Protocol)	39
LDAP-server, toegangsgegevens	93
LED	
actieve oproepen	21
basisstation	22
basisstation, verbinding met de DECT-Manager	22
DECT-Manager	21
DECT-Manager, verbinding met basisstation	21
firmware-update	21
overbelasting van het basisstation	22
LED-indicaties zie LED	
Leveringsomvang	9
Lijnen, bezet	29
Lijst	
e-mailnotificaties	47
gemiste oproepen	43
voicemail	46
Lijsten, webconfigurator	62
Listen port zie communicatiepoort	
Local Area Network	127
Local SIP Port	131
Logische operators zie Operator	
Lokaal IP-adres	127
<b>M</b>	
MAC-adres	127
mail, attribuut	96
Maximum Receive Unit	127
Maximum Transmission Unit	127
Mbps	127
Media Access Control	127
Medische apparatuur	8
Menubalk, webconfigurator	61
Menu-overzicht	
handsets	25
webconfigurator	63
Million Bits per Second	127
mobile, attribuut	96
MRU	127
MTU	127
Multicelstelsysteem	5
Music on hold	134

**N**

Naam  
 van beller weergeven (CNIP) ..... 30  
 weergegeven (VoIP) ..... 134  
 Naamfilter ..... 97, 98  
 NAT ..... 128  
 symmetrische ..... 132  
 Navigatiegebied, webconfigurator ..... 61  
 Netadapter ..... 8  
 aansluiten ..... 12  
 productnummer ..... 135  
 Netdiensten ..... 36  
 Netwerk ..... 128  
 Ethernet ..... 124  
 Network Address Translation ..... 128  
 Niet storen ..... 37  
 Notificatie  
 e-mail-Inbox ..... 47  
 Nummerfilter ..... 97, 99  
 Nummerherhalingslijst ..... 43  
 NummerWeergave ..... 30, 44  
 NummerWeergave, opmerkingen ..... 31

**O**

OF-operator ..... 97  
 Omgang met persoonlijke gegevens ..... 13  
 Onderhoud van het toestel ..... 119  
 Onderwerp lezen (e-mail) ..... 49, 50  
 Online-telefoonboek ..... 40  
 configureren ..... 91  
 contactpersoon zoeken ..... 40  
 openbaar ..... 91  
 openen ..... 40  
 telefoonnummer kiezen ..... 42  
 toewijzen ..... 78  
 Opbouw IP-adres ..... 126  
 Opbouw van de webpagina's ..... 60  
 Openbaar IP-adres ..... 128  
 Operator  
 EN ..... 97  
 OF ..... 97  
 Opgenomen vermogen ..... 120  
 Opnieuw starten, systeem ..... 104  
 Oproep  
 beantwoord ..... 43  
 beantwoorden ..... 30  
 gemiste oproep  
 in oproeplijst43  
 in oproeplijst ..... 43  
 uitgaand ..... 43

weergave via LED ..... 21  
 Oproep tot stand brengen ..... 28  
 Oproepblokkering ..... 83  
 Oproepdoorschakeling ..... 128  
 Oproepdoorschakeling in-/uitschakelen 36  
 Oproeplijst ..... 43  
 alle oproepen ..... 43  
 beantwoorde oproepen ..... 43  
 gemiste oproepen ..... 43  
 openen ..... 43  
 opgeslagen informatie ..... 44  
 telefoonnummer kiezen ..... 44  
 uitgaande oproepen ..... 43  
 vermelding wissen ..... 44  
 vermeldingen kopiëren  
 naar Contacten ..... 44  
 wissen ..... 44  
 Oproepomleiding zie  
 Gesprekken doorverbinden  
 Oproepsignaal uitschakelen ..... 37  
 Opties, webconfigurator ..... 62  
 ou, attribuut ..... 96  
 Outbound-proxy ..... 128  
 Overdrachtssnelheid ..... 128

**P**

Paging ..... 129  
 PC met webconfigurator verbinden ..... 58  
 PC-contactpersonen  
 naar Contacten kopiëren ..... 80  
 Persoonlijk identificatienummer ..... 129  
 PIN ..... 129  
 PoE (Power over Ethernet) ..... 11  
 Poort ..... 129  
 Poortnummer ..... 129  
 Port forwarding ..... 129  
 postalAddress, attribuut ..... 96  
 postalCode, attribuut ..... 96  
 Prioriteit van de spraakdata ..... 67  
 Privé IP-adres ..... 129  
 Problemen oplossen ..... 113  
 e-mail ..... 48  
 Protocol ..... 129  
 Proxy ..... 129  
 Proxy-server ..... 129

**Q**

Quality of Service ..... 129

- R**
- Read Only Memory ..... 130
  - Regionnummer ..... 28, 84
  - Registrar ..... 130
  - Reset ..... 23
    - dynamische IP-configuratie ..... 24
    - standaardinstellingen herstellen ..... 23
    - statische IP-configuratie ..... 23
  - Reset-toets ..... 23
  - RFC 2833 (DTMF-signalering) ..... 86
  - RFP (Radio Fixed Part) ..... 130
  - RFPI (Radio Fixed Part Identity) ..... 130
  - RFPN (Radio Fixed Part Number) ..... 130
  - Roaming ..... 6, 130
  - ROM ..... 130
  - Router ..... 130
  - Routing ..... 130
  - RSSI-waarde
    - verbindingen ..... 111
  - R-toets
    - functie voor VoIP ..... 89
  - RTP ..... 131
  - RTP-poort ..... 131
  - Ruggespraak ..... 131
- S**
- Selectie oproepsignaal ..... 85
  - Server ..... 131
  - Service-info opvragen ..... 117
  - Simple Transversal of UDP over NAT ... 132
  - SIP ..... 131
  - SIP-adres ..... 131
  - SIP-poort ..... 131
  - SIP-provider ..... 131
  - SIP-proxy-server ..... 131
  - sn, attribuut ..... 96
  - Spraakqualiteit ..... 79
  - Spreekpauze onderdrukken ..... 87
  - Spreekpauze-onderdrukking ..... 87
  - Standaard-gateway ..... 65
  - Standaardinstellingen ..... 23
  - Standaardinstellingen herstellen, zie Reset
  - Startpunt van de zoekactie in het telefoonboek (LDAP) ..... 94
  - Statisch IP-adres ..... 131
    - basisstation ..... 70
    - DECT-Manager ..... 64
  - street, attribuut ..... 96
  - Stroomverbruik zie opgenomen vermogen
  - STUN ..... 132
  - Subnet ..... 132
  - Subnetmasker ..... 65, 132
  - Symmetrische NAT ..... 132
  - Synchronisatie ..... 16, 71
    - weergave via LED ..... 22
  - Synchronisatiehiërarchie ..... 16
  - Synchronisatieniveau
    - weergeven ..... 112
  - Syslog ..... 105, 109
  - Systeem, opnieuw starten ..... 104
  - Systeeminstellingen ..... 55
  - Systeemlogboek (Syslog) ..... 105
  - Systeemlogboek (syslog) ..... 109
    - filters ..... 109
- T**
- Taal ..... 59
  - TCP ..... 132
  - Technische gegevens ..... 120
  - Telefoneren
    - oproep beantwoorden ..... 30
    - oproep tot stand brengen ..... 28
  - Telefoonboek
    - bedrijf ..... 39, 93
    - configureren ..... 91
    - online ..... 91
    - openbaar ..... 40
    - persoonlijk ..... 100
    - XML-formaat ..... 100
  - Telefoonboek (LDAP)
    - weergaveformaat ..... 99
  - Telefoonboek/Contacten gebruiken .... 38
  - Telefooncentrale (VoIP) ..... 6
  - Telefoonnummer
    - kiezen uit de oproeplijst ..... 44
    - kiezen uit het bedrijfstelefoonboek ... 39
    - online-telefoonboek ..... 42
    - van beller weergeven (CLIP) ..... 30
    - van de opgebeldde deelnemer weergeven (COLP) ..... 29
  - Telefoonsysteem
    - in gebruik nemen ..... 16
    - overzicht ..... 5
    - status ..... 108
  - telephoneNumber, attribuut ..... 96
  - Terugbellen
    - bij geen antwoord ..... 132
    - indien bezet ..... 32, 132
    - indien bezet, functie uitschakelen .... 32
  - Tijd ..... 101

## Trefwoordenregister

synchronisatie .....	55	Voorbereid kiezen.....	133
Tijd instellen .....	55	Vragen en antwoorden .....	113
Tijdsriver.....	101	<b>W</b>	
TLS.....	132	Wachtmuziek .....	134
Toegangscode netlijn.....	84	Wachtwoord.....	59
Toegangsgegevens voor de LDAP-server	93	reset .....	23
Toestelnaam in het netwerk.....	65	wijzigen.....	101
Toets programmeren .....	56	WAN .....	134
Transmission Control Protocol.....	132	Wandmontage.....	15
Transport Layer Security .....	132	Webconfigurator	
Transportprotocol.....	133	aanmelden .....	59
<b>U</b>		knoppen .....	62
UDP.....	133	menu .....	63
Uniform Resource Identifier .....	133	met PC verbinden.....	58
Universal Resource Locator .....	133	structuur en bedieningselementen ..	60
Update, firmware.....	106	taal kiezen.....	59
URI.....	133	wachtwoord.....	59
URL .....	133	Webpagina	
User Datagram Protocol .....	133	opbouw.....	60
User-ID.....	133	Weergave	
<b>V</b>		NummerWeergave (CLI/CLIP) .....	30
vCard-formaat .....	81	telefoonnummer van de opgebeldede deel-	
vcf-bestand.....	80	nemer (COLP) .....	29
Veiligheidsinstructies.....	8	Weergaveformaat, telefoonboek .....	99
Veiligheidswaarschuwing .....	13	Weergegeven naam (VoIP-account)....	134
Verbinding		Weergeven	
RSSI-waarde .....	111	naam (CNIP) .....	30
Verbindingstoets.....	28	Werkgebied, webconfigurator.....	62
VLAN (Virtual Local Area Network).....	66	Wide Area Network.....	134
VLAN-tagging.....	66	Wildcard voor de invoer van de	
Voice over Internet Protocol.....	133	gebruiker .....	97
Voicemail.....	45	Wisselgesprek .....	33
bellen, berichttoets .....	46	in-/uitschakelen .....	36
bellen, Snelkiezen.....	46	Wisselgesprek (aankloppen) .....	32, 134
bellen, via menu .....	46	Wissen	
lijst .....	46	basisstation .....	71
toewijzen .....	79	handset .....	82
VoIP.....	133	<b>X</b>	
communicatiepoort .....	89	XML, serveradres.....	100
weergave van de beschikbaarheid van de		XML-formaat, telefoonboek .....	91
diensten met LED.....	21	<b>Z</b>	
VoIP-gesprek		Zoekcriteri	
regionummer.....	84	speciale tekens .....	98
VoIP-provider .....	133	Zoekcriteria.....	97
configureren.....	74	operators.....	98
profiel laden .....	74	Zoekgebied .....	94
VoIP-telefooncentrale .....	5	domeinen .....	95
invoeren op de DECT-Manager .....	74		



Issued by

Gigaset Communications GmbH  
Frankenstraße 2a, D-46395 Bocholt

© Gigaset Communications GmbH 2015

All rights reserved. Subject to availability.  
Rights of modification reserved.

[www.gigaset.com](http://www.gigaset.com)

A31008-M2314-M101-5-5419