

Gigaset

N870 / N870E IP PRO

Multicell Sistemi

Kurulum, yapılandırma ve kullanım

İçindekiler

Gigaset DECT-IP cihazları – Genel bakış	5
N870 IP PRO Multicell Sistemi – Giriş	6
Bileşenler	6
N870 IP PRO Kurulumlar	9
DECT telsiz ağını planlama	12
N870 IP PRO – Genel bakış	13
N870E IP PRO – Harici antenli baz ünite	15
İlk adımlar	18
Paket içeriği	18
Telefon sistemini kullanıma hazırlama	18
Cihazı bağlama	20
Integrator'u kurma (büyük kurulum)	21
Cihaz rolünü belirleme	22
Duvar montajı	23
Çalıştırma hakkında bilgiler	24
LED'ler (ışıklı diyotlar)	24
Baz istasyonlarını güç kaynağını keserek sıfırlama	26
Acil durumda fabrika ayarlarına getirme	26
Sistemi yapılandırma	27
Web-Konfigurator	27
Web-Konfigurator menüsü – Genel bakış	32
Ağ yönetimi	34
IP ve VLAN ayarları	34
DECT-Manager yapılandırması	37
DECT-Manager'ı yönetme	37
DECT-Manager'ı kaydetme	43
DECT-Manager'ı senkronize etme	44
Baz istasyonları	47
Baz istasyonlarını yönetme	47
Baz istasyonlarını senkronize etme	51
Servis sağlayıcı/telefon santrali profilleri	66
Servis sağlayıcı ve telefon santrali profillerini yapılandırma	66
El cihazları	74
El cihazlarını yönetme	74
El cihazlarını kaydetme/silme	76
El cihazları için kayıt merkezi	82

Telefon görüşmesi ayarları	84
Genel VoIP ayarları	84
Ses kalitesi	86
Arama ayarları	86
XSI hizmetleri	88
Online telefon rehberleri	89
Online şirket telefon rehberleri (LDAP)	89
XML formatındaki online telefon rehberleri	94
Online telefon rehberleri – XSI	95
Merkezi telefon rehberi	96
Online hizmetler	98
XHTML	98
Uygulama sunucusu	99
Sistem ayarları	101
Web-Konfigurator'a erişim hakları	101
Lisanslama	103
Hazırlama ve yapılandırma	104
Güvenlik	105
Tarih ve saat	107
Cihaz yazılımı	108
Kaydetme ve geri yükleme	111
Yeniden başlatma ve sıfırlama	112
DECT ayarları	114
Diyagnoz ve hata giderme	116
Durum bilgileri	116
Baz istasyonu istatistikleri	117
Olaylar	120
Sistem protokolü ve SNMP-Manager	121
Diyagnoz	124
Taşıma	125
Bir N870 IP PRO baz istasyonunda el cihazını kullanma	126
Arama yapma	126
Aramaları cevaplama	128
Üç katılımcılı görüşme	128
Mesajların gösterimi	130
Telefon rehberlerini kullanma	130
Şebeke telesekreterini kullanma	131

LDAP telefon rehberi – Yapılandırma örneği	132
LDAP sunucusuna erişim	132
Filtre	134
Nitelikler	137
El cihazlarındaki gösterim	138
Ek	141
Güvenlik bilgileri	141
Servis (Müşteri Hizmetleri)	142
Garanti Gigaset N870 IP PRO / Gigaset N870E IP PRO	145
Onay	148
Çevre	148
Taşıma Sırasında Dikkat Edilecek Hususlar:	149
Bakım	149
Sıvılar ile temas etmesi	149
Teknik veriler	150
Teknik özellikler	150
Aksesuar	151
Dizin	152

Gigaset DECT-IP cihazları – Genel bakış

Gigaset PRO'nun DECT-IP cihazları, IP telefon görüşmesi olanağını DECT telefon kullanımıyla birleştirir. Bu cihazlar, farklı şirket büyüklükleri ve talepler için ölçeklenebilen telefon çözümleri sunar.

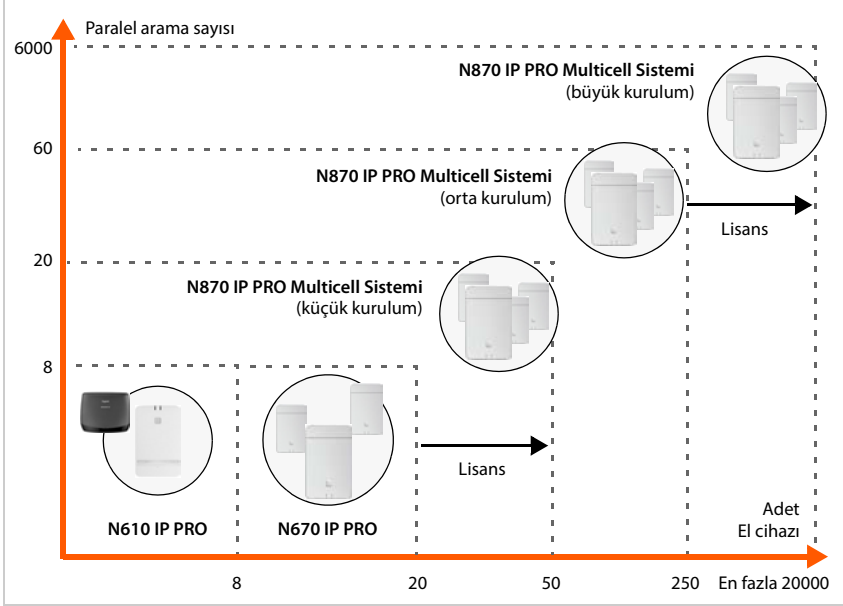

- N610 IP PRO** Tek hücre, 8 el cihazı, 8 paralel arama
Kapsama alanını genişletmek için Repeater desteği (en fazla 6)
- N670 IP PRO** Tek hücre, 20 el cihazı, 8 paralel arama
Kapsama alanını genişletmek için 3 baz istasyonu Mini çoklu hücre olarak çalışma mümkündür.
- N870 IP PRO Multicell Sistemi**'deki cihaz olarak kullanım için lisans anahtarıyla yükseltme mümkündür.
- N870 IP PRO** Çok hücreli sistem
Küçük: 10 baz istasyonu, 50 el cihazı, 20 paralel arama
Orta: 60 baz istasyonu, 250 el cihazı, 60 paralel arama
En fazla 6000 baz istasyonu, 20000 el cihazı, 6000 paralel aramalı büyük bir sisteme geçiş için mümkün olan güncelleme. Bunun için lisanslar gereklidir.

N870 IP PRO Multicell Sistemi – Giriş

N870 IP PRO, DECT baz istasyonlarını bir VoIP telefon santraline bağlamak için kullanılan bir DECT çok hücreli sistemdir.



Çok hücreli sistemlerin cihazları iki modelde mevcuttur: Dahili antenli N870 IP PRO ve harici antenli N870E IP PRO (→ s. 15).

Bileşenler

Aşağıdaki şekil, N870 IP PRO Multicell Sistemi bileşenlerini gösterir:

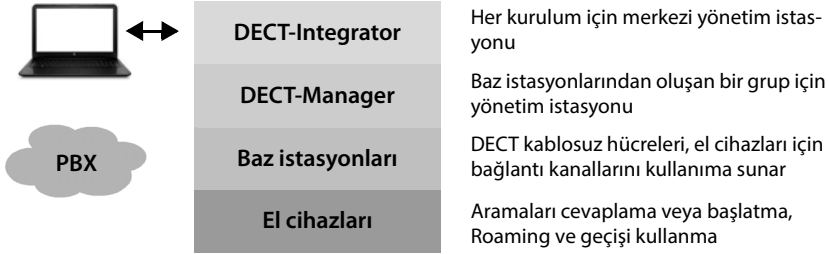

DECT-Integrator

DECT çok hücreli sisteminin merkezi yönetim ve yapılandırma ünitesi.

DECT-Integrator,

- DECT görüşmecileri ve baz istasyonları için kullanılan merkezi veritabanını içerir
- Tüm DECT sisteminin yapılandırılması için bir Web kullanıcı arayüzü sunar
- Tüm DECT-Manager'ların ve baz istasyonlarına yapılandırmasına erişim olanağı sağlar

DECT-Manager

Baz istasyonlarından oluşan bir grup için yönetim istasyonu. Her kurulumda en az bir DECT-Manager kullanılmalıdır.

DECT-Manager,

- gruplar dahilinde baz istasyonlarının senkronizasyonunu yönetir
- SIP ile DECT sinyalizasyonu arasında uygulama ağ geçidi olarak çalışır
- Telefon santralinden ilgili baz istasyonlarına giden ortam yolunu kontrol eder

DECT-Manager'ı yapılandırma → s. 37

DECT baz istasyonları

- DECT telefon şebekesinin hücrelerini oluştururlar
- el cihazlarından direkt olarak telefon santraline ortam işleme olanağı sunarlar
- el cihazları için bağlantı kanallarını kullanıma sunarlar (adet, örn. izin verilen bant genişliği gibi çeşitli faktörlere bağlıdır → s. 12)

Baz istasyonlarını yapılandırma → s. 47

El cihazları

- DECT-Manager başına çok sayıda kadar el cihazı bağlanabilir ve çok sayıda DECT araması eşzamanlı olarak yapılabilir (VoIP görüşmeleri, telefon rehberi veya Bilgi Merkezi erişimleri). Gigaset baz istasyonlarındaki belirli el cihazlarına ait fonksiyonlarla ilgili bilgileri wiki.gigaset.com adresinde bulabilirsiniz.
- Görüşmeciler, el cihazları ile tüm DECT hücrelerinde arama kabul edebilir veya başlatabilir (**Roaming**) ve ayrıca bir telefon görüşmesi sırasında DECT hücreleri arasında geçiş yapabilir (**Geçiş**). Geçiş, sadece hücreler senkronize edildiye mümkündür.

El cihazlarını yapılandırma → s. 74

Onaylı Gigaset telefonlarıyla ilgili ayrıntılı bilgileri, ilgili kullanım kılavuzlarında bulabilirsiniz. Bu kılavuzlar, internette wiki.gigaset.com adresinde mevcuttur.

Telefon santrali

DECT telefon sisteminizi bir VoIP telefon santraline bağlayın, örn.:

- kendi telefon santraliniz (yerinde çözüm)
- harici bir operatörün sanal telefon santrali (Cloud çözümü, Hosted PBX)
- VoIP servis sağlayıcı

Telefon santrali

- Açık bir telefon şebekesine bağlanmayı sağlar
- Telefon bağlantıları, telefon rehberleri, şebeke telesekreterlerinin merkezi olarak yönetilmesine olanak sağlar

DECT ağı

DECT ağı, kullanıcının el cihazlarında aramalar başlatabileceği veya cevaplayabileceği DECT çok hücreli sistemin tüm kapsama alanını kapsar.

Belirli bir DECT-Manager, DECT ağının tümünü veya bir kısmını yönetir. Bir veya birden çok grup içerebilir.

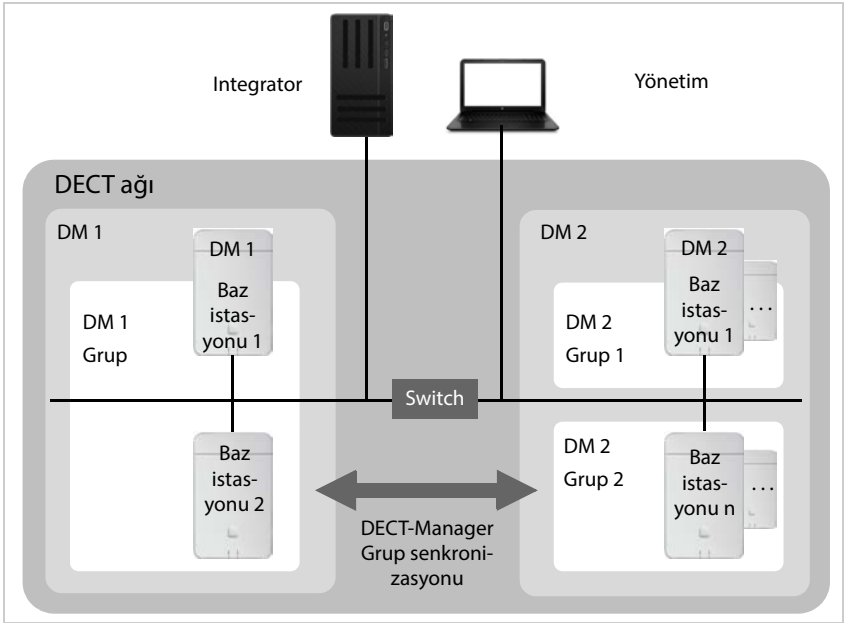

Grup

Grup, bir DECT-Manager'a ait olan ve geçiş, el cihazları geçişi, Roaming ve aşırı yük dengeleme işlemlerine olanak sağlamak için kendi aralarında senkronize olan bir dizi baz istasyonunu kapsar.

Geçiş

Bir el cihazı, bir görüşme sırasında başka bir baz istasyonuna geçer.

Roaming

Bir el cihazı, bekleme modunda başka bir baz istasyonu üzerinden DECT ağına bağlanır.

Aşırı yük dengelemesi

Baz istasyonu aktif DECT veya medya bağlantıları nedeniyle tam kapasitesini kullandığı için, güncel baz istasyonu üzerinden bir DECT bağlantısı (bir arama veya diğer yönetim amaçları ya da müşteriye özel amaçlar için) kullanılmıyor. Bağlantı, bunun yerine, yeni DECT bağlantısını kurmak/almak için boş kaynaklara sahip olan bir komşu bağlantı üzerinden kurulur. Aşırı yük dengelemesi sadece bir DECT-Manager bölgesi dahilinde mümkündür.

Senkronizasyon

Geçiş ve aşırı yük dengelemesi sadece senkronize edilmiş baz istasyonları tarafından gerçekleştirilebilir.

Baz istasyonları, bir grup dahilinde kendilerini senkronize etmek için ortak bir senkronizasyon kaynağını takip eder. Bu kaynak, grubun baz istasyonu (senkronizasyon seviyesi 1) veya ortak bir harici senkronizasyon kaynağı (→ s. 51) olabilir.

Bir DECT-Manager en az bir grubu yönetir. Bazı durumlarda, konuma özgü nedenlerden dolayı bir DECT-Manager'a bağlı olan tüm baz istasyonları senkronize edilemez. Senkronizasyonu sadece DECT-Manager'ın baz istasyonları dahilinde organize etmek için, bir DECT-Manager birden çok grup oluşturabilir (→ s. 51).

Birden çok DECT-Manager'lı kurulumlarda, DECT-Manager senkronizasyonu yardımıyla grupları kapsayan bir senkronizasyon mümkündür (→ s. 44).

Belirli baz istasyonları arasındaki DECT bağlantısı yeterince güvenilir görünmüyorsa, senkronizasyon LAN üzerinden de gerçekleştirilebilir (→ s. 53).

N870 IP PRO Kurulumlar

N870 IP PRO ürününü farklı geliştirme kademelerinde kurabilirsiniz.

Küçük ve orta kurulumlar

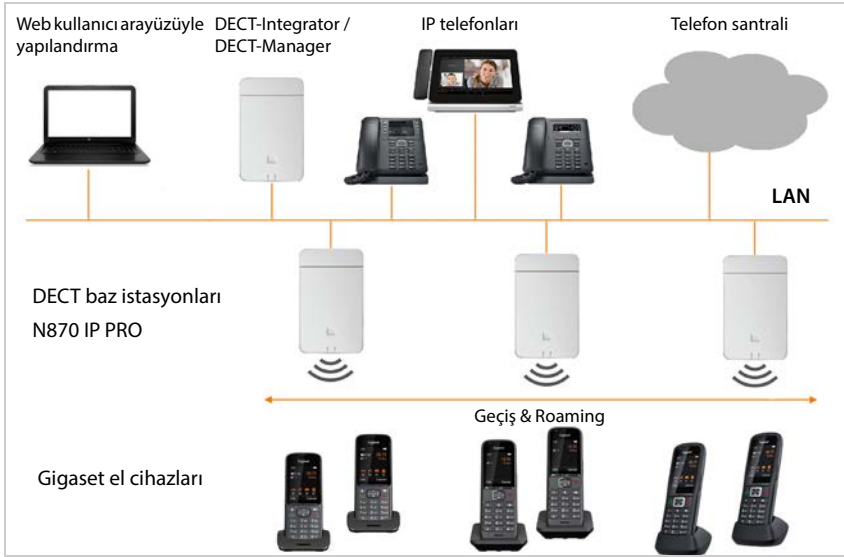

Küçük kurulumlar

- Integrator, DECT-Manager ve bir baz istasyonu, birlikte aynı cihaz üzerinde yer alır.
- 9 adede kadar ek baz istasyonu yönetilebilir.
- 50 adede kadar el cihazı kaydedilebilir.

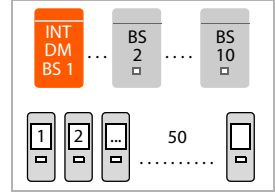

Orta kurulumlar

- Integrator ve DECT-Manager, birlikte aynı cihaz üzerinde yer alır. Bu cihazda bir baz istasyonu olmamalıdır.
- 60 adede kadar baz istasyonu yönetilebilir.
- 250 adede kadar el cihazı kaydedilebilir.

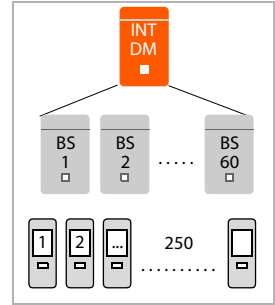

Büyük kurulumlar

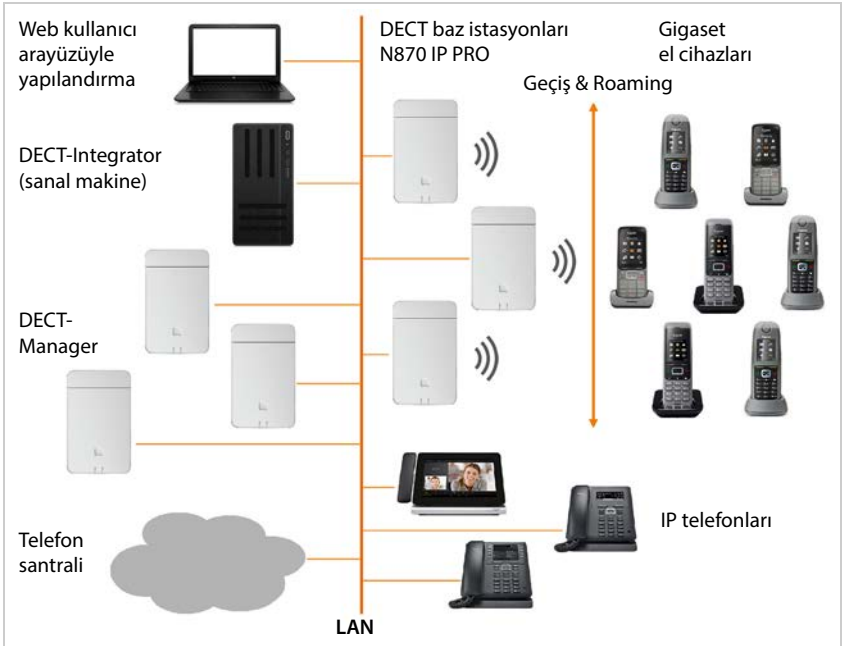

Büyük bir kurulumda, Integrator, özel sistem bileşeni olarak kullanıma sunulur. Şu durumlarda bir Integrator gereklidir:

- Sistem, 250'den fazla el cihazı içeriyorsa,
- 60'dan fazla DECT baz istasyonuna ihtiyacınız varsa,
- Birden çok DECT-Manager'ı bir Web kullanıcı arayüzü üzerinden yönetmek isterseniz,
- DECT el cihazları ile çeşitli DECT-Manager'lar/yerler arasında geçiş yapmak isterseniz.

Sanal Integrator

- Integrator, sanal bir makinde kullanıma sunulur.
- 100 adede kadar DECT-Manager kullanılabilir.
- DECT-Manager başına 60 baz istasyonu yönetilebilir, toplam 6000.
- 20000 adede kadar el cihazı kaydedilebilir.

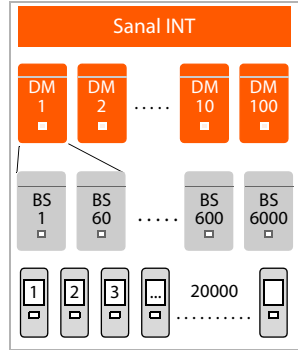

Cihaz rolü: sadece Integrator (gömülü)

- Integrator, tek başına bir cihaz üzerindedir. Bu cihazda hiçbir DECT-Manager veya baz istasyonu bulunmaz.
- 4 adede kadar DECT-Manager kullanılabilir.
- Her DECT-Manager, 60 adede kadar baz istasyonunu yönetebilir, toplam 240.
- 800 adede kadar el cihazı kaydedilebilir.

Roaming fonksiyonlu bir çoklu DECT-Manager kurulumunda, ziyaretçi el cihazlarının Roaming'i için de biraz ek kapasite sağlamalısınız. Bunlar için başka DECT-Manager'larla bir aşırı yük dengelemesi yapılabilir.

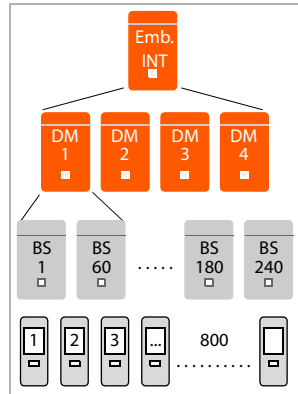

Daha büyük kurulumlar için bir lisansa ihtiyacınız bulunmaktadır (→ s. 103).

Tek bir DECT Manager içeren küçük veya orta ölçekli bir kurulumdan, bir çoklu DECT-Manager sistemine taşınmayla ilgili bilgiler: → s. 125.

Cihaz rolüne bağlı paralel görüşme sayısı

Baz ünite	10
Baz ünite + DECT-Manager	8
Baz ünite + DECT-Manager + Integrator	5

Ayarlanan kodlayıcıya bağlı olarak baz istasyonu başına paralel görüşme sayısı → s. 71

DECT telsiz ağını planlama

DECT kablosuz ağına dikkatli bir şekilde planlanması, N870 IP PRO Multicell Sistemi'nin, telefon santraline ait tüm binalarda ve bölgelerde tüm görüşmeciler için iyi bir görüşme kalitesi ve yeterli görüşme olanakları ile birlikte düzgün bir şekilde çalıştırılması için ön koşuldur. Kaç baz istasyonuna ihtiyaç duyulacağı ve bunların nereye yerleştirileceği konusunda karar verilirken hem telefon santralinin kapasitesine ve kapsama alanına yönelik gereklilikler, hem de birçok ortam koşulu dikkate alınmalıdır.

"N870 IP PRO - Planlama ve ölçümle ilgili kılavuz" başlıklı doküman, çok hücreli DECT şebekenizin planlanmasını kolaylaştırır, kurulumla ilgili gerekli hazırlıkları ve baz istasyonlarınız için optimum pozisyonu bulmak üzere ilgili ölçümleri nasıl yapmanız gerektiğini açıklar. Cihazları kurmadan önce lütfen bu kılavuzu okuyun.

Ayrıca, DECT ağındaki telsiz kapsama alanını ve sinyal kalitesini ölçebileceğiniz N870 SPK PRO'ü sunuyoruz. Gigaset ölçüm cihazlarını ayarlama ve kullanmayla ilgili bilgileri "N870 IP PRO - Planlama ve ölçümle ilgili kılavuz" başlıklı dokümanda bulabilirsiniz.

N870 IP PRO – Genel bakış

Ön sayfa



Cihaz tuşu

Cihaz rolünü belirleme;
cihazı sıfırlama → s. 22

LED göstergeler

Cihazın çalışma durumu → s. 24

Üst



LAN ve elektrik kablosu bağlantısı

Cihazı bağlama → s. 20

Arka taraf



Duvara montaj için girintiler

Duvara montaj → s. 23

N870E IP PRO

Gigaset N870 IP PRO, harici antenli varyant olarak da mevcuttur.



Antenler

Antenleri takma → s. 15

N870E IP PRO – Harici antenli baz ünite

Takılmış iki tel antene sahip N870 IP PRO, standart cihazın aksine harici antenler bağlama N870E IP PRO olanağı sunar. Cihaz, bunun için iki TNC bağlantısına sahiptir.

Harici antenlerin avantajları:

- Anten yönünün esnek şekilde uyarlanması ve optimize edilmesi, DECT kapsama alanını iyileştirebilir ve maliyet tasarrufu sağlayabilir.
- Özel ortamlarda daha iyi çalışma: DECT etkileşimleriyle ilgili sorunların olduğu durumlarda, anten pozisyonunun değiştirilmesi (45-90 derece) bir iyileştirme sağlayabilir

N870E IP PRO tipindeki cihazlar iki harici antenle teslim edilir.



Antenleri takma

- Antenleri, cihazın sol ve sağ tarafındaki vida dişlerine sabitleyin.

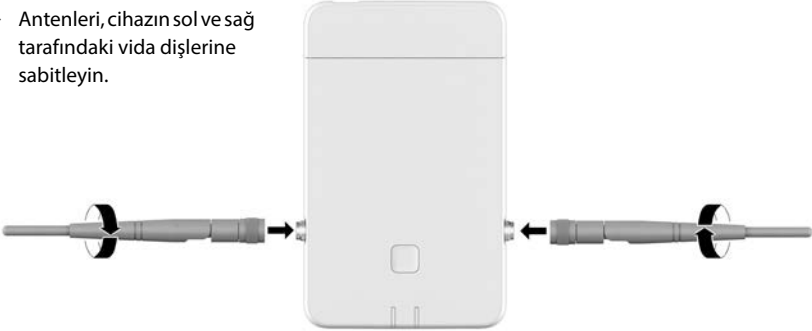

Antenleri hizalama

Hareketli hizalanabilen antenler, gövdenin montaj yönüne bağlı olarak DECT sinyalinin sinyal yayma yönünü iyileştirebilir. Fakat antenlerin optimum hizası, sadece bir DECT ölçümü ile belirlenebilir.

Aşağıdaki bilgilere dikkat edin:

- Bir Dipol antenler en güçlü sinyal yayını, Dipol'a dik açıda gerçekleşir.
- Bu en güçlü sinyal yayını, kapsanacak odaya direkt yol üzerinde ilerlemelidir.
- Bu güçlü yayın, doğrudan komşu bir metal yüzey üzerinden hedef odaya yansıtılmamalıdır, çünkü bu yön etkisi, birbiriyle kesişen vericilerin algılanması için geçerli değildir ve bununla birlikte, verici gücü ile alma hassasiyeti arasında bir denge oluşur.

Üçüncü taraf tedarikçilerin antenleri

Üçüncü taraf tedarikçilerin antenlerini de kullanabilirsiniz. Bu antenler, özel görevler ve koşullar için tasarlanmıştır, örn.:

- Zorlu ortamlarda: örn. açık alana veya soğuk hava deposuna, vb. montaj için. N870E IP PRO sadece iç mekânlara monte edilebilir.
- Uzak mesafelerde: Daha uzak bir mesafeyi köprüleyebilen ve DECT'e ihtiyaç duyulan alanın çevresin, daha iyi kapsamak için DECT sinyali yayını kanalize edebilen yönlü antenlerin kullanılması.
- Estetik nedenlerle: Dikkati çekmeyen, ortama uyan harici antenlerin kullanılması. N870E IP PRO, bu durumda görülmez şekilde monte edilebilir.
- DECT kapsama alanını genişletmek için: Harici antenlerin bir N870E IP PRO baz üniteyle mekânsal koşullar nedeniyle mümkün olandan (örn. LAN bağlantısına uzaklık) daha iyi pozisyona takılması.



Gigaset, bir dizi üçüncü taraf tedarikçinin antenlerini seçmiş ve test etmiştir. Öneriler için bkz. wiki.gigaset.com.

Üçüncü taraf tedarikçilerin antenlerinin kullanılmasına yönelik bilgiler

Uygun antenler

- Anten bağlantısı, TNC tipinde olmalıdır.
- Sadece aynı tipteki antenleri kullanın.
- İki tarafta da aynı kablo uzunluğunu kullanın.
- Bir anteni içeriye ve diğerini dışarıya takmayın.
- Her durumda iki anteni de bağlayın (anten diversitesi).
Anten diversitesi, el cihazı ile baz ünite arasındaki bir Duplex bağlantıda ortaya çıkan istenmeyen yansımalarla karşı en güçlü araçlardan biridir. Sadece bir anten bağlarsanız bu araç devre dışı kalır.

Yönlü antenlerin kullanılması

- Komşu baz istasyonları, kanal seçimini optimize etmek için birbirlerinden sinyal almalıdır. Bu nedenle, farklı yönlerde bakan, bağlanmış iki yönlü antene sahip iki komşu N870E IP PRO baz istasyonunun kullanılması sorunlu olabilir.

Alan şiddeti

- Harici antenlerin çalışması, izin verilen yasal alan şiddeti sınırlarının aşılmasına neden olmalıdır. Bölgesel yönetmelikleri kontrol edin. Şüpheli durumda, Web-Konfigurator'da, verici gücünü bu cihaz için **Harici antenin çalışması için TX gücünü 8 dB'ye düşürün** seçeneğiyle azaltabilirsiniz (→ s. 50).
- Toplam anten kazancını hesaplarken, koaksiyel kablonun dikkate alınması gereken bir bir sönmemeyle neden olduğunu dikkate alın.

Kablolar

Antenler için, aşağıdaki özelliklere sahip, ön terminasyonu yapılmış koaksiyel kablolarla ihtiyacınız bulunmaktadır:

- Bir tarafta, DECT baz ünite için bir TNC fişi
- Diğer tarafta, iç mekân antenleri için bir SMA fişi veya dış mekân antenleri için bir N normlu fiş (fiş, harici anten modeline bağlıdır).
- Uzunluk: 5m – 10m, Çap: 5mm

İki taraftaki vidaları sıkıya dikkat edin

N870E IP PRO'nun N870 / N870E IP PRO ile birlikte kullanılması

N870E IP PRO, aynı donanımı ve yazılımı temel alır ve harici anten donanımı dışında N870 IP PRO ile aynı fonksiyon kapsamına sahiptir.

Bunun anlamı:

- N870E IP PRO, N870 IP PRO ile birlikte aynı DECT ağında kullanılabilir.
- N870E IP PRO, N870 IP PRO için mevcut olan tüm cihaz rollerine sahip olabilir.
- N870E IP PRO, N870 IP PRO üzerinde uygulanabilen tüm lisanslara sahip olabilir.

İlk adımlar

Paket içeriği

- 1 x N870 IP PRO veya N870E IP PRO Cihaz, N870 IP PRO Multicell Sistemi'da çeşitli roller üstlenebilir (→ s. 9).
- Güvenlik broşürü
- Duvara montaj için civatalar ve dübeller

Sadece N870E IP PRO için:

- İki anten

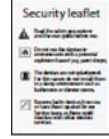

N870 IP PRO'ya Power over Ethernet (PoE) üzerinden elektrik beslenir. PoE uyumlu bir Ethernet-Switch kullanmıyorsanız ve elektrik şebekesine bağlanmak için bir adaptöre ihtiyaç duyuyorsanız, bu bileşeni aksesuar olarak sipariş edebilirsiniz (→ s. 151).

Telefon sistemini kullanıma hazırlama

Telefon sistemini kullanıma almak için aşağıdaki adımları uygulayın:

- 1 DECT ölçümleri ve yer planlaması
DECT ağınızın planlama aşamasında, DECT-Manager ve baz istasyonlarının bir kurulum planını oluşturmuş olmanız gerekir.
→ "Planlama ve ölçümlerle ilgili kılavuz"
- 2 Cihazı yerel ağa (LAN) bağlama → s. 20
- 3 **Küçük ve orta kurulumlarda:**
Bir cihazı Integrator/DECT-Manager olarak yapılandırma → s. 22
Büyük kurulumlarda:
Integrator için sanal makine düzenleme → s. 21
DECT-Manager istasyonlarını yapılandırma ve Integrator'a kaydetme → s. 22
- 4 Cihazı planlanan yerlere getirme → s. 23
Not: Her yer için lütfen kurulacak cihazın MAC adresini not edin.
- 5 Yerel ağ ayarlarını Web-Konfigurator ile yapılandırma → s. 34
Telefon sistemini Web-Konfigurator üzerinden yapılandırabilmeniz için yerel ağa bağlı bir bilgisayara ihtiyacınız olacaktır.

- 6 Cihaz yazılımını güncelleme → s. 108
- 7 Bir çoklu DECT-Manager kurulumunda DECT-Manager'ları Integrator'a kaydetme → s. 37
- 8 Baz istasyonlarını DECT-Manager'a kaydetme → s. 47
- Not:** Baz istasyonları cihaz yazılımı güncellemesi boyunca çevrimdışı kalır. Baz istasyonlarının diğer yapılandırması (adım 9), Integrator'un Web kullanıcı arayüzü üzerinden (ve veritabanında) yapılabilir. Baz istasyonları, ancak bir cihaz yazılımı güncellemesini takiben çevrimiçi olduklarında yeni ayarları alırlar.
- 9 Baz istasyonlarının senkronizasyonunun yapılandırma → s. 51
- 10 VoIP telefon santrali veya servis sağlayıcıyı yapılandırma → s. 66
- 11 El cihazlarını kaydetme ve yapılandırma → s. 74
- N870 IP PRO üzerinden aramalar için tüm el cihazları telefon sistemine kaydolmuş olmalıdır. SIP telefon santralinde her el cihazına özel bir SIP hesabı atanmalıdır. Kayıt sırasında el cihazına, alma ve gönderme bağlantısı olarak bir VoIP bağlantısı sabit olarak atanır.
- Yapılandırmayı kaydetmek için yedek oluşturma → s. 111



Tek bir DECT-Manager içeren küçük veya orta ölçekli bir kurulumdan bir çoklu DECT-Manager kurulumuna taşınmak için önce "Taşıma" bölümünü okuyun (→ s. 125).



Gigaset cihazını için yeni ya da iyileştirilmiş fonksiyonlar geliştirildiğinde, DECT-Manager'ınıza ve baz istasyonunuza yükleyebileceğiniz cihaz yazılımı güncellemeleri kullanıma sunulur. Telefonunuzun kullanımıyla ilişkili değişiklikler ortaya çıkarsa, bu kullanım kılavuzunun yeni sürümü ya da gerekli değişiklikler aşağıdaki adreste yayınlanır:

wiki.gigaset.com

Cihazınız için ilgili ürün sayfasını açmak için burada ürünü seçin. Bu sayfada, kullanım kılavuzlarına giden bir link bulabilirsiniz.

Integrator/DECT-Manager'ın güncel yüklenmiş cihaz yazılımı sürümüyle ilgili bilgileri bulabileceğiniz sayfalar → s. 108 veya s. 116.

Cihazı bağlama



"N870 IP PRO - Planlama ve ölçümle ilgili kılavuz" kılavuzunda, DECT telsiz kapsamı ve cihazların bu kapsamdaki optimum kurulum hakkında yardımcı bilgileri bulabilirsiniz.

- Baz istasyonlarını kurarken, yerleştirmeye ilgili teknik koşullara ve "N870 IP PRO - Planlama ve ölçümle ilgili kılavuz" bölümünde açıklanan montaj talimatlarına dikkat edin.
- Baz istasyonlarını, DECT kablosuz ağınızın planlaması ve ölçümü sırasında belirlediğiniz pozisyonlara kurun.
- Integrator/DECT-Manager olarak çalışan N870 IP PRO cihazı yerel ağın her bölgesinde kurulabilir. DECT kablosuz ağının kapsama alanında kurulması gerekli değildir. İstisna: Cihaz, DECT-Manager ile baz istasyonu olarak da çalışıyorsa.
- N870 IP PRO cihazları duvara montaj için öngörülmüştür (→ s. 23).



- N870 IP PRO, kuru, +5 °C ila +45 °C'lik bir sıcaklık aralığında çalıştırılmak üzere tasarlanmıştır.
- N870 IP PRO'yu asla ısı kaynaklarına, doğrudan güneş ışığına veya başka elektrikli cihazlara maruz bırakmayın.
- Cihazları ıslanma, toz, aşındırıcı sıvı ve buharlara karşı koruyun.

LAN'a bağlama



DECT Manager ve baz istasyonları Ethernet veya sanal LAN'a bağlı olmalı ve ortak bir yayın etki alanını paylaşmalıdır.

DECT-LAN senkronizasyonunu kullanmak istiyorsanız, "Senkronizasyon yolu boyunca LAN senkronizasyonu" (→ s. 53) bölümünde belirtilen şartları sağlamanız gerekir.

N870 IP PRO'yu yerel ağınızdaki Router cihazı veya Switch üzerinden bağlayabilirsiniz. İnternet üzerinden telefon görüşmesi yapmak için bir VoIP telefon santrali gereklidir. Telefon santraline yerel ağ üzerinden erişilebilmeli ve santral, bir ağ erişimine sahip olmalıdır.

Ayrıca telefon sistemini Web-Konfigurator üzerinden yapılandırabilmeniz için yerel ağa bağlı bir bilgisayara ihtiyacınız olacaktır.

Yerel ağa bağlanacak her cihaz için bir Ethernet kablosu gereklidir.



- ▶ Gövdenin üst kısmını yukarı çekin ve öne doğru katlayın **1**.
- ▶ Bir Ethernet kablosunun fişini cihazın üstündeki LAN yuvasına takın **2**.
- ▶ Ethernet kablosunun diğer ucunu, yerel ağınızın bir LAN yuvasına veya PoE özelliğine sahip Switch'e takın **3**.
- ▶ Kapağı kapatın.



Gizlilik politikası

Cihaz internete bağlandığında, cihazların yapılandırmasını kolaylaştırmak ve internet sunucuları arasında iletişimi kolaylaştırmak için otomatik olarak Gigaset Destek Sunucusu ile bağlantı kurar.

Bu amaçla, DECT-Manager sistem açılırken ve her 5 saatte bir aşağıdaki bilgileri gönderir:

- Seri numarası / parça numarası
- MAC adresi
- Cihaz adı
- Lisans bilgisi
- Yazılım sürümü

Günde bir kez aşağıdaki veriler aktarılır:

- Kayıtlı el cihazlarının sayısı
- Bağlı baz istasyonlarının sayısı
- Bağlı DECT-Manager'ların sayısı
- Her el cihazıyla ilgili bilgiler: DECT kimliği (IPUI), cihaz tipi, kullanıcı ve gösterge adı

Destek sunucusunda, bu bilgiler ile cihaza özel mevcut bilgiler arasında bağlantı kurulumu:

- sisteme bağlı/CIHaza özel MAC adresi – Şifre (MAC adresi)

Elektriğe bağlama



Cihaz PoE uyumlu bir Ethernet-Switch'e bağlıysa (PoE sınıfı IEEE802.3af class 1) N870 IP PRO, PoE (Power over Ethernet) üzerinden yeterli düzeyde akımla beslenir. Bu durumda, cihazı elektrik şebekesine **bağlamamanız** gerekir.

Integrator'u kurma (büyük kurulum)

Sanal Integrator-Appliance aşağıdaki formatlarda bulunur:

- *.zip dosyası: Sanal makine yapılandırmasını içeren bir *.vmx dosyasını ve sanal makine için birkaç sanal disk imajını (*.vmdk) içerir

veya

- *.ova dosyası: Derlenmiş VM yapılandırmasını ve derlenmiş sanal disk görüntü dosyalarını içerir

Sanal Integrator, VM Vsphere ESXi (5.5, 6.0 ve 6.5 sürümleri) için öngörülmuş ve test edilmiştir. Düşük gereksinimleri nedeniyle, sanal Integrator cihazı burada belirtilmeyen diğer birçok Hypervisor çözümüyle desteklenebilir.

Cihaz rolünü belirleme

Fabrikada, tüm N870 IP PRO cihazları baz istasyonu olarak yapılandırılmıştır. DECT çok hücreli sistemini kurmak için en az bir cihaz DECT-Manager olarak yapılandırılmalıdır. Cihaz rolleriyle ilgili ayrıntılı bilgiler: → s. 6.

Ön taraftaki cihaz tuşuyla cihazın rolünü değiştirebilirsiniz. Aşağıdaki ayarlar mümkündür:

- **Baz istasyonu**
- Dinamik IP ayarlı **All in one** (Integrator/DECT-Manager)
- Sabit IP ayarlı **All in one** (Integrator/DECT-Manager)
- **DECT-Manager ve baz istasyonu**

Diğer tüm roller, Web-Konfigurator ile ayarlanmalıdır.

Rolü ayarlama

- ▶ Tüm LED'ler sönene kadar cihaz tuşuna en az 10 saniye süreyle basın
... Cihaz, programlama moduna geçer.



Baz istasyonu

- ▶ Cihaz tuşunu bırakın ... sağ LED yeşil renkte yanar.



Dinamik IP ayarlı All in one:

- ▶ Her iki LED mavi renkte yanıncaya kadar cihaz tuşuna kısa süreli basın ... IP adresi, ağınızdaki bir DHCP sunucusu tarafından atanır.



Sabit IP ayarlı All in one:

- ▶ Sağ LED mavi renkte yanıncaya kadar cihaz tuşuna kısa süreli basın
... aşağıdaki IP ayarları belirlenir:
IP adresi: 192.168.143.1
Alt ağ maskesi: 255.255.0.0



DECT-Manager ve baz istasyonu:

- ▶ Sol LED mavi renkte ve sağ LED yeşil renkte yanıncaya kadar cihaz tuşuna kısa süreli basın.



Sadece bir sanal/gömülü Integrator ile birlikte kullanın.

Seçilen rolü kaydetme

- ▶ Seçilen rol, cihaz tuşuna dört saniye süreyle basılırsa cihaza otomatik olarak atanır ... iki LED de kırmızı renkte yanar. Cihaz sıfırlanır ve yeniden başlatılır (bu işlem 5 dakika kadar sürebilir).





Cihaz rolünü değiştirdikten sonra sistem fabrika ayarlarına geri getirilir. Bu işlem sırasında mevcut yapılandırma ve kullanıcı verileri silinir.

Integrator olarak çalışmış bir cihazın rolünü değiştirerseniz, daha önce yapılandırmayı kaydetmeniz gerekir (→ s. 111).

Baz istasyonunun rolünü baz istasyonu/DECT-Manager olarak değiştirmek istiyorsanız:

Cihaz rollerini değiştirmeden önce, baz istasyonunu daha önce kaydolduğu diğer sistemlerden silin. Aksi takdirde, cihaz aynı anda iki sisteme bağlı olabileceği için sorunlar çıkabilir.

Duvar montajı

N870 IP PRO, duvara montaj için öngörülmüştür. LAN kablosunu bağladıktan ve cihaz rolünü ayarladıktan sonra cihazı istediğiniz yere yerleştirebilirsiniz.

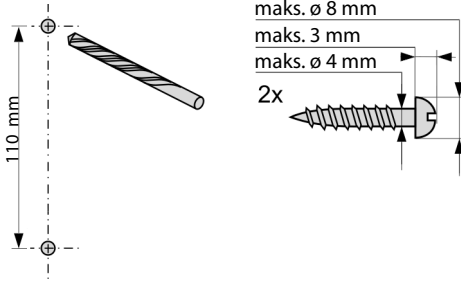

Cihazı iki civatayla duvara sabitleyin:

- ▶ Delikleri 110 mm dikey mesafeyle delin.
- ▶ Dübelleri takın ve civataları vidalayın. Civatalar yaklaşık 4 m dışarı taşmalıdır.
- ▶ Cihazı civatalara asın.

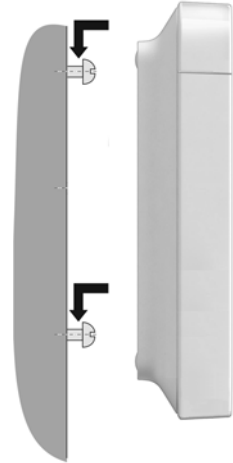

Çalıştırma hakkında bilgiler

LED'ler (ışıklı diyotlar)

Cihaz fonksiyonuna bağlı olarak ön taraftaki LED'ler çeşitli çalışma durumlarını gösterir. LED'ler üç farklı renkte (kırmızı, mavi, yeşil) yanabilir veya kapalı olabilir.



Baz istasyonların LED durum göstergeleri devre dışı bırakılabilir (→ s. 48).

DECT-Manager ve baz istasyonları

LED 1 (sol)				LED 2 (sağ)				Açıklama
0,5 sn	0,5 sn	0,5 sn	0,5 sn	0,5 sn	0,5 sn	0,5 sn	0,5 sn	
[Kapalı]				[Kapalı]				Kapalı
[Kırmızı]				[Kırmızı]				Cihaz başlatıldı
[Mavi]		[Gri]		[Gri]		[Mavi]		Cihaz yazılımı güncellemesi devam ediyor
[Kırmızı]		[Gri]		[Gri]		[Kırmızı]		LAN bağlantısı yok veya bir IP adresi yok/atanmamış
[Yeşil]		[Gri]		[Gri]				DECT-Manager ile bağlantı kuruluyor veya DECT-Manager ile bağlantı yok

Baz istasyonunun çalışma durumları

LED 1 (sol)				LED 2 (sağ)				Açıklama
0,5 sn	0,5 sn	0,5 sn	0,5 sn	0,5 sn	0,5 sn	0,5 sn	0,5 sn	
[Yeşil]				[Gri]				DECT-Manager ile bağlantı başarılı, senkronizasyon çalışıyor
[Yeşil]				[Yeşil]				Senkronize edilmiş, DECT hazır
[Yeşil]				[Yeşil]		[Gri]		Senkronize, DECT veya RTP veri trafiği
[Yeşil]				[Yeşil]	[Gri]			Senkronize, DECT veya RTP aşırı yükü

DECT-Manager (DECT'siz)

LED 1 (sol)				LED 2 (sağ)				Açıklama
0,5 sn	0,5 sn	0,5 sn	0,5 sn	0,5 sn	0,5 sn	0,5 sn	0,5 sn	
								Hiçbir dahili DECT baz ünitesi aktif değil
								Sistem veri trafiği / devam eden görüşmeler

DECT-Manager (DECT'li)

LED 1 (sol)				LED 2 (sağ)				Açıklama
0,5 sn	0,5 sn	0,5 sn	0,5 sn	0,5 sn	0,5 sn	0,5 sn	0,5 sn	
								Senkronize edilmemiş, DECT hazır
								Senkronize edilmiş, DECT hazır
								Senkronize edilmiş, sistem veri trafiği, DECT veri trafiği yok
								Senkronize, DECT veya RTP veri trafiği
								Senkronize, DECT veya RTP aşırı yükü
								Veri trafiği durumuna bağlıdır
								Integrator ile bağlantı kesildi

Baz istasyonlarını güç kaynağını keserek sıfırlama

Aşağıda, güç kaynağını keserek baz istasyonlarını fabrika ayarlarına geri getirme yöntemi açıklanmaktadır. Bu yöntemi, cihazı aşağıdaki yöntemlerden biriyle sıfırlamak mümkün değilse kullanabilirsiniz

- Web-Konfigurator ile (→ s. 112), örn. Web-Konfigurator şifresini unuttuğunuz veya LAN erişimiyle ilgili sorun olduğu için
- Tuşa basarak (→ s. 22), örn. cihazlar zor erişilen yerlerde bulunduğu için



Aşağıdaki yöntem sadece baz istasyonları için geçerlidir. Her DECT-Manager/Integrator için yukarıdaki yöntemlerden birini uygulamanız gerekir.

Cihaz, ön yükleme işlemi iptal edilerek fabrika ayarlarına getirilir.

- ▶ Elektrik kablosunu cihazdan ayırın (LAN kablosunu veya adaptörü çekin).
- ▶ LAN kablosunu veya adaptörü yerine takın . . . Yeniden başlatma işlemi başlar. Yeniden başlatma işlemi başlar. Ön yükleme işlemi iptal edilmez, normal bir yeniden başlatma yürütülür.
- ▶ Ön yükleme işlemi en erken 30 saniye, en geç de 40 saniye sonra iptal edin.
 - 1 kez Cihaz, Integrator/DECT-Manager olarak dinamik IP ayarlarıyla sıfırlanır.
 - 2 kez Cihaz, baz istasyonu olarak sıfırlanır.
 - 4 kez Cihaz, Integrator/DECT-Manager/baz istasyonu olarak dinamik IP ayarlarıyla sıfırlanır.



Bu işlemde, cihazda yaptığınız tüm ayarlar sıfırlanır. Baz istasyonunda ve el cihazlarındaki kayıtlı veriler silinir. Baz istasyonunun DECT-Manager'a atanması iptal edilir. O an devam eden görüşmeler kesilir. Bir Integrator/DECT-Manager durumunda yapılandırmanın tümü silinir.

Bir sıfırlama işleminden sonra sistem yapılandırmanızı tekrar oluşturabilmek için, yapılandırma verilerini düzenli olarak bir dosyaya kaydetmeniz gerekir (→ s. 111).

Bir baz istasyonunun görevini bir DECT-Manager ve baz istasyonu kombinasyonu olarak değiştirmek istiyorsanız, baz istasyonunu daha önce kaydolduğu diğer sistemlerden silin.

Acil durumda fabrika ayarlarına getirme

Cihazın ön yükleme işleminde:

- ▶ Cihaz tuşunu tüm LED'ler sönmüncüye kadar en az 10 saniye basılı tutun ▶ Tuşu bırakın . . . Cihaz, programlama moduna geçer.
- ▶ Aşağıdaki durumlar oluşana kadar cihaz tuşuna basın
 - İki LED de mavi renkte yanınca: Dinamik IP ayarlı Integrator/DECT-Manager
 - Sağ LED mavi renkte yanınca: Sabit IP ayarlı Integrator/DECT-Manager
 - Sağ LED yeşil renkte yanınca: Baz istasyonu
 - Sol LED mavi renkte ve sağ LED yeşil renkte yanınca: Baz istasyonu ve DECT-Manager
- ▶ Cihaz tuşunu en az dört saniye basılı tutun . . . Cihaz sıfırlanır ve yeniden başlatılır.

Sistemi yapılandırma

Sistem ayarları, N870 IP PRO içindeki Web-Konfigurator ile yapılır ve el cihazları aracılığıyla değiştirilemez.

Bu, özellikle aşağıdakiler için geçerlidir:

- El cihazının telefon sistemine kaydedilmesi, kaydının silinmesi, el cihazının adı.
- Aramalar için bir el cihazı tarafından kullanılan VoIP hesabıyla ilgili tüm ayarlar.
- Online telefon rehberlerinin yapılandırması.

El cihazına özel ayarlar el cihazınızda önceden yapılmıştır. Bu ayarlar değiştirilebilir.

Bu, örneğin aşağıdakiler için geçerlidir:

- Dil, renk, arka plan aydınlatması, vb. gibi ekran ayarları.
- Zil sesleri, ses düzeyi, hoparlör profilleri, vb. ile ilgili ayarlar.

Bununla ilgili bilgileri, ilgili el cihazının kullanım kılavuzlarında bulabilirsiniz.

Web-Konfigurator

Web-Konfigurator ile N870 IP PRO'yu ayarlayabilir ve DECT ağını yapılandırabilirsiniz.

- DECT ağı oluşturabilir, baz istasyonlarını kaydedebilir ve senkronize edebilirsiniz.
- VoIP bağlantıları için temel ayarları yapabilir ve DECT ağında kullanılacak el cihazlarını kaydedebilir ve yapılandırabilirsiniz.
- Ek ayarlar yapabilirsiniz, örn. el cihazlarının bir şirket ağına bağlanması için belirli koşulları sağlayabilir veya VoIP bağlantılarındaki ses kalitesini ayarlayabilirsiniz.
- İnternette belirli hizmetlere erişim için gereken verileri kaydedebilirsiniz. Bu hizmetler arasında, online telefon rehberlerine erişim ve tarih ve saatin bir zaman sunucusuyla senkronizasyonu da bulunur.
- DECT ağının yapılandırma verilerini dosya olarak PC'ye kaydedebilir ve bir hata durumunda tekrar yükleyebilirsiniz. Mevcutsa, yeni bir cihaz yazılımı yükleyebilir ve belirli bir tarihte cihaz yazılımı güncellemesi planlayabilirsiniz.

Başlat



En az bir N870 IP PRO, Integrator/DECT-Manager olarak yapılandırıldı (→ s. 22).
PC/tablette sık kullanılan bir Web tarayıcı kuruldu.

Integrator/DECT-Manager'lı cihaz ve PC veya tablet yerel ağda birbirine doğrudan bağlı. PC'ye kurulmuş bir güvenlik duvarı ayarları, PC/tablet ve Integrator/DECT Manager'ın birbirleriyle haberleşmesine olanak sağlıyor.



VoIP telefon santralinizin servis sağlayıcısına veya VoIP servis sağlayıcısına bağlı olarak, Web-Konfigurator'daki belirli ayarlar duruma göre değiştirilemeyebilir.

Web-Konfigurator'a bağlı olduğunuz sürece Web-Konfigurator diğer kullanıcılar için bloke edilir. Eşzamanlı erişim mümkün değildir.

- ▶ PC/tablette Web tarayıcısını açın.
- ▶ Web tarayıcısının adres alanına gigaset-config.com adresini girin.
Bu adres altında birden çok Gigaset cihaza ulaşılabilirse, bir liste gösterilir ▶ Cihazı seçin ... N870 IP PRO'nun Web-Konfigurator'u açılır

veya

- ▶ Web tarayıcısının adres alanına, Integrator/DECT-Manager'ın o anki IP adresini girin (örn. <http://192.168.2.10>).

Cihazın IP adresi

IP adresi yerel ağın DHCP sunucusu aracılığıyla dinamik olarak atanırsa, güncel IP adresini kayıtlı DHCP istemcileri listesindeki DHCP sunucusunda bulabilirsiniz. MAC adresi cihazın arka yüzünde bulunur. Gerekliğinde yerel ağınızın ağ yöneticisine başvurun.

DECT-Manager'ınızın IP adresi, DHCP sunucusunun ayarlarına bağlı olarak değişebilir (→ s. 34).

Web-Konfigurator'da oturum açma ve oturumu kapatma

Bağlantıyı başarıyla kurduktan sonra Web tarayıcısının oturum açma ekranı gösterilir. Farklı kullanıcı kimliklerine sahip iki kullanıcı rolü bulunur:

admin Web-Konfigurator'un tüm fonksiyonlarına kısıtlama olmaksızın erişebilir.

user Bazı ayarlara ve sistem bilgilerine sınırlı şekilde erişebilir, örn. el cihazı kaydetme ve bazı sistem ayarları. **user** rolü kullanımdan önce etkinleştirilmiştir (→ s. 101).

- ▶ **Kullanıcı Adı** metin alanın (**admin/user**) kullanıcı kimliğini girin.
- ▶ **Parola** metin alanına şifreyi girin. Standart ayar **admin/user**
- ▶ **Dil** seçenek menüsünde istediğiniz dili seçin.
- ▶ **Giriş** butonuna tıklayın.

İlk kez oturum açma

Standart şifreyi değiştirmeniz ve uygun frekans bandını ayarlamanız istenir.

- ▶ **Yeni parola** alanına yeni şifreyi girin ve **Yeni parola** alanına şifreyi tekrar girin.

Şifre aşağıdakileri içermelidir:

- en az bir büyük harf
- en az bir rakam
- en az bir özel karakter
- en 8, en fazla 74 karakter

- ▶ Bölgenizde kullanılan telsiz frekans bandını listeden seçin (→ s. 115).

- ▶ Ayarları kaydetmek ve yönetici kullanıcı arayüzünü açmak için **Ayarla** düğmesine tıklayın.



Uzun süre (yaklaşık 10 dakika) bir giriş yapmazsanız oturumunuz otomatik olarak kapatılır. Bir giriş yapmayı veya bir Web sayfasını açmayı denediğinizde, oturum açma ekranı yeniden görüntülenir. Tekrar oturum açmak için şifreyi tekrar girin.

Oturumun otomatik olarak kapatılmasından önce henüz telefona kaydetmediğiniz girişler kaybolur.

Oturumu kapatma

Oturumu kapatma fonksiyonunu her Web sayfasında sağ üstteki ürün adının altında bulabilirsiniz.

- ▶  **Çıkış** düğmesine tıklayın.



On dakika boyunca bir işlem yapmazsanız oturum otomatik olarak kapatılır.

Web-Konfigurator ile bağlantıyı kesmek için her zaman oturumu kapatma fonksiyonunu kullanın. Örneğin, oturumu kapatmadan Web tarayıcısını kapatırsanız, Web-Konfigurator'a erişim birkaç dakika süreyle engellenebilir.

Dili değiştirme

Dili her an değiştirebilirsiniz.

- ▶ Her Web sayfasındaki  **Dil** seçenek menüsünden istediğiniz dili seçin.

Lisans koşulları

Oturum açma ekranında, üründe kullanılan açık kaynak lisansları hakkındaki bilgiler verilir.

- ▶ Oturum açma ekranının alt sağ köşesindeki **Lisans hükümleri** düğmesine tıklayın.

Gezinme menüsünü gösterme/gizleme

Web-Konfigurator'un her sayfasında sol taraftaki bir menü yardımıyla kullanılabilir fonksiyonlara erişebilirsiniz. O an kullanılan menü açılır ve o an seçilen menü girişinin arka planı turuncu renktedir.

Gezinme menüsü sürekli gösterilebilir veya fare işareti menü alanının dışına çıkartıldığında gizlenebilir.

▶ Menü listesinin altındaki **Menüyü otomatik gizle** onay kutusuyla menüyü gösterebilir/gizleyebilirsiniz.



devre dışı

Gezinme menüsü sürekli gösterilir. (Standart ayar)



etkin

Fare imleci menü alanının dışına çıkartıldığında menü gizlenir. Sol tarafta sadece üst menü seviyesinin sembolleri gösterilir.

Menüyü yeniden görüntüleme: ▶ Fare imlecini menü sembollerinin gösterildiği bölgeye getirin.

Yardım fonksiyonu

Parametre açıklaması

▶ Hakkında bilgiye ihtiyacınız olan parametrenin yanındaki soru işaretine tıklayın. Seçilen parametrenin kısa bir açıklamasını içeren bir açılır pencere açılır.

Web-Konfigurator sayfasının tamamı için fonksiyon açıklaması

▶ Sayfanın sağ üst köşesindeki soru işaretine tıklayın. Online yardım ayrı bir pencerede açılır. Bu sayfada gösterilebilen fonksiyonlar ve görevlerle ilgili bilgiler içerir.

Online yardımın tamamına erişebilirsiniz:

Online yardımda gezinme:

▶  düğmelerine tıklayın.

İçindekileri açma:

▶  düğmesine tıklayın.

Belirli anahtar sözcükleri aramak için endeksi açma:

▶  düğmesine tıklayın.

Değişiklikleri kaydetme/silme

Değişiklikleri kaydetme

- ▶ Bir sayfadaki değişiklikleri tamamladıktan sonra **Ayarla** düğmesine tıklayın ... yeni ayarlar kaydedilir ve konfigürasyonda etkinleştirilir.



Başka bir Web sayfasına geçerseniz veya Web-Konfigurator bağlantısı kesilirse, örn. örneğin zaman aşımı sebebiyle kaydedilmemiş değişiklikler silinir (→ s. 29).

Değişiklikleri silme

- ▶ **İptal** düğmesine tıklayın ... Web sitesinde yapılan değişiklikler silinir; telefon sisteminin yapılandırmasında o an kayıtlı olan ayarlar yeniden yüklenir.

Listelerle çalışma

Liste görünümünü değiştirme

Listeyi filtreleme:

- ▶ Metin alanına bir arama terimi (eksiksiz alan içeriği) girin ... Tabloda, sadece herhangi bir sütunda arama terimiyle eşleyen metinli girişler gösterilir.

Listeyi sütun içeriğine göre filtreleme:

- ▶ **Şurada ara** seçenek menüsünde, girilen arama terimine göre arama yapılacak sütunları seçin ... Tabloda, sadece seçilen sütunda arama terimiyle eşleyen metinli girişler gösterilir.

Listeyi sıralama:

- ▶ Tabloyu sütun içeriğine göre artan veya azalan sırada sıralamak için sütun başlığının yanındaki oklara tıklayın.

Sütunları gösterme/gizleme:

- ▶ Sağ taraftaki **Görüntüle** seçenek menüsüne tıklayın ▶ Tabloda gösterilecek sütunları seçin (👁 / 🚫 = gösterilir/gizlenir).

Gizlenemeyen sütunların tanımlarının arka planı gri renktedir.

Liste girişi sayısını değiştirme

- ▶ Listenin sağ alt tarafında, sayfada görüntülenecek maksimum giriş sayısını (10, 25, 50, 100) seçin.

Listede gezinme

Seçilen sayıdan daha fazla liste girişi varsa, tüm tabloda sayfa şeklinde gezinebilirsiniz. Sayfa sayısı listenin altında gösterilir. O anki sayfa vurgulanır.

- ▶ Listede sayfa şeklinde gezinmek için **Önceki** veya **Sonraki** düğmesine tıklayın.
- ▶ İsteddiğiniz sayfaya doğrudan erişmek için belirli bir sayfa numarasına tıklayın.

Web-Konfigurator menüsü – Genel bakış

DECT-Manager'ın kullanıcı arayüzünde de mevcut olan menü seçeneklerinin arka planı gri olur. Diğer seçenekler sadece Integrator'da mevcuttur.

Ayarlar	Network	IP/LAN	→ s. 34
	DECT Manager	Yönetim	→ s. 37
		Senkronizasyon	→ s. 44
	Baz istasyonları	Yönetim	→ s. 47
		Senkronizasyon	→ s. 51
	Sağlayıcı veya PBX profilleri		→ s. 66
	Mobil cihazlar	Yönetim	→ s. 74
		Kayıt Merkezi	→ s. 82
	Telefon	Ses	→ s. 86
		Çağrı ayarları	→ s. 86
		VoIP	→ s. 84
		XSI Hizmetleri	→ s. 88
	Çevrimiçi rehberler	Kurumsal	→ s. 89
		XML	→ s. 94
		XSI	→ s. 95
		Merkezi Telefon Rehberi	→ s. 96
	Çevrimiçi servisler	XHTML	→ s. 98
		Uygulama Sunucuları	→ s. 99

	Sistem	Web Yapılandırıcısı	→ s. 101
		Lisanslama	→ s. 103
		Entegratör Yapılandırması	→ s. 43
		Yapılandırma ve Düzenleme	→ s. 104
		Güvenlik	→ s. 105
		Sistem loglama	→ s. 121
		Tarih ve Saat	→ s. 107
		Yazılım	→ s. 108
		Kaydet ve geri yükle	→ s. 111
		Yeniden başlat ve Sıfırla	→ s. 112
		DECT ayarları	→ s. 114
Durum	Genel bakış		→ s. 116
	İstatistikler	Baz istasyonları	→ s. 117
		Olaylar	→ s. 120
		Tanımlama	→ s. 124



user rolü, kullanıcı arayüzüne ancak sınırlı erişime sahiptir. **user** olarak oturum açarsanız, çoğu menü girişi gizlenir.

Ağ yönetimi

IP ve VLAN ayarları

Bu sayfada, DECT çok hücreli sistem, şirketinizin yerel ağına entegre edilir.

admin kullanıcı rolü için Integrator ve DECT-Manager'ın kullanıcı arayüzünde kullanıma sunulmuştur.

► Ayarlar ► Network ► IP/LAN



Cihazın IP adresini değiştirirseniz veya IP ayarlarını değiştirirken bir hata oluşursa, Web kullanıcı arayüzüne bağlantı kesilebilir.

IP adresi değiştirildi:

► Yeni adresle bağlantı kurun.

Bir hata oluştu:

► Cihazı fabrika ayarlarına geri getirin.

Cihaz rolünü belirleme (→ s. 22)

Ağdaki cihaz adı

► Cihaz için bir tanım girin. Bu tanım, cihazın ağ iletişiminde tanınması için kullanılır.

Adres atama

Ağ tipi

► Yerel ağınızda kullanılan IP protokolünü seçin: Şu an sadece **IPv4** desteklenmektedir.

IP adresi türü

► Cihazınız IP adresini bir DHCP sunucusu üzerinden alıyorsa **Dinamik** seçeneğini seçin.

► Cihazınıza sabit bir IP adresi atamak istiyorsanız **Statik** seçeneğini seçin.

Dinamik ayarı kullanıldığında diğer ayarlar otomatik olarak yapılandırılır. Bu ayarlar sadece görüntülenir ve değiştirilemez.

Adres tipi olarak **Statik** seçeneğini seçtiyseniz aşağıdaki ayarları yapmanız gerekir.

IP adresi

- ▶ Cihaz için bir IP adresi girin. Yerel ağınızdaki diğer katılımcılar bu IP adresi üzerinden cihazınıza erişebilir.

IP adresi, 0 ile 255 arasında dört farklı sayı grubundan oluşur ve bu gruplar bir noktayla ayrılır, örn. 192.168.2.1.

IP adresi, yerel ağ için Router cihazı/ağ geçidinde kullanılan adres bloğu içerisinde olmalıdır. Geçerli adres bloğu Router cihazı/ağ geçidinin IP adresi ve **Alt ağ maskesi** ile tanımlanır.



IP adresi, tüm ağda benzersiz bir adres olmalıdır, yani Router cihazı/ağ geçidine bağlı başka cihaz tarafından kullanılmamalıdır.

Sabit IP adresi, Router cihazı veya ağ geçidi cihazının DHCP sunucusu için ayrılmış olan adres bloğuna ait olmamalıdır.

Router cihazındaki ayarları kontrol edin veya ağ yöneticinize danışın.

Alt ağ maskesi

Alt ağ maskesi, bir IP adresinin kaç kısmının ağ ön ekini oluşturacağını gösterir. Örneğin 255.255.255.0, bir IP adresinin ilk üç kısmının ağdaki tüm cihazlar için aynı olması gerektiği anlamına gelir, son kısım her cihaz için özeldir. 255.255.0.0 alt ağ maskesinde sadece ilk iki kısım ağ ön eki için ayrılmıştır.

- ▶ Ağınızda kullanılan alt ağ maskesini girin.

Standart ağ geçidi

Varsayılan ağ geçidi normalde yerel ağın Router cihazı veya ağ geçididir. Integrator/DECT-Manager cihazı internete erişebilmek için bu bilgilere ihtiyaç duyar.

- ▶ Yerel (özel) şebekenin internetle bağlı olduğu standart ağ geçidinin IP adresini girin (örn. 192.168.2.1).

Tercih edilen DNS

DNS (Domain Name System), açık IP adreslerine sembolik adlar verilmesine olanak sağlar. Sunucuyla bir bağlantı kurulduğunda DNS sunucusu DNS adını IP adresine dönüştürmelidir.

- ▶ Tercih edilen DNS sunucusunun IP adresini girin. Buraya Router cihazınızın/ağ geçidinizin IP adresini girebilirsiniz. Bu sayede, Integrator/DECT-Manager'dan gelen adres talepleri kendi DNS sunucusuna iletilir. Önceden hiçbir DNS sunucusu ayarlanmamıştır.

Alternatif DNS

- ▶ Tercih edilen DNS sunucusuna erişilemediğinde kullanılacak olan alternatif DNS sunucusunun IP adresini girin.

VLAN

Bu alandaki bilgiler, yalnızca telefon sisteminizi sanal alt ağlara (VLAN - Virtual Local Area Network) bölünmüş bir yerel ağa bağladığınızda gereklidir. Etiketlenmiş bir VLAN'daki veri paketleri, diğerlerinin yanı sıra bir VLAN etiketi ve VLAN önceliğinden oluşan etiketler (işaretler) aracılığıyla münferit alt ağlara atanır.

Telefon sistemi yapılandırmasında VLAN kimliğini ve VLAN önceliğini kaydetmeniz gerekir. Bu bilgileri VLAN sağlayıcınızdan alabilirsiniz.

VLAN etiketleme

- ▶ Telefon sisteminin VLAN etiketlemeyi kullanması gerekiyorsa **VLAN etiketleme** onay kutusunu işaretleyin.

VLAN tanımlayıcı

- ▶ Alt ağı benzersiz şekilde tanımlayan VLAN etiketini girin. Değer aralığı: 1–4094.

VLAN önceliği

VLAN önceliği, örn. sesli veri aktarımına öncelik vermeye imkan tanır.

- ▶ Seçenek menüsünden telefon sistemi verileri için önceliği seçin. Değer aralığı: 0–7 (0 = en düşük, 7 = en yüksek öncelik; ön ayar = 6)



VLAN tanımlayıcı veya **VLAN önceliği** öğelerine verilerin doğru girilmiş olmasına dikkat edin. Yanlış ayarlar, cihaza yapılandırma amacıyla bağlanıldığında sorunlara neden olabilir. DECT-Manager ile baz istasyonları arasındaki iç bağlantılar etiketlenmez. Bu nedenle telefon fonksiyonları olumsuz etkilenmez.

Gerekirse, cihaz tuşunu kullanarak donanımı sıfırlamanız gerekir (→ s. 24). Bu durumda tüm ayarlar kaybolur.

DECT-Manager yapılandırması

DECT-Manager yapılandırması sadece büyük çoklu DECT-Manager kurulumlarında gereklidir. Sadece Integrator'un kullanıcı arayüzünde bulunur.

Çok hücreli sisteminizin DECT-Manager'ını şu şekilde yapılandırabilirsiniz:

- Yönetici sayfasında ilgili tanımlayıcıyla bir DECT-Manager listesi oluşturun.
- DECT-Manager cihazlarında oturum açın ve DECT-Manager'ı Integrator'da kaydedin.
- Gerekliyse DECT-Manager senkronizasyonunu düzenleyin.

DECT-Manager'ı yönetme

Bu sayfada, çok hücreli sisteminizin DECT-Manager'ını yönetebilirsiniz.

admin kullanıcı rolü için sadece Integrator'un kullanıcı arayüzünde kullanıma sunulmuştur.

► Ayarlar ► DECT Manager ► Yönetim

Sayfa, Integrator'da kayıtlı DECT-Manager için aşağıdaki bilgileri gösterir:

DM Kimliği	Çok hücreli sistemde DECT-Manager tanımlayıcısı.
DM Adı	DECT-Manager'ın tanımı. Bu tanım düzenlenebilir (→ s. 39).
Backup for	Cihaz, DECT-Manager yedekliliği için yedek cihaz olarak çalışıyorsa sütun eklenir. Yedeğin kurulmuş olduğu DECT-Manager'ın adını içerir (Master-DECT-Manager).
RPN Grubu	Bir DECT-Manager'ın RFPI'sinin bir parçası. Bir DECT-Manager'ın baz istasyonlarına atanan RPN grubunun sistemde de yerel olarak benzersiz olması için, PARI ve RPN yerel olarak benzersiz olmalıdır.
PMID / TPUI Grubu	DECT-Manager'a özgü el cihazı grubu. DECT-Manager sisteme eklendiğinde otomatik olarak atanır. PMID (Portable part MAC IDentity), aktif bir el cihazı bağlantısını benzersiz bir şekilde tanımlar. Atanan özel TPUI, bir el cihazını benzersiz bir şekilde tanımlar. Atanan PMID, atanan TPUI'dan türetilir. Sütun standart olarak gizlenmiştir.
IP adresi	DECT-Manager'ın IP adresi. ► İlgili DECT-Manager'ın Web kullanıcı arayüzünü açmak için  düğmesine tıklayın.
Bağlantı durumu	DECT-Manager'ın o an çok hücreli sisteme bağlı olup olmadığını gösterir (Bağlandı / Bağlı değil). DECT-Manager'ı bağlama → s. 43
Bazlar	Bu DECT-Manager'a ait olan baz istasyonu sayısı.

El Cihazları	DECT-Manager'a atanmış el cihazı sayısı.
Kapasite	Değer, DECT-Manager tarafından kaç baz istasyonu, el cihazı ve görüşmenin yönetilebileceğini belirtir. Değer, bu DECT-Manager'ın yerel baz ünitesinin etkinleştirilmiş olup olmadığına bağlıdır (→ s. 9).
Orta	Bu DECT-Manager'ın yerel baz ünitesi devre dışı. Kapasite; 60 harici baz istasyonu, 250 el cihazı, 60 aramadır.
Küçük	Bu DECT-Manager'ın yerel baz ünitesi etkinleştirildi. Kapasite; 9 harici baz istasyonu, 50 el cihazı, 10 aramadır.
	Gerçek değerler Baz sayısı limiti , El cihazı sınırı ve Çağrı limiti sütunlarında gösterilir.
Baz sayısı limiti	DECT-Manager'a atanabilen maksimum baz istasyonu sayısı. Sütun standart olarak gizlenmiştir.
El cihazı sınırı	DECT-Manager'a kaydedilebilen maksimum el cihazı sayısı. Sütun standart olarak gizlenmiştir.
Çağrı limiti	Aynı anda aktif olabilen arama sayısı. Sütun standart olarak gizlenmiştir.
Yeni çağrılarını engelleme durumu	Yeni çağrı yapılmasını duraklat hizmetinin etkinleştirilmiş olup olmadığını belirtir.
Yeni çağrılar şu aralıkta engellenecek	Yeni çağrı yapılmasını duraklat etkinleştirilmişse arama kilidinin başlangıcı.
Yeni çağrılarının engellenme süresi	Yeni çağrı yapılmasını duraklat etkinleştirilmişse arama kilidinin süresi.

Genel ayarlar (sadece bir sanal Integrator'da)

Bir lisans, bir MAC adresini temel alır. Sanal Integrator fiziksel bir cihaz olmadığı için, lisanslama için bir Master DECT-Manager belirlemeniz gerekir (→ s. 42).

- **Master DECT Manager** seçim listesinden bir DECT-Manager'ı Master olarak seçin.

İşlemler

Aramaları engelleme

Her DECT-Manager için, tüm aramaların engellendiği bir zaman dilimi belirleyebilirsiniz.

- Yapılandırmak istediğiniz DECT-Manager'ın yanındaki onay kutusunu etkinleştirin. Çoklu seçim yapılabilir.

Ayrıntılı bilgiler → s. 42

Listeye bir DECT-Manager ekleme

N870 IP PRO cihazlarını DECT-Manager olarak çok hücreli sisteminize eklemeyen önce, yönetim sayfasında önce bir DECT-Manager listesi oluşturmanız gerekir.

- **Ekle** düğmesine tıklayın . . . DECT-Manager sayfası açılır (→ s. 39).

Listeden bir DECT-Manager'ı silme

- Silinecek DECT-Manager'ın onay kutusunu işaretleyin. Çoklu seçim yapılabilir. ► **Sil** düğmesine tıklayın ► **Evet** ile onaylayın . . . Seçilen tüm DECT-Manager'lar silinir.



Bir DECT-Manager'ı silmeden önce, bu DECT-Manager'a atanmış olan baz istasyonlarıyla hangi yöntemi izleyeceğinizi düşünün. Bu baz istasyonlarını başka bir yapılandırmaya aktarmak için dışa aktarabilirsiniz. Bu baz istasyonlarını daha önce bu DECT-Manager'dan silebilirsiniz.

Bir DECT-Manager'ın verileri düzenleme

- Düzenlemek istediğiniz DECT-Manager'ın adının yanındaki düğmesine tıklayın . . . DECT-Manager yapılandırma sayfası açılır (→ s. 39).

Bir DECT-Manager'ı, DECT-Manager yedekliliği için yedek sistem olarak kurma

Sadece birden çok DECT-Manager'ı yöneten bir sanal Integrator için mevcuttur.

- Bir yedek sistem kurmak istediğiniz Master-DECT-Manager'ı işaretleyin ► **Add backup DM** üzerine tıklayın . . . Yedek DECT-Manager'ın sayfası açılır (→ s. 42).

Bir DECT-Manager ekleme/düzenleme

Bu sayfada, çok hücreli sisteme eklenecek bir DECT-Manager'ın verilerini girebilir veya çok hücreli sisteme atanmış olan bir DECT-Manager'ın verilerini düzenleyebilirsiniz.

admin kullanıcı rolü için sadece Integrator'un kullanıcı arayüzünde kullanıma sunulmuştur.

DM Kimliği

Çok hücreli sistemde DECT-Manager tanımlayıcısı. Bu tanımlayıcı otomatik olarak atanır. DECT-Manager'ı kaydederken Integrator'da bu kimlik kullanılmalıdır.

DECT-Manager ekledikten sonra, kayıt verilerini daha sonra DECT-Manager'a girmeniz gerekirse bu tanımlayıcıyı not etmeniz gerekir.

DM Adı

DECT-Manager, DECT-Manager listelerinde bu tanımla tanımlanır.

- DECT-Manager için örn. konum veya organizasyon birimi bilgisi gibi özgün bir tanım girin.

Parola

DECT-Manager'ı kaydederken Integrator'da bu şifre girilmelidir.

- DECT-Manager kayıt işlemi için bir şifre belirleyin.

Kayıt verilerini daha sonra DECT-Manager'a girmeniz gerekirse, bu şifreyi not etmeniz gerekir.

RPN Grubu

Bir DECT-Manager'ın RFPI'sinin bir parçası. Bir DECT-Manager'ın baz istasyonlarına atanan RPN grubunun sistemde de yerel olarak benzersiz olması için, PARI ve RPN yerel olarak benzersiz olmalıdır.

- Seçenek menüsünde DECT-Manager'ın RPN grup numarasını seçin. Değerler: 0 ile 3 arasında

Dört RPN grubu, bir DECT-Manager için potansiyel olarak sekiz komşu bulunduğu anlamına gelir. Komşu DECT-Manager'lar aynı RPN grubuna ait olamaz.

Örnek:

Komşu DECT-Manager'ların RPN grupları		
0	1	0
2	3	2
0	1	0

Bir el cihazının 3. RPN grubunda sağda ve solda aynı 2. RPN'yi içeren iki hücre görmesini önlemek için, DECT-Manager'ların kapsama alanları, aynı RPN gruplu iki DECT-Manager alanı arasında yeterli yalıtım sağlanacak kadar her yöne doğru yeterince büyük olmalıdır.

Örnek: Grup 3'ün her el cihazı, 2. sol ya da sağ alandaki baz istasyonlarını algılamalıdır. Ancak Grup 3'ün bir el cihazı, aynı anda 2. sol veya sağ alandan baz istasyonlarını algılamamalıdır.

Kapasite

Üzerinde DECT-Manager'ın bulunduğu cihazın rolünü tanımlar. Cihazın rolü, DECT-Manager tarafından kaç baz istasyonu ve el cihazının yönetilebileceğini belirler (→ s. 9).

- Küçük** Cihaz, DECT-Manager olarak çalışmasının yanında baz istasyonu olarak da çalışır. DECT-Manager, 10 adede kadar baz istasyonu ve 50 adede kadar el cihazını yönetebilir.
- Orta** Cihaz üzerinde sadece DECT-Manager çalışır. DECT-Manager, 60 adede kadar baz istasyonu ve 250 adede kadar el cihazını yönetebilir.

- DECT-Manager için istediğiniz cihaz rolünü seçin.



Cihaz rolünü **Küçük** seçeneğinden **Orta** seçeneğine değiştirmek istiyorsanız ve yerel baz istasyonunun senkronizasyon seviyesi 1 idiyse, bu seviye devre dışı bırakılır. Sistemi yeniden senkronize etmek için baz istasyonlarının senkronizasyonu uyarlanmalıdır.

Yeniden başlatma

- **Yeniden başlatma** seçenek menüsünde yeniden başlatılacak cihazları seçin: Sadece **DECT Manager** veya **DECT Manager ve baz istasyonları**.
- **Şimdi yeniden başlat** düğmesine tıklayın ► **Evet** ile onaylayın . . . Yeniden işlemi başlatma hemen başlar.



Baz istasyonundan yönetilen mevcut tüm bağlantılar sonlandırılır.

Tek bir baz istasyonunu yeniden başlatma: → s. 49

Sistem protokolü

Sistem protokolünde (SysLog), işletim sırasında DECT-Manager'ın ve baz istasyonlarının seçilen prosesleri hakkında bilgi toplanır ve yapılandırılmış SysLog sunucusuna gönderilir.

Sistem loglamayı etkinleştir

- Protokol fonksiyonunu etkinleştirmek/devre dışı bırakmak için onay kutusunu işaretleyin/ işaretini kaldırın.

Sunucu adresi

- SIP-Proxy sunucunuzun IP adresini veya Syslog sunucunuzun tam niteleyici DNS adını girin.
Değer: en fazla 240 karakter

Sunucu bağlantı noktası

- ▶ Syslog sunucusunun gelen talepleri beklediği port numarasını girin.

Bölüm: 1-65535; standart ayar: 514

İletim protokolü

- ▶ Syslog sunucusu ile iletişim için kullanılan aktarım protokolünü seçin.

SysLog sunucusu için Integrator yapılandırmasını DECT-Manager için de kullanmak istiyorsanız:

- ▶ **Entegratör ayarlarını kullan** butonuna tıklayın.



SysLog sunucusu için ayarları düzenleme → s. 121.

SNMP istatistiği

SNMP (Simple Network Management Protocol), ağ cihazlarının denetimi ve kumandası için sık kullanılan bir protokoldür. Bir SNMP Manager tarafından işlenecek olan baz istasyonlarındaki olaylar hakkında yönetim ve istatistik verileri toplamak için, SNMP sunucu yapılandırmasına uygun olarak adres ve kimlik doğrulama bilgilerini girmemiz gerekir.

- ▶ **SNMP yönetici adresi** alanında SNMP-Manager sunucusunun IP adresini girin. Adres 0.0.0.0 ise SNMP hizmeti devre dışı bırakılmıştır.
- ▶ **SNMP yöneticisi bağlantı noktası** alanında, SNMP-Manager tarafından kullanılan port numarasını girin. Varsayılan ayar: 162

SNMP veritabanına erişim için bir kimlik doğrulaması gereklidir.

- ▶ **SNMP kullanıcı adı** ve **SNMP parolası** öğelerini girin.
- ▶ SNMP için istatistik bilgilerini toplamayı başlatmak/sonlandırmak için **Etkinleştir/Devre dışı bırak** üzerine tıklayın.

SNMP-Manager için erişim verileri Integrator yapılandırması üzerinden münferit DECT-Manager'lar için veya tüm DECT-Manager'lar için ayarlanabilir (→ s. 121).

- ▶ DECT-Manager için Integrator yapılandırması kullanılacaksa **Entegratör ayarlarını kullan** düğmesine tıklayın.

Yönetim bilgilerini MIB formatında kaydetme

İstatistik verilerini bir MIB (Management Information Base) tarayıcısıyla işlemeye devam etmek için, DECT-Manager'a ait tüm baz istasyonlarının verilerini MIB formatında (Managed Objects) indirebilirsiniz.

- ▶ **MIB'yi indir** düğmesine tıklayın ▶ Dosya seçimi iletişim kutusunda, MIB dosyasının kaydedileceği konumu seçin. . . . MIB verilerini içeren dosya TXT formatında kaydedilir.

Saat dilimini ayarlama

- ▶ **Zaman Dilimi** seçenek menüsünden bulunduğunuz yerin zaman dilimini seçin.

Aramaları engelleme

Tüm aramaların DECT-Manager tarafından engellendiği bir zaman dilimi belirleyebilirsiniz, örn. bakım çalışmaları için. Bir kullanıcı bu süre zarfında bir arama başlatırsa, el cihazında bir mesaj yayınlanır.

Servis eylemi

- ▶ Şu için sadece **Yeni çağrı yapılmasını duraklat** bulunmaktadır. Etkinleştirilirse, gelen ve giden tüm aramalar geçici olarak engellenir. Hizmeti etkinleştirmek için, başlangıç zamanını ve süreyi girin ve **Ayarla** düğmesine tıklayın.

Başlangıç zamanı

- ▶ Arama kilidinin başlaması gereken tarihi ve saati girin. Format: YYYY-AA-GG SS:dd.

veya

- ▶ Hizmeti hemen başlatmak için **Hemen başlat** onay kutusunu etkinleştirin.

Yeni çağrıların engellenme süresi

- ▶ DECT-Manager'ın tüm aramaları ne süreyle (gün, saat, dakika ve saniye) engellemesi gerektiğini belirleyin.

DECT-Manager yedekliliğinin kurulması

Sadece birden çok DECT-Manager'ı yöneten bir sanal Integrator için mevcuttur.

Bu sayfada, DECT-Manager, yönetim sayfasında seçtiğiniz bir Master-DECT-Manager için yedeklilik sistemi olarak yedek DECT-Manager'ı kurabilirsiniz (→ s. 39).



DECT-Manager yedeklilik fonksiyonu, sadece DECT-Manager rolü için yedeklilik sunar, fakat yerel baz istasyonunun fonksiyonları için sunmaz. Bu nedenle, her iki DECT-Manager cihazında DECT baz istasyonları devre dışı bırakılmalıdır.

Yedek DECT-Manager için bir yük devretme işlemi aşağıdaki durumlarda gerçekleşir:

- Yedek DECT-Manager, baz istasyonlarının büyük bir kısmının artık Master-DECT-Manager'a bağlı olmadığını algılayarsa,
- Yedek DECT-Manager, baz istasyonlarının önemli bir kısmının artık Master-DECT-Manager'a bağlanabildiğini algılayarsa. (Önemli bir kısmın anlamı: \geq aktif baz istasyonlarının % 60'ı + 1),
- Bu durum sürekli olarak 7 dakikadan uzun sürüyorsa. Bu sayede, normal yazılım güncellemesi süresinde (6 dakika) bir yük devretme işleminin gerçekleşmesi önlenir.

Yedeğin kurulmuş olduğu DECT-Manager'ın adını, **Backup for** yanında gösterilir.

- ▶ **DM Adı** alanına, yedek sistem olarak çalışması gereken DECT-Manager'ın adını girin.
- ▶ Integrator'a erişim için bir şifre girin.



Yedek DECT-Manager'ı, Integrator'un ayarlarıyla yapılandırın. Bunun için yedek DECT-Manager'ın Web-Konfigurator'unu kullanın.

DECT-Manager'ı kaydetme

DECT-Manager'ı sadece Integrator'da kaydedebilirsiniz.

- ▶ DECT-Manager olarak kullanılacak cihazlara **DECT-Manager + Baz - dinamik IP** cihaz rolünü atayın (→ s. 22).
- ▶ Web tarayıcının adres alanına bir DECT-Manager cihazının IP adresini girin ve oturum açın (→ s. 28).
- ▶ **Ayarlar** sayfasını açın ▶ **Sistem** ▶ **Entegratör Yapılandırması**.

Bu sayfada, DECT-Manager'ı Integrator'da kaydedebilirsiniz.

admin kullanıcı rolü için sadece DECT-Manager'ın kullanıcı arayüzünde kullanıma sunulmuştur.

Entegratör IP Adresi

- ▶ Integrator'un IP adresini bulun (örn. VM yazılımı yardımıyla veya ağınızın DHCP sunucusuyla) ve bu IP adresini alana girin.

DM Kimliği

- ▶ DECT-Manager'ın tanımlayıcısını Integrator'un DECT-Manager yönetiminde tanımlandığı gibi girin.

Bağlantı parolası

- ▶ İlgili **DM Kimliği**'ye atanmış Integrator'un DECT-Manager yönetimine atanmış şifresini girin.

Bağlantı durumu

- ▶ DECT-Manager'ın o an çok hücreli sisteme bağlı olup olmadığını gösterir (**Bağlandı** / **Bağlı değil**).
- ▶ Bu sayfadaki ayarları kaydetmek için **Ayarla** düğmesine tıklayın.

DECT-Manager başarıyla kaydedildiğinde, DECT-Manager Integrator'un DECT-Manager listesindeki ilgili giriş IP adresiyle tamamlanır (→ s. 37).

DECT-Manager'ı senkronize etme

Bu sayfada, DECT-Manager'ın grubu için harici senkronizasyon referanslarını yapılandırabilirsiniz.

admin kullanıcı rolü için sadece Integrator'un kullanıcı arayüzünde kullanıma sunulmuştur.

Bu sayede, birden fazla DECT-Manager'ın senkronize olmasını sağlamak için DECT-Manager'lar arasındaki senkronizasyon kurallarını tanımlayabilirsiniz. Grup içindeki senkronizasyon, baz istasyonunun senkronizasyonu ile tanımlanır (→ s. 51).

Bir grup, grubun dışından bir kaynakla senkronize olabilir, örn.:

- Aynı çok hücreli sistem dahilindeki başka bir grubun en iyi baz istasyonu. En iyi baz istasyonu, en güçlü telsiz sinyaline sahip baz istasyonudur.
- Kendi RFPI'si tarafından referanslanan bir harici DECT sistemi. RFPI, bir DECT sisteminin benzersiz bir tanımıdır. Belirli bir baz istasyonunu referanslamak için tam olarak uyan bir RFPI'nin tamamını girebilirsiniz. Ancak, bir baz istasyonu grubunu referanslamak için bir RFPI'nin bir kısmını da girebilirsiniz.
- Bir DECT-Manager'ın LAN master'ı.



RFPI ile ilgili daha fazla bilgi: → wiki.gigaset.com

Bu sayfada, grup senkronizasyonu için referanslar ekleyebilir, düzenleyebilir ve silebilirsiniz.

► **Ayarlar** ► **DECT Manager** ► **Senkronizasyon**

Tabloda, o an tanımlanmış senkronizasyon referanslarını aşağıdaki bilgilerle birlikte gösterilir:

DM Adı

Çok hücreli sistemde DECT-Manager'ın tanımı.

Küme

Senkronizasyon ayarının geçerli olduğu DECT-Manager grup numarası.

Harici küme senkronizasyonu

Grubun nasıl senkronize edildiğini gösterir:

Harici senkronizasyon yok Grubun 1. seviye baz ünitesi sadece dahili olarak senkronize edilir.

DM'nin en iyi DECT bazı Grubun 1. seviye baz ünitesi gruptan bağımsız olarak, DECT-Manager ilgili en iyi erişimi sunan baz istasyonu ile senkronize edilir. Bu, **Referans** sütununda gösterilir.

Ext RFPI xxx Grubun 1. seviye baz ünitesi, **Referans** sütununda belirtilen RFPI ile referanslandığı başka bir DECT sistemiyle senkronize edilir. Farklı RFPI uyuma kademeleri mümkündür, örn. **Harici RFPI (tam eşleme)**, **Harici RFPI (-1 eşleme)**, **Harici RFPI (-2 eşleme)**, ...

DM'nin LAN Master'ı Grubun 1. seviye baz ünitesi, **Referans** sütununda gösterilen DECT-Manager'ın LAN-Master'ıyla senkronize edilir.

Referans

Senkronize edilen harici DECT sistemine referans. **DM'nin en iyi DECT bazı** ve **DM'nin LAN Master'ı** öğelerinde bu, DECT-Manager'ın tanımlayıcısıdır. **Ext RFPI xxx'**de bu, RFPI veya bir RFPI'nin parçasıdır.

İşlemler

Listeye bir senkronizasyon referansı ekleme

- ▶ **Ekle** düğmesine tıklayın . . . DECT-Manager senkronizasyon sayfası açılır (⇒ s. 39).

Listeden bir senkronizasyon referansını silme

- ▶ Silinecek senkronizasyon referansının yanındaki onay kutusunu işaretleyin. Çoklu seçim yapılabilir. ▶ **Sil** düğmesine tıklayın ▶ **Evet** ile onaylayın. . . Seçilen tüm senkronizasyon referansları silinir.

Bir senkronizasyon referansını düzenleme

- ▶ Düzenlemek istediğiniz DECT-Manager senkronizasyonunun adının yanındaki  düğmesine tıklayın. . . DECT-Manager senkronizasyon sayfası açılır (⇒ s. 39).

Bir senkronizasyon referansı ekleme/düzenleme

Bu sayfada, DECT-Manager tarafından yönetilen bir grubun senkronizasyondan hangi DECT cihazının sorumluluğu olduğunu belirleyebilirsiniz. DECT-Manager senkronizasyon tablosunun mevcut girişini düzenleyebilir veya yeni bir giriş ekleyebilirsiniz.

DM Adı

- ▶ Yeni giriş: Seçenek menüsünde bir DECT-Manager seçin.

Mevcut giriş: DECT-Manager'ın tanımlayıcısı gösterilir.

Küme

- ▶ Yeni giriş: Seçilmiş DECT-Manager'ın bir grup numarasını seçin. Bir grup için tek bir senkronizasyon referansı ayarlanabilir.

Mevcut giriş: Seçilen DECT-Manager'ın grup numarası gösterilir.

Harici küme senkronizasyonu

- ▶ Grubun senkronizasyon referansını seçin:

Harici senkronizasyon yok	Grubun 1. seviye baz ünitesi sadece dahili olarak senkronize edilir.
DM'nin en iyi DECT bazı	Grubun 1. seviye baz ünitesi, DECT-Manager ilgili en iyi erişimi sunan baz istasyonuyla senkronize edilir. DECT-Manager Referans seçenek menüsünden seçilmelidir.
Ext RFPI xxx	Grubun 1. seviye baz ünitesi başka DECT sistemleriyle senkronize edilir. Farklı RFPI uyuma kademeleri mümkündür. Harici RFPI (tam eşleme) RFPI'nin tüm Bit'leri göz önünde bulundurulur; yani belirli bir DECT sistemine referans verilir. Harici RFPI (-1 eşleşme) -1-Eşleşme: RFPI'nin son Bit'i dikkate alınmaz. Harici RFPI (-2 eşleşme) -2-Eşleşme: Son iki Bit dikkate alınmaz. RFPI veya bir RFPI'nin bir kısmı, Referans metin alanına girilmelidir. Senkronizasyon için uyuşan tüm baz istasyonları kullanılabilir.
DM'nin LAN Master'ı	Grubun 1. seviye baz ünitesi DECT-Manager'ın LAN-Master'ıyla senkronize edilir. DECT-Manager Referans seçenek menüsünden seçilmelidir.

Referans

DM'nin en iyi DECT bazı ve **DM'nin LAN Master'ı** ögesinde:

- ▶ **Referans** seçenek menüsünde DECT-Manager'ı seçin.

Ext RFPI xxx'te:

- ▶ **Referans** alanında, grubun senkronize edilebileceği baz istasyonunun (istasyonlarının) RFPI'sini veya RFPI'nin bir kısmını girin.

Baz istasyonları

Integrator, aşağıdaki baz istasyonlarını otomatik olarak algılar. Baz istasyonlarının onaylanmaları, etkinleştirilmeleri ve senkronize edilmeleri gerekir.

Baz istasyonlarını yönetme

Bu sayfada, DECT yöneticilerine baz istasyonları atayabilirsiniz.

admin kullanıcı rolü için sadece Integrator'un kullanıcı arayüzünde kullanıma sunulmuştur.

Takip eden sayfada, Web-Konfigurator'da DECT yöneticilerine baz istasyonları atayabilirsiniz.

► Ayarlar ► Baz istasyonları ► Yönetim

İki tablo mevcuttur:

- **Bağlı baz istasyonları:** Burada, DECT-Manager'a bağlanmış olan tüm baz istasyonları gösterilir.
- **Kayıt için bekleyen baz istasyonları:** Burada, henüz DECT-Manager'a bağlanmamış olan tüm baz istasyonları gösterilir.

Bağlı baz istasyonları

Bu sayfada, bağlı baz istasyonları aşağıdaki bilgilerle birlikte gösterilir:

MAC adresi	Baz istasyonunun donanım adresi. Bu adres ile cihaz LAN dahilinde benzersiz olarak tanımlanır.	
Baz istasyonu	Baz ünitesinin tanımı. Listeye kaydedilirken tanım olarak MAC adresi kullanılır. DECT-Manager ile aynı cihazda bulunan baz istasyonu LocalBS olarak gösterilir. Tanım düzenlenebilir ⚠ sembolü, baz istasyonunun doğru çalıştığını gösterir.	
RPN	(Radio Fixed Part Number) RFPI'nin bir parçası. Telsiz arayüzünde baz istasyonunu tanımlar. Bu numarayla baz istasyonu bir DECT-Manager'da da yönetilir. Her DECT-Manager'da kendi baz istasyonuna atanan bir RPN grubu bulunur. Bu sayede baz istasyonunun ait olduğu DECT-Manager'ı tanımlamak mümkün olur.	
DM Adı	Baz istasyonunun ait olduğu DECT-Manager'ın tanımı. ⚠ sembolü, DECT-Manager'ın o an devre dışı olduğunu gösterir.	
FW	O an kurulu olan cihaz yazılımı sürümü. Dönen  sembolü, o an bir Firmware güncellemesinin devam ettiğini gösterir.	
Durum	Baz ünitesinin senkronizasyon durumu:	
Çevrimdışı	Mevcut değil	
Devre dışı	Mevcut, ancak etkinleştirilmemiş	
Senkronizasyon yok	Etkinleştirilmiş, ancak senkronize edilmemiş	
Senkronizasyon	Etkinleştirilmiş ve senkronize edilmiş	
Aşırı yükü senkronize et	Senkronize edilmiş, ancak DECT'te aşırı yük; bu baz istasyonunda, mümkün olandan daha fazla sayıda paralel aramanın başlatılması deniyor.	

İşlemler

Baz istasyonu verilerini düzenleme

- ▶ Düzenlemek istediğiniz baz istasyonunun yanındaki  düğmesine tıklayın ... Baz istasyonunun veri sayfası açılır.

Baz istasyonları hakkındaki ayrıntılı istatistik verilerini görüntüleme

- ▶ Bir baz istasyonunun adının yanındaki  düğmesine tıklayın ... baz istasyonunun senkronizasyonu hakkındaki istatistik raporları ve diğer sistem bilgileri görüntülenir.

Baz istasyonunu silme

- ▶ İlgili baz istasyonlarının onay kutularını işaretleyin. ▶ **Sil** düğmesine tıklayın ▶ **Evet** ... ile seçilen tüm baz istasyonları silinir. Bu baz istasyonları, tekrar bağlanmamış baz istasyonları listesinde gösterilir.

Baz istasyonlarını dışa aktarma / içe aktarmanın yapılandırılması

DECT-Manager atamasını değiştirmek için, baz istasyonu yapılandırmasını dışa aktarabilir ve başka bir DECT-Manager'a aktarabilirsiniz.

Dışa aktarma:

- ▶ Aktarmak istediğiniz tüm baz istasyonlarını, MAC adresinin yanındaki onay kutusunu işaretleyerek seçin.
- ▶ **Dışa aktar** düğmesine tıklayın ▶ Dosya seçimi iletişim kutusunda, dışa aktarılan dosyanın kaydedileceği konumu seçin.

Baz istasyonlarının her DECT-Manager için tek tek içe ve dışa aktarılmasını önerilir:

- ▶ Baz istasyonu listesini **DM Adı** ögesine göre filtreleyin. Bu şekilde, söz konusu DECT-Manager'ın baz istasyonlarını kolayca dışa aktarabilirsiniz.

İçe aktarma:

- ▶ **İçe aktar** düğmesine tıklayın ▶ Bilgisayarınızın dosya sisteminden daha önce dışa aktarılmış baz istasyonu yapılandırma dosyasını seçin.
- ▶ **DM Adı** listesinde baz istasyonunun aktarılacağı DECT-Manager'ı seçin ve ilgili listeden **IP adresi türü** ögesini seçin. ▶ **İçe aktar** düğmesine tıklayın.



Dışa aktarma, tüm verileri içerir. İçe aktarma, yerel baz istasyonu fiziksel olarak (potansiyel) yeni DECT-Manager'a bağlı olduğu için yerel baz istasyonlarının tüm verilerini içermez.

Baz istasyonlarını içe aktardıktan sonra senkronizasyon konfigürasyonunuzu kontrol edin.

Baz istasyonlarındaki LED durum göstergelerini etkinleştirme/devre dışı bırakma

LED göstergeler, varsayılan olarak tüm baz istasyonlarında etkinleştirilmiştir.

- ▶ Tüm baz istasyonlarının LED göstergelerini etkinleştirmek/devre dışı bırakmak için **Evet/Hayır** seçimini yapın.

Bağlı olmayan baz istasyonları

Kayıt için bekleyen baz istasyonları listesinde, ağda otomatik olarak tanınan henüz bağlı olmayan baz istasyonları gösterilir. Bir baz istasyonu birden çok DECT-Manager tarafından algılanırsa, baz istasyonu için birden çok kayıt bulunur. DECT ağına baz istasyonları entegre etmek için bu baz istasyonları onaylanmalı ve etkinleştirilmelidir.

Baz istasyonları MAC adresleriyle tanımlanır.

Listeyi kısaltmak ve baz istasyonlarını kademeli olarak her DECT-Manager'a eklemek için, bağlı olmayan baz istasyonları listesini DECT-Manager'a göre filtreleyin.

DECT-Manager'a baz istasyonları atama

- Sisteme eklemek istediğiniz baz istasyonunun satırında düğmesine tıklayın. ... baz istasyonunun veri sayfası açılır.



Bir DECT-Manager'a atama düzenlemez veya değiştirilmez. Bir baz istasyonunu başka bir DECT-Manager'a atamak için aşağıdaki işlemleri yapın:

- DECT-Manager'ı **Bağlı baz istasyonları** listesinden silin. ... Baz istasyonu yeniden **Kayıt için bekleyen baz istasyonları** listesinde görüntülenir. Burada, DECT ağına baz istasyonunu algılayan her DECT-Manager için bir giriş bulunur.
- İsteddiğiniz DECT-Manager'ın baz istasyonu girişini seçin ve b girişi sisteme ekleyin.

Baz istasyonu ekleme/düzenleme

Bu sayfada, DECT-Manager'a eklenecek bir baz istasyonunun verilerini girebilir veya DECT-Manager'a atanmış olan bir baz istasyonunun verilerini düzenleyebilirsiniz.

admin kullanıcı rolü için sadece Integrator'un kullanıcı arayüzünde kullanıma sunulmuştur.

Aşağıdaki bilgiler sadece gösterilir ve değiştirilemez:

MAC adresi

Baz istasyonunun donanım adresi. Bu adres ile cihaz LAN dahilinde benzersiz olarak tanımlanabilir. Bu adres değiştirilemez.

DM Adı

Baz istasyonunun ait olduğu DECT-Manager'ın tanımı. **yerel**: Baz istasyonu, yapılandırılan cihaza aittir.

Durum

Baz istasyonunun senkronizasyon durumu:

Çevrimdışı	Mevcut değil
Devre dışı	Mevcut, ancak etkinleştirilmemiş
Senkronizasyon yok	Etkinleştirilmiş, ancak senkronize edilmemiş
Senkronizasyon	Etkinleştirilmiş ve senkronize edilmiş
Aşırı yükü senkronize et	Senkronize edilmiş, ancak DECT'te aşırı yük; bu baz istasyonunda, mümkün olandan daha fazla sayıda paralel aramanın başlatılması denetleniyor.

IP adresi

Baz istasyonunun o anki IP adresi.

RFPI = PARI + RPN (hex)

(RFPI = Radio Fixed Part Identity): Bir çok hücreli DECT ağındaki baz istasyonlarının benzersiz tanımı. Aşağıdaki bileşenlerden oluşur:

- PARI (Primary Access Rights Identity): Bir baz istasyonunun benzersiz tanımı
- RPN (Radio Fixed Part Number): DECT ağındaki baz istasyonu numarası
RPN'nin en önemli Bit'leri DECT-Manager'ın RPN grubunu gösterir.

Mevcut yazılım sürümü

O an kurulu olan cihaz yazılımı sürümü.

Senkronizasyon Seviyesi

Baz istasyonunun senkronizasyon seviyesi.

Aşağıdaki veriler düzenlenemez

Ad / Bulunduğu yer

Bu bilgi, DECT şebekesinin mantıksal ve alansal yapısı dahilinde baz istasyonunun atanmasını kolaylaştırır.

- ▶ Metin alanına özgün bir tanım veya baz istasyonu için bir açıklama girin.
Değer: en fazla 32 karakter

IP adresi türü

IP adresi tipi, **Network – IP/LAN** sayfasında DECT-Manager için kullanılan ayardan kopyalanır (→ s. 34). IP adresi tipini değiştirebilirsiniz. DECT-Manager ve baz istasyonu ayarları aynı olmak zorunda değildir. Örn. Web-Konfigurator'a erişimin her zaman aynı adresle sağlanması için DECT-Manager sabit bir IP adresi alabilir, fakat baz istasyonları IP adreslerini dinamik olarak alır.

- ▶ Seçenek menüsünde istediğiniz IP adresini seçin.

IP adresi tipi **Statik** ise, IP adresini girmeniz gerekir.

IP adresi

- ▶ Baz istasyonu için bir IP adresi girin.

Harici antenin çalışması için TX gücünü 8 dB'ye düşürün

Sadece cihaz harici antenlere sahipse ilgilidir.

Harici antenlerin gönderme gücü azaltılabilir. Cihaz harici antenlerle donatılmışsa ve harici bir kollu anten (3dB kazançlı) yerine harici bir Patch anteni (8dB kazançlı) kullanılıyorsa, ülkeye özel emisyon yönetmeliklerini ihlal etmemek için bu gerekli olabilir.

- ▶ Yayın gücünü azaltmak/azaltmamak için **Evet/Hayır** düğmesine tıklayın.

Yedek Master olarak davran

Sadece bir çoklu hücre sisteminde ilgilidir

DECT veya LAN senkronizasyon Master'ı devre dışı kalırsa, baz istasyonu bu rolü üstlenebilir.

- Baz istasyonuna yedek senkronizasyon Master'ı olarak izin vermek/izin vermemek için **Evet/Hayır** seçimini yapın.

Evet seçimini yaparsanız, Seviye 2'nin Seviye 1 olduğunu göstermek için **Senkronizasyon Seviyesi** otomatik olarak 2→1 şeklinde ayarlanır.



Baz istasyonu, bir devralma durumunda ağır hâlâ senkronize edilebilmesini sağlamak için tüm baz istasyonları tarafından iyi kaliteli Seviye 2 olarak görülmelidir.

Baz istasyonunu etkinleştirme/devre dışı bırakma

Bağlı olan el cihazlarının aramalarını yönetebilmek için bir baz istasyonunun aktif olması gerekir. Devre dışıysa artık başka el cihazı bağlanmaz, ancak bağlanmış baz istasyonları listesinde kalır.

- Baz istasyonunu etkinleştirmek için **Evet/Hayır** öğesini seçin.



Devre dışı bırakılacak baz istasyonunun 1. senkronizasyon seviyesine sahip olmadığından emin olun. Bir baz istasyonunu devre dışı bırakmadan önce senkronizasyon ayarlarını kontrol edin. Aksi halde, sisteminiz artık doğru çalışmayabilir.

Bağlı baz istasyonları listesine bir baz istasyonu ekleme

- **Onayla** düğmesine tıklayın

Baz istasyonunu silme

- **Baz istasyonunu sil** düğmesine tıklayın ► **Evet** ile onaylayın ... baz istasyonu silinir. Baz istasyonu, tekrar bağlanmamış baz istasyonları listesinde gösterilir.

Baz istasyonunu yeniden başlatma

- **Baz istasyonunu yeniden başlat** düğmesine tıklayın ► **Evet** ile onaylayın ... baz istasyonu yeniden başlatılır. Baz istasyonundan yönetilen mevcut tüm bağlantılar sonlandırılır.

Baz istasyonlarını senkronize etme

Gruplardaki baz istasyonlarının senkronizasyonu ve mantıksal yapısı, çok hücreli sistemin doğru çalışması, hücreler arası geçişi özelliği ve (aşırı) yük dengelemesi için ön koşuldur. Aşırı yük dengelemesi, mevcut baz tam kapasite ile kullanıldığında ve başka el cihazı bağlantısını kabul etmediğinde, bir el cihazının boş bir baza geçebileceği anlamına gelir.

Baz istasyonları kablosuz olarak, yani DECT üzerinden de senkronize edilebilir. Belirli baz istasyonları arasındaki DECT bağlantısı yeterince güvenilir görünmüyorsa, senkronizasyon LAN üzerinden de gerçekleştirilebilir. Senkronizasyonu yapılandırmak için, münferit baz istasyonlarının senkronizasyon seviyesine sahip grupların planına ihtiyacınız bulunmaktadır.



Senkronizasyon her zaman bir grubu temel alır. Birbiriyle senkronize olmamış birden çok grup kurarsanız, gruplar arasında geçiş veya (aşırı) yük dengeleme imkanı olmaz. Farklı DECT-Manager'lar tarafından yönetilen gruplardaki baz istasyonları arasında geçiş için senkronizasyon DECT-Manager yönetimi aracılığıyla yapılandırılabilir. (→ s. 44).

DECT yapılandırmasıyla ilgili ayrıntılı bilgileri "N870 IP PRO - Planlama ve ölçümle ilgili kılavuz" başlıklı dokümanda bulabilirsiniz.



Baz istasyonları, senkronizasyon durumlarını bir LED ile belirtir (→ s. 24).

Senkronizasyon planlaması

Birlikte bir DECT kablolu ağı oluşturan baz istasyonları, kendi aralarında senkronize edilmelidir. Bu, el cihazlarının bir hücreden diğerine sorunsuz bir şekilde geçmesi (Handover = geçiş) için ön koşuldür. Senkronize edilmemiş hücreler arasında herhangi geçiş ve (aşırı yük) dengelemesi mümkün değildir. Senkronizasyon kaybedilirse, baz istasyonu, senkronize edilmemiş baz istasyonu üzerinden yönlendirilen tüm aramalar bittikten sonra başka arama kabul etmez. Daha sonra, senkronize edilmemiş olan baz istasyonu yeniden senkronize edilir.

Bir grup içinde senkronizasyon Master-Slave yöntemiyle gerçekleştirilir. Bu, bir baz istasyonunun (senkronizasyon Master'ı) bir veya başka birden çok baz istasyonu (senkronizasyon Slave'leri) için senkronizasyon çevrimini başlattığı anlamına gelir.

Senkronizasyon şu kriterlere göre bir senkronizasyon hiyerarşisini gerektirir:

- 1 Hiyerarşide senkronizasyon için tek bir ortak kaynak olmalıdır (1. senkronizasyon seviyesi).
- 2 LAN üzerinden senkronizasyonda sadece iki seviye gereklidir (LAN Master ve LAN Slave).
- 3 Çoğu baz istasyonu DECT sinyalini senkronizasyon kaynağından (1. senkronizasyon seviyesi) almadığı için, DECT senkronizasyonunda normalde ikiden çok seviye ve tam bir atlama gereklidir. Referans zamanlayıcının senkronizasyonunu sağlayan DECT sinyali, senkronizasyon zincirindeki son baz istasyonu da senkronize oluncaya kadar birden çok baz istasyonundan oluşan bir zincire iletilir.
- 4 DECT senkronizasyon ağacının herhangi bir dalı boyunca atlama sayısı mümkün olduğunca düşük tutulmalıdır, çünkü her atlama zaman senkronizasyonunda senkronizasyon hatalarına neden olabilir ve bu nedenle senkronizasyonun kalitesini düşürebilir.

DECT senkronizasyonu

DECT senkronizasyon sinyallerini A baz istasyonundan B baz istasyonuna iletmek için B baz istasyonu A baz istasyonundan sinyalleri yeterli kalitede alabilmelidir.



DECT Manager ve baz istasyonları aynı Ethernet veya sanal LAN'a bağlı olmalı ve ortak bir yayın alanını paylaşmalıdır.

Bir baz istasyonu, daha yüksek bir senkronizasyon seviyesindeki her baz istasyonu ile senkronize olabilir. Senkronizasyon seviyesi konsepti, baz istasyonlarının senkronizasyon sinyallerini alabilecekleri en uygun baz istasyonunu (daha düşük bir senkronizasyon seviyesi numaralı) otomatik olarak seçmelerine izin verir. Aynı zamanda, senkronizasyon ağacındaki herhangi bir dalda çok sınırlı sayıda atlamayı garanti eder ve otomatik optimize edilmiş senkronizasyon zincirleri arasındaki çemberleri engeller.

Yapılandırma sırasında her baz istasyonuna senkronizasyon hiyerarşisinde bir seviye (Senkronizasyon seviyesi) atayın. 1. senkronizasyon seviyesi en yüksek seviyedir. Bu seviye, senkronizasyon Master'larının seviyesidir ve her grupta sadece bir kez bulunur. Bir baz istasyonu, kendini her zaman daha yüksek bir senkronizasyon seviyesine sahip bir baz istasyonu ile senkronize eder. Senkronizasyon seviyesi daha yüksek olan birden çok baz istasyonu algılırsa, kendisini en iyi sinyali kalitesini sunan baz istasyonu ile senkronize eder. Senkronizasyon seviyesi daha yüksek olan bir baz istasyonu algılamazsa kendini senkronize edemez.

Senkronizasyon yolu boyunca LAN senkronizasyonu

DECT üzerinden kalıcı olarak kararlı bir kablosuz senkronizasyon sağlamak için baz istasyonları arasındaki DECT bağlantısı yeterince güvenilir görünmüyorsa, örneğin arada demir kapılar veya bir yangın duvarı varsa, LAN üzerinden senkronizasyona karar verebilirsiniz. Bu durumda, daha yüksek senkronizasyon seviyesine sahip baz istasyonu, bir LAN Master olarak çalışır; daha düşük senkronizasyon seviyesine sahip baz istasyonu LAN Slave olarak çalışır. Bir baz istasyonu, açıkça bir LAN Master olarak tanımlanmalıdır. Bu, DECT-Manager'ın da bulunduğu cihaz olmamalıdır.

LAN senkronizasyonunun DECT senkronizasyonuna göre avantajları:

- Senkronizasyon zincirlerinin oluşması gerektiği için, baz istasyonlarının düzeninde daha fazla esneklik sunulur.
- Baz istasyonlarının örtüşen alanı daha küçük olduğu için daha az baz istasyonu gereklidir. Bitişik baz istasyonları kararlı, hatasız kalitede birbirlerinden sinyal almak zorunda olmadığı için, el cihazlarının geçişi için örtüşme alanı daha küçük olabilir. Ancak yine de dinamik kanal seçim işlemi için bu cihazlar birbirlerini algılayabilmelidir.
- Tüm baz istasyonları bir senkronizasyon Master'ında senkronize edilebildiği için, sistemin yapılandırması daha basittir.

Ağa yönelik gereklilikler

- N870 IP PRO cihazları, uygun kabloyla en az 100 Mbit/s'lik bir Switch portuna bağlanmalıdır.
- Alternatif bir güç kaynağı olarak: PoE IEEE 802.3af < 3.8 W (Class 1) kullanılabilir.
- DECT-Manager ve tüm baz istasyonları aynı Seviye 2 segmentte olmalıdır (ortak yayın alanı).

LAN senkronizasyonuna yönelik gereklilikler

- Master ve Slave baz istasyonları arasında mümkün olduğunca az sayıda Switch-Hop.
- Dahili ve Uplink aktarımı için ≥ 1 Gbit/s Enterprise-Class Switch'ler kullanın.
- VLAN tabanlı QoS, paket gecikmesi sırasındaki dalgalanmaları asgariye indirmek için yardımcı olabilir. Switch-Port tabanlı VLAN, baz istasyonlarının veri trafiğini diğer cihazların trafiğinden izole edebilir.
- QoS tabanlı DSCP (Differentiated Services Codepoint) daha verimli olabilir.

DSCP-Tagging ayarları:

LAN üzerinden senkronizasyon: PTPv2, DLS (özel): DSCP=CS7=56

RTP: DSCP=EF=46

SIP: DSCP=AF41=34

- LAN üzerinden senkronizasyon, Switch'ler tarafından desteklenen IP-Multicast'lerin daha yoğun kullanılmasına neden olur.

Multicast için hedef adresler ve portlar:

PTPv2: 224.0.1.129 319/320 portları üzerinden UDP

Özel DLS protokolü: 239.0.0.37 21045/21046 portları üzerinden UDP

Kaskat bağlı Switch'ler, gruplar arasında LAN senkronizasyonuna olanak sağlamak amacıyla bu Multicast paketleri için Uplink-Switching'e ihtiyaç duyar. Aksi takdirde, izole edilmiş ve DECT üzerinden senkronize edilen LAN senkronizasyon grupları kurmanız gerekir.

- IGMP-Snooping desteklenir ve Multicast dağıtımını yapılandırmak ve baz istasyonlarının LAN senkronizasyonu ile sınırlamak için Switch tarafından desteklenmelidir.

Paket gecikmesindeki (Paket delay jitter) doğruluk dalgalanmaları

LAN üzerinden başarılı bir senkronizasyon için, LAN-Master ile Lan-Slave'ler arasındaki paket gecikmesindeki (Packet Delay Jitter) doğruluk dalgalanmasını düşük tutmak çok önemlidir.

- LAN-Master rolü, tüm LAN-Slave'ler için en düşük paket sapmasını sunan Switch portuna atanmalıdır.
- Birden çok uygun cihaz mevcutsa, LAN-Master rolü, az trafiğe sahip olan bir cihaza atanmalıdır.

Bu cihaz, tercihen düşük VoIP trafiği olan bir baz ünitedir. Şüpheli durumda, baz ünitedeki DECT'i devre dışı bırakabilir ve baz üniteyi sadece LAN-Master olarak çalıştırabilirsiniz. Fakat genelde bu gerekli olmaz.

Baz istasyon yanında DECT-Manager da (ve Integrator) içeren cihazlar, görevlerin ve hizmet verilecek trafiğin çeşitliliği nedeniyle LAN-Master olarak önerilmez. Bu kural, baz ünite için DECT devre dışı bırakılmışsa orta kapasiteli cihazlar için de geçerlidir. Bu sayede elde edilen kapasite artışı, DECT-Manager ve Integrator fonksiyonları nedeniyle az miktarda tüketilir.

Birden çok LAN aktarım parametresi paket gecikmesini ve paketlerin titremesini etkileyebileceği için, özel anahtarlar gereklidir ve yeterince düşük bir paket gecikme titremesi elde etmek için maksimum anahtar atlama sayısı aşılmamalıdır.

Aşağıdakileri dikkate alın:

- Ne kadar az anahtar atlama olursa, paket gecikmesi ve paketlerin titremesi de o oranda az olur.
- Paket gecikmesi ve paketlerin titremesi temelinde kullanılan anahtarların bant genişliği veya kalitesi ne kadar yüksek olursa, paket gecikmesi ve paket gecikme titremesi de o oranda az olur.
- İyileştirilmiş paket işleme mantıkları (L3 anahtarlama veya paket denetimi gibi), sonuç olarak oluşan paket gecikme titreşimini önemli ölçüde olumsuz etkileyebilir. Mümkünse, bunlar geçiş portlarına bağlanmış Gigaset N870 IP PRO baz istasyonları için devre dışı bırakılmalıdır.
- Maksimum çıkış alanındaki bir anahtarın belirgin ölçüde artırılmış trafik hacmi, paket gecikme titremesini önemli ölçüde olumsuz etkileyebilir.
- LAN paketlerinin VLAN tabanlı önceliklendirmesi, paket gecikmelerini ve paketlerin titremelerini Gigaset N870 IP PRO baz istasyonları için en aza indirmek için kullanışlı bir yol olabilir.

LAN senkronizasyonu için ağdaki kabul edilebilir doğruluk dalgalanmaları (Jitter)

LAN senkronizasyonunun iki katmanlı bir yapısı bulunur:

- Katılımcı tüm baz istasyonlarını ortak bir referans zamanlayıcıya senkronize etmek için yerli bir PTPv2 kullanılır.

Baz istasyonları genelinde yeterli bir PTP senkronizasyonunun hazırlanması sırasında hedeflenen kalitenin referans değeri **500 ns'den küçük bir PTP sapmasıdır** (rms). Bu PTP senkronizasyonu için 500 ns'den büyük bazı sapmalar kabul edilir. Bunlar, birinci uyarıları oluşturabilir. PTP senkronizasyon paketlerinin sapması 500 ns sınırını sürekli aşarsa, PTP senkronizasyonunun kesintiye uğradığı kabul edilir. Yeni bir başlangıç senkronizasyon yöntemi başlatılır.

- LAN Master ve LAN Slave, PTP senkronizasyonu temelinde DECT referans zamanlayıcısını genel PTP referans zamanlayıcısı için ortak bir zaman aralığına ayarlar. Bu ortak ofset, özel iletişim aracılığıyla sürekli olarak izlenir.

Bu senkronizasyon seviyesinin hedeflenen kalitesi için referans değer, bu DECT referans zamanlayıcısının senkronizasyon paketlerinin referans zamanlayıcı sapması kontrol edilerek belirlenir: **DECT LAN senkronizasyon sapması 1000 ns'den küçük**. İyi bir ortalama değer 500 ns'dir (rms).

Bu kriterleri sağlamak için anahtarların PTP özelliğine sahip olması zorunlu değildir. Ancak, ağda yukarıdaki yönergeler dikkate alınmalıdır.



PTP hakkındaki ayrıntılı bilgileri, wiki.gigaset.com adresinde bulabilirsiniz.

Grup seçmeli LAN senkronizasyonu

LAN senkronizasyonu iki düzlemde oluşur:

- Bir Multicast-IP alanı dahilinde tüm DECT-Manager'lar tarafından paylaşılan varsayılan PTP
- Bir DECT-Manager dahilinde grubu izole şekilde senkronize eden özel DLS (DECT over LAN Sync)

Her DECT-Manager için, DECT-Manager grubu olarak birden çok DLS etki alanı ayarlanabilir. İzole edilmiş bir PTP alanı oluşturan bir grup, kendine ait bir LAN-Master'a sahip olmalıdır. Her grupta sadece bir LAN-Master olabilir.

DLS-Sync-Master ve Slave, uygun DECT-Manager ve grup numaralarıyla ilgilendir.

Grup numaraları

Bir grup, LAN senkronizasyonu için bir PTP etki alanına atamaya ihtiyaç duyar. Bu atama, grup numarası üzerinden gerçekleşir.

1-c ile 7-c arasındaki grup numaraları **Ortak** bir PTP senkronizasyon etki alanı oluştururlar (c = common)

8-i ile 15-i arasındaki grup numaraları bu grup numaralarından her biri için **izole edilmiş** bir PTP senkronizasyon etki alanı oluştururlar (i = isolated)

- Dahili DM-LAN senkronizasyonu, sadece uygun grup numarasıyla mümkündür (PTP alanından bağımsız olarak).
- LAN üzerinden senkronize edilen ortak bir alan oluşturan DECT-Manager'lar, ortak alanın (1..7) bir grup numarasını veya izole edilmiş alanın (8..15) aynı grup numarasını kullanmalıdır.
- Çeşitli PTP alanları kullanan DECT-Manager'lar (8..15 arasındaki grup numaraları), DECT-Manager'ı kapsayan bir LAN senkronizasyon kuralıyla senkronize edilemez (Referans=**DM'nin LAN Master'ı**), bunun yerine DECT-Manager'ı kapsayan bir DECT senkronizasyon kuralıyla senkronize edilir.

PTP etki alanı, grup numaraları temelinde sadece LAN-Master ve LAN-Slave baz istasyonları için belirleyicidir. DECT senkronizasyonu için, çeşitli grupların tanımlanması dışında grup numaralarının başka bir anlamı yoktur.

Küçük/orta sistemler için örnek senaryolar (bir DECT-Manager'a sahip grup)

Bir DECT-Manager tarafından yönetilen bir gruptaki baz istasyonları arasında geçiş için senkronizasyon, baz istasyonunun yönetimi tarafından Web-Konfigurator ile yapılandırılır. Aşağıda bazı örnek senaryoları bulabilirsiniz.

Senaryo 1: Sadece DECT

- Ortam, dengeli bir DECT senkronizasyonunu "over the air" sunuyor.
- Geçiş, Roaming ve yük dengelemesini sağlamak için 1-c grubu kuruldu.
- Ortadaki baz istasyonu, senkronizasyon seviyesi sayısını azaltmak için DECT seviyesi 1.
- Ortam, DECT sinyallerini bloke ediyor (örn. bir yangın kapısından geçiş).
- 1-c grubunun ulaşamadığı bölgeyi kapsamak için ikinci bir 2-c grubu kuruldu.
- Geçiş yok (aktif görüşmeler, bir gruptan diğerine geçiş sırasında iptal ediliyor).
- Gruplar arasında Roaming mümkün (el cihazları, bekleme modunda gruplar arasında geçiş yapıyor).

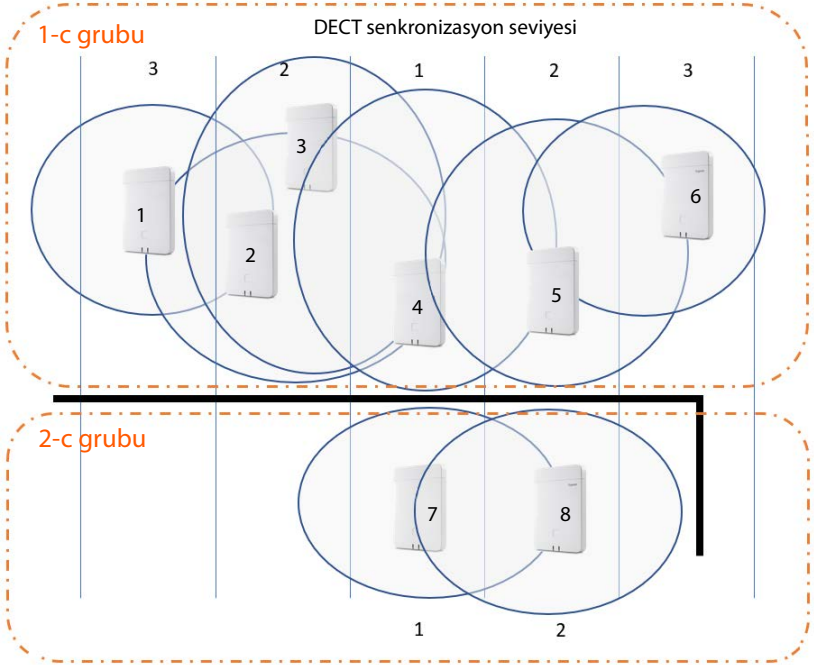

Yapılandırma:

Baz istasyonu	Küme	Senkronizasyon Seviyesi	LAN Master	Sync Slave
1	1-c	3		DECT
2	1-c	2		DECT
3	1-c	2		DECT
4	1-c	1		DECT
5	1-c	2		
6	1-c	3		DECT
7	2-c	1		DECT
8	2-c	2		DECT

Senaryo 2: Sadece LAN

- LAN yapılandırması için tüm gereklilikler karşılanmışsa bu tür bir yapılandırma kullanın.
- Geçiş, Roaming ve yük dengelemesini sağlamak için 1-c grubu kuruldu.
- 4. baz istasyonu LAN Master olarak yapılandırıldı.
- DECT seviyesi, salt LAN senkronizasyonu için önemli değildir.
- Tüm DECT ortamında geçiş ve Roaming mümkündür.
- LAN senkronizasyonunun kullanılması, DECT sinyalinin menzilin önemli olmadığı anlamına gelmez.

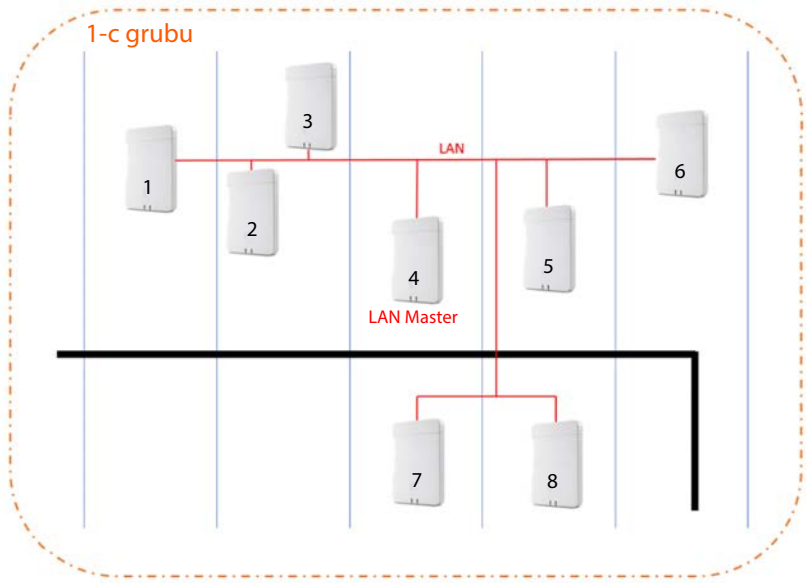

Yapılandırma:

Baz istasyonu	Küme	Senkronizasyon Seviyesi	LAN Master	Sync Slave
1	1-c	2		LAN
2	1-c	2		LAN
3	1-c	2		LAN
4	1-c	1	<input checked="" type="checkbox"/>	
5	1-c	2		LAN
6	1-c	2		LAN
7	1-c	2		LAN
8	1-c	2		LAN

Senaryo 3: DECT-LAN karışık

- Ortamınızda ağırlıklı olarak DECT senkronizasyonu mümkünse, fakat örn. bir yangın kapısından geçiş gibi özel koşullar nedeniyle güvenli bir DECT senkronizasyonu her zaman garanti edilemiyorsa bu tür bir yapılandırmayı kullanın.
- Geçiş, Roaming ve yük dengelemesini sağlamak için 1-c grubu kuruldu.
- Merkezdeki 1. baz istasyonu, senkronizasyon seviyesi sayısını azaltmak için DECT seviyesi 1.
- DECT seviyesi 1 olan 1. baz istasyonu LAN Master olarak yapılandırıldı.
- LAN Master'ın altındaki her baz istasyonu için, bu baz istasyonlarının DECT üzerinden mi yoksa LAN üzerinden mi senkronize edileceğine karar verebilirsiniz.
- 7. baz istasyonu LAN üzerinden senkronize ediliyor ve DECT senkronizasyon seviyesi 4'e sahip.
- 8. baz istasyonu, DECT üzerinden 7. baz istasyonu ile senkronize oluyor, bu nedenle bu baz istasyonunun DECT senkronizasyon seviyesi 5.

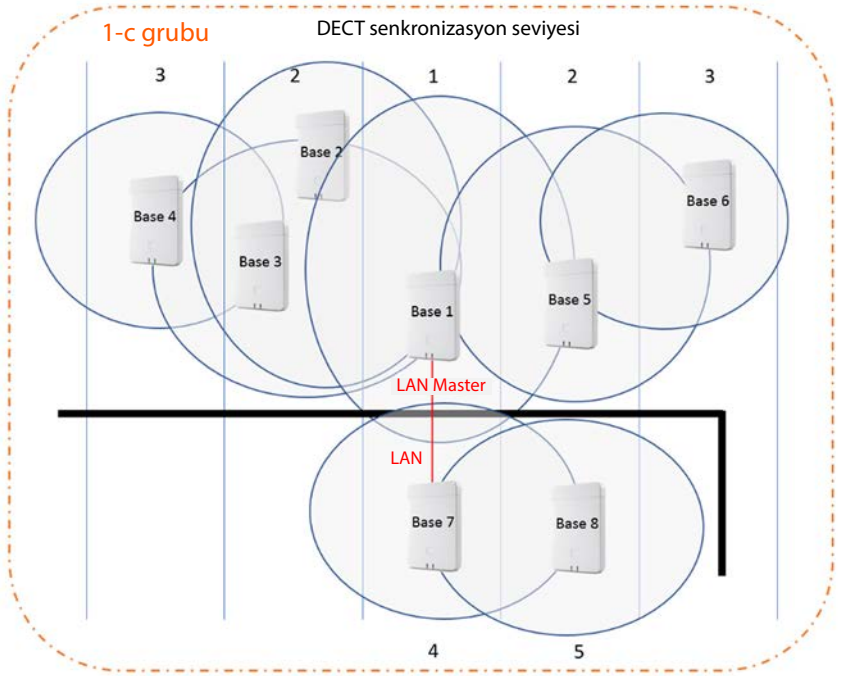

Yapılandırma:

Baz istasyonu	Küme	Senkronizasyon Seviyesi	LAN Master	Sync Slave
1	1-c	1	<input checked="" type="checkbox"/>	
2	1-c	2		DECT
3	1-c	2		DECT
4	1-c	3		DECT
5	1-c	2		DECT
6	1-c	3		DECT
7	1-c	4		LAN
8	1-c	5		DECT

Büyük sistemler için örnek senaryolar (birden çok DECT-Manager içeren grup)

Çeşitli DECT-Manager'lar tarafından yönetilen bir gruptaki baz istasyonları arasında geçiş için senkronizasyon, DECT-Manager yönetimi tarafından Web-Konfigurator ile yapılandırılır. Aşağıda, iki DECT-Manager'ı temel alan bazı örnekler görmektesiniz. Yapılandırma hakkındaki ayrıntılı bilgileri, N870 IP PRO Yönetici el kitabında bulabilirsiniz.

Senaryo 1: DECT – DECT – DECT

- Integrator (sanal veya gömülü).
- "Sadece DECT-Manager" cihaz rollü iki cihaz.
- Her DECT-Manager, iki DECT baz istasyonuna sahip.
- Sol taraftaki 1-c grubu, DECT senkronizasyonu kullanıyor.
- Sağ taraftaki 1-c grubu da DECT senkronizasyonu kullanıyor (ismi aynı olsa dahi burada başka bir grup söz konusu, çünkü başka bir DECT-Manager'a ait).
- Gruplar arasında da DECT senkronizasyonu kullanılıyor.

Avantajı:

- Kullanıcılar, sistemde geçiş ve Roaming ile hareket edebilir.
- Sadece DECT senkronizasyonu, LAN senkronizasyonu gerekli değildir.

Dikkat:

- Sistemin tamamında, gruplar arasında da yeterli DECT sinyali kalitesi mevcut olmalıdır.
- Her DECT-Manager başka bir RPN grubuna ait olmalıdır.

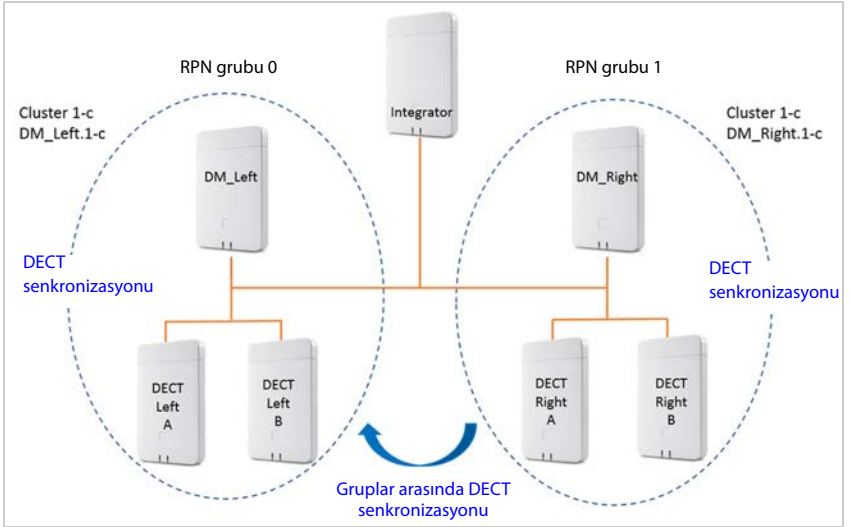

Yapılandırma:

Baz istasyonu	DM Adı	Küme	Senkronizasyon Seviyesi	LAN Master	Sync Slave
DECT_Left_A	DM_Left	1-c	1		
DECT_Left_B	DM_Left	1-c	2		DECT
DECT_Right_A	DM_Right	1-c	1		
DECT_Right_B	DM_Right	1-c	2		DECT

Senaryo 2: DECT – DECT – LAN

- Integrator (sanal veya gömülü).
- "Sadece DECT-Manager" cihaz rollü iki cihaz.
- Her DECT-Manager, iki DECT baz istasyonuna sahip.
- Sol taraftaki 1-c grubu, DECT senkronizasyonu kullanıyor.
- Sağ taraftaki 1-c grubu da DECT senkronizasyonu kullanıcıları (ismi aynı olsa dahi burada başka bir grup söz konusu, çünkü başka bir DECT-Manager'a ait).
- Gruplar arasında LAN senkronizasyonu kullanılıyor.
- **DECT_Left_A** baz istasyonu, PTP kaynağıdır (LAN-Master).

Avantajı:

- Kullanıcılar, sistemde geçiş ve Roaming ile hareket edebilir.
- DECT sinyali yeterli güçte olmadığı için gruplar arasında senkronizasyon mümkün değil. Buradaki çözüm, LAN senkronizasyonudur.

Dikkat:

- Gruplar arasındaki müşteri ağı, LAN senkronizasyonu için uygun olmalıdır. Bu sırada, DECT senkronizasyonu oranla ağda daha fazla yapılandırma çalışması yapılmalıdır.

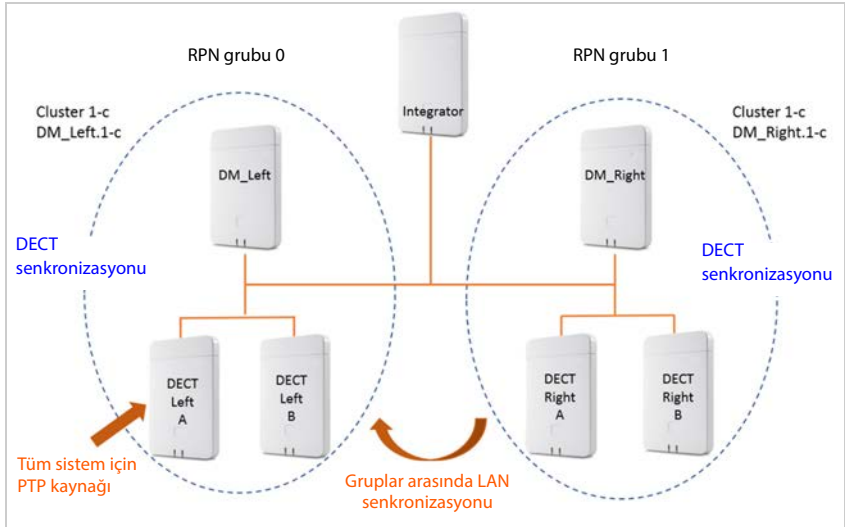

Yapılandırma:

Baz istasyonu	DM Adı	Küme	Senkronizasyon Seviyesi	LAN Master	Sync Slave
DECT_Left_A	DM_Left	1-c	1	<input checked="" type="checkbox"/>	
DECT_Left_B	DM_Left	1-c	2		DECT
DECT_Right_A	DM_Right	1-c	1		
DECT_Right_B	DM_Right	1-c	2		DECT

Senaryo 3: LAN – İzole edilmiş PTP alanlı LAN – DECT

- Integrator (sanal veya gömülü).
- "Sadece DECT-Manager" cihaz rollü iki cihaz.
- Her DECT-Manager, iki DECT baz istasyonuna sahip.
- Sol taraftaki 1-c grubu, LAN senkronizasyonu kullanıyor.
- Sağ taraftaki 8-i grubu, LAN senkronizasyonu kullanıyor (8-i grubu, izole edilmiş ilk gruptur)
- Gruplar arasında DECT senkronizasyonu kullanılıyor
- **DECT Left A** baz istasyonu, 1-c grubunun PTP kaynağıdır (LAN-Master)
- **DECT Right A** baz istasyonu, 8-i grubunun PTP kaynağıdır (LAN-Master)

Avantajı:

- Kullanıcılar, sistemde geçiş ve Roaming ile hareket edebilir.

Dikkat:

- Gruplar arasındaki müşteri ağı, LAN senkronizasyonu için uygun olmalıdır. Bu sırada, DECT senkronizasyonu oranla ağda daha fazla yapılandırma çalışması yapılmalıdır.
- Her DECT-Manager başka bir RPN grubuna ait olmalıdır.

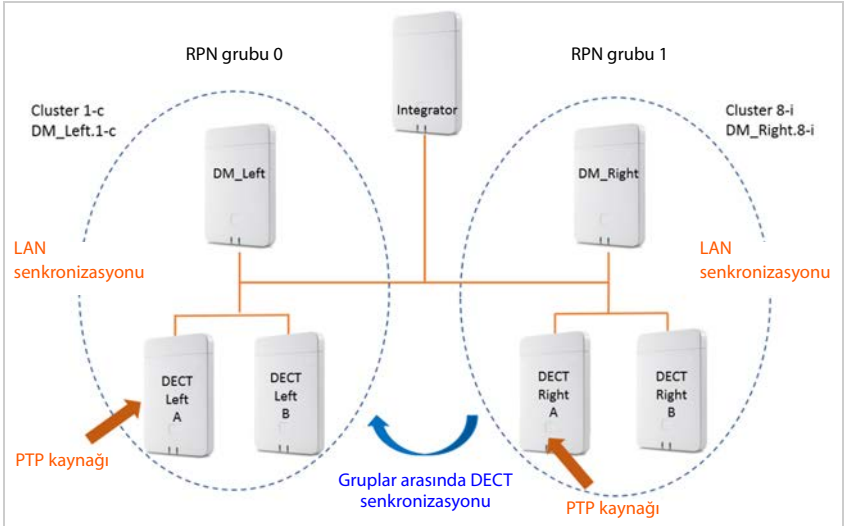

Yapılandırma:

Baz istasyonu	DM Adı	Küme	Senkronizasyon Seviyesi	LAN Master	Sync Slave
DECT_Left_A	DM_Left	1-c	1	<input checked="" type="checkbox"/>	
DECT_Left_B	DM_Left	1-c	2		LAN
DECT_Right_A	DM_Right	1-c	1	<input checked="" type="checkbox"/>	
DECT_Right_B	DM_Right	1-c	2		LAN



Diğer örnekleri, wiki.gigaset.com adresinde bulabilirsiniz.

Senkronize edilmiş baz istasyonları listesi

Bağlı baz istasyonları listesindeki etkinleştirilmiş tüm baz istasyonları **Baz istasyonu senkronizasyonu** listesinde gösterilir.

admin kullanıcı rolü için sadece Integrator'un kullanıcı arayüzünde kullanıma sunulmuştur.

► Ayarlar ► Baz istasyonları ► Senkronizasyon

Kaydedilmiş her baz istasyonu için aşağıdaki bilgiler görüntülenir:

MAC adresi	Baz istasyonunun donanım adresi. Bu adres ile cihaz LAN dahilinde benzersiz olarak tanımlanır.	
Baz istasyonu	Baz ünitesinin tanımı.	
DM Adı	Baz istasyonunun ait olduğu DECT-Manager'ın tanımı.	
Küme	Baz ünitenin atandığı grubun numarası.	
Senkronizasyon Seviyesi	Senkronizasyon hiyerarşisindeki senkronizasyon seviyesi. Yedek senkronizasyon sunucusu olarak belirlenmiş bir baz istasyonu, Seviye 2'nin Seviye 1 olabileceğini göstermek için otomatik olarak senkronizasyon seviyesi 2→1'e ayarlanır.	
LAN Master	LAN Master olarak çalışan baz istasyonu bir ✓ ile gösterilir.	
Sync Slave	Baz istasyonunun DECT üzerinden mi yoksa LAN üzerinden mi senkronize edileceğini gösterir. Senkronizasyon Master'ı için bu sütunda bir giriş bulunmaz.	
Durum	Baz ünitesinin senkronizasyon durumu:	
	Çevrimdışı	Mevcut değil
	Devre dışı	Mevcut, ancak etkinleştirilmemiş
	Senkronizasyon yok	Etkinleştirilmiş, ancak senkronize edilmemiş
	Senkronizasyon	Etkinleştirilmiş ve senkronize edilmiş
	Aşırı yükü senkronize et	Senkronize edilmiş, ancak DECT'te aşırı yük
Referans	Senkronizasyon referansı: Senkronizasyon tipi, DECT-Manager veya RFPI, grup	
	Senkronizasyon tipi:	
	1	Senkronizasyon Slave fonksiyonu yok, serbest aralıklı
	D	Grup dahilindeki DECT-Slave: Referans sütunundaki grup adı
	D →	DECT-Slave, DM'yi kapsayan senkronizasyon DM'nin en iyi DECT bazı kuralını kullanırsa: Referans sütunundaki DM adı
	L	Grup dahilindeki LAN-Slave: Referans sütunundaki dahili DM'nin adı
	L →	LAN-Slave, harici/DM'yi kapsayan senkronizasyon DM'nin LAN Master'ı xy kuralını kullanırsa: Referans sütunundaki harici DM'nin adı
	R →	DECT-Slave, harici RFPI senkronizasyon kuralını kullanırsa: Referans sütunundaki RFPI

Grup yapılandırması

Bu sayfada, sistemi manüel olarak senkronize edebilirsiniz.

- ▶ **DM Adı** seçenek menüsünde senkronize etmek istediğiniz DECT-Manager'ı seçin. ... Seçilen DECT-Manager'ın grup yapılandırması aşağıda gösterilir.

DECT-Manager'ın tüm gruplarını senkronize etme

- ▶ **Tümünü senkronize et** düğmesine tıklayın.

DECT-Manager'ın belirli bir grubunu senkronize etme

- ▶ **Sync Slave** seçenek menüsünde hangi seçenek tipinin uygulanması gerektiğini seçin (**LAN** veya **DECT**) ▶ **Senkronize et** düğmesine tıklayın.

İşlemler

Baz istasyonunun senkronizasyonunu ayarlama

- ▶ **Küme** seçenek menüsünde bazın atanacağı grubu seçin.

Baz istasyonları sadece aynı grup içinde senkronize olur, böylelikle bir el cihazının bir gruptan komşu bir gruba geçişi mümkün olmaz. DECT çok hücreli sistemi dokuz adede kadar grubu koordine edebilir.

- ▶ **DECT Seviyesi** seçenek menüsünde baz istasyonu için senkronizasyon seviyesini seçin.
 1. DECT seviyesi en yüksek seviyedir. Grupta sadece bir kez bulunabilir. Bir baz istasyonu, kendini her zaman daha yüksek bir senkronizasyon seviyesine sahip bir baz istasyonu ile senkronize eder. Senkronizasyon seviyesi daha yüksek olan birden çok baz istasyonu algı-larsa, kendisini en güçlü sinyali sunan baz istasyonu ile senkronize eder. Senkronizasyon seviyesi daha yüksek olan bir baz istasyonu algılamazsa kendini senkronize edemez.
- ▶ Baz istasyonunun LAN Master olarak çalışması gerekiyorsa **LAN Master** onay kutusunu etkinleştirin.

LAN üzerinden senkronizasyon kullanılırsa bir baz istasyonu LAN Master olarak çalışmalıdır. Şu an için LAN Master sadece 1. DECT seviyesinde yapılandırılabilir.

Bu cihaz sadece baz istasyon olarak kullanılmalıdır. Baz istasyon yanında DECT-Manager/ Integrator'un da aktif olduğu cihazlar, görevlerin ve hizmet verilecek trafiğin çeşitliliği nedeniyle LAN-Master olarak uygun değildir.

- ▶ **Sync Slave** seçenek menüsünde, baz istasyonunun DECT üzerinden mi yoksa LAN üzerinden mi senkronize edileceğini seçin. Senkronizasyon Master'ı için bu sütunu boş bırakın.

Servis sağlayıcı/telefon santrali profilleri

20 adede kadar farklı VoIP telefon santrali profili veya VoIP servis sağlayıcı profili kullanabilirsiniz, örn. aşağıdakiler için

- Şirketinizdeki VoIP telefon santrali
- ve/veya VoIP hizmeti aldığınız açık servis sağlayıcı

Bu sayfada, telefonlarınız için VoIP bağlantılarını ve diğer hizmetleri sunan sistemlerin bir listesini oluşturabilirsiniz.

Sayfada mevcut tüm VoIP bağlantıları belirtilir.

admin kullanıcı rolü için sadece Integrator'un kullanıcı arayüzünde kullanıma sunulmuştur.

► Ayarlar ► Sağlayıcı veya PBX profilleri

Ad Bağlantı için girdiğiniz tanım veya standart tanım gösterilir (IP1 - IP20). Bunlar düzenlenebilir (→ s. 66).

SIP sunucusu Kullanıcı adresinin etki alanı bileşeni. Bağlantı kullanılmıyorsa **Yapılandırılmadı** gösterilir.

- **Önceki/Sonraki** düğmelerini, 1 ila 10 ve 11 ila 20 numaralı VoIP bağlantıları arasında geçiş yapmak için kullanın.

Servis sağlayıcı ve telefon santrali profillerini yapılandırma

- Düzenlemek istediğiniz VoIP bağlantısının tanımının yanındaki  düğmesine tıklayın ...
Servis sağlayıcı/telefon santrali yapılandırma sayfası açılır (→ s. 66).

Servis sağlayıcı ve telefon santrali profillerini yapılandırma

Bu sayfada, servis sağlayıcı veya telefon santrallerinin seçilen LDAP telefon rehberinin verilerini düzenleyebilirsiniz.

admin kullanıcı rolü için sadece Integrator'un kullanıcı arayüzünde kullanıma sunulmuştur.

Bağlantı ismi veya numarası

- Servis sağlayıcı ve telefon santrali profili için bir tanım girin. Tanım, servis sağlayıcı ve telefon santrali listesinde gösterilir. Farklı bağlantılar arasında ayırım yapabilmek için, burada ilgili VoIP servis sağlayıcı girilmelidir.

Telefon santrali

Sistem

- Seçenek menüsünde, VoIP hazırlığı için kullanacağınız telefon santralinin tipini seçin.

Genel servis sağlayıcı verileri

SIP sunucusu

- Kullanıcı adresinin etki alanı bileşenlerini girin (SIP-URI). Telefonun kullanıcı adıyla birlikte, Address Of Record'un (AOR) oluşturulmasına veya aranan numaradan bir hedef elde etmek için kullanılır.

Örnekler:

sip.domain.net şunun için john.smith@sip.domain.net
10.100.0.45 şunun için 02871913000@10.100.0.45

Proxy sunucu adresi

SIP Proxy, VoIP servis sağlayıcınızın ağ geçidi sunucusu ve cihaza SIP talepleri gönderecek ve cihazda sorgu bekleyecek birinci SIP sunucusudur.

- SIP proxy sunucunuzun IP adresini veya (tam niteleyici) SIP-Proxy sunucunuzun DNS adını girin (en fazla 74 karakter, 0 - 9, a - z, A - Z, -, , _).

Örnekler: **10.100.0.45** veya **sip.domain.net** veya **sipproxy01.domain.net**

Proxy sunucu bağlantı noktası

- Cihaza SIP talepleri gönderecek ve cihazdan talepler bekleyecek birinci SIP sunucusunun port numarasını girin.

Bölüm: 1-65535; standart ayar: **5060** (UDP/TCP için), **5061** (TLS için)

Yedekli SIP sunucularının DNS SRV araması, bunun yerine kullanılacak farklı bir sunucu bağlantı noktası sağlayabilir.

Kayıt yenileme zamanı

- Telefonun VoIP sunucusuyla (SIP proxy) kayıt işlemini tekrar etmesi gereken zaman aralığını (saniye cinsinden) girin. Bir oturum oluşturmak için bir talep gönderilir. Tekrarlama işlemi, telefon girişinin SIP-Proxy tablolarında saklanması ve telefonun erişime açık kalması için gereklidir. Tekrarlama işlemi, aktif olan tüm VoIP bağlantıları için gerçekleştirilir.

Değerler: 1 - 5 hane, > 0; varsayılan değer: **600** saniye

İletim protokolü

- UDP, TCP ve TLS arasından seçim yapın.

UDP UDP (User Datagram Protocol), oturum tabanlı olmayan bir protokoldür. UDP'de bir sabit bağlantı kurulmaz. Veri paketleri ("datagramlar") Broadcast olarak gönderilir. Verilerin alınmasından sadece alıcı sorumludur. Gönderene verilerin alınıp alınmadığının bilgisi gönderilmez.

TCP TCP (Transmission Control Protocol), oturum tabanlı bir aktarım protokolüdür. Alıcı ve verici arasında bir bağlantı kurar, bu bağlantıyı izler ve sonlandırır.

TLS TLS (Transport Layer Security)i internette veri aktarımı için kullanılan bir şifreleme protokolüdür. TLS, üst konumdaki bir aktarım protokolüdür.

SIP Güvenliğini (SIPS) Kullan

Sadece TLS seçildiğinde. SIPS'de SIP'e ek olarak TLS/SSL şifrelemesi bulunur. SIPS kullanıldığında bağlantıyı dinlemek daha zordur. Veriler internet üzerinden şifrelenmiş olarak aktarılır.

- ▶ SIPS kullanımını etkinleştirmek/devre dışı bırakmak için onay kutusunu işaretleyin/işareti kaldırın.

SRTP seçenekleri

SRTP (Secure Realtime Protocol), IP tabanlı ağlar üzerinden görsel-işitsel veri aktarımı için gizlilik, bütünlük, dinleme koruması ve mesaj kimliği doğrulaması sağlayan bir güvenlik profilidir.

- ▶ Hangi aramaların cevaplanacağını seçin:

Güvenli RTP

Sesli bağlantılar için güvenlik etkinleştirilir.

SRTP olmayan çağrılar kabul et

SRTP etkinleştirilmiş olduğunda güvenli olmayan aramalar da kabul edilir.

Sahipsiz el cihazlarını kayıttan düşür

Ulaşılamayan el cihazlarının SIP hesaplarının oturumu otomatik olarak kapatılabilir.

- ▶ Otomatik oturum kapatmaya izin vermek/yasaklamak için **Evnet/Hayıp** düğmesine tıklayın.

Yedeklilik ayarları

Artıklık - DNS sorgusu

VoIP servis sağlayıcıları yük dengeleme ve servis güvenilirliği için SIP sunucu yedekliliği sunar. SIP sunucuları, DNS üzerinden çeşitli sorgular yardımıyla tanımlanabilir:

A	Sadece belirtilen IP adresleri ve ilgili port numaraları kaydedilir.
SRV + A	Belirtilen proxy ve kayıt sunucusu için kullanılabilir bir sunucu portu bulur. DNS SRV'de, istemcinin gerçek sunucu yerine sadece hizmetin ne tip olduğunu bilmesine gerek vardır.
NAPTR (NAPTR + SRV + A)	NAPTR girişleri, bir ad için hangi hizmet türlerinin mevcut olduğunu belirlemek için SRV girişleriyle birlikte kullanılır.

Yük devretme sunucusu

Artıklık - DNS sorgusu = A olduğunda

Servis sağlayıcınız bir yük devretme sunucusunu destekliyorsa, ilgili verileri buraya girebilirsiniz.

- ▶ Yük devretme sunucusu kullanımını, **Kaydı etkinleştir** yanındaki seçim alanlarıyla etkinleştirin/devre dışı bırakın.

Kayıt sunucusu

- ▶ SIP-Proxy sunucunuzun IP adresini veya yük devretme kayıt sunucunuzun tam niteleyici DNS adını girin.

SIP sunucusu bağlantı noktası

- ▶ Yük devretme kayıt sunucusunda kullanılabilen iletişim portunu girin.

Bölüm: 1-65535; standart ayar: **5060** (UDP/TCP için), **5061** (TLS için)

Servis sağlayıcının ağ verileri

Giden proxy modu

N870 IP PRO, bir Outbound-Proxy'nin yapılandırılmasına olanak sağlar. Diğer hiçbir SIP protokol kuralına bakılmaksızın, sistem (**Her zaman**) her zaman etkinleştirme sırasında bu Outbound-Proxy'ye giden istekleri gönderecektir. Bu, yerel ağ yöneticisi tarafından hazırlanan yerel ağdaki bir Outbound-Proxy ya da ağ/VoIP servis sağlayıcı tarafından hazırlanan açık ağdaki bir Outbound-Proxy olabilir.

- ▶ Outbound-Proxy'nin ne zaman kullanılacağını girin.

Her zaman: Sistem tarafından gönderilen tüm sinyalizasyon ve görüşme verileri Outbound-Proxy'ye gönderilir.

Hiçbir zaman: Outbound-Proxy kullanılmaz.

Proxy ve kayıt yapılandırmasıyla aynı olan başka bir Outbound-Proxy yapılandırması gereksizdir ve göz ardı edilir.



Bir SIP telefonundan gönderilen DHCP seçeneği 120 "sip server" dahil olarak Outbound-Proxy adresini ve port ayarını geçersiz kılar. **Giden proxy modu**, daha önce de olduğu gibi sadece yerel cihaz yöneticisinin yetkisindedir. **Giden proxy modu** ögesini **Hiçbir zaman** olarak ayarlayarak DECT-VoIP telefonunun DHCP seçeneği 120'yi kullanmasını önleyebilirsiniz. DHCP seçeneği 120'yi kullanmak için, **Giden proxy modu** için **Her zaman** seçeneğini seçmeniz gerekir.

Giden sunucu adresi

Burada, cihazın tüm SIP taleplerini göndereceği ve cihazdan (kayıt işleminin başarılı olması durumunda) talepler bekleyeceği adres söz konusudur.

- ▶ Servis sağlayıcınıza ait Outbound-Proxy'nin (tam niteleyici) DNS adını veya IP adresini girin.

Örnek: **10.100.0.45** veya **sip.domain.net** veya **sipproxy01.domain.net**

Giden sunucu adresi alanı boşsa, **Giden proxy modu** = **Hiçbir zaman** durumundaki gibi sistem seçilen moddan bağımsız çalışır.

Giden proxy bağlantı noktası

Burada, cihazın tüm SIP taleplerini göndereceği ve bundan (kayıt işleminin başarılı olması durumunda) talepler bekleyeceği Outbound-Proxy sunucusunun port numarası söz konusudur.

- ▶ Outbound-Proxy tarafından kullanılan iletişim portunu girin.

Bölüm: 1-65535; standart ayar: **5060** (UDP/TCP için), **5061** (TLS için)

Giden proxy bağlantı noktası boştur ve **Giden sunucu adresi** bir addir:

SIP sunucusunun yerini belirlemek ve yük dengeleme ve yedeklilik için seçmek üzere RFC3263 kuralları kullanılır.

Giden proxy bağlantı noktası sabit bir sayıdır:

DNS-SRV girişlerinin kullanımı RFC3263 uyarınca engellenir.

Net-AM MWI için SIP SUBSCRIBE

Seçenek etkinleştirildiğinde, sistem yeni mesajları almak için şebeke telesekreterine kaydedilir.

- ▶ SIP kayıt işlemini **Net-AM MWI için SIP SUBSCRIBE** yanındaki seçim alanlarıyla etkinleştirin/devre dışı bırakın.

VoIP Bağlantıları üzerinden DTMF

DTMF (çoklu frekanslı çevirme yöntemi) sinyali örneğin, sayı kodları aracılığıyla belirli şebeke telesekreterlerini sorgulamak ve kontrol etmek, otomatik telefon rehberi sorgularını yönetmek veya yerel telesekretere uzaktan kumanda etmek için gereklidir.

DTMF sinyallerini VoIP üzerinden göndermek için, tuş kodlarının DTMF sinyallerine nasıl dönüştürüleceğini ve bunların DTMF sinyalleri olarak nasıl gönderileceğini belirtmeniz gerekir: konuşma kanalından sesli bilgi olarak veya "SIP bilgisi mesajı" olarak.

VoIP servis sağlayıcınıza hangi tip DTMF aktarımının desteklendiğini sorun.

DTMF iletimi otomatik anlaşması

- ▶ Her aramada telefon, üzerinde anlaşılmış olan güncel kodlayıcıya uygun DTMF sinyal tipini ayarlamayı dener: **Evet** seçeneğini seçin.

Sistem, aşağıdaki öncelik sırasına göre görüşme ortağının aldığı parametrelere en iyi uyan aktarım yöntemini kullanır:

- Telefon olayları için PT'nin (payload type) görüşme ortağı tarafından hazırlanması gerektiğinde RFC2833 üzerinden gönderme
 - SIP INFO yöntemi görüşme ortağı tarafından desteklendiğinde SIP INFO application/dtmf-relay üzerinden gönderme
 - Bant içi sesli sinyal olarak gönderme
- ▶ MFV sinyal tipini belirlemek için otomatik denemeler yoksa: **Hayır**'ı seçin (MFV aktarımı standart olarak **Ses**'tir).

DTMF aktarım ayarlarını gönder

- ▶ DTMF sinyallerini göndermek için gerekli ayarları yapın:

Ses veya RFC 2833 DTMF sinyalleri sesli (konuşma paketleri olarak) aktarılmalıdır.

SIP bilgisi DTMF sinyalleri kod olarak aktarılmalıdır.

Bağlantıya özel zil sesleri

Dahili ve harici aramalar ve grup aramaları, kapı zili, acil çağrılar ve opsiyonel bir arama tipi için çeşitli zil sesleri ayarlayabilirsiniz.

Ön koşul: Servis sağlayıcı/platform, SIP başlığındaki Alert-Info alanında doğru bilgiyi gönderir.

Kullanıcı, belirli aramalar için el cihazında çeşitli zil sesleri seçebilir. Burada, kullanıcının hangi zil seslerini seçebileceğini belirleyebilirsiniz.

- ▶ **Ad** alanında, el cihazının menüsünde görüntülenmesi gereken girişin adını girin.

Not: **Dahili çağrılar** adı değiştirilemez.

- ▶ **Alert-Info kalıbı** alanı, ilgili arama tipini tanımlamak için SIP başlığında olması gereken Info-Alert tanımını içerir.

Boş alan: Giriş, el cihazının menüsünde gösterilmez.

Kodlayıcı ayarları

VoIP aramalarındaki ses kalitesi, büyük ölçüde kullanılan kodlayıcıya ve ağ bağlantısının mevcut bant genişliğine bağlıdır. "Daha iyi" bir kodlayıcıda (daha iyi ses kalitesi) daha fazla veri aktarılır, yani daha büyük bir bant genişliğine sahip bir ağ bağlantısı gerekir. Ses kalitesini, telefonunuzun kullanacağı ses kodlayıcısını seçerek ve bir VoIP bağlantısı kurarken kodlayıcıların önerileceği sırayı belirterek değiştirebilirsiniz. Kullanılan kodlayıcılar için standart ayarlar telefon sistemine kayıtlıdır ve bunlardan biri düşük ve biri yüksek bant genişlikleri için optimize edilmiş ayardır.

Bir telefon bağlantısına dahil olan her iki taraf (arayan/gönderen ve alıcı) aynı ses kodlayıcısını kullanmalıdır. Bağlantı kurulurken, gönderen ve alıcı arasında konuşma kodlayıcısı üzerinde anlaşmaya varılır.

Etkinleştirilmiş kodekler / Kullanılabilir kodekler

Aşağıdaki konuşma kodlayıcıları desteklenir:

G.722 Mükemmel ses kalitesi. Geniş bantlı kodlayıcı G.722, PCMA/PCMU ile aynı bit hızıyla (her sesli bağlantı için 64 kBit/s), fakat daha yüksek örnekleme hızıyla oranıyla (16 kHz) çalışır.

G.722 üzerinden geniş bantlı bağlantılar sağlamak için, **Telefon – VoIP** sayfasında kodlayıcıyı açıkça etkinleştirmeniz gerekir (→ s. 86)

PCMA/
PCMU (Puls-Code-Modulation) mükemmel ses kalitesi (ISDN ile karşılaştırılabilir). Sesli bağlantı başına 64 kBit/s bant genişliği gereklidir.

PCMA (G.711 A-law): Avrupa'da ve ABD haricindeki çoğu ülkede kullanılır.

PCMA (G.711 μ -law): ABD'de kullanılır.

G.729A Ortalama bir ses kalitesi. Sesli bağlantı başına 8 kBit/s bant genişliği gereklidir.

Bir kodlayıcıyı etkinleştirme/devre devre dışı bırakma:

► **Kullanılabilir kodekler/Etkinleştirilmiş kodekler** listesinden gerekli kodlayıcıyı seçin ← / → düğmesine tıklayın.

Kodlayıcıların hangi sırada kullanılacağını belirleyin:

► **Etkinleştirilmiş kodekler** listesinden gerekli kodlayıcıyı seçin ve yukarı/aşağı kaydırmak için ↑ / ↓ düğmesine tıklayın.



G.722 ve G.729 kodlayıcılarının seçilmesi sistem kapasitesini etkiler, bu nedenle baz istasyonu başına daha az sayıda paralel arama yapılabilir.

Kodlayıcıya bağlı olarak baz istasyonu başına paralel görüşme sayısı

Etkinleştirilmiş kodlayıcı	Görüşme sayısı
sadece G711	10
G729 ve G711	8
G722, G729 ve G711	5

RTP Paketleme Süresi (ptime)

Ses verileriyle bir paketin oluşturulduğu milisaniye cinsinden süre.

- ▶ Gönderilecek RTP paketlerinin boyutunu seçin. Seçenekler 10 / 20 / 30 ms'dir.

Oturum Tanımlama Protokolünde (SDP) Beklet işlevi için sinyal seçenekleri

Görüşmeyi beklemeye almak, aktif bir görüşmeyi arka planda tutmak demektir. Talep eden katılımcı re-INVITE talebini bir SDP teklifiyle (Session Description Protocol) birlikte bekletilen istemciye gönderir. SDP teklifi, a=inactive veya a=sendonly nitelik satırını içerir.

- ▶ SDP teklifinde hangi niteliğin gönderileceğini seçin:

Devre dışı SIP uç noktası, veri göndermez ve almaz.

yalnızca gönder SIP uç noktası sadece veri gönderir, ancak veri almaz.

Transfer yönünde beklet - Hedef

Cihaz, danışma sonrası veya danışma olmadan arama yönlendirmeye izin verir.

- ▶ Yönlendirmeden önce yönlendirme hedefiyle bir danışma görüşmesi yapıлып (**Evet**) yapılmayacağını (**Hayır**) belirleyin.

Arayanın bilgilerinin görüntüleme

- ▶ Aranan katılımcının, SIP başlığında hangi bilgileri aktarma iznine sahip olacağını **Arayan Taraf (Kullanıcı Tarafı)** seçenek menüsünde seçin. Hangi bilgilerin gerçekten aktarılacağı, servis sağlayıcı tarafından belirlenir.

FROM FROM bilgisi (gönderen) aktarılabilir
Numara@Sunucu formatında arayan kimliği, örn.:12345678@192.168.15.1

PPI+FROM P-Preferred-Identity (PPI) ve FROM aktarılabilir
Bir User Agen, P-Preferred-Identity başlık alanında, SIP mesajını gönderen kullanıcının güvenilir eleman üzerinden P-Asserted başlık alanına eklemek istediği güvenilir Proxy'nin kimliğini aktarır.

PAI (sip)+PPI+FROM, PAI (tel)+PPI+FROM, PAI (tel)+FROM+PAI (sip)
P-Asserted-Identity (PAI), PPI veya FROM aktarılabilir
PAI (sip): P-Asserted-Identity başlık alanında, güvenilir SIP birimleri tarafından (normalde aktarıcılar tarafından) bir SIP mesajı gönderen kullanıcının kimliği, kimlik doğrulaması üzerinden doğrulandığı şekilde aktarılır.
PAI (tel): SIP-URI yerine TEL-URI (telefon numarası) aktarılır.

Servis kodları

Servis kodları, servis sağlayıcı veya telefon santralinden hazırlanan ve el cihazında belirli fonksiyonları etkinleştirmek/devre dışı bırakmak için kullanılan tuşa basma dizileridir. CCBS ve CCNR'yi etkinleştirmek/devre dışı bırakmak için ilgili servis kodlarını ayarlayabilirsiniz.

CCBS (Completion of Call to busy Subscriber)	Meşgul modunda geri arama
CCNR (Completion of Calls on No Reply)	Yanıt vermeme durumunda geri arama

- ▶ **Meşgul/Cevapsız Aboneyi geri arama açık (CCBS, CCNR)/Meşgul/Cevapsız Aboneyi geri arama kapalı (CCBS, CCNR)** metin alanlarına CCBS ve CCNR'yi etkinleştirmek/devre dışı bırakmak için tuşa basma dizilerini girin.

CSTA

CSTA (Computer Supported Telecommunications Applications), bilgisayar ve telefon santrali arasında üreticiden bağımsız etkileşim için kullanılan bir standarttır. Telefon santraliniz kayıtlı el cihazları tarafından kullanılmak üzere CSTA uygulamaları sunuyorsa, burada standardı etkinleştirmeniz gerekir. Her el cihazının erişim için hesap verileri ayrı olarak yapılandırılabilir (→ s. 81).

- ▶ CSTA'nın etkinleştirilip (**Evet**) etkinleştirilmeyeceğini (**Hayır**) seçin.

Profil silme

- ▶ Profili silmek için **Sil** düğmesine tıklayın ▶ İşlemi **Evet** ile onaylayın.

El cihazları

Web-Konfigurator ile tüm el cihazlarını DECT ağına kaydedebilir ve bir VoIP bağlantısı kaydedebilirsiniz. **Yönetim** sayfasındaki **Ekle** fonksiyonuyla münferit el cihazlarını kaydedebilirsiniz. **Kayıt Merkezi** ögesinde el cihazı gruplarını tek bir adımda kaydedebilirsiniz.

El cihazlarının ayarlarını düzenleyebilir, devre dışı bırakabilir veya silebilir ve örn. telefon rehberlerinin ve ağ hizmetlerinin kullanımı gibi başka ayarlar yapabilirsiniz.







El cihazlarını yönetme

Bu sayfada, münferit el cihazlarını telefon sistemine kaydedebilirsiniz.

admin ve **user** kullanıcı rolleri için Integrator'un kullanıcı arayüzünde kullanıma sunulmuştur.

► **Ayarlar** ► **Mobil cihazlar** ► **Yönetim**

O an kayıtlı olan el cihazları ve el cihazlarının yer tutucuları sayfada aşağıdaki bilgilerle birlikte gösterilir:

IPUI	International Portable User Identity, el cihazlarının DECT şebekesinde benzersiz olarak tanımlanmasını sağlar.										
Kullanıcı Adı	El cihazına atanmış olan SIP hesabının kullanıcı adı, normalde telefon numarasıdır. Ad, bekleme modundaki el cihazlarında gösterilir. Bu ayar değiştirilebilir.										
Görüntülenen isim	El cihazına atanmış olan SIP hesabının görüntülenen adı. Görüntülenen ad, kullanıcı bir arama başlattığında talep göndereni tanımlar.										
Konum	El cihazının ait olduğu DECT-Manager'ın adı.  sembolü, DECT-Manager'ın o an aktif olduğunu gösterir.										
DECT	El cihazının DECT kayıt durumu: <table> <thead> <tr> <th>Durum</th> <th>Anlamı</th> </tr> </thead> <tbody> <tr> <td>Kaydet</td> <td>Sistem bir el cihazının kaydedilmesi için hazır</td> </tr> <tr> <td>Kayıtlı değil</td> <td>Kayıt mümkün değil</td> </tr> <tr> <td>Kaydediliyor</td> <td>El cihazı kaydedilir</td> </tr> <tr> <td>Kayıtlı</td> <td>El cihazı kaydedildi  sembolü, el cihazına o an ulaşılmadığını gösterir (kapalı, pil çıkartılmış, kapsama alanı dışında, bozuk, çalınmış, ...)</td> </tr> </tbody> </table>	Durum	Anlamı	Kaydet	Sistem bir el cihazının kaydedilmesi için hazır	Kayıtlı değil	Kayıt mümkün değil	Kaydediliyor	El cihazı kaydedilir	Kayıtlı	El cihazı kaydedildi  sembolü, el cihazına o an ulaşılmadığını gösterir (kapalı, pil çıkartılmış, kapsama alanı dışında, bozuk, çalınmış, ...)
Durum	Anlamı										
Kaydet	Sistem bir el cihazının kaydedilmesi için hazır										
Kayıtlı değil	Kayıt mümkün değil										
Kaydediliyor	El cihazı kaydedilir										
Kayıtlı	El cihazı kaydedildi  sembolü, el cihazına o an ulaşılmadığını gösterir (kapalı, pil çıkartılmış, kapsama alanı dışında, bozuk, çalınmış, ...)										
SIP	El cihazının çalışan bir VoIP bağlantısına sahip olup olmadığını gösterir.  El cihazı için bir VoIP bağlantısı kaydedilmiş ve bir bağlantı kurulmuştur.  Bir VoIP bağlantısı yapılandırılmamış veya yapılandırılmış VoIP servis sağlayıcıyla bir bağlantı kurmak mümkün değil.										
DND	El cihazı için DND (Do not Disturb) fonksiyonunun etkinleştirilmiş olup olmadığını gösterir.										
Tür	El cihazının model adı.										

FW	El cihazının güncel cihaz yazılımı sürümü.
PIN	El cihazının kaydı için kayıt kodu.

İşlemler

Listeye bir el cihazı ekleme

- ▶ **Ekle** düğmesine tıklayın. . . el cihazlarının yapılandırma sayfası açılır (→ s. 76).

Başka bir yapılandırmanın el cihazı verilerini kopyalama

- ▶ Ayarlarını kopyalamak istediğiniz el cihazının yanındaki onay kutusunu etkinleştirin. ▶ **Kopyala** düğmesine tıklayın . . . el cihazının yapılandırma sayfası açılır (→ s. 76). Seçilen el cihazının ayarları, kişisel veriler haricinde el cihazının yeni yapılandırması için içe aktarılır.

Bir kullanıcının el cihazını başka biriyle değiştirme

- ▶ Başka bir el cihazı atamak istediğiniz kullanıcının el cihazının yanındaki onay kutusunu etkinleştirin. ▶ **Değiştir** düğmesine tıklayın . . . el cihazının yapılandırma sayfası açılır (→ s. 76). Eski el cihazı, **Kaydı kaldır** olarak ayarlanır. Kişisel servis sağlayıcı verileri silinir. Kullanıcıya özel veriler korunur. Bir kullanıcı için yeni bir el cihazını kaydedebilirsiniz.

Bir el cihazını listeden silme

- ▶ Silinecek el cihazının yanındaki onay kutusunu işaretleyin. Çoklu seçim yapılabilir. ▶ **Sil** düğmesine tıklayın ▶ **Evet** ile onaylayın . . . Seçilen tüm el cihazları silinir.

El cihazı yapılandırmasını dışa aktarma/içe aktarma

El cihazının yapılandırmasını dışa aktarabilir ve örneğin çok hücreli sistemi tekli bir DECT-Manager sisteminden çoklu bir DECT-Manager sistemine taşırken DECT Manager'ın atamasını değiştirmek için başka bir el cihazına aktarabilirsiniz (→ s. 125).

Dışa aktarma:

- ▶ Aktarmak istediğiniz tüm el cihazlarını, IPUİ adresinin yanındaki onay kutusunu işaretleyerek seçin.
- ▶ **Dışa aktar** düğmesine tıklayın ▶ Sistem iletişim kutusu alanında, dışa aktarılan dosyanın kaydedileceği konumu seçin.

İçe aktarma:

- ▶ **İçe aktar** düğmesine tıklayın ▶ Bilgisayarınızın dosya sisteminde daha önce dışa aktarılmış el cihazı yapılandırma dosyasını seçin.

Bir el cihazının verilerini düzenleme

- ▶ Düzenlemek istediğiniz el cihazının yanındaki  düğmesine tıklayın . . . El cihazlarının yapılandırma sayfası açılır (→ s. 76).

Bekleme modunda gösterilecek bir ad girme

El cihazı bekleme modundayken standart olarak **Kullanıcı Adı** içeriği gösterilir. Bunun yerine **Görüntülenen isim** içeriğinin gösterilmesini seçebilirsiniz.

El cihazlarını kaydetme/silme

Bu sayfada, bir el cihazını DECT ağına kaydedebilir veya kayıt merkezi üzerinden birden çok el cihazı kaydetme işlemini hazırlayabilirsiniz. Bir VoIP hesabı atayabilir, online telefon rehberlerini etkinleştirebilir ve başka el cihazı ayarlarını yapabilirsiniz.

admin ve **user** kullanıcı rolleri için Integrator'un kullanıcı arayüzünde kullanıma sunulmuştur.



Bu bağlamda, kaydetme ve kaydı silme işleminde el cihazının SIP kaydı yerine DECT ağıyla ilişkisi söz konusudur.

El cihazlarını kaydetme

- ▶ Kaydetme işlemini belirli bir el cihazıyla sınırlamak istiyorsanız bir IPUI girin.
- ▶ Manüel olarak doğrulama bir kodu girin veya **Rastgele PIN oluştur** tuşuna tıklayarak bir kodu oluşturun.
- ▶ El cihazı için tüm yapılandırma verilerini girin.
- ▶ **Şimdi kaydolun** butonuna tıklayın.

El cihazı şimdi uygun IPUI ile kaydedilebilir. Bir IPUI tanımlanmamışsa kapsama alanındaki tüm el cihazları kaydedilebilir.



Sistem, **Kayıt Merkezi** sayfasındaki **Kayıt süresi** parametresiyle belirlenen süre boyunca kayıt modunda kalır (→ s. 82). Standart ayar: 3 dak.

El cihazında

- ▶ Kayıt işlemini ilgili dokümanda açıklandığı gibi başlatın. ▶ Talep edilirse, girilmiş olan veya oluşturulan PIN kodunu girin.

Bir el cihazı grubunu kaydetme

Kaydetme modunu yeniden başlatmadan bir el cihazı grubunu kaydedebilirsiniz. Kaydetmek için yeni el cihazlarını şu şekilde hazırlayın:

- ▶ Güncel IPUI'yi ve gerekiyorsa kişisel bir PIN kodu girin

veya

- ▶ Yer tutucuları IPUI olarak kullanın (0_1, 0_2, 0_3 ...) ve tercihen tüm el cihazları için aynı PIN kodunu kullanın.
- ▶ El cihazlarının **RegStatus** ögesini **Kaydet** olarak ayarlayın.
- ▶ İstenen bir süre boyunca kayıt penceresini açın ve daha fazla etkileşim olmadan tüm el cihazlarını **Kayıt Merkezi** üzerinden kaydedin (→ s. 82).

Parametre

IPUI

(International Portable User Identity) Bu benzersiz tanımlama aracılığıyla telefonlar DECT şebekesinde benzersiz olarak tanımlanabilir. Bir el cihazı için mevcut bir mesaj girişini düzenlerseniz IPUI gösterilir. Bu değiştirilemez.

Yeni giriş:

- Metin alanına, DECT ağına kaydolma izni bulan el cihazının IPUI'sini girin.

Alan boşsa her mobil cihaz kaydolabilir.

RegStatus

Mobil cihaz girişinin DECT kayıt durumu: Seçenek menüsünde durumu değiştirebilirsiniz.

Durum	Anlamı / olası durum değiştirme önlemi
Kaydet	Sistem, bu ayarlarla bir el cihazını kaydetmeye hazırdır. ► Kayıt işlemi devre dışı bırakmak için Kayıtlı değil seçeneğini seçin.
Kayıtlı değil	Kayıt işlemi mümkün değildir. ► Bir el cihazına kayıt işlemi bu ayarlarla kaydetmek için Kaydet seçeneğini seçin.
Kaydediliyor	Kayıt işlemi devam eder. ► Devam eden kayıt işlemi iptal etmek için Kayıtlı değil seçeneğini seçin.
Kayıtlı	El cihazı kaydedilmiştir. ► El cihazının kaydını geri almak için Kaydı kaldır seçeneğini seçin.

Kimlik Doğrulama Kodu (PIN)

Bu PIN kodu, el cihazında DECT ağına kayıt için kullanılmalıdır.

- Metin alanına PIN kodunu girin. Değer: 4 hane

veya

- **Rastgele PIN oluştur** düğmesine tıklayın . . . Dört haneli bir PIN kodu oluşturulur ve metin alanında gösterilir.

El cihazlarının kaydını silme

- El cihazları listesinde, kaydı silinecek el cihazının yanındaki  düğmesine tıklayın. Durum, **Kayıtlı** şeklindedir.
- **RegStatus** seçenek menüsünde **Kaydı kaldır** seçeneğini seçin ► **Ayarlar** düğmesine tıklayın . . . El cihazının kaydı silinmiştir.

DECT kaydının silinmesi başarılıysa: El cihazı **Mobil cihazlar** listesinden silinir.

DECT kaydının silinmesi başarısızsa: El cihazı **Mobil cihazlar** listesinde kalır ve durumu **Kaydı kaldır** şeklindedir.

El cihazı ayarları

El cihazlarının kayıt işleminde önemli ayarları yapabilir ve fonksiyonlar atayabilirsiniz.

Kişisel servis sağlayıcı verileri

El cihazı için VoIP hesabınızı yapılandırın. El cihazı başarıyla kaydedildiğinde, **Mobil cihazlar** listesinin SIP sütununda ✓ gösterilir.



VoIP/telefon santrali hesabı daha önce oluşturulmuş olmalıdır (→ s. 66).

VoIP sağlayıcısı

- ▶ Seçenek menüsünden yapılandırılmış bir VoIP servis sağlayıcı veya bir telefon santrali seçin. Bağlantı, **Sağlayıcı veya PBX profilleri** sayfasında yapılandırılmalıdır (→ s. 66).
- ▶ İlgili alanlara VoIP hesabı için erişim verilerini girin. Bu alanlar, ilgili telefon santrali/servis sağlayıcısının profiline bağlıdır.

Kimlik doğrulama ismi

- ▶ SIP doğrulaması için ad girin. **Kimlik doğrulama ismi**, SIP-Proxy/kayıt sunucusundaki kayıt sırasında erişim kimliği olarak çalışır. Normalde bu, VoIP hesabının çağrı numarasıdır. Değer: en fazla 74 karakter

Kimlik doğrulama parolası

- ▶ SIP doğrulaması için şifreyi girin. Telefon, SIP-Proxy/kayıt sunucusuna kayıt için şifreye ihtiyaç duyar. Değer: en fazla 74 karakter

Kullanıcı Adı

- ▶ VoIP servis sağlayıcı hesabı için çağrı algılamasını girin. Normalde bu, VoIP hesabının çağrı numarasıdır. Değer: en fazla 74 karakter

Görüntülenen isim

Görüntülenen ad, arayanın adını göstermek için kullanılır. Bazı durumlarda, SIP ağları, görüntülenen adın SIP ağının yerel düzenlemelerine uygun olup olmadığını kontrol eder.

Normalde görüntülenen ad isteğe bağlıdır.

- ▶ Arayan için diğer katılımcının ekranında gösterilecek adını istediğiniz gibi seçin. Değer: en fazla 74 karakter

Görüntülenen isim boşsa, **Kullanıcı Adı** veya çağrı numarası kullanılır.

Online telefon rehberleri

El cihazının kumanda tuşuyla veya INT tuşuyla kullanıcı çeşitli telefon rehberlerini çağırabilir.

Direkt erişim için dizin

Kullanıcı, telefon rehberi tuşuyla (kumanda tuşunda alt) bir telefon rehberi açabilir. Varsayılan olarak, telefon rehberi tuşuna **kısa süreli** basma, online telefon rehberlerini açar, **uzun süreli** basma ise el cihazının yerel telefon rehberini açar.

- ▶ Telefon rehberi tuşuna basarak hangi telefon rehberinin açılacağını seçin.

Çevrimiçi rehberler Kısa süreli basarak online telefon rehberlerinin listesi açılır. Uzun süreli basıldığında yerel telefon rehberi açılır.

Yerel rehber Kısa süreli basarak yerel telefon rehberi açılır. Uzun süreli basıldığında online telefon rehberlerinin listesi açılır.

INT tuşuna atanacak rehber

Bir online telefon rehberi mevcutsa ve yapılandırılmışsa, kullanıcı, INT tuşuna basarak (el cihazının kumanda tuşunda sol) bu rehberi açabilir.

- ▶ INT tuşuyla hangi telefon rehberinin açılacağını listeden seçin.

Otomatik arama

- ▶ **Otomatik arama** listesinden bir online telefon rehberi seçin veya bu seçeneği devre dışı bırakın. Gelen aramalarda arayanın adı bu telefon rehberinden okunur ve ekranda görüntülenir (fonksiyonun kullanılıp kullanılmayacağı, online telefon rehberinin servis sağlayıcısına bağlıdır).

LDAP kimlik doğrulaması

LDAP formatında 10 adede kadar telefon rehberi, telefon sistemi üzerinden kullanıma sunulabilir. Bir şirket telefon rehberine erişim belirli el cihazları için ayrı ayrı sağlanabilir.

Seçilen LDAP kitabı

- ▶ Seçenek menüsünden el cihazında kullanıma sunulacak LDAP telefon rehberini seçin.



En az bir LDAP telefon rehberi ayarlanmış olmalıdır.

Diğer LDAP sunucularını göster

- ▶ Başka LDAP sunucularının telefon rehberlerinin gösterilmesine izin vermek için **Evet** seçeneğini seçin.

LDAP kimlik doğrulama türü

- ▶ Kullanıcıların nasıl doğrulanacağını seçin:

Global	Erişim verileri, LDAP telefon rehberi oluşturulurken tüm el cihazları için tespit edilir.
Kullanıcı	Bireysel erişim verileri kullanılır. <ul style="list-style-type: none"> ▶ İlgili metin alanlarına Kullanıcı Adı ve Parola bilgilerini girin.
SIP	Kullanıcının SIP hesabı için erişim verileri kullanılır (Kimlik doğrulama ismi ve Kimlik doğrulama parolası).

Şebeke telesekreterlerini yapılandırma

El cihazına atanmış VoIP hesabında bir şebeke telesekreteri varsa, bu fonksiyonu etkinleştirmeniz gerekir.

- ▶ Şebeke telesekreteri için **Çağrı numarası veya SIP adı (URI)** bilgisini girin.
- ▶ Fonksiyonu onay kutusu aracılığıyla etkinleştirin.

Grup araması

Grup araması fonksiyonunun yardımıyla bir kullanıcı başka bir katılımcıya gelen aramayı cevaplayabilir, örn. bir cevaplama grubu için. Aynı cevaplama grubuna ait kullanıcılar, gruptaki tüm aramaları cevaplayabilirler. Cevaplama grubu, SIP hesabının kayıt işlemi sırasında oluşturulmuştur. Bir cevaplama grubunun çağrı numarası veya SIP-URI'si el cihazına atanabilir.

- ▶ Cevaplama grubunun **Çağrı numarası veya SIP adı (URI)** bilgisini girin.
- ▶ Fonksiyonu onay kutusu aracılığıyla etkinleştirin.

Call Manager

- ▶ **Aramaları doğrudan Çağrı Yöneticisi aracılığıyla kabul et** seçim menüsünden, bir telefon santralindeki Call Manager üzerinden başlatılan aramaların nasıl cevaplanacağını seçin:

Kulaklık ile	El cihazı, aramayı cevaplamak için, bağlı kulaklığı otomatik olarak etkinleştirir.
Eller serbest ile	El cihazı, aramayı cevaplamak için, hoparlörü otomatik olarak etkinleştirir.
Hayır	Arama kesinlikle otomatik olarak cevaplanmaz.



Çağrıyı direkt olarak cevaplamak için telefon santraline güvenli bir sinyal gönderimi (TLS) gerekir.

Bir aramanın bir Call Manager üzerinden yanıtlanması, SIP seviyesinde işleneceği için DECT sistem performansı üzerinde etkili değildir.

Cevapsız aramalar ve uyarı mesajları

Cevapsız ve cevaplanan aramaların sayılıp sayılmayacağını ve el cihazının mesaj tuşundaki MWI LED'yle belirli tipteki yeni mesajların görüntülenip görüntülenmeyeceğini belirleyebilirsiniz.

- ▶ Cevapsız ve cevaplanan aramalar için arama sayacını etkinleştirmek/devre dışı bırakmak için **Cevapsız çağrı sayısı/Kabul edilen çağrı sayısı** öğesinin yanında **Evet/Hayır** seçimini yapın. Bilgiler, el cihazının çağrı listelerinde gösterilir; cevapsız aramalar el cihazı bekleme modundayken de gösterilir.
- ▶ İlgili mesaj tipi için (cevapsız aramalar, kaçırılan randevular, şebeke telesekreterindeki yeni mesaj), MWI-LED'ini etkinleştirmek/devre dışı bırakmak üzere mesaj tipinin yanında **Evet/Hayır** seçimini yapın.

Evet seçildiğinde, seçilen tiplerde yeni bir mesaj alındığında mesaj tuşu yanıp söner.

CSTA

CSTA (Computer Supported Telecommunications Applications), bilgisayar ve telefon santrali arasında üreticiden bağımsız etkileşim için kullanılan bir standarttır. Sunulan CSTA uygulamaları için bireysel erişim kontrolü gerekiyorsa, el cihazı için erişim verilerini burada girebilirsiniz.



CSTA, telefon santraliniz tarafından kullanıma sunulmalı ve servis sağlayıcı/telefon sistemi profilinde etkinleştirilmelidir (→ s. 73).

Kullanıcı Adı

- ▶ El cihazının CSTA uygulamalarına erişimi için kullanıcı adını girin.

Kimlik doğrulama ismi

- ▶ El cihazının CSTA uygulamalarına erişimi için doğrulama adını girin.

Kimlik doğrulama parolası

- ▶ El cihazının CSTA uygulamalarına erişimi için şifreyi girin.

Broadsoft XSI hizmetleri

Kullanıcıya el cihazında BroadSoft XSI hizmetlerinin sunulması gerekiyorsa ilgili erişim verilerini girin.



XSI hizmetleri etkinleştirilmiş olmalıdır (→ s. 88).

SIP kimlik bilgilerini kullan

Bu seçenek etkinleştirildiğinde, kullanıcının SIP hesabı için erişim verileri kullanılır (**Kimlik doğrulama ismi** ve **Kimlik doğrulama parolası**).

Alternatif olarak şu erişim verilerini de tanımlayabilirsiniz:

Kullanıcı Adı

- ▶ Kullanıcının menüye erişimi için bir kullanıcı adı girin (en fazla 22 karakter).

Parola

- ▶ Kullanıcının menüye erişimi için bir şifre girin (en fazla 8 karakter).

Tuş senkronizasyonu fonksiyonu

Bu seçenek, kullanıcıların Do Not Disturb (DND) ve çağrı yönlendirme fonksiyonlarını kontrol etmek için telefon tuşlarını kullanmasına olanak sağlar. Fonksiyon etkinleştirilmişse, telefonlar bu fonksiyonlarını durumunu BroadWorks uygulama sunucusuyla senkronize eder.

- ▶ BroadWorks uygulama sunucusuyla tuş senkronizasyonunu etkinleştirmek/devre dışı bırakmak için **Evet/Hayır**'ı seçin.

El cihazı için AML lisansını kullanma

El cihazı için **Konum** ve/veya **Mesajlaşma** alarm fonksiyonlarını etkinleştirebilir/devre dışı bırakabilirsiniz.



AML Online hizmeti kurulmuş (→ s. 99) ve el cihazı için serbest lisanslar mevcut olmalıdır.

Serbest lisansların görüntülenmesi: ▶ İmleci onay kutusunun üzerine götürün . . .
Mevcut ve kullanılan lisansların sayısı gösterilir.

Konum

- ▶ Konum/alarm sunucusuyla işbirliğini etkinleştirin/devre dışı bırakın. Etkinleştirilmişse, el cihazının konumu sunucuda görülebilir.

Mesajlaşma

- ▶ Alarm sunucusuyla işbirliğini etkinleştirin/devre dışı bırakın. Bu fonksiyon etkinleştirilmişse, alarm sunucusundan el cihazına mesajlar gönderilebilir ve kullanıcının yanıtı, sunucuya geri gönderilebilir.

El cihazları için kayıt merkezi

Kayıt merkezinde, el cihazı gruplarını tek bir adımda kaydedebilirsiniz. El cihazları listesinde belirtilen ve gösterilen ve kayıt durumu **Kaydet** veya **Kaydediliyor** olan tüm el cihazları birlikte kaydedilebilir.

admin ve **user** kullanıcı rolleri için Integrator'un kullanıcı arayüzünde kullanıma sunulmuştur.

- ▶ **Ayarlar** ▶ **Mobil cihazlar** ▶ **Kayıt Merkezi**

Bu sayfada, **Kaydet**, **Kaydediliyor** kayıt durumlu el cihazı sayısının yanında, **Kayıtlı** ve **Kayıtlı değil** kayıt durumunda olanlar da dahil olmak üzere el cihazı listesindeki toplam giriş sayısı gösterilir.

Ayrıca, toplam DECT-Manager sayısı ve o an el cihazlarının kayıtlı olduğu DECT-Manager sayısı gösterilir. Bir kayıt işlemi zaman ayarlarına göre bu sayfada otomatik olarak başlatıldığında veya el cihazları manuel olarak kaydedildiğinde, DECT-Manager'lar **Kaydediliyor** kayıt durumundadır.

El cihazlarının zaman kontrollü kayıt işlemi

Güncel sistem saatini gösterir. Zaman ayarları: → s. 107

- ▶ **Kayıt başlangıç zamanı** alanına zamanı girin, Bir sonraki kayıt işleminin başlatılacağı zamanı girin. Format: YYYY-AA-GG SS:dd.
- ▶ **Şimdi başlat** butonuna tıklayın. . . . Belirtilen zamanda DECT-Manager kayıt işlemini başlatır. Bir zaman belirtilmemişse DECT-Manager kayıt işlemine hemen başlar.

Kayıt zaman aralığını belirleme

- ▶ **Kayıt süresi** alanlarında, Standart ayar: 3 dak.

Pencereyi kapatma ve zamanlayıcıyı sıfırlama

- ▶ **Kapat** düğmesine tıklayın . . . Kayıt penceresi kapatılır, zaman ayarları sıfırlanır.



İlk el cihazı kaydolmayı denediğinde, baz ünite kayıt penceresini kapatır ve birkaç saniye içinde kayıt işlemini sonlandırır. Bu süre içinde başka bir el cihazının kayıt denemesi reddedilir. İlk el cihazı eksiksiz kaydolduğunda, baz ünite, **Kayıt başlangıç zamanı** ve **Kayıt süresi** parametreleriyle tanımlanan süre boyunca kayıt penceresini tekrar açar.

Tüm el cihazları paralel olarak kaydolmaya çalışırsa, birçoğu arka arkaya baz üniteye ulaşır ve başarıyla kaydolur. Başka bir kayıt işlemi henüz tamamlanmamışken duruma göre başka el cihazları gelebilir. Bu nedenle reddedilirler.

Reddedilmiş el cihazları yeni bir kayıt yöntemiyle veya manüel olarak kaydedilmelidir.

Telefon görüşmesi ayarları

Genel VoIP ayarları

Bu sayfada, VoIP bağlantıları için genel ayarları yapabilirsiniz.

admin kullanıcı rolü için sadece Integrator'un kullanıcı arayüzünde kullanıma sunulmuştur.

► **Ayarlar** ► **Telefon** ► **VoIP**

SIP bağlantı noktası

► VoIP bağlantıları için kullanılacak SIP portunu belirtin.

Bölüm: 1-65535; standart ayar: 5060

Güvenli SIP bağlantı noktası

► Güvenli VoIP bağlantıları (TLS) için kullanılacak SIP portunu belirtin.

Bölüm: 1-65535; standart ayar: 5061

SIP zamanlayıcı T1

► Bir IP paketinin bir SIP istemcisiyle bir SIP sunucusu arasındaki tahmini paket tur süresini belirtin (bir talep gönderme ile bir cevap alma arasında geçen süre).

Varsayılan değer: 500 ms

SIP oturum zamanlayıcısı

► Oturum sona erme aralığını tanımlar: Oturum bu zaman aralığı içinde güncellenmezse, serbest bırakılır. Oturumun güncellenmesi, sürenin yarısından sonra bir Re-INVITE mesajıyla başlatılır. Oturumun güncellenmesi için bu mesajın eş tarafından onaylanması gerekir.

Değerler: en fazla 4 hane, en az 90 sn.; varsayılan değer: 1800 sn.

Kayıt yeniden deneme zamanlayıcısı başarısız oldu

► Birinci kaydolma denemesi başarısız olduğunda tekrar denemek için telefonun kaç saniye bekleyeceğini girin.

Değerler: en fazla 4 hane, en az 10 sn.; varsayılan değer: 300 sn.

Abonelik zaman sayacı

► Bir SUBSCRIBE sorgusunun bitiş süresini (saniye cinsinden) belirtir. SUBSCRIBE sorgularının etkin kalabilmesi için katılımcılar sorguyu düzenli olarak güncellemelidir.

Varsayılan değer: 1800 sn

PRACK

► (Provisional Response Acknowledgement) Geçici SIP cevaplarında bir onay sistemi yoktur ve bu yüzden güvenilir değildir. PRACK yöntemi, SIP'de geçici cevapların güvenilir ve düzenli bir şekilde teslim edilmesini garanti eder.

Güvenlik ayarları

Telefon sistemi, TLS sertifikalarını kullanarak internet üzerinden güvenli ses bağlantısı kurulmasını destekler. Açık ve özel anahtarlar SIP birimleri arasındaki mesajları şifreleme ve şifre çözme işlemi için kullanılır. Açık anahtar, bir IP biriminin sertifikasına dahil edilmiştir ve herkes tarafından kullanılabilir. Özel anahtar gizli tutulur ve üçüncü taraflara açıklanmaz. Sunucu sertifikası ve özel anahtar baz istasyonlarına yüklenmelidir.

- **Göz at...** düğmesine tıklayın ve bilgisayarın veya ağın dosya sisteminde sertifikayı veya özel anahtarı içeren dosyayı seçin ► **Yükle** düğmesine tıklayın . . . Dosya yüklenir ve ilgili listede gösterilir.

SIP güvenlik parolası

- Özel anahtarınız şifre korumalıysa şifrenizi buraya girin.

Quality of Service (QoS)

Ses kalitesi, IP ağlarındaki konuşma verilerinin önceliğine bağlıdır. VoIP veri paketlerinin önceliklendirilmesi, DiffServ (farklandırılmış hizmetler) QoS protokolüyle gerçekleştirilir. DiffServ, servis kalitesi için birçok sınıf ve sınıfların içinde, kendileri için belirli önceliklendirme yöntemlerinin belirlendiği farklı öncelik kademeleri tanımlar.

SIP ve RTP paketleri için farklı QoS değerleri belirtebilirsiniz. RTP (Real-time Transport Protocol) konuşma verisi aktarımı için kullanılırken, SIP paketlerine sinyal verileri gelir.

- Seçtiğiniz QoS değerlerini **SIP ToS / DiffServ** ve **RTP ToS / DiffServ** alanlarına girin. Değer aralığı: 0 ile 63 arasında.

VoIP için geçerli değerler (standart ayar):

SIP	34	Veri akışının hızlı şekilde geçişi için yüksek hizmet sınıfı (hızlandırılmış akış)
RTP	46	Veri paketlerinin hızlı iletimi için en yüksek hizmet sınıfı (hızlandırılmış akış)



Ağ yöneticinize danışmadan bu değerleri değiştirmeyin. Daha yüksek bir değer mutlaka daha yüksek öncelik anlamına gelmez. Değer, önceliği değil, hizmet sınıfını belirler. Kullanılan önceliklendirme yöntemi, bu sınıfın gerekliliklerine uygundur ve görüşme verilerinin aktarılması için uygun olmak zorunda değildir.

Ses kalitesi

Telefon sistemi, kullanıcıya geniş bantlı G.722 kodlayıcısıyla mükemmel ses kalitesinde telefon görüşmeleri yapma imkanı tanır. Bir baz istasyonu en fazla beş geniş bantlı aramayı destekler.

Bu sayfada, geniş bantlı G.722 kodlayıcısının kullanımını etkinleştirebilir/devre dışı bırakabilirsiniz.

admin kullanıcı rolü için sadece Integrator'un kullanıcı arayüzünde kullanıma sunulmuştur.

► Ayarlar ► Telefon ► Ses

- Geniş bantlı arama kullanımını etkinleştirmek/devre dışı bırakmak için onay kutusunu işaretleyin/işareti kaldırın.
- Bu sayfadaki ayarları kaydetmek için **Ayarla** düğmesine tıklayın.



Kullanıcının geniş bantlı aramaları etkinleştirebilmesi için, servis sağlayıcı profilinde bağlantı için kullanılacak G.722 kodlayıcısının etkinleştirilmiş olması gerekir (→ s. 71).

Arama ayarları

Bu sayfada, VoIP bağlantıları için genişletilmiş ayarları yapabilirsiniz.

admin kullanıcı rolü için sadece Integrator'un kullanıcı arayüzünde kullanıma sunulmuştur.

► Ayarlar ► Telefon ► Çağrı ayarları

Görüşme aktarma

Görüşmeciler, telefon santrali/servis sağlayıcı bu fonksiyonu destekliyorsa bir aramayı başka bir görüşmeciye aktarabilir. Görüşme aktarımı, el cihazı menüsü (ekran tuşu ile) veya R tuşu ile gerçekleşir. Görüşme aktarımı ayarlarını genişletebilir veya değiştirebilirsiniz.

R tuşu ile çağrı aktarma

Etkin: R tuşuna basarak kullanıcılar iki harici aramayı birbirine bağlayabilir. Her iki katılımcının bağlantıları sonlandırılır.

Kapatınca çağrıyı aktar

Etkin: Kullanıcı bitirme tuşuna bastığında iki katılımcı birbirine bağlanır. Yönlendirenin katılımcılarıyla bağlantıları sonlandırılır.

Hedef adresi belirle

- Yönlendirme hedefi (Refer-To URI) adresinin nasıl yönlendirileceğini seçin:

Aktarım hedefinden AOR (Address of Record)

Aktarım hedefinin taşıma adresinden (kişi URI'si)

En sık kullanılan PBX platformları, yönlendirme için AOR yönlendirme hedefi olarak kullanıldığında iyi sonuçlar verir.

Görüşme aktarma ile ilgili sorunlar varsa, özellikle şeffaf Proxy'lerle, telefon santralinin adres bilgisi yerine, yönlendirme hedefinin taşıma adresinden türetilmiş hedef adrese yönlendirmeyi deneyin.

Ön kod

Harici aramaları ön kodla yapmak gerekebilir (örn. "0"). Ön kodu konfigürasyona kaydedebilirsiniz. Bu ayarlar, kaydedilmiş el cihazları için geçerlidir.

- ▶ **Erişim Kodu** metin alanına ön kodu girin. Değer: en fazla 3 hane (0 – 9, *, R, #, P)
- ▶ Çağrı numarasının önüne otomatik olarak ön kodun ne zaman ekleneceğini seçin, örn. bir arama listesinden veya telefon rehberinden numara arama.

Alan kodları

VoIP ile sabit hattı arıyorsanız, muhtemelen şehir içi görüşmelerde de alan kodunu birlikte tuşlamamız gerekir (servis sağlayıcıya bağlı olarak).

Telefon sisteminizi, aynı bölgedeki tüm VoIP aramalarında ve şehirlerarası görüşmelerde alan kodu otomatik olarak çevrilecek şekilde ayarlayabilirsiniz. Yani, telefon rehberindeki ve başka listelerdeki numaralar çevrilirken de 0 ile başlamayan tüm numaraların önüne ilgili ön kod eklenir.

Gerektiğinde bu ayarları değiştirebilirsiniz.

Ülke

- ▶ Seçenek menüsünde, telefon sisteminin kullanılacağı ülkeyi veya bölgeyi seçin ... Uluslararası ve şehirlerarası ön kod **Ön ek** ve **Alan kodu** alanlarına girilir.

Uluslararası ayarlar

Ön ek Uluslararası alan kodu ön eki. Değer: en fazla 4 hane, 0-9

Alan kodu Uluslararası alan kodu. Değer: en fazla 4 hane, 0-9

Örn "İngiltere": **Ön ek** = 00, **Alan kodu** = 44

Yerel ayarlar

Ön ek Alan kodunun ön eki. Değer: en fazla 4 hane, 0-9. Şehirler arası aramalarda bu rakamlar alan kodunun önüne eklenir.

Alan kodu Bölgenizin alan kodu (ülke/servis sağlayıcıya bağlı olarak). Değer: en fazla 8 hane, 0-9

Örn. "Londra": **Ön ek** = 0, **Alan kodu** = 207

Alan kodu kullan

- ▶ Seçenek menüsünden, kod numaralarının ne zaman çağrı numarasının önüne eklenmesi gerektiğini seçin:
Yerel aramalar için, **Yerel ve ulusal aramalar için** veya **Hayır** (hiçbir zaman)

Zil sesi seçimi

Sesler, (örn. çevir sesi, zil sesi, meşgul sesi veya çağrı bekletme sesi) ülkeye özeldir veya bölgesel olarak farklılık gösterir. Telefon sisteminiz için farklı ses grupları arasından seçim yapabilirsiniz.

Ton Şeması

- ▶ Seçenek menüsünden, telefonunuz için kullanılacak zil seslerinin ülkesini veya bölgesini seçin.

XSI hizmetleri

BroadSoft XSI (Xtended Service Interface), telefonla görüşmeleri ilgili işlemleri gerçekleştirmek ve telefon olaylarından haberdar olmak için uzak uygulamaların BroadSoft hizmetlerine entegre edilmesini sağlar. Telefon sistemi, XSI telefon rehberleri ve arama listeleri sunmak için kullanıcının XSI hizmetlerini kullanmasına olanak sağlar.

XSI hizmetlerini kullanmak istiyorsanız, hizmetleri etkinleştirmeniz ve bu sayfada XSI sunucusunun adresini girmeniz gerekir.

admin kullanıcı rolü için sadece Integrator'un kullanıcı arayüzünde kullanıma sunulmuştur.

- ▶ Ayarlar ▶ Telefon ▶ XSI Hizmetleri

Sunucu adresi

- ▶ Metin alanına XSI sunucusunun URL'sini girin.

XSI dizinlerini etkinleştir

- ▶ XSI telefon rehberlerini kullanmak istiyorsanız onay kutusunu işaretleyin. Özel XSI telefon rehberleri XSI sayfasında online telefon rehberleri olarak düzenlenmiş olmalıdır (→ s. 95).

XSI arama günlüklerini etkinleştir

- ▶ XSI arama listelerini kullanmak istiyorsanız onay kutusunu işaretleyin.

Online telefon rehberleri

N870 IP PRO, on adede kadar şirket telefon rehberini LDAP formatında, açık bir telefon rehberini ve bir şirket telefon rehberini XML formatında ve çeşitli XSI telefon rehberlerini oluşturmanızı ve kayıtlı el cihazlarının kullanımına sunmanıza olanak sağlar.

El cihazı ayarlarıyla (→ s. 78) hangi tuşla hangi el cihazının aranacağı belirlenir.

Online şirket telefon rehberleri (LDAP)

Telefon sistemi için on adede kadar şirket telefon rehberini LDAP formatında düzenleyebilir ve bu telefon rehberlerinden birini kaydedilmiş el cihazlarının kullanımına sunabilirsiniz. Telefon santralinde bir şirket telefon rehberi kullanmak istiyorsanız, bu rehberi Web-Konfigurator'da etkinleştirmeniz gerekir.

Sayfada, mevcut tüm LDAP telefon rehberleri gösterilir.

admin kullanıcı rolü için sadece Integrator'un kullanıcı arayüzünde kullanıma sunulmuştur.

► Ayarlar ► Çevrimiçi rehberler ► Kurumsal

Ad Telefon rehberi için girdiğiniz tanım veya standart tanım gösterilir (LDAP1 - LDAP10). Tanım düzenlenebilir (→ s. 90).

Sunucu URL'si Telefon rehberi yapılandırılmışsa sunucu URL'si gösterilir.

Rehber durumu Telefon rehberinin etkinleştirilmiş olup olmadığını belirtir.



Telefon rehberi etkinleştirilmiştir.



Telefon rehberi etkinleştirilmemiştir.

LDAP telefon rehberlerini yapılandırma

► Düzenlemek istediğiniz LDAP telefon rehberinin adının yanındaki  düğmesine tıklayın. ... LDAP yapılandırma sayfası açılır (→ s. 90).



LDAP yapılandırması ile ilgili ayrıntılı bilgileri wiki.gigaset.com adresinde bulabilirsiniz.

LDAP telefon rehberini yapılandırma

Bu sayfada, seçilen LDAP telefon rehberinin verilerini düzenleyebilirsiniz.

admin kullanıcı rolü için sadece Integrator'un kullanıcı arayüzünde kullanıma sunulmuştur.

LDAP veri sunucusuna erişim

Telefon rehberi bir LDAP sunucusu üzerinden kullanıma sunulur. Kullanmak istediğiniz telefon rehberi için sunucu adresi, sunucu portu ve erişim verileri gereklidir.

- ▶ **Dizin ismi** alanına bir tanım girin (en fazla 20 karakter). Bu, telefon rehberi el cihazlarında görüntülenirken kullanılacak olan tanımdır.
- ▶ Telefon rehberinin telefonlarda görüntülenmesi için **Rehberi etkinleştir** seçeneğini işaretleyin.

Sunucu adresi / Sunucu bağlantı noktası

- ▶ Veritabanı sorgularının beklendiği LDAP sunucusunun URL'sini ve portunu girin (standart ayar: 389)

LDAP Arama tabanı (BaseDN)

- ▶ LDAP veritabanı hiyerarşik olarak yapılandırılmıştır. **LDAP Arama tabanı (BaseDN)** parametresiyle aramanın hangi aralıkta başlayacağını belirleyebilirsiniz. Standart ayar: 0; arama, LDAP veritabanının üst aralığında başlar.

Kullanıcılar için erişim verileri

Tüm kullanıcılar tarafından kullanılması gereken erişim verilerini belirlemek istiyorsanız, aşağıdaki işlemleri yapın:

- ▶ LDAP telefon rehberi için erişim verilerini **Kullanıcı Adı** ve **Parola** alanlarına girin (her biri en fazla 254 karakter).

Her el cihazı için özel erişim verileri kullanmak istiyorsanız, erişim verilerini el cihazının yapılandırmasında ayarlayın (→ s. 79).

Güvenli LDAP

Telefon sistemi ile LDAP sunucusu arasındaki LDAP veri trafiği, varsayılan olarak güvenli olmayan bir bağlantı üzerinden aktarılır. Güvenli LDAP'yi etkinleştirirseniz veri trafiği şifrelenir. Bu işlem, güvenli LDAP sunucusu tarafından imzalanmış olan CA sertifikası sisteme kurularak gerçekleşir. (→ s. 105)

- ▶ Şifreleme için kullanılması gereken **SSL/TLS** veya **STARTTLS** güvenlik protokolünü veya şifrelemeden vazgeçmek istiyorsanız **Yok** seçeneğini seçin.

LDAP veritabanında arama ve sonuçları görüntüleme ayarları

Liste modunu etkinleştir

► Kullanıcı LDAP telefon rehberini açtığı anda önce nelerin gösterileceğini belirleyin.

Etkin: Bir LDAP telefon rehberinin tüm girişlerinin listesi gösterilir.

Etkin değil: İlk olarak, kullanıcının LDAP veritabanında belirli bir arama aralığını seçebileceği ve böylece giriş adedini azaltabileceği bir editör açılır.

Filtreler

Filtrelerle, LDAP veritabanında belirli girişlerin aranmasında kullanılan kriterleri tanımlayabilirsiniz. Bir filtre en az bir arama kriterinden oluşur. Bir arama kriteri bir LDAP niteliği sorgusunu içerir.

Örnek: sn=%

Soyadı için **sn** niteliği. Yüzde işareti (%) kullanıcı girişi için bir yer tutucudur.

Filtre tanımlama kuralları:

- VE (&) veya VEYA mantıksal operatörleri (|) ile birden çok kriter bağlanabilir.
- "&" ve "|" mantıksal operatörleri arama kriterlerinin önüne eklenir.
- Arama kriterinin parantez içine yerleştirilmesi ve komple ifadenin tekrar paranteze alınması gerekir.
- VE veya VEYA işlemleri birleştirilebilir.

Örnekler:

VE işlemi: (& (givenName=%) (mail=%))

Adı **ve** e-posta adresi kullanıcı tarafından girilen karakterlerle başlayan girişleri arar.

VEYA işlemi: (| (displayName=%) (sn=%))

Görüntülenen adı **veya** soyadı kullanıcı tarafından girilen karakterlerle başlayan girişleri arar.

Birleştirilmiş işlem: (|(& (displayName=%) (mail=%))(& (sn=%) (mail=%)))

Görüntülenen adı **ve** e-posta adresi **veya** soyadı **ve** e-posta adresi kullanıcı tarafından girilen karakterlerle başlayan girişleri arar.

Niteliklerle ilgili bilgiler → s. 93

Ad filtresi

İsim filtresi, arama için hangi niteliğin kullanılacağına bağlıdır.

Örnek:

(displayName=%). Yüzde işaretinin (%) yerini, kullanıcı tarafından girilen isim veya ismin bir bölümü alır.

Örneğin, kullanıcı "A" harfini girerse, LDAP veritabanında **displayName** niteliği "A" ile başlayan tüm girişler aranır. Kullanıcı daha sonra "b" harfini girerse, LDAP veritabanında **displayName** niteliği "Ab" ile başlayan girişler aranır.

Numara filtresi

Numara filtresi, çağrı numaralarını otomatik tamamlama için kriterleri belirler.

Örnek:

((telephoneNumber=%)(mobile=%)). Yüzde işaretinin (%) yerini kullanıcı tarafından girilen çağrı numarasının bir kısmı alır.

Bir kullanıcı arama sırasında örn. "123" rakamlarını girerse, LDAP veritabanında "123" ile başlayan tüm çağrı numaraları taranır. Çağrı numarası, veritabanındaki bilgilerle tamamlanır.

Ek filtreler

Aramanın daha hassas yapılması için kullanıcıya sunulacak ilave iki filtre ayarlayabilirsiniz.

- ▶ İlave ad alanlarına niteliğin adını girin.
- ▶ İlgili değer alanlarına nitelik değerlerini girin.

Örnek:

Ek filtre #1 adı	Şehir
Ek filtre #1 değeri	((l=%))
Ek filtre #2 adı	Sokak
Ek filtre #2 değeri	((street=%))

Ad filtresi parametresinde tanımlanmış alanların yanında, **Şehir** ve **Sokak** alanları da kullanıcıya sunulur. **Şehir** için kullanıcı girişi, **l** niteliği ile LDAP sunucusuna aktarılır; **Sokak** için kullanıcı girişi, **street** niteliğiyle aktarılır.

Gösterim formatı

Bu içinde, **Görüntü biçimi** alanında el cihazının arama sonucunu nasıl göstereceğini belirleyebilirsiniz.

- ▶ Burada, çeşitli ad ve sayı niteliklerinin ve özel karakterlerin kombinasyonlarını girebilirsiniz. Geçerli formatları, sayfanın **Rehber öğelerinin yapılandırılması** başlıklı alt bölümünde gösterilen listeden seçebilirsiniz.

İstenen niteliğe ait nitelik değerlerinin gösterilmesi için, nitelik adının önüne bir yüzde işareti (%) koyulmalıdır.

Örnek:

LDAP sunucusundaki bir telefon rehberi girişinin verileri:

displayName	Peter Black	telephoneNumber	0891234567890
givenName	Peter	mobile	012398765432
sn	Black		
...			

Web-Konfigurator'daki nitelik tanımı:

Görüntü biçimi %sn,%givenName;%telephoneNumber/%mobile

Giriş, el cihazında şu şekilde gösterilir:

Black, Peter; 0891234567890/012398765432

Maks. arama sonucu sayısı

- ▶ Bir arama işleminde gösterilecek maksimum arama sonucu sayısını girin.

Nitelikler

LDAP veritabanında bir telefon rehberi girişi için çeşitli nitelikler tanımlanmıştır, örn. soyadı, ad, telefon numarası, adres, şirket, vb. Bir girişe kaydedilebilen tüm niteliklerin miktarı, ilgili LDAP sunucu şemasına kaydedilir. Niteliklere erişmek veya arama filtreleri tanımlayabilmek için, nitelikleri ve niteliklerin LDAP sunucusundaki tanımını bilmeniz gerekir. Birçok nitelik tanımı standart hale getirilmiştir, fakat özel nitelikler de tanımlanabilir.

- Bir telefon rehberi girişinin el cihazlarında gösterilecek her alanı için, ilgili LDAP niteliğinin adını girin. Birden çok nitelik virgülle ayrılır.

Örnekler:

Bir telefon rehberi girişinin alanı	LDAP veritabanındaki nitelik tanımı
İsim	givenName
Soyadı	sn, cn, displayName
Telefon (ev)	homePhone, telephoneNumber
Telefon (ofis)	telephoneNumber
Telefon (mobil)	mobile
E-posta	mail
Faks	facsimileTelephoneNumber
Şirket	company, o, ou
Sokak	street
Şehir	l, postalAddress
Zip	postalCode
Ülke	friendlyCountryName, c
Ek özellik	kullanıcı tanımlı

- Ek bir nitelik tanımlanmışsa ve bu bir çağrı numarasıysa **Ek özellik aranabilir** onay kutusunu işaretleyin.

Ayrıntılı bir yapılandırma örneğini LDAP telefon rehberi – Yapılandırma örneği alt bölümünde bulabilirsiniz → s. 132

Windows ile LDAP konfigürasyonu Active Directory-Server

Active Directory Domain Services (AD DS), Windows Server için kullanılan bir dizin hizmetidir. Çoklu etki alanına sahip bir AD-DS genel yapısındaki (yani etki alanları, kullanıcılar, ana bilgisayarlar ve grup yönetmelikleri içeren bir Active Directory konfigürasyonu dahilindeki bir konteynır) global katalog, her etki alanındaki her nesnenin aranabilen, kısmi gösterimini içeren, dağıtılmış bir veri havuzudur. Global katalog, global katalog sunucuları olarak belirlenmiş etki alanı konteynırlarına kaydedilmiştir ve Çoklu-Master tekrarlamasıyla dağıtılır. Global kataloga yönlendirilen arama işlemleri daha hızlıdır, çünkü çeşitli etki alanı denetleyicilerine referanslar içerirler.

Konfigürasyon ve şema dizin partiyonlarının tekrarlanmasına ek olarak, bir genel yapıdaki her etki alanı denetleyicisi, tek bir etki alanının dizin partiyonunun tam olarak tanımlanabilen bir kopyasını kaydeder. Bir etki alanı denetleyicisi, sadece kendi etki alanındaki nesnelerin yerini tespit edebilir. Başka bir etki alanındaki bir nesnenin bulunması için, kullanıcının veya uygulamanın talep edilen nesnenin etki alanlarını belirtmesi gerekir.

Active Directory hizmetiyle sunulan bir LDAP dizini için aşağıdaki portları kullanabilirsiniz:

Standart portlar: 389 (LDAP) / 636 (LDAPS)

Bu portlar, yerel etki alanı denetleyicisinde bilgi sorgulamak için kullanılır. 389/636 numaralı porta gönderilen LDAP talepleri, sadece global katalogun ana etki alanı dahilindeki nesnelere aramak için kullanılabilir. Fakat talep edilen uygulama bu nesnelerin tüm özniteliklerini içerebilir.

Standart portlar: 3268 (LDAP) / 3269 (LDAPS)

Bu portlar, özel olarak global katalogu hedefleyen sorgular için kullanılır. 3268/3269 numaralı porta gönderilen LDAP talepleri, tüm yapıdaki nesnelere aramak için kullanılabilir. Fakat sadece, global katalogtaki tekrarlama için işaretlenmiş olan öznitelikler iade edilebilir.

XML formatındaki online telefon rehberleri

Kullanıcılara, açık veya şirket çapında XML formatında bir online telefon rehberi sunulabilir. Bu sayfada, servis sağlayıcının bilgilerini ve telefon rehberi için bir tanım girebilirsiniz.

admin kullanıcı rolü için sadece Integrator'un kullanıcı arayüzünde kullanıma sunulmuştur.

► Ayarlar ► Çevrimiçi rehberler ► XML

Ad Telefon rehberi için girdiğiniz tanım veya varsayılan tanım gösterilir (Genel/Kurumsal). Tanım düzenlenebilir.

Sunucu URL'si Telefon rehberi yapılandırılmışsa sunucu URL'si gösterilir.

Rehber durumu Telefon rehberinin etkinleştirilmiş olup olmadığını ve hangi telefon rehberinin etkinleştirildiğini gösterir.

- ✓ Telefon rehberi etkinleştirilmiştir.
- ✗ Telefon rehberi etkinleştirilmemiştir.

► Genel veya Kurumsal özelliğini seçin.

Bir XML telefon rehberi için verileri girme

Dizin ismi

- ▶ Telefon rehberi için bir tanım girin. Bu, kullanıcı telefon rehberi tuşuna basarak telefon rehberini açtığı anda el cihazlarında gösterilecek tanımdır.

Sunucu adresi

- ▶ **Sunucu adresi** alanına online telefon rehberi sağlayıcısının URL'sini girin.

Kullanıcı Adı / Parola

- ▶ Online telefon rehberi için erişim verilerini **Kullanıcı Adı** ve **Parola** alanlarına girin.

Listeyi güncelle / yenile

- Etkin: El cihazındaki sonuç listesi, tarama yaparken otomatik olarak sonuçların bir sonraki bölümünü ister.
- Etkin değil: **Maksimum giriş sayısı** ögesinde belirlenmiş sayıda giriş, bir okuma işleminde indirilir.

Online telefon rehberini etkinleştirme

Servis sağlayıcının sunduğu çeşitli tipte açık telefon rehberini (örn. telefon rehberi veya sarı sayfalar) etkinleştirebilir/devre dışı bırakabilirsiniz.

- ▶ Etkinleştirmek/devre dışı bırakmak istediğiniz açık telefon rehberinin yanındaki onay kutusunu işaretleyin/işareti kaldırın.
- ▶ Bu sayfadaki ayarları kaydetmek için **Ayarla** düğmesine tıklayın.

Online telefon rehberleri – XSI

BroadSoft-XSI hizmeti üzerinden en az bir online telefon rehberi kullanıma sunulmuşsa, bu sayfada sunucuya erişimi ayarlayın, telefon rehberlerini etkinleştirin ve telefon rehberleri için el cihazlarında kullanıcıya gösterilecek adları atayın.

admin kullanıcı rolü için sadece Integrator'un kullanıcı arayüzünde kullanıma sunulmuştur.



XSI telefon rehberi hizmeti **Telefon – XSI Hizmetleri** sayfasında etkinleştirilmiş olmalıdır (→ s. 88).

- ▶ **Ayarlar** ▶ **Çevrimiçi rehberler** ▶ **XSI**

Sunucu adresi

XSI hizmetleri etkinleştirildiğinde, burada XSI sunucusunun adresi gösterilir.

Liste modunu etkinleştir

- ▶ Kullanıcı, telefon rehberini açtığı anda önce nelerin gösterileceğini belirleyin.

- Etkin: Bir telefon rehberinin tüm girişlerinin listesi gösterilir.
- Etkin değil: İlk olarak, kullanıcının telefon rehberinde belirli bir arama aralığını seçebileceği ve böylece giriş adedini azaltabileceği bir editör açılır.

XSI dizinlerini etkinleştir

- Takip eden bir veya daha çok XSI telefon rehberinin el cihazlarında kullanıcılara sunulması için onay kutusunu işaretleyin.

Münferit XSI telefon rehberlerini etkinleştirme

- Kullanıma sunulacak XSI telefon rehberlerinin yanındaki onay kutusunu işaretleyin.

Dizin ismi

- Seçilen XSI telefon rehberlerindeki **Dizin ismi** alanına bir tanım girin. Bu, telefon rehberi el cihazlarında görüntülenirken kullanılacak olan tanımdır.

Merkezi telefon rehberi

Tüm el cihazları için merkezi bir telefon rehberini kullanıcılara sunabilirsiniz. Telefon rehberi, ağdaki bir sunucu üzerinden sunulabilir veya direkt olarak bir bilgisayardan telefon sistemine aktarılabilir.

admin kullanıcı rolü için sadece Integrator'un kullanıcı arayüzünde mevcuttur.

Telefon rehberi, doğru tanımlanmış XML formatında mevcut olmalıdır. Ayrıntılı bilgileri, wiki.gigaset.com adresinde bulabilirsiniz.

- **Ayarlar** ► **Çevrimiçi rehberler** ► **Merkezi Telefon Rehberi**

Dizin ismi

- **Dizin ismi** alanında telefon rehberi için bir ad girin. Telefon rehberi el cihazlarında bu tanımla görüntülenir.
- Telefon rehberinin el cihazlarında görüntülenmesi için **Rehberi etkinleştir** seçeneğini işaretleyin.

Sunucu adresi

- Telefon rehberine, telefon rehberini sunar sunucunun URL'sini girin.

Günlük yenileme zamanı

Telefon rehberi günde bir kez otomatik olarak güncellenir.

- Otomatik güncellenmenin gerçekleşmesi gereken saati girin. Format: SS:DD.

Maks. arama sonucu sayısı

- Bir arama işleminde gösterilecek maksimum arama sonucu sayısını girin.

Liste modunu etkinleştir

- Kullanıcı, telefon rehberini açtığında önce nelerin gösterileceğini belirleyin.

Etkin: Bir telefon rehberinin tüm girişlerinin listesi gösterilir.

Etkin değil: İlk olarak, kullanıcının telefon rehberinde belirli bir arama aralığını seçebileceği ve böylece giriş adedini azaltabileceği bir editör açılır.

Telefon rehberini bilgisayardan yükleme

Bir XML telefon rehberini direkt olarak bir bilgisayardan telefon sistemine yükleyebilirsiniz.

Telefon rehberi dosyası

- ▶ **Göz at...** düğmesine tıklayın ve bilgisayarınızın dosya sisteminden telefon rehberinin XML dosyasını seçin ▶ **Yükle** düğmesine tıklayın . . . Seçilen dosya yüklenir ve artık kullanıcılar tarafından kullanılabilir.

Telefon rehberini bilgisayara yedekleme

Merkezi telefon rehberini bir bilgisayara yedekleyebilirsiniz.

- ▶ **Rehberi kaydet** düğmesine tıklayın ▶ Sistem iletişim kutusu alanında, konfigürasyon dosyanın kaydedileceği konumu seçin. Telefon rehberi yedeği için bir ad girin.

Telefon rehberini silme

- ▶ Telefon rehberini el cihazlarından silmek için **Rehberi sil** düğmesine tıklayın.



Merkezi telefon rehberiyle yapılan bir arama, adın veya soyadın herhangi bir yerinde kullanıcı tarafından girilen karakterler içeren tüm girişleri verir.

Alternatif olarak, hazırlama aracılığıyla aşağıdakiler ayarlanabilir: Sadece başında girilen karakterlere sahip olan girişler iade edilir.

Hazırlama parametreleri hakkındaki ayrıntılı bilgileri, wiki.gigaset.com adresinde bulabilirsiniz.

Online hizmetler

XHTML

Bilgi hizmetleri, telefon santrali kumandası ve müşteriye özel RAP uygulamaları (XHTML) gibi ilave fonksiyonlar **Bilgi Merkezi** el cihazı menüsü üzerinden kullanıma sunulabilir. Bunun için, el cihazının kullanıcı arayüzüne eklenen ilave dört menü girişi tanımlanabilir.

İlave fonksiyonlar doğru formatlanmış XHTML sayfaları olarak mevcut olmalıdır. Desteklenen XHTML formatıyla ilgili bilgileri wiki.gigaset.com adresinde bulabilirsiniz.

Sayfa, **admin** kullanıcı rolü için sadece Integrator'un kullanıcı arayüzünde kullanıma sunulmuştur.

► **Ayarlar** ► **Çevrimiçi servisler** ► **XHTML**

Bu sayfada, tanımlanmış menülerle ilgili aşağıdaki bilgiler görüntülenir:

Ad	Menü için belirlediğiniz tanım gösterilir.
Ekran tuşu	El cihazında fonksiyonu tetikleyen ekran tuşunun tanımı.
Sunucu URL'si	XHTML erişimi yapılandırılmışa sunucu URL'si gösterilir.

SIP ID ekle

Bu seçenek etkinleştirildiğinde, cihaz, GET sorgusuna sunucunun kurulu olduğu SIP-ID'yi ekler.

► Seçeneği etkinleştirmek için **SIP ID ekle** onay kutusunu işaretleyin.

Giriş ekleme/düzenleme

Dört adede kadar menü girişi tanımlayabilirsiniz.

► Boş bir satıra tıklayın ya da yapılandırılmış bir girişi düzenlemek için  düğmesine tıklayın.

Etkinleştir

► Menü'nün el cihazlarında gösterilmesi için seçeneği işaretleyin.

Menü adı

► Metin alanına bir tanım girin (en fazla 22 karakter). Bu, menü el cihazlarında görüntülenirken kullanılacak olan tanımdır.

Ekran tuşunun adı

► Metin alanına bir tanım girin (en fazla 8 karakter). Bu tanım altında, el cihazlarındaki ekran tuşunun işlevi gösterilir.

Sunucu adresi

► Hizmeti sunan sunucunun URL'sini girin.

Hizmete erişim, kullanıcı adı ve şifreyle korunabilir.

SIP kimlik bilgilerini kullan

Bu fonksiyon, kullanıcının SIP hesabının erişim verileri kullanıldığında etkinleştirilir (**Kimlik doğrulama ismi** ve **Kimlik doğrulama parolası** → s. 78).

Buna alternatif olarak aşağıdaki oturum açma bilgileri de kullanılabilir.

Kullanıcı Adı

► Menüye erişim için bir kullanıcı adı girin.

Parola

► Menüye erişim için bir şifre girin.

Uygulama sunucusu

Telefon sistemi, AML (Alarming - Messaging - Location) fonksiyonunu destekler. AML, aşağıdaki fonksiyonları içerir:

- Alarm verme:** Kullanıcı, DECT el cihazından bir alarm başlatabilir. Alarm, bir alarm sunucusuna iletilir.
- DGUV desteği:** Kendi başına çalışan tüm çalışanların, tehlikeli durumlarda özel DECT cihazları yardımıyla DGUV uyumlu korunması. Örneğin belirli durumlarda tetiklenen alarmlar: Emniyet şalterinin tetiklenmesi, acil çağrı düğmesine basılması, patlama, kablunun gevşemesi.
- Mesaj:** Bir alarm sunucusundan (veya başka bir sunucudan/platformdan) gelen mesajlar, DECT el cihazlarına gönderilir. Kullanıcıların yanıtları, sunucuya geri gönderilir.
- DECT telefonun bunu desteklemesi durumunda mesajlar (renkli) bir sembol içerebilir, örn. yangın alarmları, hemşire çağırma, ... Önceliklendirilmiş mesajlar, belirli farklı zil sesleriyle bildirilebilir.
- Konum tespiti:** El cihazının konumu, bir konum/alarm sunucusunda görünür hâle getirilir.



Bir alarm sunucusundan mesajlar alması veya konum verilerini göndermesi gereken her el cihazı için bir lisans gereklidir.

Uygulama sunucuları ve AML hakkındaki ayrıntılı bilgiler için bkz. wiki.gigaset.com.

Bu sayfaya, AML için kullanılması gereken sunucuyu girin.

Sayfa, **admin** kullanıcı rolü için sadece Integrator'un kullanıcı arayüzünde kullanıma sunulmuştur.

► **Ayarlar** ► **Çevrimiçi servisler** ► **Uygulama Sunucuları**

Sayfa, sunucular hakkında aşağıdaki bilgileri görüntüler:

AS kimliği Uygulama sunucusu için otomatik olarak atanan ID.

AS İsmi Sunucu için belirleyebileceğiniz isim.

İşlemler

Uygulama sunucusu ekleme

- ▶ **Ekle** ... düğmesine tıklarsanız uygulama sunucusu sayfası açılır.

Listeden bir uygulama sunucusunu silme

- ▶ Silinecek uygulama sunucusunun yanındaki onay kutusunu işaretleyin. Çoklu seçim yapılabilir. ▶ **Sil** ▶ düğmesine tıklayın **Evet** ile onaylayın ... seçilen tüm uygulama sunucuları silinir.

Bir uygulama sunucusunun verilerini düzenleme

- ▶ Düzenlemek için, daha önce yapılandırılmış bir giriş içeren bir satırda  düğmesine tıklayın ... uygulama sunucusu açılır.

Uygulama sunucusu ekleme/düzenleme

AS kimliği

- ▶ Harici istemcilerin erişim ihtiyaç duyduğu ID. Uygulama sunucusu için bir giriş ayarladığınızda ID otomatik olarak atanır.

Uygulama sunucu ismi

- ▶ Metin alanında, sunucuya erişim için kullanıcı adını girin.

Parola

- ▶ Sunucuya erişim için bir şifre girin (en fazla 32 karakter).

Sistem ayarları

Web-Konfigurator'a erişim hakları

Bu sayfada, Web-Konfigurator'un kullanıcı arayüzüne erişim hakları tanımlanır.

admin ve **user** kullanıcı rolleri için Integrator ve DECT-Manager'ın kullanıcı arayüzünde kullanıma sunulmuştur. **user** rollü kullanıcılar sadece kendi şifrelerini değiştirebilir.

► Ayarlar ► Sistem ► Web Yapılandırıcısı

Web-Konfigurator şifresini değiştirme

Güvenlik nedeniyle, Web-Konfigurator'a erişim şifresini sık sık değiştirmeniz gerekir.

Farklı kullanıcı kimliklerine sahip iki kullanıcı rolü bulunur: **admin** ve **user** (→ s. 28). **user** kimliği varsayılan olarak devre dışıdır. Bunu etkinleştirebilirsiniz.

Şifre, kullanıcı rolüne bağlı olarak belirlenir. Yönetici hem **admin**, hem de **user** şifresini değiştirebilir. **user** olarak oturum açtıysanız, sadece **user** şifresini değiştirebilirsiniz.



Şifreyi unuttuysanız cihazı fabrika ayarlarına geri almanız gerekir (→ s. 24).

Yeni parola

► Web-Konfigurator'a kullanıcı/yönetici erişimi için yeni bir şifre girin. Standart ayar: **admin/user**

Parolayı tekrar girin

► **Parolayı tekrar girin** alanına girdiğiniz şifreyi tekrarlayın.

Parolayı göster

► Girilen karakterlerin gösterilmesi için **Parolayı göster** onay kutusunu işaretleyin.

Tüm DECT Manager'lar için parolayı değiştirin

► Tüm DECT-Manager'ların yönetici şifresini değiştirmek için butona tıklayın.

Kullanıcı erişimini etkinleştir

- **user** rolünün kimliğini etkinleştirmek/devre dışı bırakmak için **Evet/Hayır** düğmesine tıklayın.
- Web-Konfigurator'a kullanıcı erişimi için yeni bir şifre girin ve şifreyi tekrarlayın.

Cihaz yapılandırmasına CLI erişimi etkinleştirme

admin kullanıcı rolü için sadece Integrator'un kullanıcı arayüzünde mevcuttur.

Cihaz yapılandırmasını SSH ile uzak bir sistemde komut tabanlı bir kullanıcı arayüzü (Command Line Interface, CLI) üzerinden yürütmek mümkündür. SSH (Secure Shell), uzaktaki bir bilgisayarda oturum açmak ve komutlar yürütmek için kullanılan bir programdır. Güvenli olmayan bir ağ üzerinden güvenli olmayan iki ana bilgisayar arasında güvenli şifreli iletişim sağlar.

CLI komutlarıyla ilgili ayrıntılı bilgileri, Web-Konfigurator'un online yardımında bulabilirsiniz.

Parolanın 7 karakterden uzun olması durumunda etkinleştirilir

Yedi karakterden uzun geçerli bir şifre girip **Ayarla** tuşuna tıkladığınızda CLI erişimi otomatik olarak etkinleştirilir. ✓ = Etkinleştirildi; ✗ = Devre dışı

CLI parolası

- ▶ SSH üzerinden yapılandırmaya yönetici erişimi için bir şifre girin. Değer: en az 8 karakter, en fazla 74 karakter



CLI erişimi için kullanıcı adı: **cli**.

Parolayı tekrar girin

- ▶ **CLI parolası** alanına girdiğiniz şifreyi tekrarlayın.

Parolayı göster

- ▶ Girilen karakterlerin gösterilmesi için **Parolayı göster** onay kutusunu işaretleyin.

Web güvenlik sertifikasını yükleme

admin kullanıcı rolü için sadece Integrator'un kullanıcı arayüzünde mevcuttur.

Web-Konfigurator, bir SSL/TLS güvenlik mekanizmasıyla korunur. Bu, veri aktarımının şifrelenmiş olduğunu ve Web sitesinin belirtildiği gibi tanımlandığı anlamına gelir. İnternet tarayıcısı, Web sitesinin meşru olup olmadığını belirlemek için güvenlik sertifikasını kontrol eder. Gerektiğinde sertifika güncellenebilir. Yeni bir sertifika varsa, bu sertifikayı bilgisayarınıza veya ağınıza indirebilir ve cihaza yükleyebilirsiniz.

- ▶ **Web güvenliği sertifikası** öğesinin yanındaki **Göz at...** düğmesine tıklayın ve bilgisayarın dosya sisteminde yerel sertifika dosyasını seçin. ▶ **Yükle** düğmesine tıklayın ... Seçilen sertifika yüklenir ve sertifika listesine eklenir.
- ▶ Sertifika için bir şifre gerekiyorsa, bu şifreyi **Web güvenliği parolası** alanındaki metin alanına girin.

Lisanslama

Büyük kuruluşlar ve şirkete özel çözümler için lisanslar gerekir.

Sayfa sadece, sanal bir Integrator'un kullanıcı arayüzünde veya **Sadece Integrator** cihaz rolüne sahip cihazlar için ve **admin** cihaz rolü için kullanıma sunulur.

► Ayarlar ► Sistem ► Lisanslama

Tablo, o an kullanılan lisansları içerir.

Lisans altındaki öge	Lisanslanmış fonksiyonlar.
	<p>Sanal Entegratör Bir sanal makinedeki Integrator için kullanılır.</p> <p>DECT Manager - Çok Hücreli Sanal Integrator içeren bir kurulumda DECT-Manager olarak kullanılan 100 adede kadar tek hücreli cihaz veya gömülü Integrator içeren bir kurulumda beş dört kadar cihaz için kullanılır.</p> <p>AML için lisanslar (Alarming, Messaging, Location)</p> <p>Mesajlaşma Bir alarm sunucusuyla (veya diğer sunucular/platformlarla) işbirliğine olanak sağlar. Bir alarm sunucusunun mesajları, DECT el cihazlarının gönderilebilir. Kullanıcıların yanıtları, sunucuya geri gönderilir.</p> <p>Konum Konum/alarm sunucularıyla işbirliğine olanak sağlar. Bir el cihazının konumu, sunucuda görünür duruma getirilebilir.</p> <p>Konum verileri göndermesi gereken her el cihazı kendine ait bir Konum lisansına ihtiyaç duyar.</p> <p>Konum lisansı bir Mesajlaşma lisansı içerir.</p>
Kullanılabilir Lisanslar	Sipariş edilen lisans sayısı. Etkinleştirme süresi zarfında maksimum sayı kullanıma sunulur.
Kullanılmış Lisanslar Durum	Güncel konfigürasyon için ihtiyaç duyulan lisans sayısı. Geçiş döneminin kalan gün sayısı (veya süresi dolan).

Mevcut durumda kullanılan lisanslar hakkındaki ayrıntılı bilgileri görüntüleme

- **Lisans durumunu göster** düğmesine tıklayın . . . Lisans paketinin tanımı, lisansın durumu ve etkinleştirme süresi gösterilir.

Lisans dosyasını yükleme

Yetkili satıcınız, size lisans etkinleştirme dosyasını gönderir.

- **Göz at...** düğmesine tıklayın ► Bilgisayarınızın dosya sisteminden daha önce kaydedilen lisans dosyasını seçin. ► **Yükle** düğmesine tıklayın . . . lisans etkinleştirilir.

Geçiş dönemi

- İlk başlatmadan ve fabrika ayarlarına her geri getirmeden sonra, kurulum, satın alınan lisanslar olmadan 35 gün süreyle hiçbir kısıtlama olmadan çalıştırılabilir (geçiş dönemi). **Durum** sütununda, geçiş döneminin kalan günleri gösterilir.
- 35 gün sonra, kayıtlı tüm el cihazlarında 35 gün daha **Lisans durumunu kontrol edin** mesajı görüntülenir. **Durum** sütununda **Grace period - expired** görüntülenir. Sistem hâlâ tam kapsamda çalışır durumdadır.
- İlk başlatmadan veya fabrika ayarlarına getirmeden toplam 70 gün sonra, geçerli bir lisans dosyası yüklenene kadar DECT-Manager başına paralel arama sayısı 1'e düşürülür.
- **Mesajlaşma** ve **Konum** lisanslarının bir geçiş dönemi yoktur. Bunun yerine, bir el cihazı için test lisansları verilir.

Master-DECT-Manager

Sanal Integrator fiziksel bir cihaz olmadığı için, DECT-Manager yönetimindeki lisanslama için bir Master-DECT-Manager belirlemeniz gerekir. Lisans, Master-DECT-Manager'ın MAC adresine atanır.

Master-DECT-Manager bozulursa ve değiştirilmesi gerekirse, lisans geçerliliğini kaybeder. Yeni bir lisans dosyası talep etmek için bir aylık bir süreye sahipsiniz.

Hazırlama ve yapılandırma

Bu sayfada, telefon sistemi için hazırlama sunucusunu belirleyebilir veya bir otomatik yapılandırma işlemini başlatabileceğiniz bir yapılandırma dosyasını indirebilirsiniz.

admin kullanıcı rolü için sadece Integrator'un kullanıcı arayüzünde kullanıma sunulmuştur.

Hazırlama, gerekli yapılandırma ve hesap verilerinin VoIP telefonlarına (burada DECT baz istasyonları) yüklendiği işlemdir. Bu işlem, profiller yardımıyla gerçekleştirilir. Profil, VoIP telefonuna özel ayarları, VoIP servis sağlayıcı verileri ve kullanıcıya özel içerikler içeren bir yapılandırma dosyasıdır. Bu dosya, açık internet veya yerel ağ üzerinden erişilebilir bir HTTP hazırlama sunucusunda bulunmalıdır.

Otomatik yapılandırma, telefon sisteminin otomatik olarak bir sunucuya bağlandığı ve servis sağlayıcıya özgü parametreleri (örn. SIP sunucusunun URL'si) ve kullanıcıya özgü parametreleri (örn. kullanıcı adı ve şifresi) indirip kalıcı belleğine kaydettiği işlemdir. Otomatik yapılandırma, sadece VoIP telefon görüşmeleri için gerekli parametrelerle sınırlı değildir. Başka parametrelerin de yapılandırılması için kullanılabilir, örn. VoIP telefonlar tarafından destekleniyorsa online hizmetlerin ayarları. Teknik nedenlerle telefonun tüm yapılandırma parametreleri için bir otomatik hazırlama mümkün değildir.



Bir hazırlama sunucusunu düzenleme ve telefonlar için hazırlama profili oluşturmayla ilgili ayrıntılı bilgiler: → wiki.gigaset.com

► **Ayarlar** ► **Sistem** ► **Yapılandırma ve Düzenleme**

Yapılandırma sunucusu

► Hazırlama sunucunuzun URL'sini metin alanına girin. Değer: en fazla 255 karakter

Otomatik yapılandırma dosyası

Servis sağlayıcınız tarafından verilen bir yapılandırma dosyası varsa, bu dosyayı telefon sistemine indirin.

- ▶ **Göz at...** düğmesine tıklayın ve bilgisayarın dosya sisteminde yapılandırma dosyasını seçin. ▶ **Yükle** düğmesine tıklayın . . . Seçilen yapılandırma dosyası yüklenir.

Otomatik yapılandırmayı başlat

- ▶ Düğmeye tıklayın . . . Seçilen yapılandırma dosyası indirilir ve sisteme kurulur.



İşlem biraz zaman alır.

Güvenlik nedenleriyle, otomatik yapılandırma işlemini başlatmadan önce yapılandırmayı kaydetmeniz gerekir (→ s. 111).

Güvenlik

Bu sayfada, güvenli internet iletişimi için kullanılan sertifikaları yönetebilir ve HTTP doğrulaması için oturum açma bilgilerini tanımlayabilirsiniz.

admin kullanıcı rolü için sadece Integrator'un kullanıcı arayüzünde kullanıma sunulmuştur.

- ▶ **Ayarlar** ▶ **Sistem** ▶ **Güvenlik**

Sertifikalar

Telefon sistemi, internette TLS (Transport Layer Security) güvenlik protokolüyle güvenli veri bağlantıları kurmayı destekler. TLS'de istemci (telefon), sunucuyu sertifikaların yardımıyla tanımlar. Bu sertifikalar baz istasyonlarına kaydedilmiş olmalıdır.

Tüm sertifikaları kabul et

- ▶ Tüm sertifikaları onaylamak istiyorsanız **Evet** seçeneğini seçin.

Sunucu sertifikaları / CA sertifikaları

Liste, bir sertifikasyon kurumu (CA) tarafından sertifikalanmış sunucu sertifikalarını veya CA sertifikalarını içerir. Her iki listedeki sertifikalar, standart olarak uygulanmış veya Web-Konfigurator aracılığıyla indirilmiş ve geçerli olarak sınıflandırılmış, yeni kabul edilmişlerdir.

Sertifikalardan biri örn. süresi bittiği için geçersizse, **Geçersiz sertifikalar** listesine taşınır.

Geçersiz sertifikalar

Liste, sunuculardan alınan, ancak sertifika kontrolünü olumlu şekilde tamamlayamayan sertifikaları ve **Sunucu sertifikaları / CA sertifikaları** listelerindeki geçersiz olan sertifikaları içerir.

Geçersiz sertifikaları kabul etme/reddetme

Sertifikaları kabul etme:

- ▶ Sertifikayı seçin ve **Kabul et** düğmesine tıklayın . . . Sertifika, tipine göre **Sunucu sertifikaları / CA sertifikaları** listelerinden birine taşınır (sertifikanın geçerlilik süresi bitmiş olsa bile). Bir sunucu bu sertifikayla tekrar cevap verirse, bu bağlantı hemen kabul edilir.

Sertifikaları reddetme:

- ▶ Sertifikayı seçin ve **Reddet** düğmesine tıklayın . . . Sertifika, **Sunucu sertifikaları** listesine taşınır ve **Reddedildi** tanımı eklenir. Sunucu bu sertifikaya yeniden cevap verirse, bu bağlantı derhal reddedilir.

Sertifika bilgilerini kontrol etme

- ▶ Sertifikayı seçin ve **Detaylar** düğmesine tıklayın . . . Sertifikanın özelliklerini gösteren yeni bir Web sitesi açılır.

Bir listeden bir sertifika silme

- ▶ Sertifikayı seçin ve **Kaldır** düğmesine tıklayın. Sertifika listeden derhal silinir.

Yerel sertifikayı içe aktar

Telefon sisteminiz için başka sertifikaları da kullanıma sunabilirsiniz. Sertifikaların daha önce bilgisayarınıza indirilmiş olması gerekir.

- ▶ **Göz at...** düğmesine tıklayın ve bilgisayarın dosya sistemindeki yerel sertifika dosyasını seçin. ▶ **Yükle** düğmesine tıklayın . . . Seçilen sertifika yüklenir ve sertifikanın tipine göre sertifika listelerinden birine eklenir.

HTTP doğrulaması

HTTP doğrulaması için oturum açma bilgilerini (kullanıcı adı ve şifre) belirleyin. Oturum açma bilgileri, hazırlama sunucusunda hazırlama istemcisinin HTTP Digest doğrulaması için kullanılır.

HTTP digest kullanıcı adı

- ▶ HTTP doğrulaması için kullanıcı adını girin. Değer: en fazla 74 karakter

HTTP digest parolası

- ▶ HTTP doğrulaması için şifre girin. Değer: en fazla 74 karakter

Tarih ve saat

Sistem, standart olarak tarih ve saat internetteki bir zaman sunucusundan aktarılacak şekilde yapılandırılmıştır. Bu sayfada, zaman sunucusunu değiştirebilir, saat diliminizi ayarlayabilir ve internet zaman sunucusu yoksa, gerekli işlemleri yapabilirsiniz.

admin kullanıcı rolü için sadece Integrator'un kullanıcı arayüzünde kullanıma sunulmuştur.

► **Ayarlar** ► **Sistem** ► **Tarih ve Saat**

Zaman sunucusu

Sık kullanılan zaman sunucusu bu alanda önceden ayarlanmıştır.

- Metin alanına tercih ettiğiniz zaman sunucusunu girin. Birden çok sunucuyu virgülle ayırarak girin. Değer: en fazla 255 karakter

Son eşleme zamanı

Son senkronizasyonun zamanı.

Zaman Dilimi

- Seçenek menüsünden bulunduğunuz yerin zaman dilimini seçin.

Zaman dilimi, tüm DECT-Manager'lar ve her münferit DECT-Manager için ayarlanabilir.

- Burada tanımlanan zaman diliminin tüm DECT-Manager'lar için kullanılması gerekiyorsa **Tüm DECT Manager'larda Kullan** düğmesine tıklayın.

Sistem zamanı

Telefon sisteminin güncel durumda ayarlanmış saatini gösterir. Her dakikada bir güncellenir.

Yedek seçeneği

İnternet zaman sunucuları mevcut değilse, saati manüel ayarlayabilirsiniz.

- **Sistem zamanı** metin alanına saati girin. Düzenlemeye başladığınız anda otomatik saat güncellemesi iptal edilir.

Yerel Zaman Sunucusu olarak davran

Dahili zaman sunucusunu aığınız için yerel zaman sunucusu yapabilirsiniz.

- Dahili zaman sunucusunun yerel zaman sunucusu olarak kullanılıp kullanılmayacağını **Evet/Hayır** ile belirleyebilirsiniz.



Tarih ve saat, sistem genelinde tüm baz istasyonlarında ve tüm el cihazlarında senkronize edilir. Manüel olarak ayarlanan saatin tüm el cihazlarında görünmesi bir saat kadar sürebilir.

Senkronizasyon şu durumlarda yürütülür:

- Bir el cihazı telefon sistemine kaydedilirken
- Bir el cihazı kapatılıp tekrar açıldığında veya 45 saniyeden uzun bir süre telefon sistemi menzilin dışındayken tekrar menzilin içine girdiğinde
- Otomatik olarak geceleri saat 4.00'da

Tarihi ve saati el cihazında değiştirebilirsiniz. Bu ayar sadece söz konusu el cihazı için geçerlidir ve bir sonraki senkronizasyonda üzerine yazılır.

Tarih ve saat, söz konusu el cihazı için ayarlanan formatta görüntülenir.

Cihaz yazılımı

Bu sayfada, telefon sistemini cihaz yazılımı güncellemeleri ile güncel tutmak için gerekli ayarları yapabilirsiniz.

admin kullanıcı rolü için sadece Integrator'un kullanıcı arayüzünde kullanıma sunulmuştur.

Integrator / DECT Manager ve baz istasyonları için düzenli cihaz yazılımı güncellemeleri operatör veya servis sağlayıcı tarafından bir yapılandırma sunucusu aracılığıyla sağlanır. Bu güncellemeleri gerektiğinde Integrator/DECT-Manager'a yükleyebilirsiniz. Bir cihaz yazılımı güncellemesi bir güncelleme dosyası biçiminde hazırlanmışsa, bu dosyayı bilgisayarınıza kaydedebilir ve oradan indirebilirsiniz.



Baz istasyonlarının cihaz yazılımı DECT-Manager tarafından otomatik olarak güncellenir.

► Ayarlar ► Sistem ► Yazılım

Mevcut sürüm

Oturum açmış olduğunuz Integrator/DECT-Manager'ın güncel cihaz yazılımı sürümünü gösterir.

Şu sürüm için yedekleme mevcut

Daha eski bir sürümü kurarak cihaz yazılımını düşürebilirsiniz. Yeni bir cihaz yazılımı kurulurken, sistem otomatik olarak mevcut cihaz yazılımının bir yedeğini oluşturur. Daha sonra bu sürüme geçerseniz, dosya yedeği sisteme yüklenir. Bu sayede önceki cihaz yazılımı sürümlerini ve veri ayarlarını düşürebilirsiniz.



Farklı bir sürüme düşürmek, cihazı fabrika ayarlarına sıfırlar.

Cihaz yazılımı güncelleme dosyasını seçme

- ▶ **Yazılım dosyasının URL'si** metin alanına, cihaz yazılımının bulunduğu yapılandırma sunucusunun URL'sini girin

veya

- ▶ **Göz at...** düğmesine tıklayın ve bilgisayarın dosya sistemindeki cihaz yazılımı dosyasını seçin.

Cihaz yazılımı güncellemesini başlatma

Belirli bir tarihte: ▶ Onay kutusundaki işareti kaldırın **Hemen başlat** ▶ Aşağıdaki formatta bir başlangıç saati girin: YYYY-AA-GG SS:dd

Hemen: ▶ **Hemen başlat** öğesinin onay kutusunu işaretleyin (standart ayar) ... **Ayarla** düğmesine tıkladığınızda cihaz yazılımı güncellemesi başlatılır.

Onaylanmış program

Hemen başlat öğesini veya bir sonraki planlanan cihaz yazılımı güncelleme tarihini gösterir.

- ▶ Ayarları kaydetmek ve cihaz yazılımı güncellemesini başlatmak için **Ayarla** düğmesine tıklayın.

Güncelleme işlemi başladıktan sonra sistem otomatik olarak DECT-Manager'ı ve bunun altındaki tüm baz istasyonlarını günceller. Başka bir işlem yapılması gerekmez. Güncelleme işlemleri sırasında el cihazlarının baz istasyonlarıyla bağlantısı kesilir. Güncellenmenin başarılı olduğunu, el cihazlarının baz istasyonu ile tekrar bağlantı kurmasından anlayabilirsiniz.

Baz istasyonları listesinde baz istasyonlarının güncel sürümünü kontrol edebilir ve hangi baz istasyonları ve o an çevrimdışı olan DECT-Manager'larda bir cihaz yazılımı güncellemesinin yapılması gerektiğini görebilirsiniz.



Cihaz yazılımı güncellemesi uzun sürebilir. Bu süre içinde cihazın yerel ağla bağlantısını kesmeyin.



Test için (örn. yeni bir sürümü test etmek için), bir DECT-Manager alt sisteminde sistemin geri kalanının cihaz yazılımı sürümünden farklı bir cihaz yazılımı sürümü kullanılabilir.

DECT Manager sistemleri arasındaki geçiş, yalnızca protokol sürümleri aynı olduğunda mümkündür.

Integrator'dan farklı bir protokol sürümüne sahip bir DECT-Manager'da, Integrator ile birlikte çalışmayacağı için hizmet başlatılamaz. Uygun bir yazılıma ve protokol sürümüne sadece yazılım güncellemesi bir çözüm sağlar.

DECT-Manager cihaz yazılımı

Her DECT-Manager için cihaz yazılımı güncellemesini özel olarak planlayabilirsiniz. DECT-Manager'lar aşağıdaki bilgilerle birlikte listelenir:

DM Adı	DECT-Manager'ın tanımı.
Mevcut sürüm	DECT-Manager üzerinde mevcut durumda kurulu olan cihaz yazılımı sürümü.
Onaylanmış program	Hemen başlat veya bir sonraki planlanan cihaz yazılımı güncellemesinin tarihi.

Yazılım dosyasının URL'si Cihaz yazılımının bulunduğu yapılandırma sunucusunun URL'si. Belirli bir DECT-Manager'ı arama:

- ▶ **Arama** alanına bir arama terimi girin ve **Şurada ara** seçenek menüsünden arama kriterlerini seçin.

Bir DECT-Manager için ayarlar:

- ▶ Cihaz yazılımı güncellemesini planlamak istediğiniz DECT-Manager'ın yanındaki  ögesine tıklayın; ... **DM Adı** ve **Mevcut sürüm** görüntülenir.

Yazılım dosyasının URL'si

- ▶ Metin alanına, cihaz yazılımının bulunduğu yapılandırma sunucusunun URL'sini girin.

Planlanmış güncelleme zamanı

Belirli bir tarihte: ▶ Onay kutusundaki işareti kaldırın **Hemen başlat** ▶ Şu formatta bir başlangıç saati girin: YYYY-AA-GG SS:dd

Hemen: ▶ **Hemen başlat** ögesinin onay kutusunu işaretleyin (varsayılan ayar) ... **Ayarla** düğmesine tıkladığınızda cihaz yazılımı güncellemesi başlatılır.

Onaylanmış program

Hemen başlat ögesini veya bir sonraki planlanan cihaz yazılımı güncelleme tarihini gösterir.

- ▶ Ayarları kaydetmek için **Ayarla** düğmesine tıklayın.

Kaydetme ve geri yükleme

Bu sayfada, sistem yapılandırmasını kaydedebilir ve geri yükleyebilirsiniz.

admin ve **user** kullanıcı rolü için Integrator ve DECT-Manager'ın kullanıcı arayüzünde kullanıma sunulmuştur. **user** rollü kullanıcılar ayarları yedekleyebilir, fakat geri yükleyemez.

► Ayarlar ► Sistem ► Kaydet ve geri yükle

Telefon sisteminin yapılandırılması tamamlandıktan ve başta el cihazlarının kaydedilmesinden ve kayıtlarının kaldırılması olmak üzere her yapılandırma değişikliğinden sonra, sorun oluştuğunda güncel sistemin çabucak geri yüklenebilmesi için güncel ayarları bir dosyada bilgisayara kaydetmeniz gerekir.

Ayarları yanlışlıkla değiştirirseniz veya cihazı bir hata nedeniyle sıfırlamanız gerekirse, kaydedilmiş ayarları bilgisayardaki dosyadan tekrar telefon sistemine yükleyebilirsiniz.

Yapılandırma dosyası, el cihazlarının DECT kayıt verileri dahil, ancak el cihazlarının çağrı listeleri hariç olmak üzere tüm sistem verilerini içerir.

Yapılandırma verilerini kaydetme

► **Ayarları kaydet** düğmesine tıklayın ► Sistem iletişim kutusu alanında, yapılandırma dosyanın kaydedileceği konumu seçin. Yapılandırma dosyası için bir ad girin.

Varsayılan dosya adı:

<Integrator'un MAC adresi><Firmware sürümü><Dışa aktarma tarihi>_device-settings

Yapılandırma verilerini geri yükleme

► **Göz at...** düğmesine tıklayın ► Bilgisayarın dosya sistemindeki yapılandırma dosyasını seçin. ► **Yükle** düğmesine tıklayın . . . Seçilen yapılandırma dosyası yüklenir.



Kaydedilen yapılandırma dosyasını yeni bir cihaza da yükleyebilirsiniz.

Ön koşullar:

- Eski cihaz devre dışı bırakılmalıdır.
- Yeni cihazın cihaz yazılımı sürümü, belirlenmiş yamalar da dahil olmak üzere verilerin kaydedildiği cihazın sürümünden daha düşük olmamalıdır.

Otomatik yedekleme

Yapılandırmanızı düzenli aralıklarla bir SFTP sunucusunda yedekleyebilirsiniz (SFTP = Secure File Transfer Protocol).

Otomatik yedeklemeyi etkinleştirme

► **Etkinleştirildi** yanındaki onay kutusunu işaretleyin . . . Yapılandırmanın otomatik yedeklemesi, **Ayarlar** butonuna tıkladığınızda aşağıdaki ayarlara uygun şekilde etkinleştirilir.

Sunucu

- ▶ Yedeklemenin gönderilmesi gereken sunucusunun adresini girin.



URL, bir yatık çizgiyle (/) sonlanmalıdır; aksi takdirde SFTP'ye yükleme başlatılmaz.

Örnek: sftp://192.168.178.200/

Sistem, şu isimle bir yedek dosyası oluşturur:

<MAC adresi>_<yazılım sürümü>_YYYY_MM_DD_cihaz ayarları

Adı direkt olarak da girebilirsiniz:

Örnek: sftp://192.168.178.200/system_backup.cfg

Sunucu bağlantı noktası

- ▶ SFTP sunucusunun talepleri beklediği portun numarasını girin (ön ayar: 22).

Kimlik doğrulama ismi

- ▶ SFTP sunucusu için doğrulama adını girin.

Kimlik doğrulama şifresi

- ▶ SFTP sunucusu için şifreyi girin.

Planlanmış program

Belirli bir tarihte: ▶ **Hemen** yanındaki onay kutusunu devre dışı bırakın ▶ Yedeklemenin yapılması gereken bir gün veya birden çok haftanın gününü seçin ▶ Başlama zamanını şu formatta girin: SS:DD

Hemen: ▶ **Hemen** yanındaki onay kutusunu etkinleştirin . . . **Ayarla** butonuna tıkladığınızda yedekleme başlatılır.

Onaylanmış program

Hemen veya planlanan sonraki yedeklemenin tarihini gösterir.

Yeniden başlatma ve sıfırlama

Bu sayfada cihazı yeniden başlatabilirsiniz.

admin kullanıcı rolü için sadece Integrator'un kullanıcı arayüzünde kullanıma sunulmuştur.

- ▶ **Ayarlar** ▶ **Sistem** ▶ **Yeniden başlat ve Sıfırla**

Manüel yeniden başlatma

- ▶ **Şimdi yeniden başlat** düğmesine tıklayın ▶ **Evet** ile onaylayın . . . Yeniden başlatma işlemi hemen başlar.



Gömülü bir Integrator'a sahip bir sistemde, yerel DeCT-Manager'ın da yeniden başlatılıp başlatılmayacağına belirleyebilirsiniz.

Baz istasyonundan yönetilen mevcut tüm bağlantılar sonlandırılır.

Tek bir DECT-Manager'ı yeniden başlatma: → s. 40

Tek bir baz istasyonunu yeniden başlatma: → s. 49

Fabrika ayarlarına getirme

Tüm yapılandırmayı fabrika ayarlarına getirebilirsiniz. Bununla birlikte tüm ayarlar silinir, mevcut bağlantılar kesilir ve tüm görüşmeler sonlandırılır!



Fabrika ayarlarına geri getirme sırasında tüm cihaz ayarları kaybolur. Güncel yapılandırmayı daha önce yedekleyebilirsiniz (→ s. 111).

Fabrika ayarlarına geri getirme işlemi, cihaz tuşuyla da mümkündür (→ s. 18).

Cihaz rolünü belirleme

- Seçenek menüsünden **Cihaz rolünü değiştir**, cihazın sıfırlama işleminden sonra sahip olması gereken rolü seçin.

Yalnızca baz

Cihaz, basit bir baz istasyonuna dönüşür.

Hepsi bir arada - dinamik IP

Cihazda, Integrator + DECT-Manager + baz istasyonu rolleri aktiftir. Ağ yapılandırması, dinamik IP adreslemeye ayarlanır.

Hepsi bir arada - statik IP

Cihazda, Integrator + DECT-Manager + baz istasyonu rolleri aktiftir. Ağ yapılandırması aşağıdaki statik IP ayarlarına göre belirlenir:

IP adresi: 192.168.143.1

Alt ağ maskesi: 255.255.0.0

Ağ geçidi: 192.168.1.1

DECT-Manager + Baz - dinamik IP

Cihazda, baz istasyonu + DECT-Manager rolleri aktiftir. Ağ yapılandırması, dinamik IP adreslemeye ayarlanır.

DECT-Manager + Base - IP'yi koru

Cihazda, baz istasyonu + DECT-Manager rolleri aktiftir. Ağ yapılandırması, statik IP adreslemeye ayarlanır.

Yalnızca entegratör - dinamik IP

Cihazda sadece Integrator rolü aktiftir. Ağ yapılandırması, dinamik IP adreslemeye ayarlanır.

Yalnızca entegratör - IP'yi koru

Cihazda sadece Integrator rolü aktiftir. Ağ yapılandırması, statik IP adreslemeye ayarlanır.



Integrator'u bir sanal makinede çalıştırırsanız

- sadece **Integrator** rolleri kullanıma sunulur.
- cihazları sadece cihaz tuşuyla sıfırlayabilirsiniz (→ s. 18).

Cihazı sıfırlama

- ▶ Cihazı, **Cihaz rolünü değiştir** seçeneğindeki seçime göre fabrika ayarlarına geri getirmek için **Sıfırla** düğmesine tıklayın . . . Onaylama için bir iletişim penceresi açılır ▶ Şu düğmeyle onaylayın
 - Ev** **Kaydet ve geri yükle** sayfasında, şimdi güncel yapılandırmayı bilgisayarınıza kaydedebilirsiniz (→ s. 111).
 - Hayır** Sıfırlama işlemi hemen başlar. Güncel yapılandırma kaybolur.
 - İptal** Sıfırlama işlemi iptal edilir.

DECT ayarları

Bu sayfada, DECT kablosuz ağı için ayarları yapabilirsiniz.

admin kullanıcı rolü için sadece Integrator'un kullanıcı arayüzünde kullanıma sunulmuştur.

- ▶ **Ayarlar** ▶ **Sistem** ▶ **DECT ayarları**



Bu ayarlar değiştirilirse sistem yeniden başlatılmalıdır. O an devam eden aramalar kesilir.

ECO DECT

ECO DECT, güç tüketimini azaltan ve aktarım gücünde değişken bir azalma sağlayan çevre dostu bir teknolojidir.

DECT Radyasyon gücü

- ▶ DECT gönderme gücünü şartlarınıza göre ayarlayın:

Maksimum aralık: Cihazın menzili maksimuma ayarlanmıştır (standart ayar). Bu, el cihazı ve baz istasyonları arasında en iyi bağlantıyı sağlar. Bekleme modunda el cihazı herhangi bir telsiz sinyali iletmez. Sadece baz istasyonu, zayıf bir telsiz sinyali ile el cihazıyla bağlantısını korur. Bir arama sırasında, aktarım gücü otomatik olarak baz istasyonu ve el cihazı arasındaki mesafeye uyarlanır. Mesafe ne kadar azsa, telsiz sinyali emisyonu da o kadar düşük olur.

Sınırlı aralık: Telsiz sinyali gücü % 80'e kadar düşürülür. Bu nedenle menzil de kısalmır.

DECT güvenlik ayarları

Baz istasyonlarıyla el cihazları arasındaki DECT telsiz trafiği standart olarak şifrelidir. Aşağıdaki seçeneklerle güvenlik ayarlarını daha doğru tanımlayabilirsiniz.

DECT Şifreleme

- ▶ Seçeneğini etkinleştirin/devre dışı bırakın.

Etkin: Tüm aramalar şifrelenir.

Devre dışı: Hiçbir arama şifrelenmez.

Gelişmiş Güvenlik - Erken Şifreleme ve Yeniden Anahtarlama

- ▶ Seçeneğini etkinleştirin/devre dışı bırakın.

Etkin: Aşağıdaki mesajlar şifrelenir:

- Bir aramadaki CC mesajları (call control)
- Örn. numara çevirme veya CLIP bilgilerini gönderme gibi sinyalin erken aşamasında güvenilir olabilen veriler

Şifreleme için kullanılan anahtar, devam etmekte olan arama sırasında değiştirilir; bu da aramanın güvenliğini artırır.

Devre dışı: Erken aşamadaki CC mesajları ve verileri şifrelenmez.

Gelişmiş Güvenlik - Şifrelenmemiş aramalar için otomatik serbest bırakma

- ▶ Seçeneğini etkinleştirin/devre dışı bırakın.

Etkin: Şifreleme etkinleştirilmişse, şifrelemeyi desteklemeyen bir cihazdan gelen arama aktarıldığında şifreleme kaldırılır.

Devre dışı: Şifreleme asla kaldırılmaz.

DECT telsiz ayarları

Ülkeden ülkeye farklı düzenlemeler nedeniyle, DECT cihazlarının diğer alanlarda DECT sistemleri ile uyumlu olması için farklı frekans aralıkları kullanılmalıdır. N870 IP PRO Multicell Sistemi frekans aralığını bölgenizin koşullarına uyarlayabilirsiniz.

DECT Radyo frekans bandı

- ▶ Bölgenizde kullanılan telsiz frekans bandını seçin.



Sistemin çalıştırılacağı DECT frekans bandını bölgenize göre seçin. Bu, sistem genelindeki bir uyardır. Ayarı değiştirirseniz, DECT telsiz bileşeni yeniden başlatılır. Yanlış bir ayar yasal düzenlemeleri ihlal edebilir. Tereddüdünüz varsa ülkenizdeki telekomünikasyon kurumlarına başvurun.

Diyagnoz ve hata giderme

Durum bilgileri

Durum satırı, sistem çalışması ve katılan cihazlar hakkında önemli bilgiler verir.

► Durum ► Genel bakış

Aşağıdaki bilgiler sunulur:

Entegratör durumu	<ul style="list-style-type: none"> • Cihaz adı * • Cihaz rolü * • MAC adresi * • IP adresi * • DECT Frekans bandı • DECT PARI • Yazılım sürümü * • Tarih ve Saat * • Son yedekleme • Last backup transferred • Lisans bilgisi
DECT Manager'lar	<ul style="list-style-type: none"> • DECT Manager'ların Sayısı • Çalışan DECT-Manager sayısı • Farklı Yazılım Sürümüne sahip DECT Manager'ların sayısı <p>⚠ sembolü, DECT-Manager'ın o an devre dışı olduğunu gösterir.</p>
Baz istasyonları	<p>Sadece çok hücreli sistemlerde</p> <ul style="list-style-type: none"> • Etkin baz istasyonlarının sayısı • Bekleyen baz istasyonları sayısı • Çevrimiçi baz istasyonu sayısı (devrede) • Çevrimdışı baz istasyonları sayısı (devre dışı) • Sadece Baz İstasyonu için çağrı limiti
Mobil cihazlar	<ul style="list-style-type: none"> • Kayıtlı el cihazı sayısı (ulaşılabilir/tümü) • Kaydedilecek el cihazı sayısı <p>SIP kaydı olan el cihazlarının sayısı (bağlı/tümü)</p>



Listede, Integrator'da gösterilecek girişler görüntülenir. Bir yıldızla (*) işaretlenen girişler, DECT-Manager'ın durum sayfasında da gösterilir.

- Başlık satırındaki Hızlı bakış... ögesine tıklarsanız, ... diyagnoz bilgilerini ve ayarlarını içeren tüm sayfaların bulunduğu bir liste gösterilir.

Sistem yedeđi

Son yedekleme yanında, son sistem yedeklemenin tarihi ve saati gösterilir. Hiçbir sistem yedeđi oluşturulmazsa, bunun yerine **Hiçbir zaman** görüntülenir.

Sistem yedeđini oluřturma veya mevcut sistem yedeđiyle sistemi geri yüklem:

- ▶  **Sistem** ▶ **Kaydet ve geri yükle** öğelerine tıklarsanız, . . . **Kaydet ve geri yükle** sayfası açılır. (→ s. 111)

Yönetim

Bazı giriřlerde, doğrudan Web-Konfigurator'un uygun sayfasına gidebilirsiniz.

- ▶ Tablodaki ilgili giriřin yanında yer alan  butonuna tıklayın.

Baz istasyonu istatistikleri

Bu sayfada, diyagnoz amacıyla baz istasyonlarıyla ilgili çeřitli olayların sayaçları görüntülenir, örn. aktif kablosuz bağlantılar, geçiř, beklenmedik şekilde kesilen bağlantılar, vb.

admin ve **user** kullanıcı rolü için Integrator'un kullanıcı arayüzünde kullanıma sunulmuřtur.

- ▶ **Durum** ▶ **İstatistikler** ▶ **Baz istasyonları**

Ařađıdaki bilgiler sunulur:

DECT Manager Baz istasyonlarından sorumlu DECT-Manager'ın adı, olayların toplandıđı zaman aralıđı, yönetilen tüm baz istasyonlarının belirtilen zaman aralıđı içinde cevapsız ve aktif aramalarının sayısı.

Cevapsız Çađr.: Bunlar, DECT-Manager tarafından başarıyla alınan fakat örn. yetersiz kablosuz kapsama alanı nedeniyle el cihazına ulařmamıř, gelen aramalardır. Burada, kullanıcıların cevaplanmayan aramaları söz konusu deđildir.

- ▶ DECT-Manager'ın grubunu görüntülemek için **DECT Manager** giriřinin yanındaki  düđmesine tıklayın.

Not: DECT-Manager'ın tanımının yanındaki  sembolü, dikkat edilmesi gereken bir durum olabileceđini gösterir.

Küme Grup numarası, tüm grup baz istasyonları için toplanan olayların özeti

- ▶ Grubun baz istasyonlarını göstermek için **Küme** giriřinin yanındaki  düđmesine tıklayın.

Baz istasyonu Baz istasyonunun tanımı



Ařađıdaki bilgilerin bazıları gizlenmiř olabilir. **Görüntüle** seçenek menüsüyle istediđiniz sütunların görüntülenmesini sađlayabilirsiniz.

Özellikler

MAC adresi	Baz istasyonunun MAC adresi
RPN	Radio Fixed Part Number, telsiz modülünü tanımlar
Sync RPN	Baz istasyonunun senkronize edildiği diğer baz istasyonunun RPN'si
Senkronizasyon Seviyesi	Senkronizasyon seviyesi
İstatistikler	
Bağl	DECT-MAC-Layer üzerinde kurulan bağlantı sayısı Örneğin şu kullanıcı eylemleri nedeniyle: VoIP aramaları, bir online telefon rehberine erişimler, internet bağlantıları, vb. Veya şu sistem eylemleri nedeniyle: Bekleme ekranının güncellenmesi, tarih/saat senkronizasyonu, el cihazlarının Roaming için yerini belirleme, vb.
Ho kurulumu	Gelen geçiş sayısı
Ho sürümü	Giden geçiş sayısı
Çağrı kesilmeleri	Kaybedilen bağlantıların, yani kesilen görüşmelerin sayısı
Asenkron	DECT senkronizasyonunun telsiz üzerinden kesilme sıklığı
Meşgul	Modülün mümkün olan maksimum sayıya ulaşma sıklığı. Baz istasyonu meşgul durumuna geçti ve diğer modüller için yük dengeleme taleplerini reddetti.
Bağl. kesilmeleri	Baz istasyonu ile LAN bağlantısının kesilme sıklığı
Çağrılar	Aktif görüşmeler
Çağrılar-Pik	Maksimum paralel görüşme sayısı
Sync değiş tokuşu	Senkronizasyon değişimi sayısı, yani bir sistem arızası nedeniyle Synchronisation-Master'ın kaç kez değiştirildiği.
q-idx-lt	LAN senkronizasyon kalitesi > %90 LAN senkronizasyonu çalışıyor. Kalan % 10, senkronizasyon kalitesini belirler. > %93 Senkronizasyon kalitesi iyi.
o-thr-exc	PTP ofsetinin eşik değer sayısı PTP sapması > 500 ns ise sayaç arttırılır. Ağ gerekliliklerine göre PTP sapması < 500 ns olmalıdır.
d-thr-exc	DLS ofsetinin eşik değer sayısı DLS sapması > 1000 ns ise sayaç arttırılır.

İşlemler

Baz istasyonları hakkındaki ayrıntılı istatistik verilerini görüntüleme

- Bir baz istasyonunun adının yanındaki  düğmesine tıklayın . . . baz istasyonunun senkronizasyonu hakkındaki istatistik raporları ve diğer sistem bilgileri görüntülenir.

CSV dosyası bilgilerini dışa aktarma

İstatistik verilerini işlemeye devam etmek için bu verileri CSV formatında (Comma Separated Value) dışa aktarabilirsiniz.











- **Dışa aktar** düğmesine tıklayın ► Dosya seçimi iletişim kutusunda, dosyanın kaydedileceği bir konum seçin.

Grup hiyerarşisinin grafik görünümünü görüntüleme

Grubun baz istasyonlarını, bu baz istasyonlarının çevre baz istasyonlarına göre oranını ve senkronizasyon hiyerarşisini gösteren bir grafiği açabilirsiniz.

- Bir DECT-Manager'ın grup ağacını açın ► Bir grup seçin ► **Küme grafiğini göster** düğmesine tıklayın ... Seçilen grubun baz istasyonları bir grafikte gösterilir.

Gösterim:

Bağlantılar		RSS aralığı 43 - 100, iyi - mükemmel
		RSSI aralığı 0 - 42, düşük
		Veri yok
Baz istasyonlarının durumu		Aktif ve senkronize
		Başka durum (diğer bilgileri almak için sembole tıklayın)
		Devre dışı
Senkronizasyon modu		DECT, dahili senkronizasyon
		DECT, harici senkronizasyon
		LAN, dahili senkronizasyon
		LAN, harici senkronizasyon
		RFPI, harici senkronizasyon

Örnek:

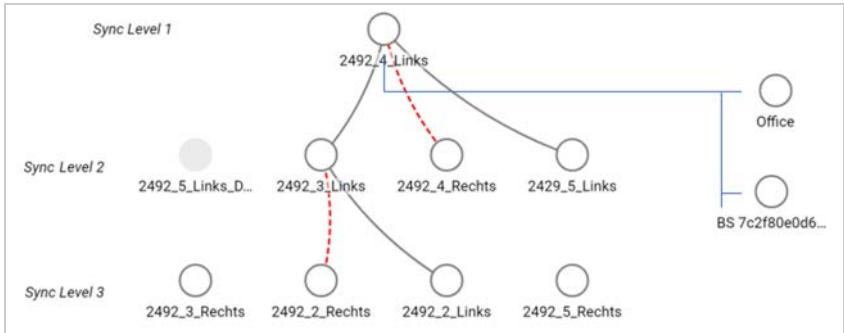

Grafiği dosya olarak kaydetme: ► **Resmi kaydet** düğmesine tıklayın ► Dosya seçimi iletişim kutusunda, grafik dosyasının kaydedileceği konumu seçin ... Grafik, PNG formatında kaydedilir.

İstatistiği sıfırlama

- **Tümünü sıfırla** düğmesine tıklayın ... Tablodaki sayaç sıfırlanır.

Liste filtreleme

- **Sütun seç** seçenek menüsünde bir filtre ayarlamak istediğiniz sütunu seçin. Sütunların gizlenmiş olabileceğine dikkat edin.
- Metin alanına filtre kriterlerini girin ► **Filtre** düğmesine tıklayın ... Sadece fitreye uygun girişler gösterir.

Listeyi belirli sayaç değerlerine göre filtrelemek için aşağıdaki seçenekler kullanıma sunulmuştur:

< küçüktür > büyüktür = eşit
 <= küçüktür veya eşittir >= büyüktür veya eşittir

MAC adresi sütunu için sadece aşağıdaki koşula izin verilir: = MAC adresi. **MAC adresi** aşağıdaki formatta belirtilmelidir: **aabbccddeeff** (iki nokta üst üste işareti olmadan)

Filtreyi silme: ► **Temizle** düğmesine tıklayın

Örnekler:

Tabloda, sadece 20'den fazla meşgul durumunun bulunduğu baz istasyonlarının gösterilmesi isteniyor. Buna aşağıdaki filtre ayarlarıyla erişilebilir:

Meşgul	>20	Filtre	Temizle
--------	-----	--------	---------

Tabloda, sadece bağlantı kesintisi 5'ten az olan baz istasyonlarının gösterilmesi isteniyor. Buna aşağıdaki filtre ayarlarıyla erişilebilir:

Çağrı kesilmeleri	<5	Filtre	Temizle
-------------------	----	--------	---------

Sütunları gösterme/gizleme

- Sol taraftaki **Görüntüle** seçenek menüsüne tıklayın ► Tabloda gösterilmesini istediğiniz sütunları seçin (👁 / 🙋 = gösterilir/gizlenir).
 Gizlenemeyen sütunların tanımlarının arka planı gri renktedir.

Olaylar

Sayfada, sistemin çalışması sırasındaki olaylarla ilgili bilgiler gösterilir.

admin ve **user** kullanıcı rolleri için Integrator'un kullanıcı arayüzünde kullanıma sunulmuştur. **user** rollü kullanıcılar girişleri silebilir.

- **Durum** ► **İstatistikler** ► **Olaylar**

Zaman damgası	Olayın tarih ve saati
DECT Manager	İlgili DECT-Manager
Olay Türü	örn. Çökme, Yeniden başlatma, sıfırlama
Şiddet	Kritik, Yüksek, Orta, Düşük, Bilgi
Bilgi	Ayrıntılı bilgiler, örn. olaya yol açan bileşen

İşlemler

Ayrıntılı bilgileri bir dosyaya indirme

Durumlarla ilgili ayrıntılı bilgi almak için, bir hataya yol açan olay bilgilerini bir dosyaya indirebilirsiniz. Gerekliyse bu dosyayı sorumlu servis personeline iletebilirsiniz.

- ▶ Hakkında bilgi indirmek istediğiniz olayların yanındaki onay kutusunu veya tüm olayları indirmek için **Zaman damgası** yanındaki onay kutusunu işaretleyin.
- ▶ **İndir** düğmesine tıklayın ve protokol dosyalarını kaydetmek için dosya sisteminde bir konum seçin. . . . Seçilen her olay için bir protokol dosyası oluşturulur. Tüm protokol dosyaları .tar uzantılı bir dosyaya kaydedilir.

Girişleri silme

- ▶ Silmek istediğiniz olayların yanındaki onay kutusunu veya olayların tümünü silmek için **Zaman damgası** yanındaki onay kutusunu işaretleyin.
- ▶ **Sil** düğmesine tıklayın.

Listeyi güncelleme

- ▶ Tablodaki verileri güncellemek için **Yenile** düğmesine tıklayın.

Sistem protokolü ve SNMP-Manager

Sistem protokolünde (SysLog), işletim sırasında telefon sisteminin seçilen prosesleri hakkında bilgi toplanır ve yapılandırılmış SysLog sunucusuna gönderilir.

admin kullanıcı rolü için sadece Integrator'un kullanıcı arayüzünde kullanıma sunulmuştur.

- ▶ **Ayarlar** ▶ **Sistem** ▶ **Sistem loglama**

Sistem loglamayı etkinleştir

- ▶ Protokolleme fonksiyonunu etkinleştirmek/devre dışı bırakmak için onay kutusunu işaretleyin/işareti kaldırın.

Sunucu adresi

- ▶ SIP-Proxy sunucunuzun IP adresini veya Syslog sunucunuzun tam niteleyici DNS adını girin.
Değer: en fazla 240 karakter

Sunucu bağlantı noktası

- ▶ Syslog sunucusunun gelen talepleri beklediği port numarasını girin.

Bölüm: 1-65535; standart ayar: 514

İletim protokolü

- ▶ Syslog sunucusu ile iletişim için kullanılan aktarım protokolünü seçin.

Loglama seviyesi

- ▶ Sistem protokolünde yer alması veya yer almaması için protokol bilgilerinin yanındaki onay kutusunu işaretleyin/işareti kaldırın.

Tüm DECT-Manager'lar için aynı SysLog yapılandırmasını kullanmak istiyorsanız:

- ▶ **Tüm DECT Manager'larda Kullan** butonuna tıklayın.



Her DECT-Manager için SysLog sunucusunu ayrı düzenleme → s. 40.

SNMP istatistiği

SNMP (Simple Network Management Protocol), ağ cihazlarının denetimi ve kumandası için sık kullanılan bir protokoldür. Bir SNMP Manager tarafından işlenecek olan baz istasyonlarındaki olaylar hakkında yönetim ve istatistik verileri toplamak için, SNMP sunucu yapılandırmasına uygun olarak adres ve kimlik doğrulama bilgilerini girmeniz gerekir. SNMPv3 desteklenir; bu sırada, doğrulamalı ve veri korumalı iletişim gerçekleşir.

- ▶ **SNMP yönetici adresi** alanına SNMP-Manager sunucusunun IP adresini ve **SNMP yöneticisi bağlantı noktası** alanına da SNMP-Manager tarafından kullanılan port numarasını girin. Standart ayar: 162

SNMP veritabanına erişim için bir kimlik doğrulaması gereklidir.

- ▶ **SNMP kullanıcı adı** ve **SNMP parolası** öğelerini girin.

SNMP-Manager'a erişim verileri tüm DECT-Manager'lar veya her DECT-Manager için ayrı ayarlanabilir (→ s. 39).

- ▶ Burada tanımlanan erişim verilerinin tüm DECT-Manager'lar için kullanılması gerekiyorsa **Tüm DECT Manager'larda Kullan** düğmesine tıklayın.

Yapılandırma

N870 IP PRO Varsayılan yapılandırma

Kullanıcı adı:	admin
Doğrulama protokolü:	SHA
Şifre:	snmp-admin
Privacy protokolü:	AES
SNMP-Traps için hedef adres (SNMP-Manager'ın IP adresi ve portu):	0.0.0.0:162

SNMP-Manager yapılandırma örneği

Hedef sistem:	N870 IP PRO IP adresi
Kullanıcı adı:	admin
Hedef port:	161
Güvenlik seviyesi:	Auth, Priv
Doğrulama protokolü:	SHA
Doğrulama şifresi:	snmp-admin
Privacy protokolü:	AES128
Privacy şifresi:	snmp-admin

SNMP komutları (örnekler):

Belirli bir MIB değişkeninden başlayarak MIB bilgilerinin sorgulanmasını:

```
snmpwalk -v3 -l authPriv -u admin -a SHA -A snmp-admin -x AES -X snmp-admin "ipaddress"
1.3.6.1.4.1.32775.1.1.1
```

MIB ağacındaki sonraki bilgiyi sorgulama:

```
snmpgetnext -v3 -l authPriv -u admin -a SHA -A snmp-admin -x AES -X snmp-admin "ipaddress"
1.3.6.1.4.1.32775.1.1.1.1
```

SNMP-Traps yapılandırması:

```
trapsess -v 3 -u admin -l AuthPriv -a SHA -A snmp-admin -x AES -X snmp-admin "ipaddress"
```

Yönetim bilgilerini MIB formatında kaydetme

Tüm baz istasyonları için yönetim bilgilerini MIB söz dizimine kaydedebilirsiniz.

- **MIB'yi indir** düğmesine tıklayın ► Dosya seçimi iletişim kutusunda, MIB dosyasının kaydedileceği konumu seçin. . . . MIB verilerini içeren dosya TXT formatında kaydedilir.

Diyagnoz

Diyagnoz için, farklı içeriğe sahip bir bellek dökümü (Dump) oluşturabilirsiniz. Bir bellek dökümü, sistem hatalarına neden olan sorunları teşhis etmeleri, tanımlamaları ve çözmeleri konusunda yazılım geliştiricilere ve sistem yöneticilerine yardımcı olabilir.

► Durum ► Olaylar ► Tanılama

Diyagnoz bilgilerini içeren bir standart set indirilir. Ek olarak aşağıdaki seçenekleri ekleyebilirsiniz:

Core dump	Mevcutsa, çöken bir uygulamaya ait Core-Dump'ı dahil eder.
Ram dump	Mevcutsa, çöken bir CCS'ye ait RAM-Dump'ı dahil eder. (CSS = Co-Processor for DECT and Media-Real-time-Processing) Core-Dump ve CSS-RAM-Dump, daha sonraki hata arama işlemleri için servis personeli tarafından kullanılabilir. Dosya boyutu birkaç MB olduğu için, sistem bellek dökümünün sınırlı toplam boyutu nedeniyle tüm veriler toplanamayabilir. Bu nedenle bu seçenekleri dikkatli şekilde seçmeniz gerekir.
Son olay sysdump	Son olayın bellek dökümü. Sistem belleğinin sadece son olayı gösteren kısmını içerir.
Ayarları kaydet	Seçenek etkinleştirilmişse, teşhis dosyası tam yedeği (varsayılan) içerir. Tüm ayarları içerdiği için bir tam yedekleme sorun çözümünü hızlandırır. Müşteri gizlilik nedenleriyle bu tür bir yedek eklemek istemiyorsa seçenek devre dışı bırakılabilir. Bu durumda, bir teşhis dosyası oluşturulurken onay işareti her seferinde kaldırılmalıdır.

- Dahil etmek istediğiniz Dump tipinin yanındaki onay kutusunu etkinleştirin.
- **İndir** düğmesine tıklayın ► Sistem iletişim kutusu alanında, Dump dosyasının kaydedileceği konumu seçin. Dump dosyası için bir ad girin. Dosya, tar arşivi olarak oluşturulur.
Dosya adı standarttır
<Integrator'un MAC adresi><Firmware sürümü><Dışa aktarma tarihi>_diagnostics.tar

Taşıma

Tek bir DECT-Manager içeren küçük veya orta bir N870 IP PRO Multicell Sistemi ürününü bir çoklu DECT-Manager kurulumuna taşımak için aşağıdaki işlemleri yapın:

- 1 Gerekli lisansları kurun (→ s. 103).
- 2 Mevcut kurulumun baz istasyonlarının ve el cihazlarının yapılandırmasını dışa aktarın.
 - ▶ **Ayarlar ▶ Baz istasyonları ▶ Yönetim** (→ s. 48)
 - ▶ **Ayarlar ▶ Mobil cihazlar ▶ Yönetim** (→ s. 75)
- 3 Integrator'un sanal makinesini (*.ova dosyası) Hypervisor'a aktarın (→ s. 21).
- 4 Gelecekte DECT-Manager olarak kullanılacak cihazlar için cihaz rolünü tanımlayın (→ s. 22).
- 5 Integrator'un yapılandırmasını DECT-Manager'a ekleyin.
 - ▶ **Ayarlar ▶ DECT Manager ▶ Yönetim** (→ s. 37)
- 6 DECT-Manager'ı Integrator'a kaydedin.
 - ▶ **Ayarlar ▶ Sistem ▶ Entegratör Yapılandırması** (→ s. 43)
- 7 Baz istasyonlarının ve el cihazlarının yapılandırmasını yeni yapılandırmaya aktarın.
 - ▶ **Ayarlar ▶ Baz istasyonları ▶ Yönetim** (→ s. 48)
 - ▶ **Ayarlar ▶ Mobil cihazlar ▶ Yönetim** (→ s. 75)
- 8 Baz istasyonları için yeni bir senkronizasyon hiyerarşisi oluşturun.
 - ▶ **Ayarlar ▶ Baz istasyonları ▶ Senkronizasyon** (→ s. 51)
- 9 Gerekirse, DECT-Manager senkronizasyonu üzerinden grupları kapsayan bir senkronizasyon oluşturun.
 - ▶ **Ayarlar ▶ DECT Manager ▶ Senkronizasyon** (→ s. 44)



Taşıma sırasında baz istasyonlarının senkronizasyonu kaybolur. Devam eden aramalar kesilir. Taşıma işlemi sırasında lütfen telefonun kullanılmadığından emin olun.

Baz istasyonlarının içe aktarılması, yerel baz istasyonu fiziksel olarak yeni DECT-Manager'a bağlı olduğu için yerel baz istasyonlarının tüm verilerini içermez.



Açıklanan prosedür sadece birinci bir DECT-Manager'dan çoklu DECT-Manager kurulumuna taşınma için geçerlidir. Çoklu DECT-Manager kurulumuna aktarılan ikinci bir kurulumun el cihazları, eski PARI'lerini çoklu DECT-Manager kurulumuna aktaramaz. Bu nedenle, bu el cihazları **Kaydet** durumunda içe aktarılır ve DECT kayıt işlemi tekrarlanmalıdır.

İkinci bir sistemin baz istasyonlarının içe aktarılmasında baz istasyonlarının kayıt işleminin tekrarlanmasına gerek yoktur.

Bir N870 IP PRO baz istasyonunda el cihazını kullanma

N870 IP PRO fonksiyonları kayıtlı el cihazlarında mevcuttur. Telefon sisteminin fonksiyonları el cihazının menüsüne eklenir. Yerel telefon rehberi veya organizatör gibi el cihazına özgü fonksiyonlar burada açıklanmaz. Bununla ilgili bilgileri ilgili el cihazının kullanım kılavuzunda bulabilirsiniz. Fonksiyonların kullanılabilirlik durumu veya isimleri, farklı el cihazlarında aynı olmayabilir.



Hangi Gigaset el cihazlarının N870 IP PRO çok hücreli sisteminin tüm fonksiyonlarını desteklediğini wiki.gigaset.com adresinde öğrenebilirsiniz.

Arama yapma

N870 IP PRO'ya kayıtlı her bir el cihazında arama yapabilirsiniz.

Ön koşul: Telefon sistemine kayıtlı baz istasyonlarından en az birinin hücresinde bulunuyorsunuz.

Baz istasyonlarının hücreleri, birlikte telefon sisteminin DECT kablosuz ağını oluşturur. Bir el cihazında, görüşmeleri tüm kablosuz ağda başlatabilir veya cevaplayabilir ve bir görüşme sırasında hücreyi değiştirebilirsiniz (geçiş).

Geçiş için ön koşul: Katılan baz istasyonları aynı gruba atanmış ve senkronize edilmiş olmak zorundadır (→ s. 51).

Her el cihazına bir gönderme ve alma bağlantısı atanmıştır (→ s. 78).

N870 IP PRO, grup oluşturmaya olanak sağlayan bir telefon santraline bağlıysa, VoIP bağlantıları gruplara da atanabilir. Bu durumda el cihazınızdan, grup numaranıza yönlendirilen aramaları da alırsınız.

N870 IP PRO, internet üzerinden telefon görüşmesi yapmak için bir VoIP telefon santralinden veya bir VoIP servis sağlayıcısının hizmetlerinden faydalanır. Bazı telefon fonksiyonlarının kullanılabilmesi, bu fonksiyonların telefon santrali veya servis sağlayıcı tarafından desteklenip desteklenmediğine ve etkinleştirilip etkinleştirilmediğine bağlıdır. Gerekliyse özelliklerin açıklamasını telefon santralinizin işletmecisinden edinebilirsiniz.



Telefon santralinizin varsayılan ayarlarına bağlı olarak VoIP telefon santralinizin bölgesinin dışına çıkan aramalarda bir ön kod çevirmeniz gerekir (→ s. 87).

Arama

▶ Çağrı numarasını girin ▶ Kabul tuşuna kısa süreli basın

veya

▶ Kabul tuşuna uzun süreli basın ▶ Çağrı numarasını girin



Bağlantı, el cihazına atanmış SIP bağlantısı üzerinden oluşturulur (→ s. 78).



Sabit hattı arıyorsanız, muhtemelen şehir içi görüşmelerde de alan kodunu birlikte tuşlamamız gerekir (PABX/servis sağlayıcıya bağlı olarak). Ön kod telefon görüşmesi in yapılandırılmasında kaydedilmişse bu gerekli değildir (→ s. 87).



Tekrar arama listesinden arama

Tekrar arama listesinde, el cihazından en son aranan on numara yer alır.

- ▶ Kabul tuşuna  kısa süreli basın . . . Tekrar arama listesi açılır ▶  Girişi seçin ▶ Kabul tuşuna  basın

Arama listesinden arama

Arama listelerinde; en son cevaplanmış aramalar, aranmış numaralar ve cevapsız aramalar bulunur.

- ▶  ▶   Çağrı Listeleri ▶ Tamam ▶  Listeyi seçin ▶ Tamam ▶  Girişi seçin ▶ Kabul tuşuna  basın



Cevapsız Çağrılar listesi  mesaj tuşuna basarak açılabilir.

Geri aramayı başlatma

Telefon sistemi veya servis sağlayıcı CCBS veya CCNR'yi destekliyorsa, aranan bir görüşmecinin hattı meşgulse bir geri arama işlemi etkinleştirebilirsiniz.

CCBS (Completion of Call to busy Subscriber) Meşgul modunda geri arama

CCNR (Completion of Calls on No Reply) Yanıt vermeme durumunda geri arama

CCBS veya CCNR'yi etkinleştirmek/devre dışı bırakmak için servis kodu, servis sağlayıcı ayarlarında yapılandırılmış olmalıdır (→ s. 73).

Geri aramayı etkinleştirme:

- ▶ Telefon santrali veya servis sağlayıcı için servis kodunu girin, örn. *6

Geri aramayı istemiyorsanız bu fonksiyonu kapatabilirsiniz:

- ▶ Telefon santrali veya servis sağlayıcı için servis kodunu girin, örn. #6

Aramaları cevaplama

El cihazınıza atanmış bağlantı için gelen aramaların sinyali verilir.

► Aramayı kabul etmek için  tuşuna basın.

Zil sesini kapatma: ► **Sessiz** ... Aramayı, ekranda görüntülediği sürece hâlâ kabul edebilirsiniz.

Aramayı reddetme: ► Bitirme tuşuna  basın

Arayanla ilgili bilgiler

Varsa arayanın numarası gösterilir. Arayanın numarası telefon rehberinde kayıtlıysa, isim gösterilir.

Telefon sisteminin Call-Manager'ını kullanma

Telefon sisteminin bir Call-Manager'ı kullanılabiliyorsa, gelen aramaların doğrudan el cihazı veya hoparlör üzerinden kabul edilmesi belirlenebilir. Bu, el cihazı için Web-Konfigurator'daki **Çağrı yöneticisi** bölümünde yapılandırılmalıdır (→ s. 80).



Grup kabulü

Grup için aşağıdaki gelen aramaları kabul edebilirsiniz.

Grup kabulü etkinleştirilmiş olmalıdır ve çağrı numarası veya SIP-URL girilmelidir. Bu, el cihazı için Web-Konfigurator'daki **Grup çağrısı yanıtı** bölümünde yapılandırılmalıdır (→ s. 80).

Görüşme sırasında arama bekletmeyi kabul etme/reddetme

Bir harici bir telefon görüşmesi sırasında, araya girme sesiyle başka bir görüşmecinin sizi aramaya çalıştığı sinyali verilir. Çağrı numarası aktarılıyorsa arayanın numarası veya adı görüntülenir.

- Aramayı reddetme: ► **Sçnkler** ►  **Reddet** ► **Tamam**
- Aramayı cevaplama: ► **Kabul** ► Yeni arayan ile görüşün. Birinci görüşme bekletilir.
- Görüşmeyi sonlandırma ve tutulan görüşmeye devam etme: ► Bitirme tuşuna  basın.

Üç katılımcılı görüşme

Danışma görüşmeleri

Bir harici telefon görüşmesi sırasında başka bir harici telefon görüşmesi yürütün. Birinci görüşme bekletilir.

► **Har. Çağ.** ►  ile görüşme yapılacak ikinci kişinin telefon numarasını girin ... Aktif görüşme beklemeye alınır ve ikinci katılımcı aranır.

İkinci katılımcı cevap vermediğinde: ► **Bitir**

Danışma görüşmesini sonlandırma

► **Sçnkler** ►  **Çagriyi Bitir** ► **Tamam** ... Birinci arayan ile görüşme tekrar etkinleştirilir.

veya

► Bitirme tuşuna  basın ... Birinci katılımcı yeniden aranır.

Geçiş yapma

İki kişiyle dönüşümlü olarak konuşabilirsiniz (Geçiş yapma). Diğer görüşme muhafaza edilir.

► Harici bir görüşme sırasında ikinci bir görüşmeciyi arayın (danışma görüşmesi) veya çağrısı bekletilen bir görüşmeciyi kabul edin ... Ekranda iki görüşmecinin numaraları veya adları görüntülenir.

► Kumanda tuşu  ile görüşmeciler arasında geçiş yapın.

Mevcut durumda aktif olan görüşmeyi sonlandırma

► **Sçnkler** ►  **Çagriyi Bitir** ► **Tamam** ... Diğer arayan ile görüşme tekrar etkinleştirilir.

veya

► Bitirme tuşuna  basın ... Birinci katılımcı yeniden aranır.

Konferans

İki görüşme ortağıyla aynı anda telefon görüşmesi yapabilirsiniz.

► Harici bir görüşme sırasında ikinci bir görüşmecinin numarasını arayın (danışma görüşmesi) veya çağrısı bekletilen bir görüşmeciyi kabul edin. ... Ardından:

Konferansı başlatın:

► **Konf.** ... Tüm arayanlar birbirini karşılıklı duyabilir ve birbiriyle konuşabilir.

Geçiş yapmaya geri dönüş:

► **Knf. Bitir** ... Konferansı başlatmış olduğunuz görüşmeciye tekrar bağlanırsınız.



Her iki görüşmeciyi telefon görüşmesini bitirme:

► Kapatma tuşuna  basın

Katılımcılar; her biri, kapatma tuşuna  basarak veya ahizeyi kapatarak telefon konferansındaki katılımını sonlandırabilir.

Görüşmeyi başka bir görüşmeciye aktarma

Bir görüşmeyi başka bir katılımcıya aktarabilirsiniz (bağlayabilirsiniz).

► **Har. Çag.** ekran tuşuyla bir harici danışma görüşmesi başlatın ►  ile ikinci kişinin telefon numarasını girin ... Aktif görüşme bekletilir ... İkinci katılımcılar aranır ► Bitirme tuşuna  basın (bir görüşme sırasında veya ikinci katılımcı cevap verdikten sonra) ... Görüşme diğer katılımcıya iletilir.



Görüşme aktarma seçenekleri telefon santrali veya servis sağlayıcı için doğru ayarlanmalıdır (→ s. 86).

Mesajların gösterimi

Cevaplanan ve cevapsız aramalarla ilgili mesajlar, cevapsız randevular ve şebeke telesekreterindeki mesajlar mesaj listelerinde saklanır ve el cihazının ekranında gösterilebilir.

El cihazında hangi bildirimlerin görüntüleneceği, el cihazının yapılandırılmasında **Cevapsız çağrılar ve alarmlar** bölümünde belirlenir (→ s. 81)

Cevapsız çağrı sayısı

İlgili seçenek etkinleştirilmişse, cevapsız ve cevaplanmış arama sayısı bekleme modunda el cihazının ekranında gösterilir.

Mesaj göstergesi (MWI)

Her mesaj tipi için (cevapsız arama, kaçırılan randevu, şebeke telesekreterinde yeni mesaj) mesaj göstergesi Web-Konfigurator üzerinden etkinleştirilebilir veya devre dışı bırakılabilir.

Bu seçenek etkinleştirilmişse; cevapsız arama, kaçırılan randevu veya şebeke telesekreterindeki yeni mesajları bildiren bir **yeni mesaj** geldiğinde mesaj tuşunun  LED'i yanıp söner.

Telefon rehberlerini kullanma

Şu seçenekler bulunur:

- El cihazınızın (yerel) telefon rehberi (bkz. El cihazının kullanım kılavuzu)
- LDAP sunucusu üzerinden sunulan şirket telefon rehberleri (→ s. 132)
- Farklı telefon rehberleri

Kullanılabilir telefon rehberleri, telefon sisteminin Web-Konfigurator'unda belirlenir (→ s. 89).

Telefon rehberini açma

Şirket telefon rehberini INT tuşuyla açma

Web-Konfigurator'da **INT tuşu için şirket içi rehber** seçeneğiyle ayarlanmışsa ve telefon sisteminin şirket telefon rehberine erişimi varsa, el cihazlarının INT tuşu  (kumanda tuşunun soluna basın) bir şirket telefon rehberini açar. Her el cihazı için açılacak izin ayrı ayarlanabilir (→ s. 79).

Telefon rehberlerini telefon rehberi tuşuyla açma

El cihazının telefon rehberi tuşu  (kumanda tuşuna basın) normalde şu şekilde yapılandırılmıştır:

- **Kısa süreli** basıldığında mevcut online telefon rehberleri açılır
- **Uzun süreli** basıldığında yerel telefon rehberi açılır

Bu atama, Web-Konfigurator'da **Direkt erişim için izin** seçeneğiyle her el cihazı için değiştirilebilir (→ s. 79). Belirli bir online telefon rehberine erişim atanabilir. Bu durumda yerel telefon rehberini, Telefon rehberi tuşuna uzun süre basarak açabilirsiniz.

Aşağıdaki açıklamada standart atama olduğunu kabul ediyoruz.



Telefon rehberlerini menü üzerinden açma

Kullanılan el cihazına bağlı olarak, el cihazının menüsü üzerinden kullanılabilir tüm telefon rehberlerine erişebilirsiniz:

Yerel telefon rehberi

▶  ▶  ▶  **Kayıtlar** ▶ **Tamam** ▶ **Rehber** ▶ **Tamam**

Telefon sisteminde düzenlenmiş tüm online telefon rehberlerinin listesi

▶  ▶  ▶  **Kayıtlar** ▶ **Tamam** ▶ **Çevrimiçi Rehber** ▶ **Tamam**

Telefon rehberleri, Web-Konfigurator'da belirtilen tanımlarla görüntülenir.

Bir şirket telefon rehberini el cihazında kullanımla ilgili örnek → s. 138



El cihazları bir N870 IP PRO cihazına bağlandığında, yerel telefon rehberinden girişleri başka bir el cihazına aktarmak mümkün değildir.

Şebeke telesekreterini kullanma

Şebeke telesekreteri ilgili hatta gelen aramaları cevaplar (ilgili VoIP çağrı numaraları).

Önkoşullar

Kullanıcının bir şebeke telesekreterine kaydedilmiş gelen sesli mesajları dinleyebilmesi için aşağıdaki ayarların yapılması gerekir:

VoIP telefon santralinde

▶ El cihazına atanacak VoIP bağlantısı için bir şebeke telesekreteri ayarlayın.



N870 IP PRO cihazında

- ▶ Servis sağlayıcı/telefon santrali yapılandırmasındaki **Net-AM MWI için SIP SUBSCRIBE** seçeneğini etkinleştirin (→ s. 69). Sistem, şebeke telesekreterindeki yeni mesajlarla ilgili mesaj almak için kaydedilir.
- ▶ El cihazlarının yapılandırmasına **Çağrı numarası veya SIP adı (URI)** girişini yapın ve şebeke telesekreterini **Ağ sesli mesaj kutusu yapılandırması** alt bölümünde etkinleştirin (→ s. 80).
- ▶ Opsiyonel: Mobil cihaz yapılandırmasındaki **Sesli mesaj için LED (MWI) ikazı** öğesini etkinleştirin (→ s. 81). Şebeke telesekreterindeki yeni mesajlar, mesajı tuşundaki MWI ışığıyla gösterilir.

Mesajları el cihazından dinleme

▶  tuşuna **uzun süreli** basın (1 tuşu şebeke telesekreterine atanmışsa)

veya

▶ Mesaj tuşuna  basın ▶  Şebeke telesekreterini seçin ▶ **Tamam**

veya

▶  ▶  ▶  **Telesekreter** ▶ **Tamam** ▶ **Mesajları Oynat** ▶ **Tamam** ▶  **Sebeke Gel. Kut.** ▶ **Tamam**

Anonsu hoparlör üzerinden dinleme: ▶ Hoparlör tuşuna  basın

LDAP telefon rehberi – Yapılandırma örneği

Bir LDAP telefon rehberinden girişlerin el cihazlarında da gösterilmesi için, telefonun LDAP istemcisi yapılandırılmalıdır. Bunun için şu işlemlerin yapılması gerekir:

- LDAP sunucusuna ve LDAP veritabanına erişimi düzenleme
- Gösterilecek nitelikleri belirleme (→ s. 134)
- Arama kriterlerini (filtreler) tanımlama (→ s. 134)







LDAP sunucusuna erişim

LDAP veritabanından girişlerin telefonlarda gösterilmesi için, Web-Konfigurator'da erişim verilerini girin.

► Ayarlar ► Çevrimiçi rehberler ► Kurumsal

- Düzenlemek istediğiniz LDAP telefon rehberinin adının yanındaki  düğmesine tıklayın. ... LDAP yapılandırma sayfası açılır.

Access to the LDAP data server

Directory name 	Telefon rehberimiz
	<input type="checkbox"/> Enable directory
Server address 	ldap.ourserver.com
Server port 	389
LDAP Search base (BaseDN) 	cn=phonebook,dc=example,dc=com
Username 	cn=user_1,ou=users,dc=company,dc=com
Password 	●●●●●●●●
Secure LDAP	None ▼

- **Dizin ismi** alanında telefon rehberi için bir ad girin.

Telefon rehberi, telefonlardaki ağ telefon rehberleri listesinde bu ad altında görüntülenir (→ s. 138).

- Telefon rehberinin telefonlarda görüntülenmesi için **Rehberi etkinleştir** seçeneğini seçin.

- ▶ LDAP sunucusu için erişim verilerini girin.

Sunucu adresi	LDAP sunucusunun IP adresi veya etki alanı adı, örn. 10.25.62.35 veya ldap.example.com
Sunucu bağlantı noktası	LDAP sunucusunun istemcilerden talepleri beklediği port. Normalde 389 port numarası kullanılır (standart ayar).
Kullanıcı Adı / Parola	LDAP sunucusu için erişim verileri



Her el cihazı için ayrı erişim verileri de kullanılabilir (→ s. 78).

LDAP Arama tabanı (BaseDN)

LDAP Arama tabanı (BaseDN) parametresiyle LDAP dizin ağacında arama için başlangıç noktası belirtilir. Başlangıç noktası, LDAP sunucusunda tanımlanmalı ve burada, LDAP istemcisinin sunucu yapılandırmasına göre girilmelidir. BaseDN, özel bir LDAP tanıımıdır. Pozisyonuyla birlikte hiyerarşik bir dizindeki bir nesneyi temsil eder.

BaseDN ile hiyerarşik LDAP veritabanının hangi bölümünde arama yapılacağı tanımlanır. Tüm telefon rehberine (örn. şirket telefon rehberine) veya sadece bir alt dizine (örn. belirli bir organizasyon biriminin telefon rehberine) erişim etkinleştirilebilir.

BaseDN, aşağıdan yukarıya doğru dizin bilgi ağacından geçilirken bulunan bir dizi RDN'den (Relative Distinguished Names) oluşur.

BaseDN şu şekilde belirtilir:

- Dizin hiyerarşisi, soldan sağa, en alt düzlemde en yüksek düzleme doğru belirtilir, örn. nesne, organizasyon birimi, organizasyon, etki alanı.
- Bir hiyerarşi düzlemi şu formata sahiptir: Slogan=Nesne, örn. cn=PhoneBook.
- Hiyerarşiler virgüllerle birbirlerinden ayrılır.
- BaseDN, dizin bilgi ağacında benzersiz olmalıdır.

Aşağıdaki nesnelere yaygın bir şekilde hiyerarşi düzlemleri olarak kullanılır:

cn: normal ad
ou: Organizasyon birimi
o: Organizasyon
c: Ülke
dc: Etki alanı bileşeni

Ancak başka nesnelere de kullanılabilir. Bu parametre için LDAP sunucusunun yapısıyla ilgili bilgiler gereklidir.

Nesnelerin anlamı, **Filtre** → s. 134 alt bölümünde açıklanmaktadır.

Örnekler:

Başlangıç noktası: example.com etki alanındaki PhoneBook nesnesi

Tanım: cn=PhoneBook,dc=example,dc=com

Başlangıç noktası: example.sales.com etki alanında bulunan sales/support alt dizinindeki PhoneBook nesnesi.

Tanım: cn=PhoneBook,o=support,ou=sales,dc=example,dc=sales,dc=com

Filtre

Filtreler yardımıyla, LDAP veritabanında telefonda belirli nesnelerin aranmasında kullanılan kriterleri tanımlayabilirsiniz.

- İsim filtresi, telefon rehberi girişi aramasında hangi niteliklerin kullanılacağını belirler.
- Numara filtresi, çağrı numaraları girilirken LDAP veritabanında otomatik arama için hangi niteliklerin kullanılacağını belirler.
- Bir ayrıntılı arama için başka filtreler tanımlanabilir.

Search in LDAP database

Enable list mode ?

Name filter ?	<input type="text" value="((cn=*)(sn=*))"/>
Number filter ?	<input type="text" value="((telephoneNumber=*)(mobile=*))"/>
Additional filter #1 name ?	<input type="text" value="City"/>
Additional filter #1 value ?	<input type="text" value="((l=*))"/>
Additional filter #2 name ?	<input type="text" value="Street"/>
Additional filter #2 value ?	<input type="text" value="((street=*))"/>
Display format ?	<input type="text" value="%sn, %givenName"/>
Max. number of search results	<input type="text" value="50"/>



LDAP protokolü filtre ve arama fonksiyonları için çeşitli ayar olanakları sunar, örn. Wildcard'lar, sabit karakter dizileri ve başka operatörler. Ayrıntılı bilgi için bkz. [RFC 4515](#).

Filtre formatı

Bir filtre en az bir kriterden oluşur. Bir kriter, girilen karakter dizisinin aranacağı LDAP niteliğini belirler, örn. sn=% . Yüzde işareti (%) kullanıcı girişi için bir yer tutucudur.

Operatörler

Filtre oluşturmak için aşağıdaki operatörler kullanılabilir:

Operatör	Anlamı	Örnek
=	Eşitlik	(attribute1=abc)
!=	Olumsuzluk	(!(attribute1=abc))
>=	Büyüktür	(attribute1>=1000)
<=	Küçüktür	(attribute1<=1000)
~	Yakınlık (LDAP sunucusuna bağlıdır)	(attribute1~=abc)
*	Yer tutucu	(attr1=ab*) veya (attr1=*c) veya (attr1=*b*)

VE (&) veya VEYA mantıksal operatörleri (|) ile birden çok kriter bağlanabilir. "&" ve "|" mantıksal operatörleri arama kriterlerinin önüne eklenir. Arama kriterinin parantez içine yerleştirilmesi ve komple ifadenin tekrar paranteze alınması gerekir. VE ile VEYA işlemlerinin birleştirilmesi de mümkündür.

Örnekler

VE işlemi: (&(givenName=%)(mail=%))

Adı **ve** e-posta adresi kullanıcı tarafından girilen karakterlerle başlayan girişleri arar.

VEYA işlemi: (|(displayName=%)(sn=%))

Görüntülenen adı **veya** soyadı kullanıcı tarafından girilen karakterlerle başlayan girişleri arar.

Birleştirilmiş işlem: (&(displayName=%)(mail=%))(&(sn=%)(mail=%))

Görüntülenen adı **ve** e-posta adresi **veya** soyadı **ve** e-posta adresi kullanıcı tarafından girilen karakterlerle başlayan girişleri arar.

Özel karakter

Özel karakterler içeren girişler de bulunabilir. Bu karakterler bir nitelik karakter dizesi içinde ortaya çıkarsa, aşağıdaki gibi bir ters eğik çizgi (\) ve iki basamaklı bir onaltılık ASCII kodu kullanılır:

Özel karakter	ASCII kodu
(\28
)	\29
<	\3c
>	\3e
/	\2f
\	\2a

Özel karakter	ASCII kodu
=	\3d
&	\26
~	\7e
*	\2a
	\7c

Örnek

(givenName=James \28Jim\29)

givenName (ad) niteliğinin değeri "James (Jim)" olan her girişi bulur

İsim filtresi

İsim filtresi, LDAP veritabanındaki aramada hangi niteliklerin kullanılacağını belirler.

Örnekler:

(displayName=%) **displayName** niteliği arama için kullanılır.

Yüzde işaretinin (%) yerini, kullanıcı tarafından girilen isim veya ismin bir bölümü alır.

Örn. "A" karakterini girerseniz, telefon, LDAP veritabanlarında **displayName** niteliğinin "A" ile başlayan tüm girişlerini arar. Ardından bir "b" karakteri girerseniz, **displayName** niteliğinin "Ab" ile başlayan girişleri aranır.

((cn=)(sn=)) Arama için **cn** veya **sn** nitelikleri kullanılır.

Örn. "n" karakterini girerseniz, telefon, LDAP veritabanlarında **cn** veya **sn** niteliğinin "n" ile başlayan tüm girişlerini arar. Ardından bir "o" karakteri girerseniz, **cn** veya **sn** niteliğinin "no" ile başlayan girişleri aranır.



LDAP, arama sorgusunda küçük/büyük harf ayrımı yapmaz.

Numara filtresi

Numara filtresi, bir telefon rehberi girişi otomatik olarak aranırken hangi niteliklerinin kullanılacağını belirler. Otomatik arama, bir çağrı numarası girilirken ve çağrı numarası gösterimli bir gelen aramada uygulanır. Bir çağrı numarasıyla ilgili bir giriş bulunursa, ekranda çağrı numarası yerine ad görüntülenir.

Sadece, kaydedilmiş çağrı numarası girilen çağrı numarasıyla tam olarak aynıysa girişler bulunur ve görüntülenir.

Örnekler:

(homePhone=%) Arama için **homePhone** niteliği kullanılır.

Yüzde işaretinin (%) yerini kullanıcı tarafından girilen çağrı numarası alır.

Arama sırasında "1234567" rakamlarını girerseniz, telefon, LDAP veritabanında özel çağrı numarası "1234567" olan girişleri arar.

((telephoneNumber=)(mobile=)(homePhone=))

Arama için **telephoneNumber**, **mobile** ve **homePhone** nitelikleri kullanılır.

Arama sırasında "1234567" rakamlarını girerseniz, telefon, LDAP veritabanında özel **veya** mobil **veya** iş çağrı numarası "1234567" olan girişleri arar.

Nitelikler

Bir telefon rehberi girişi (bir nesne) için LDAP veritabanında bir dizi nitelik tanımlanmıştır, örn. soyadı, ad, çağrı numarası, adres, şirket, vb. Bir girişe kaydedilebilen tüm niteliklerin miktarı, ilgili LDAP sunucusunun şemasına kaydedilir. Niteliklere erişmek veya arama filtreleri tanımlamak için nitelikleri ve bunların LDAP sunucusundaki tanımını bilmeniz gerekir. Çoğu nitelik tanımı standart hale getirilmiştir, fakat özel nitelikler de tanımlanmış olabilir.

Bir telefonda gerçekten hangi niteliğin gösterileceği,

- Bir LDAP veritabanında hangi niteliklerin tanımlanmış olduğuna,
- Telefonda görüntülenmek üzere Web-Konfigurator'da hangi niteliklerin belirlenmiş olduğuna,
- Telefonda veya el cihazında hangi niteliklerin görüntülenebileceğine bağlıdır.

El cihazlarında veya telefonlarda kullanılabilen nitelikler

Aşağıdaki tabloda, bir el cihazı veya telefonda bir telefon rehberi girişi için kullanılabilen nitelikler gösterilmektedir. Görüntülenen niteliklerin miktarı, tabi ki ilgili el cihazına bağlıdır.

Bir telefon rehberi girişinin nitelikleri	LDAP veritabanındaki nitelik tanımı
İsim	givenName
Soyadı	sn, cn, displayName
Telefon (ev)	homePhone, telephoneNumber
Telefon (ofis)	telephoneNumber
Telefon (mobil)	mobile
E-posta	mail
Faks	facsimileTelephoneNumber
Şirket	company, o, ou
Sokak	street
Şehir	l, postalAddress
Zip	postalCode
Ülke	friendlyCountryName, c
Ek özellik	kullanıcı tanımı

Telefonda gösterilecek nitelikleri belirtme

Web-Konfigurator’da, hangi niteliklerin LDAP veritabanından sorgulanacağını ve telefonda gösterileceğini belirleyin.

- ▶ Bir telefon rehberi girişinin her niteliği için LDAP veritabanının uygun niteliğini seçin. Ön tanımlı ayarlar arasından seçim yapılabilir. Alternatif olarak, LDAP veritabanında bu alan için tanımlanmış başka bir niteliği elle girebilirsiniz.
- ▶ Bir niteliğin görüntülenmemesi gerekiyorsa **none** seçeneğini seçin.

Ek özellik alanına, LDAP veritabanında bulunan ve gösterilecek ilave bir nitelik girebilirsiniz. Nitelik, aranacak bir çağrı numarasıysa **Ek özellik aranabilir** seçeneği etkinleştirilmelidir.

İsim ve **Soyadı** nitelikleri aşağıdaki fonksiyonlar için kullanılır:

- Telefon rehberi girişleri listesini **Soyadı, Ad** biçiminde görüntüleme
- Telefonda, telefon rehberi girişlerinin alfabetik olarak sıralanması
- Bir arayanın veya görüşme katılımcısının adının görüntülenmesi

Veritabanı sorgusundan sadece bir nitelik değeri elde edilirse (örn. bir kişi sadece adıyla kaydedildiği için), sadece bu değer görüntülenir.

El cihazlarındaki gösterim

Web-Konfigurator’da LDAP telefon rehberleri düzenlenmişse, bu rehberler el cihazlarında aşağıdaki fonksiyonlarla kullanıma sunulur:

- Telefon rehberini tarama veya telefon rehberi girişlerini arama
- Telefon rehberi girişlerini ayrıntılı bilgilerle görüntüleme (düzenlenemez ve silinemez)
- Çağrı numaralarının doğrudan telefon rehberinden çevrilmesi
- Telefon rehberi girişlerini yerel telefon rehberine aktarma

Bir çağrı numarası girildiğinde veya bir arama geldiğinde, çağrı numarasıyla eşleşen bir giriş bulmak için telefon rehberi otomatik olarak taranır. Bir giriş bulunduğunda çağrı numarası yerine ad gösterilir.

Televizyon ekranında şirket telefon rehberini görüntüleme

Şirket telefon rehberi INT tuşuna atanmıştır: ▶  tuşuna basın



El cihazının Web-Konfigurator’daki ayarına (→ s. 79) bağlı olarak telefon rehberi tuşuyla  da bir şirket telefon rehberine erişebilirsiniz.

Bazı el cihazları ekran menüsü üzerinden de erişim sağlar. Bununla ilgili ayrıntılı bilgileri ilgili telefonun kullanım kılavuzunda bulabilirsiniz.

Telefon rehberi girişleri

Aşağıdaki açıklama, LDAP telefon rehberinin bir el cihazında gösterimine bir örnek içerir.

Menü, Web-Konfigurator'da **Çevrimiçi rehberler** sayfasında oluşturulan ve etkinleştirilen iş tüm telefon rehberlerini gösterir. Her telefon rehberi, Web-Konfigurator'daki **Dizin ismi** sayfasında girilen tanım ile gösterilir (→ s. 132). Sağdaki örnekte, LDAP telefon rehberi **Telefon rehberimiz** olarak gösterilir.

▶  ile telefon rehberini seçin ▶ **Tamam**

Telefon, Web-Konfigurator'da tanımlanmış LDAP sunucusunda bir sorgu yürütür.

Telefon rehberleri	
Telefon rehberimiz	
Telefon rehberi 3	
Telefon rehberi 4	
Telefon rehberi 5	
Telefon rehberi 6	
Geri	Tamam

LDAP telefon rehberi aşağıdaki kurallara göre gösterilir:

- Arama, LDAP sunucusunda arama temeli olarak tanımlanan ve Web-Konfigurator'da **LDAP Arama tabanı (BaseDN)** parametresiyle belirtilen dizin/alt dizinde başlar (→ s. 133).
- Girişler alfabetik sırayla gösterilir.
- İki nitelik de LDAP veritabanında mevcutsa, girişler, **Soyadı** ve **İsim** ile gösterilir. Aksi takdirde sadece soyadı veya ad gösterilir.

Telefon rehberimiz	
Albert	
Bond	
Bond, James	
Bond, Paul	
Brown, Charly	
Göster	Sçnkler

Telefon rehberine göz atma

▶ Telefon rehberine  ile göz atma

veya

▶  ile bir ad (örn. baş harfiyle) girin.

Tuş takımındaki bir tuşa bastığınızda telefon arama moduna geçer. 15 karaktere kadar girebilirsiniz. LDAP telefon rehberinde, girişinizle eşleşen tüm girişler gösterilir.



▶  ile son girilen karakterler silinebilir.

b	
Bond	
Bond, James	
Bond, Paul	
Brown, Charly	
< C	Sçnkler

br	
Brown, Charly	
< C	Sçnkler

Güncel arama terimi en üst satırda gösterilir.



Telefon rehberi girişini görüntüleme

- ▶  ile istediğiniz girişi seçin.
- ▶ **Göster** ekran tuşuna veya gezinme tuşuna  basın.

veya



- ▶ **Sçnkler** ekran tuşuna basın ▶ **Göster**

Telefon rehberi girişi ayrıntılı bilgilerle gösterilir. Sadece bir değer kaydedilmiş olduğu nitelikler gösterilir (→ s. 134).

- ▶  ile girişin içinde gezin.
- ▶ Girişi kapatmak için bitirme tuşuna  veya **Geri** ekran tuşuna basın.

Brown, Charly
Soyad: Brown
Ad: Charly
Telefon (ev): 1234567890 ▼
Geri

Telefon rehberinden bir numara arama

- ▶  ile istediğiniz telefon rehberi girişini seçin.
- ▶ Kabul tuşuna  basın. Sadece bir çağrı numarası kaydedilmişse, bu numara aranır. Birden çok çağrı numarası varsa, bu numaralar bir seçim listesinde gösterilir.

veya

- ▶ Girişin ayrıntılı görünümünde  ile istediğiniz çağrı numarasını seçin: **Telefon (ev)**, **Telefon (ofis)** veya **Telefon (mobil)**.
- ▶ Kabul tuşuna  basın. Numara aranır.

Brown, Charly
Telefon (ofis): 0987654321
Telefon (mobil): 0908987876
Sokak: Avenue 12 ▼
Geri

Ek

Güvenlik bilgileri



Telefonu kullanmaya başlamadan önce güvenlik bilgilerini ve kullanım kılavuzunu okuyun.

Tüm telefon ve telefon sistemleri yanı sıra aksesuarların kapsamlı kullanım kılavuzlarını çevrimiçi olarak wiki.gigaset.com. Bu şekilde tüm dökümanların güncel sürümlerine hızlıca ulaşmanızı sağlarken aynı zamanda kağıt basımını en aza indirerek doğanın korunmasına katkı sağlıyoruz.



Kullanım Hatalarına İlişkin Bilgiler



Cihazı, patlama tehlikesi bulunan ortamlarda, örn. boya/cila atölyelerinde kullanmayın.



Cihazlar sıçrayan sulara karşı korumalı değildir. Bu nedenle banyo veya duş gibi nemli ortamlara koymayınız.



Kullanım sırasında insan veya çevre sağlığına tehlikeli veya zararlı olabilecek durumlara ilişkin uyarılar



Diğer telsiz hizmetlerine zarar verebileceğinden arızalı cihazları kullanmayın veya Yetkili Servis'inde onarımını yaptırın.



Tıbbi cihazların çalışması etkilenebilir. Telefonu kullanacağınız ortamın teknik koşullarına dikkat edin, örn. doktor muayenehanesi.

Eğer tıbbi cihazlar (örn. bir kalp pili) kullanıyorsanız, lütfen cihazın üreticisinden bilgi alın. Burada, cihazların çok yüksek frekanslı enerjilere karşı ne kadar dayanıklı olduğu konusunda bilgi edinebilirsiniz (Gigaset pro ürünleri hakkında bilgi edinmek için „Teknik özellikler“ → s. 150 bakınız).



Dış alana kurulum durumunda, başta yıldırım koruması olmak üzere kurulum ortamına yönelik güvenlik yönetmeliklerine dikkat edilmelidir.

Servis (Müşteri Hizmetleri)

Sormak istediğiniz bir şey var mı? Hızlı yardım için kullanım kılavuzuna bakın veya wiki.gigaset.com adresini ziyaret edin.

Gigaset PRO ürününüz için aşağıdaki başlıklarda daha fazla bilgi ve servis hizmetleri wiki.gigaset.com adresinde bulunabilir:

- Products (Ürünler)
- Documents (Dokümanlar)
- Interop (Uyumluluk)
- Firmware (Yazılım)
- FAQ (SSS)
- Support (Destek)

Yetkili Gigaset pro bayiniz, Gigaset pro ürünlerine ilişkin tüm sorularınız için sizlere yardımcı olmaktan mutluluk duyacaktır.

Tüm yetkili servis istasyonlarımızın bilgileri ilgili Bakanlık tarafından oluşturulan Servis Bilgi Sisteminde bulunmaktadır.

DSL ve VoIP erişimiyle ilgili sorularınız için lütfen ilgili servis sağlayıcısı ile irtibata geçin.

Üretici Firma Adı ve Adresi

Gigaset Technologies GmbH
Frankenstraße 2
D-46395 Bocholt
ALMANYA
Telefon: +49 2871 910
e-posta: www.gigaset.com

İthalatçı Firma

Gigaset İletişim Cihazları A.Ş.

Barbaros Mah. Mor Sümbül Sokak No: 1
Varyap Meridian For Business I Blok D: 44
Ataşehir / İstanbul
0216 288 06 00
www.gigaset.com

Cihaz Kullanım Ömrü

Cihazın kullanım ömrü 7 yıldır.*

Uygunluk Değerlendirme Kuruluşu

CTC (CETECOM ICT) advanced GmbH
Untertürkheimer Straße 6 - 10
66117 Saarbrücken
GERMANY
Telefon: + 49 (0) 6 81 5 98-0
Faks: + 49 (0) 6 81 5 98-90 75
e-posta: info@ict.cetecom.de

Çağrı Merkezimiz

Müşteri Hattı: +90 212 900 3545

* Üretici firma, üretim tarihinden itibaren 7 yıl boyunca cihaz ile ilgili teknik servis desteği sağlamakta yükümlüdür.

MERKEZ SERVİSİMİZ:

CeSa Bilişim Teknolojileri San. Ve Tic. LTD ŞTİ

Kozyatağı Servis Noktası

Telefon No: 0 850 460 11 11
Kozyatağı Mahallesi
Bayar Caddesi
Rıza Çemberci İş Merkezi
No: 72 K: 4 D: 8 34742
Kadıköy / İSTANBUL

Gigaset ürünümüz için daha fazla bilgi ile tüm yetkili servis istasyonlarına ve yedek parça malzemelerinin temin edileceği yerlere ilişkin güncel iletişim bilgileri www.gigaset.com adresinde bulunabilir.

Tüm yetkili servis istasyonlarımızın bilgileri ilgili Bakanlık tarafından oluşturulan Servis Bilgi Sisteminde bulunmaktadır.

SERVİS İSTASYONLARI

Servis Adı: 2A BİLGİ TEKNOLOJİLER AHMET DOĞRUSOY VE ORT.

Telefon No: 027221376111

HYB No: 03-HYB-1712

Adres: CUMHURİYET MH ANBARYOLU CD GENELLİOĞLU APT NO:170

Şehir: AFYONKARAHİSAR

Servis Adı: ACAR BİLGİSAYAR SİSTEMLERİ SANAYİ TİCARET LİMİTED ŞİRKETİ DÜZCE ŞUBESİ

Telefon No: 3805245587

HYB No: 54-HYB-633

Adres: FATİH MAH. FEHMİ ÖNEY SOKAK TRİO KÖNUTLARI H BLOK DA.11 DÜZCE

Şehir: DÜZCE

Servis Adı: ACAR TEKNİK-NİHAT ACAR

Telefon No: 903805245587

HYB No: 54-HYB-552

Adres: FATİH MAH. FEHMİ ÖNEY SOK. NO:5G9/10 81030

Şehir: DÜZCE

Servis Adı: ASSOS -SELİM ÇELİKDEMİR

Telefon No: 027622236813

HYB No: 64-HYB-226

Adres: İSLİCE MAH ANNAÇ SOK NO:8/A MERKEZ/ UŞAK

Şehir: UŞAK

Servis Adı: BAHA TEKNİKSERVIS -MEHMET EMİN MAÇO

Telefon No: 04122353093

HYB No: 21-HYB-576

Adres: ŞEYH ŞAMİL MAH. MEDİNE BULVARI 637.SOK. GÜNEYDOĞU YAPI KOOPERATİFİ 4.KISIM B-3 BLOK

Alti No: 9/D BAĞLAR/

Şehir: DİYARBAKIR

Servis Adı: BÜRO TEKNİK CEBRAİL TAŞDEMİR SAHİS

Telefon No: 904762273763

HYB No: 76-HYB-139

Adres: Caddesokak:TOMURCUK SK. ARDIL APT. KapiNo:3 A DaireNo: MahalleSemt:TOPÇULAR MAH. İlce:MERKEZ İĞDIR

Şehir: İĞDIR

Servis Adı: CESA BİLİŞİM TEKNOJİLERİ SANAYİ VE TİCARET LİMİTED ŞİRKETİ

Telefon No: 02122522222

HYB No: 34-HYB-12617

Adres: KOŞUYOLU MAHALLESİ KATİP SALİH SOKAK NO:6 KAT:1 KADIKÖY

Şehir: İSTANBUL

Servis Adı: CESA BİLİŞİM TEKNOLOJİLERİ SANAYİ VE TİCARET LTD. ŞTİ. /İSTANBUL ŞUBESİ

Telefon No: 08504601111

HYB No: 34-HYB-18116

Adres: KOZYATAĞI MAHALLESİ BAYAR CAD. RIZACEMBERCİ İŞ APT. NO: 72/4 / KADIKÖY

Şehir: İSTANBUL

Servis Adı: DOĞANAY ELEKTRONİK - BÜLENT DOĞANAY

Telefon No: 903842123411

HYB No: 50-HYB-79

Adres: GÜZELYURT MAH. ÜRGÜP CAD. DAMLA SK. BİLGİN APT. NO:2

Şehir: NEVŞEHİR

Servis Adı: ELİT TELEKOMÜNİKASYON ELEKTRİK ELEKTRONİK İNŞAAT OTO KİRALAMA VE HAYVANCILIK SANAYİ VE TİCARET LİMİTED ŞİRKETİ

Telefon No: 053337131140

HYB No: 03-HYB-3372

Adres: SELÇUKLU MAH. ATATÜRK CAD. NO:44-E / AFYONKARAHİSAR

Şehir: AFYONKARAHİSAR

Servis Adı: İSPARTA SONAR ELEKTRONİK İNŞAAT GIDA TURİZM SANAYİ VE TİCARET LİMİTED ŞİRKETİ

Telefon No: 902462187808

HYB No: 32-HYB-393

Adres: AKSU CADDESİ SERMET MAHALLESİ YUNUS EMRE APARTMANI ALTI NO:65/B

Şehir: İSPARTA

Servis Adı: ODAK BİLGİSAYAR VE GÜVENLİK SİSTEMLERİ-HALİL SÜRÜCÜ

Telefon No: 902462234949

HYB No: 32-HYB-415

Adres: PİRİMEHMET MAHALLESİ - 1766 SOKAK NO:8/B

Şehir: İSPARTA

Servis Adı: OSMAN AKIN AKIN ELEKTRONİK

Telefon No: 02722158001

HYB No: 03-HYB-3174

Adres: DUMLUPINAR MH BAYBURTLU YZB AGAH CD BAYKENTLER APT NO:15

Şehir: AFYONKARAHİSAR

Servis Adı: ÖZSÜPER ELEKTRONİK/HAKAN AVCİL

Telefon No: 902126998754

HYB No: 34-HYB-15507

Adres: MEHTERÇEŞME MAHALLESİ 1873. SOKAK İŞİL APT KAPI NO:23/B ESENYURT

Şehir: İSTANBUL

Servis Adı: PELİN ELEKTRONİK VE UYDU SİSTEMLERİ
SANAYİ DİŐ TİCARET LİMİTED ŐİRKETİ

Telefon No: 902124863588

HYB No: 34-HYB-12440

Adres: ORGANİZE SANAYİ BÖLG.TÜMSAN
SAN.SİT.2.KISIM C BLOK K.2 NO.26 KÜÇÜKÇEKMECE/
İSTANBUL

Şehir: İSTANBUL

Servis Adı: SENTO TEKNİK SERVİS-MEHMET EMİN
MAÇO

Telefon No: 04122353093

HYB No: 21-HYB-712

Adres: FIRAT MAHALLESİ 523. SOK. No:25 AC/-
KAYAPINAR / DİYARBAKIR KAYAPINAR

Şehir: DİYARBAKIR

Servis Adı: TAYLAN ORHAN FULLDESTEK

Telefon No: 03522220174

HYB No: 38-HYB-4747

Adres: FEVZİ ÇAKMAK MH. SİVAS CD. 50. YIL APT.
NO:95/C / KOCAŞINAN

Şehir: KAYSERİ

Servis Adı: UYSAL ELEKTRONİK-MEVLÜT UYSAL Esnaf

Telefon No: 905531322444

HYB No: 03-HYB-3289

Adres: DUMLUPINAR MAH. ATATÜRK CAD. NO:23/C - /
MERKEZ

Şehir: AFYONKARAHİSAR

Servis Adı: VALİN BİLGİ TEKNOLOJİLERİ VE İLETİŐİM
DANIŐMANLIK SANAYİ VE TİCARET LİMİTED ŐİRKETİ

Telefon No: 03124813311

HYB No: 06-HYB-5947

Adres: ŐEHİT CEVDET ÖZDEMİR 1346 No:31/1
ÇANKAYA/ANKARA / ÇANKAYA

Şehir: ANKARA

Servis Adı: YEDİVEREN BİLİŐİM BİLGİSAYAR
ELEKTRONİK LİMİTED ŐİRKETİ

Telefon No: 055531322444

HYB No: 64-HYB-227

Adres: DURAK MAHALLESİ GAZİ BULVARI NO: 91/Z03
/ UŐAK

Şehir: UŐAK

Garanti Gigaset N870 IP PRO / Gigaset N870E IP PRO

GARANTİ BELGESİ

İthalatçı Firmanın: Unvanı: Gigaset İletişim Cihazları A.Ş. Adresi: Barbaros Mah. Mor Sümbül Sokak No: 1 Varyap Meridian For Business I Blok D: 44 Ataşehir / İstanbul Telefonu: +90 216 288 06 00 Faks: +90 216 389 59 95 e-posta: Yetkilinin İmzası: Firmanın Kaşesi:	Satıcı Firmasının: Unvanı: Adresi: Telefonu: Faks: e-posta: Fatura Tarih ve Sayısı: Teslim Tarihi ve Yeri: Yetkilinin İmzası: Firmanın Kaşesi:
--	---

Malın

Cinsi: DECT Baz istasyonu Markası: Gigaset Modeli: N870 IP PRO / N870E IP PRO	Garanti Süresi: 2 YIL Azami Tamir Süresi: 20 İŞGÜNÜ Bandrol ve Seri No:
---	---

GARANTİ ŞARTLARI

- Garanti süresi, malın teslim tarihinden itibaren başlar ve **2 yıldır**.
- Malın bütün parçaları dahil olmak üzere tamamı garanti kapsamındadır.
- Malın ayıplı olduğunun anlaşılması durumunda tüketici, 6502 sayılı Tüketicinin Korunması Hakkında Kanunun 11 inci maddesinde yer alan;
 - Sözleşmeden dönme,
 - Satış bedelinden indirim isteme,
 - Ücretsiz onarılmasını isteme,
 - Satılanın ayıpsız bir misli ile değiştirilmesini isteme,
 haklarından birini kullanabilir.
- Tüketicinin bu haklardan ücretsiz onarım hakkını** seçmesi durumunda satıcı; işçilik masrafı, değiştirilen parça bedeli ya da başka herhangi bir ad altında hiçbir ücret talep etmeksizin malın onarımını yapmak veya yaptırmakla yükümlüdür. Tüketici ücretsiz onarım hakkını üretici veya ithalatçıya karşı da kullanabilir. Satıcı, üretici ve ithalatçı tüketicinin bu hakkını kullanmasından müteselsilen sorumludur.
- Tüketicinin, **ücretsiz onarım hakkını** kullanması halinde malın;
 - Garanti süresi içinde tekrar arızalanması,
 - Tamiri için gereken azami sürenin aşılması,
 - Tamirinin mümkün olmadığı için, yetkili servis istasyonu, satıcı, üretici veya ithalatçı tarafından bir raporla belirlenmesi durumlarında;**tüketici malın bedel iadesini, ayıp oranında bedel indirimi veya imkân varsa malın ayıpsız misli ile değiştirilmesini** satıcıdan talep edebilir. Satıcı, tüketicinin talebini reddedemez. Bu talebin yerine getirilmemesi durumunda satıcı, üretici ve ithalatçı müteselsilen sorumludur.
- Malın tamir süresi **20 iş gününü** geçemez. Bu süre, garanti süresi içerisinde mala ilişkin arızanın yetkili servis istasyonuna veya satıcıya bildiri tarihi, garanti süresi dışında ise malın yetkili servis istasyonuna teslim tarihinden itibaren başlar. Malın arızasının **10 iş günü** içerisinde giderilememesi halinde, üretici veya ithalatçı; malın tamiri tamamlanıncaya kadar, benzer özelliklere sahip başka bir malı tüketicinin kullanımına tahsis etmek zorundadır. Malın garanti süresi içerisinde arızalanması durumunda, tamirde geçen süre garanti süresine eklenir.
- Malın kullanma kılavuzunda yer alan hususlara aykırı kullanılmasından kaynaklanan arızalar garanti kapsamı dışındadır.
- Tüketici, garantiden doğan haklarının kullanılmasına ile ilgili olarak çıkabilecek uyumsuzluklarda yerleşim yerinin bulunduğu veya tüketici işleminin yapıldığı yerdeki **Tüketici Hakem Heyetine veya Tüketici Mahkemesine** başvurabilir.
- Satıcı tarafından bu **Garanti Belgesinin** verilmesi durumunda, tüketici **Gümrük ve Ticaret Bakanlığı Tüketicinin Korunması ve Piyasa Gözetimi Genel Müdürlüğüne** başvurabilir.

Gigaset

Uygunluk Bildirimi

„Gigaset N870 IP PRO“ Türkçe Versiyonu „Gigaset N870E IP PRO“ Türkçe Versiyonu

DECT standardına uygun telsiz telefon

Biz, **Gigaset Communications GmbH - Frankenstrasse 2 - 46395 Bocholt - Germany**

- Yukarıda belirtilen ürünün CTC advanced GmbH tarafından sertifikayla onaylanmış Tam Kalite Güvencesi Sistemimize göre üretildiğini ve aşağıdaki yönergeye uygun olduğunu beyan ederiz:

Directive 2014/53/EU - Annex IV (RED)

Bu ürün aşağıdaki standartlara uygundur:

Madde 3.1 a) Güvenlik: **IEC 62368-1**

Madde 3.1 a) EMF/SAR: **EN 50566**
(AB Konseyi Tavsiyesi 1999/519/EC)

Madde 3.1 a) Acoustic Şok: **Tabi değildir**

Madde 3.1 b) EMC: **EN 301 489-1 / EN 301 489-6**

Madde 3.2 Radyo/telsiz: **EN 301 406**

- Yukarıda belirtilen ürünün aşağıdaki yönergeye uygun olduğunu beyan ederiz:

Directive 2009/125/EC (enerji ile ilgili ürünlerin çevreye duyarlılığı)

Bu ürün aşağıdaki regülasyonlara uygundur:

Harici güç kaynakları: **Regülasyon (EC) No 278/2009**

Hazır bekleme ve kapalı mod: **Regülasyon (EC) No 801/2013** **Tabi değildir**

Ürün Avrupa Onay İşareti CE ve yetkili kuruluşu belirten 0682 koduyla etiketlenmiştir.

Ürün üzerinde yapılan yetki dışı değişiklikler bu beyanı geçersiz kılar.

Bocholt, 10.01.2018.....

Yer ve Tarih

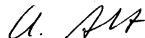

Mr. Alt
Senior Approvals Manager

Gigaset Communications GmbH
Frankenstr. 2 - 46395 Bocholt
Germany

Gigaset

Declaration of Conformity (DoC) for

„Gigaset N870 IP PRO“ Turkish Version „Gigaset N870E IP PRO“ Turkish Version

Cordless Telephone according to DECT Standard

We, **Gigaset Communications GmbH - Frankenstrasse 2 - 46395 Bocholt - Germany**

- declare under our sole responsibility, that the mentioned product to which the declaration relates is manufactured according to our Full Quality Assurance System, certified by CTC advanced GmbH, in conformity with the essential requirements and other relevant requirements of the

Directive 2014/53/EU - Annex IV (RED)

The product is in conformity with the following standards and/or other normative documents:

- Art. 3.1 a) Safety: **IEC 62368-1**
- Art. 3.1 a) EMF/SAR: **EN 50566**
(Council Recommendation 1999/519/EC)
- Art. 3.1 a) Acoustic Shock: **Not applicable**
- Art. 3.1 b) EMC: **EN 301 489-1 / EN 301 489-6**
- Art. 3.2 Radio: **EN 301 406**

- declare under our sole responsibility, that the mentioned product is in conformity with the

Directive 2009/125/EC (codesign requirements for energy-related products)

The product is in conformity with the following regulations:

- External power supplies: **Regulation (EC) No 278/2009**
- Standby and off mode: **Regulation (EC) No 801/2013** **Not applicable**

The product is labelled with the European approvals marking CE and the 0682 for the Notified Body.

Any unauthorized modification of the product voids this declaration.

Bocholt, 10.01.2018
Place and Date

Mr. Alt
Senior Approvals Manager

Gigaset Communications GmbH
Frankenstr. 2 - 46395 Bocholt
Germany

Onay

IP üzerinden telefon görüşmesi (VOIP) yerel ağ bağlantısı (LAN) üzerinden mümkündür (IEE 802.3).

Daha fazla bilgi için İnternet servis sağlayıcınız ile görüşünüz.

Ülkelere özgü özellikler göz önünde bulundurulmuştur.

İşbu beyanla, Gigaset Technologies GmbH, aşağıdaki telsiz sistemi tiplerinin 2014/53/EU sayılı yönetmeliğin hükümlerine uygun olduğunu beyan eder:

Gigaset N870 IP PRO / N870E IP PRO

AB uygunluk beyanının tam metni, aşağıda belirtilen internet adresinde mevcuttur:

www.gigaset.com/docs.

Bu beyan, aynı zamanda "Uluslararası Uygunluk Bildirimleri" veya "Avrupa Uygunluk Bildirimleri" dosyalarında da mevcut olabilir.

Bu nedenle, lütfen bu dosyaların tümünü kontrol edin.

Çevre

Çevre yönetim sistemi

Çevre dostu ürünler ve prosesler hakkında internette www.gigaset.com adresinden de bilgi alabilirsiniz.



Gigaset Technologies GmbH uluslararası ISO 14001 ve ISO 9001 standartlarına göre sertifikalıdır.

ISO 14001 (Çevre): Eylül 2007'den bu yana TÜV SÜD Management Service GmbH tarafından sertifikalıdır.

ISO 9001 (Kalite): 17.02.1994'ten bu yana TÜV SÜD Management Service GmbH tarafından sertifikalıdır.

Bertaraf

Tüm elektrikli ve elektronik cihazlar, normal ev çöpünden ayrı bir şekilde, yasaların öngördüğü yerlerde toplanarak atılmalıdır.



Eğer üzeri çarpı işareti ile çizilmiş çöp kovasından oluşan bu simge bir ürün üzerinde kullanılmışsa, söz konusu ürün 2012/19/AB sayılı Avrupa Birliği direktifine tabidir.

Kullanılmayan eski cihazların yasalara uygun biçimde elden çıkarılması ve ayrı bir yerde toplanması, olası çevre ve sağlık sorunlarını önlemeyi hedefler. Bu işlem, eski elektrikli ve elektronik cihazların geri dönüşüm yoluyla yeniden kullanıma kazandırılması için şarttır.

Eski cihazların yasalara uygun biçimde elden çıkarılmasına ilişkin ayrıntılı bilgi için, belediyenin ilgili birimlerine veya ürünü aldığınız satıcıya başvurabilirsiniz.

AEEE Yönetmeliği

AEEE Yönetmeliğine uygundur.

Taşıma Sırasında Dikkat Edilecek Hususlar:

- Taşıma esnasında nemli ve/veya ıslak zeminlerde, yağmur altında bırakılmamalıdır.
- Nakliye sırasında, ortam sıcaklığı $-10^{\circ}/+80^{\circ}$ arasında bulunmalıdır.
- Taşıma ve nakliye sırasında oluşacak hasarlar garanti kapsamına girmez.
- İçinde ki kabloları zedelenecek şekilde sarmayın.

Periyodik Bakım Gerektirmesi Durumunda Periyodik Bakımın Yapılacağı Zaman Aralıkları ile Kimin Tarafından Yapılması Gerektiğine İlişkin Bilgiler

- Cihazınızın içerisinde periyodik bakım yapılabilecek bir kısım yoktur.

Malın enerji tüketimi açısından verimli kullanımına ilişkin bilgiler

- Cihazınızın bu kullanım kılavuzunda belirtilen çevresel karakteristiklere uygun ortamlarda çalıştırılması gerekmektedir.

Ara yüz Kriteri

- Türkiye alt yapısına uygundur.

Bakım

Cihazı **nemli** bir bez kullanarak ya da antistatik bir bez ile silin. Çözücü solüsyonları veya mikrofiber bezleri kullanmayınız.

Asla kuru bir bez kullanmayın: statik elektrik tehlikesi vardır.

Nadir de olsa cihazın kimyasal maddeler ile temas etmesi yüzeyde değişim olmasına sebep olabilir. Piyasada bulunan sayısız kimyasallardan dolayı tüm maddeler test edilememiştir.

Yüksek parlaklığa sahip yüzeylerde oluşan olumsuz durumlar telefonlarının yüzeyleri parlatılarak giderilebilir.

Sıvılar ile temas etmesi

Cihaz sıvıyla temas ettiğinde:

- 1 **Cihazın tüm kablolarını çekin.**
- 2 Cihaz içindeki sıvıları boşaltın.
- 3 Tüm parçaları kurulayın.
- 4 Cihazı en az **72 dakika süreyle** tuş takımı (varsa) aşağı bakacak şekilde kuru ve ılık bir yerde tutunuz (**not:** mikrodalga, fırın vs.).
- 5 **Cihazı ancak kuruduktan sonra tekrar açın.**

Tamamen kurduğunda, çoğu durumda cihaz tekrar kullanılır.

Teknik veriler

Teknik özellikler

Elektrik tüketimi

N870 IP PRO (DECT-Manager) olarak çalışma	< 3,8 W
N870 IP PRO (baz istasyonu) olarak çalışma	< 3,8 W

Genel teknik özellikler

DECT-Manager ve baz istasyonları	
Ethernet üzerinden güç	PoE IEEE 802.3af < 3,8 W (sınıf 1)
LAN arayüzü	RJ45 Ethernet, 10/100 Mbit/s Koruma sınıfı: IP20
Çalışma için ortam koşulları	Kapalı odalar +5°C ila +45°; % 20 ila % 75 bağıl nem
Protokoller	IPv4, SNMP, DHCP, DNS, TCP, UDP, VLAN, HTTP, TLS, SIP, RTP, MWI, SDP, SRTP
Baz istasyonları	
DECT normu	DECT EN 300 175-x
Telsiz frekans aralığı	1880–1900 MHz (Avrupa), 1910–1930 MHz (Latin Amerika), 1910–1920 MHz (Brezilya) 1880–1895 MHz (Güney Doğu Asya/Tayvan)
Gönderme gücü	Ortalama güç: Kanal başına 10 mW, Darbe gücü: 250 mW
Kanal sayısı	120
Bağlantı sayısı	Baz istasyonu başına aynı anda 10 bağlantı (G.711), Aynı anda 8 bağlantı (G.729), Geniş bant modunda 5 bağlantı (G.722)
Kapsama alanı	Açık alanda en fazla 300 m, binalarda en fazla 50 m
Kodlayıcı	G.711, G.722, G.729ab
Quality of Service	TOS, DiffServ

Aksesuar

Adaptör

Bir adaptöre, ancak cihazlara PoE (Power over Ethernet) üzerinden güç sağlanmıyorsa ihtiyacınız olur.

EU: Parça numarası: C39280-Z4-C706

UK: Parça numarası: C39280-Z4-C745

N870 SPK PRO

DECT çok hücreli sisteminizin planlama ve analizine yönelik donanım. Çanta; kalibre edilmiş iki Gigaset S650 H PRO el cihazı ve bir Gigaset N510 IP PRO baz istasyonu ile birlikte DECT şebekenizin sinyal kalitesini ve kapsama alanını ölçmek için kullanılan diğer yardımcı aksesuarları içerir.

Parça numarası: S30852-H2316-R101

Gigaset el cihazları

Telefon sisteminizi ilave el cihazlarıyla geliştirin.

El cihazlarının, Gigaset baz istasyonlarıyla bağlantılı fonksiyonlarıyla ilgili diğer bilgileri internette wiki.gigaset.com adresinde bulabilirsiniz.

Dizin

A	
Abonelik zamanlayıcısı	84
Acil durumda sıfırlama	26
Active Directory-Server	94
Açık kaynak lisansları	29
Açık online telefon rehberi	94
Adaptör, ürün numarası	151
Ağ Jitter'i	54
Ağ protokolü	34
Akım beslemesi	21
Aktarım protokolü	67
Alan kodları	87
Alan kodu	87
Ön ek	87
seçme	126
Alarm lisansları	
El cihazlarını atama	82
Alarm sunucusu	99
Alt ağ maskesi	35
AML (Alarming, Messaging, Location)	99
AML lisansı	103
Antenler	
harici	15
hizalama	15
takma	15
Üçüncü taraf tedarikçiler	16
Arama	126
tekrar arama listesinden	127
Arama bölümü	133
Arama listesi, aramak için	127
Arama modu	139
Aramaları engelleme	42
Aramanın başlangıç noktası	133
Arayan katılımcıyla ilgili bilgiler	72
Aşırı yük dengelemesi	8
B	
Bağlama, elektrik kablosu	21
Bağlantının tanımı	66
Bağlı baz istasyonları	47
Bağlı olmayan baz istasyonları	49
Baz istasyonları	
DECT-Manager'a atama	49
senkronize edilmiş	64
senkronize etme	51
Baz istasyonu	6, 11
ait olduğu grup	64
bağlı	47
bağlı olmayan	49
Çalışma durumları için LED ekran	24
etkinleştirme	51
Gruplara bölme	51
IP adresi tipi	50
LED'li ekran, DECT veri trafiği	24, 25
MAC adresi	47
Numara	116
Olaylar	117
Senkronizasyon durumu	47, 64
Senkronizasyon durumu için LED'li ekran	24
Senkronizasyon seviyesi	64
sıfırlama	26
silme	51
Tanım	47
yeniden başlatma	51
yetkili DECT-Manager	47
Yönetme	47
Baz istasyonunu etkinleştirme	51
Baz ünite	
Cihaz yazılımı	47
Beklemeye alınmış görüşme ayarları	72
Bekleyen arama, harici	
kabul etme/reddetme	128
Bellek dökümü	124
Bertaraf	142, 148
Bilgisayarı Web-Konfigurator'a bağlama	27
Bina planlama kiti	12
Bir el cihazı grubunu kaydetme	76
BroadSoft XSI	88
BroadWorks ile tuş senkronizasyonu	82
Büyük kurulum	11
C/Ç	
Call-Manager, aramayı doğrudan cevaplama	80
Cihaz Kullanım Ömrü	142
Cihaz rolleri	
Ayarlama	22
Cihaz tuşu	13
Cihaz yapılandırmasına CLI erişimi	102
Cihaz yazılımı	
Baz istasyonu	47
El cihazı	75
güncel sürüm	108
Güncelleme	108
önceki sürüm	108
Cihaz yazılımı güncellemesi	
LED ekran	24
planlanan	109, 110
Cihazların Bakımı	149
CLI (Command Line Interface, komut odaklı kullanıcı arayüzü)	102
cn, nitelik	93, 137
c, nitelik	93, 137
company, nitelik	93, 137
CSTA	
Erişim verileri	81
CSTA (Computer Supported Telecommunications Applications)	73

CSV dosyası, istatistik	119
Çağrı numarasını arama	140
Çevre.....	148
Çok hücreli sistem	5, 6
Gigaset N870 IP-DECT	6

D

Danışma görüşmesi	128
Sonlandırma	129
DECT	
Güvenlik	115
Telsiz sinyali gücü	114
DECT ağı	8
DECT baz istasyonları	6, 11
DECT seviyesi	64
DECT telsiz ayarları	115
DECT veri trafiği	
Baz istasyonu	24, 25
DECT-Integrator	6, 10
DECT-Manager	6
Cihaz yazılımı güncellemesi	110
ekleme	39
Integrator'da kaydetme	43
Kapasite	38, 40
Lisans Master	38
Numara	116
Senkronizasyon	44
sıfırlama	26
Tanım	39
Yapılandırma	37
Yedeklilik	39, 42
Yeniden başlatma	40
Yönetme	37
DECT-Manager çalışması, olaylar	120
DECT-Manager'ı Integrator'da kaydetme	43
DHCP sunucusu	34
DiffServ (farklandırılmış hizmetler)	85
Dinamik IP adresi	
Baz istasyonu	50
displayName, nitelik	93, 137
Diyagnoz	124
Baz istasyonları	117
DLS (DECT over LAN Sync)	55
DM bölgesi	8
DNS (Domain Name System)	35
DNS yedeklilik yöntemi	68
DSCP (Differentiated Services Codepoint)	53
Dump	124
Durum bilgisi	116
Duvara montaj	23
Girinti	13

E

ECO DECT	114
Ek nitelik	138

El cihazı	7
ait olduğu DECT-Manager	74
Ayarlar	78
Cihaz yazılımı	75
DECT kaydı için PIN kodu	77
DECT kayıt durumu	74
Görüntülenen ad	74
kaydetme	74, 76
kayıd silme	77
Kayıt merkezi	82
Kullanıcı adı	74
LDAP doğrulaması	79
Menü	126
MWI ayarları	81
Posta kutusuna erişimi yapılandırma	80
Telefon rehberi atama	79
Tip	74
VoIP hesabı için kayıt verileri	78
zaman kontrollü kayıt işlemi	83
El cihazı için LDAP doğrulaması	79
El cihazının DECT kayıt durumu	74
El cihazının kaydı için kayıt kodu	77
El cihazları	
kaydedilmiş	74
Numara	116
Yönetim	74
El cihazlarını kaydetme	74, 76
zaman kontrollü	83
El cihazları, önerilen	151
Elektrik kablosu bağlantısı	13
Elektrik tüketimi	150
Enerji tüketimi, bkz. Elektrik tüketimi	
Etki alanı adı	133

F

Fabrika ayarları	113
Fabrika ayarları için bkz. Sıfırlama	23
facsimileTelephoneNumber, nitelik	93, 137
Filtre	
Format	135
İsim	136
Kriterler	135
Numara	136
Filtreler	134
Filtre, LDAP	91
friendlyCountryName, nitelik	93, 137

G

G.711	71
G.722	71
etkinleştirme	86
G.729A	71
Geçiş	8
Geçiş yapma, iki harici görüşme	129
Genel bakış	5

Gerçek arama	
meşgul modunda	127
meşgulde kapat	127
Gezinme menüsü, gösterme/gizleme	30
Gigaset DECT-IP cihazları	5
Gigaset N720 SPK PRO (Site Planning Kit)	
Parça numarası	151
Gigaset N780 IP PRO	6
Gigaset N870 IP-DECT çok hücreli sistem	6
givenName, nitelik	93, 137
Gizlilik politikası	21
Global katalog	94
Gömülü Integrator	11
Görüntülenen ad, el cihazı	74
Görüşme aktarma ayarları	86
Görüşme verilerinin önceliği	85
Gösterim formatı, LDAP	92
Grup	8, 64
grafik görünüm	119
yapılandırma	51
Grup araması	80
Grup hiyerarşisinin grafik görünümü	119
Güncelleme	108
Güvenli LDAP	90
Güvenlik bilgileri	141
H	
harici antenler	15
Hatalı kayıt işleminde tekrar deneme	
zamanlayıcısı	84
Hazırlama	104
Hazırlama sunucusu	104
homePhone, nitelik	93, 137
HTTP doğrulaması	106
I/i	
INT tuşu	130
Telefon rehberini atama	79
Integrator	6, 10
Durum	116
gömülü	11
Kurulum	21
sanal	11
IP adres tipi	34
IP adresi	
IPv4	35, 50
IP adresi tipi	
Baz istasyonu	50
IP yapılandırması	34
IPUI (International Portable User Identity)	74
IPv4	34
İsim filtresi	134, 136
İsim filtresi, LDAP	91
İstatistik	
CSV dosyası	119
MIB formatında indirme	41
sıfırlama	120
İthalatçı Firma	142

J

Jitter	54
--------------	----

K

Kayıt işlemini yenileme için zaman aralığı	67
Kayıt merkezi	82
Kodlayıcılar	71
Konferans	129
iki harici görüşme	129
sona erdirme	129
Kulaklık	11
Kullanıcı adı	
El cihazı	74
Web-Konfigurator	28
Kullanıcı adresinin etki alanı bileşeni	66
Kullanıcı arayüzü dili	
değiştirme	29
seçme	28
Kullanıcı girişi için yer tutucu	135
Kullanıcı girişi, yer tutucu	135
Kullanıcı kimliği	133
Kurulum	20
büyük	11
Integrator	21
küçük	10
orta	10
Kurulumlar	9
Küçük kurulum	10

L

LAN bağlantısı	13
LAN Master	64
LAN Master/Slave	53
LAN portu	20
LAN senkronizasyonu	53
Avantajlar	53
grup seçmeli	55
Kalite	118
LAN'a bağlantı	20
LDAP	
Active Directory	94
Arama aralığı	90
Gösterim formatı	92
güvenli	90
İsim filtresi	91
Numara filtresi	92
LDAP adı	89
LDAP arama aralığı	133
LDAP filtresi	91
LDAP niteliği	93, 137
LDAP sunucu şeması	93
LDAP sunucusu	
Adres	133
Etki alanı adı	133
IP adresi	133
Kullanıcı kimliği	133
Port	133

LDAP sunucusu için erişim verileri	133
LDAP sunucusunun adresi	133
LDAP sunucusunun IP adresi	133
LDAP sunucusu, URL	89
LDAP telefon rehberi	
Sunucu için erişim verileri	90
Tanım	90
yapılandırma	89
LDAP telefon rehberini yapılandırma	90
LED göstergeler	13
baz istasyonları için etkinleştirin/devre dışı bırakma	48
LED'ler	24
Lisans	
AML için	103
etkinleştirme	103
Geçiş dönemi	104
Master-DECT-Manager	38, 104
Lisanslama	103
Liste	
filtreleme	31
gezinme	31
sıralama	31
I, nitelik	93, 137

M

MAC adresi, baz istasyonu	47
mail, nitelik	93, 137
Mantıksal operatörler, bkz. Operatör	
Menüye genel bakış	
El cihazları	126
Web-Konfigurator	32
Merkezi telefon rehberi	96
Mesajları el cihazından dinleme	131
MIB (Management Information Base)	41, 123
MIB formatı, istatistik	41
mobile, nitelik	93, 137
MWI ayarları	81

N

N610 IP PRO	5
N670 IP PRO	5
N870 IP PRO	5
N870 IP PRO DECT çok hücreli sistem	6
N870 IP-DECT çok hücreli sistem	6
N870E IP PRO	15
Nitelik	137
LDAP veritabanındaki	93
Nitelikler, LDAP	
c	93, 137
cn	93, 137
company	93, 137
displayName	93, 137
facsimileTelephoneNumber	93, 137
friendlyCountryName	93, 137
givenName	93, 137

Görüntülemek üzere tanımlama	138
homePhone	93, 137
kullanıcı tanımlı	93, 138
l	93, 137
LDAP veritabanındaki	137
mail	93, 137
mobile	93, 137
o	93, 137
ou	93, 137
postalAddress	93, 137
postalCode	93, 137
sn	93, 137
street	93, 137
telephoneNumber	93, 137
Numara	93
Numara arama	
Arama listesinden	127
Numara filtresi	134, 136
Numara filtresi, LDAP	92

O/Ö

Olaylar	120
Onay	148
Online hizmetler	98
Online telefon rehberi	
açık	94
İsim	94
LDAP	89
Sunucu URL'si	94
XSL	95
o, nitelik	93, 137
Operatör	
VE	135
VEYA	135
Orta kurulum	10
Otomatik arama	138
Otomatik yedekleme	111
Oturum açma, Web-Konfigurator'da	28
ou, nitelik	93, 137
Outbound Proxy portu	69
Outbound sunucu adresi	69
Outbound-Proxy modu	69
Ön kod	87
Alan	87

P

Paket gecikme sapması	54
Paket içeriği	18
P-Asserted-Identity (PAI)	72
PCMA/ PCMU	71
PoE (Power over Ethernet)	21
Port	133
Posta kutusu yapılandırması	80
postalAddress, nitelik	93, 137
postalCode, nitelik	93, 137
Power over Ethernet (PoE)	18

P-Preferred-Identity (PPI)	72	Senkronizasyon planlaması	52
PRACK (Provisional Response Acknowledgement)	84	Senkronizasyon seviyesi	52, 64
Profil	104	Senkronizasyon Slave'i	64
silme	73	Sertifika	85
Profil, VoIP servis sağlayıcı/telefon santrali	66	Web-Konfigurator	102
Protokol dosyalarını indirme	121	Sertifikalar	105
Protokol dosyasını indirme	121	Servis (Müşteri Hizmetleri)	142, 145
Protokolleme kademesi	122	Servis sağlayıcı profili	66
Proxy sunucusu		Ses kalitesi	85, 86
Adres	67	Ses şeması	88
Port	67	SFTP (Secure File Transfer Protocol)	111
PTP (Precision Time Protocol)	55	Sıfırlama	
PTP sapması	54	fabrika ayarlarına	26
Q		Sıfırlama	113
QoS (Quality of Service)	85	güç kaynağını keserek	26
R		Sıfırlama, acil durum	26
RFPI	44	SIP oturum zamanlayıcısı	84
Roaming	8	SIP portu	84
RPN	47	SIP sunucu portu	68
RPN grubu	39	SIP yedekliliği	68
RTP (Realtime Transport Protocol)	85	SIP zamanlayıcısı T1	84
RTP paketleme süresi (ptime)	72	SISP	68
		Sıvı	149
		Sıvılar ile temas etmesi	149
		Sistem	27
		Sistem protokolü (Syslog)	40, 121
		Sistem yedeği	117
		SNMP (Simple Network Management Protocol)	41, 122
S/Ş		SNMP yapılandırması	122
Saat		SNMP-Manager	41, 122
Senkronizasyon	108	sn, nitelik	93, 137
Zaman dilimi	107	SRTTP olmayan aramalar, cevaplama	68
Saat dilimi		SRTTP seçenekleri	68
ayarlar	41	SSH (Secure Shell)	102
Sanal Integrator	11	street, nitelik	93, 137
Sanal makine	21	Sütunları gösterme/gizleme	31, 120
SDP (Session Description Protocol)	72	SysLog	40, 121
Secure Real Time Protocol	68	Şebeke telesekreteri	131
Senkronizasyon	9, 51	Mesajları dinleme	131
DECT-Manager	44	Numara girme	131
DM'nin en iyi baz istasyonu	44	Şifre	133
gruplar arası	44	Şifre, Web-Konfigurator	28
kabloşu	51, 52	değiştirme	101
LAN üzerinden	51, 53	Şirket telefon rehberi	89
RFPI ile harici	44		
Senkronizasyon durumu		T	
Baz istasyonu	24, 47, 64	Tarih	
Senkronizasyon hiyerarşisi	52	Ayar	107
grafik görünüm	119	Senkronizasyon	108
Senkronizasyon Master'ı/Slave'i	52	Tarih, ayar	107
Senkronizasyon Master'ı, yedek	51	Taşıma	125
Senkronizasyon örneği		Taşıma Sırasında Dikkat Edilecek Hususlar	149
büyük, DECT-DECT-DECT	60	Tek hücre	5
büyük, DECT-DECT-LAN	61	Teknik özellikler	150
büyük, LAN-PTP alanı-LAN	62	Tekrar arama listesi	127
küçük/orta, DECT-LAN karışık	58	Telefon görüşmesinin yapılması	126
küçük/orta, sadece DECT	56		
küçük/orta, sadece LAN	57		

Telefon rehberi	
açma	139
Ad	132
El cihazlarından erişimi yapılandırma	79
Erişim	130
göz atma	139
merkezi telefon rehberi	96
Niteliği görüntüleme	138
Nitelik	137
Şirketler	89
XML formatı	95
yapılandırma	89
Telefon rehberi girişi	
arama	139
Nitelik	93
Telefon rehberindeki çağrı numarası	137
Telefon rehberi, merkezi	96
silme	97
Yedekleme	97
Telefon rehberleri	
Kullanma	130
Telefon santrali	7
Telefon santrali ön kodu	87
Telefon santrali profili	66
Telefon sistemi	
Genel bakış	6
Kullanıma hazırlama	18
telephoneNumber, nitelik	93, 137
Telsiz sinyali gücü	114
Teşhis	
Aşağıdakilerle bağlantılı olaylar	
DECT-Manager	120
Tıbbi cihazlar	141
U/Ü	
Uygulama sunucusu	99
Uygunluk Değerlendirme Kuruluşu	142

V

Varsayılan ağ geçidi	35
VE operatörü	135
Veritabanına erişim	132
VEYA operatörü	135
VoIP ayarları	84
VoIP servis sağlayıcı, profil yapılandırma	66

W

Web-Konfigurator	
Başlat	28
Bilgisayara bağlama	27
Değişiklikleri kaydetme/silme	31
Güvenlik sertifikası	102
Listelerle çalışma	31
Menüye genel bakış	32
Online yardım fonksiyonu	30
Oturum açma	28
Oturumu kapatma	29
Şifre	28
Şifreyi değiştirme	101

X

XHTML	98
XSI (Xtended Service Interface)	88
XSI arama günlükleri, etkinleştirme	88
XSI hizmetleri, erişim verileri	81
XSI telefon rehberleri	
etkinleştirme	95
XSI telefon rehberlerini etkinleştirme	88

Y

Yapılandırmayı geri yükleme	111
Yapılandırmayı kaydetme	111
Yardım fonksiyonu, Web-Konfigurator	30
Yayın gücü, azaltma	50
Yedekleme	
otomatik	111
Yedeklilik, DECT-Manager	39, 42
Yeniden başlatma	
Baz istasyonu	51
LED ekran	24
manüel	40
Yerel ağ	34
Yerel zaman sunucusu	107

Z

Zaman	
dilimi	107
Zaman sunucusu	107
Zamanlayıcı	
Abonelik	84
Hatalı kayıt işleminde tekrar deneme	84
SIP oturumu	84
SIP zamanlayıcısı T1	84
Zil sesleri, çeşitli	70

Issued by

Gigaset Technologies GmbH
Frankenstraße 2, D-46395 Bocholt

© Gigaset Technologies GmbH 2024

Subject to availability.

All rights reserved. Rights of modification reserved.

wiki.gigaset.com